

ร่างขอบเขตของงานหรือรายละเอียดคุณลักษณะเฉพาะของพัสดุ
ประกวดราคาจ้างด้วยวิธีประกวดราคาอิเล็กทรอนิกส์ (e - bidding)
โครงการปรับปรุงฟื้นฟูแหล่งน้ำสาธารณะซอย ๑๐ (สระตาสุข) บ้านหนองเอื้อง หมู่ที่ ๖
ตำบลเขากระปุก อำเภอท่ายาง จังหวัดเพชรบุรี รหัสโครงการ พบ. ๑๙-๔-๑๔๓

๑. ความเป็นมา

พื้นที่บ้านหนองเอื้อง หมู่ที่ ๖ ตำบลเขากระปุก ประสบปัญหาภัยแล้ง สำนักงานทรัพยากรน้ำภาค ๗ ได้เข้าไปตรวจสอบและได้สำรวจออกแบบเพื่อบรรเทาและแก้ไขปัญหาด้านแหล่งน้ำดังกล่าว โดยดำเนินการโครงการปรับปรุงฟื้นฟูแหล่งน้ำสาธารณะซอย ๑๐ (สระตาสุข) บ้านหนองเอื้อง หมู่ที่ ๖ ตำบลเขากระปุก อำเภอท่ายาง จังหวัดเพชรบุรี รหัสโครงการ พบ. ๑๙-๔-๑๔๓ ตามแผนงานบูรณาการบริหารจัดการทรัพยากรน้ำ ปีงบประมาณ พ.ศ. ๒๕๖๑ (ที่เหลือจ่าย) โครงการอนุรักษ์ ฟื้นฟู พัฒนาแหล่งน้ำและบริหารจัดการน้ำ บลลงทุน ค่าที่ดิน และสิ่งก่อสร้าง เพื่อให้ประชาชนมีแหล่งน้ำสำหรับการอุปโภค บริโภคและการเกษตร

๒. วัตถุประสงค์

กรมทรัพยากรน้ำ โดยสำนักงานทรัพยากรน้ำภาค ๗ จะดำเนินการจัดจ้าง ตามประกาศสำนักนายกรัฐมนตรี เรื่อง แนวทางปฏิบัติในการจัดหาพัสดุด้วยวิธีตลาดอิเล็กทรอนิกส์ (Electronic Market : e - market) และด้วยวิธีประกวดราคาอิเล็กทรอนิกส์ (e-bidding) โครงการปรับปรุงฟื้นฟูแหล่งน้ำสาธารณะซอย ๑๐ (สระตาสุข) บ้านหนองเอื้อง หมู่ที่ ๖ ตำบลเขากระปุก อำเภอท่ายาง จังหวัดเพชรบุรี รหัสโครงการ พบ. ๑๙-๔-๑๔๓

๓. คุณสมบัติของผู้ยื่นข้อเสนอ

- ๓.๑ มีความสามารถตามกฎหมาย
- ๓.๒ ไม่เป็นบุคคลล้มละลาย
- ๓.๓ ไม่อยู่ระหว่างเลิกกิจการ
- ๓.๔ ไม่เป็นบุคคลซึ่งอยู่ระหว่างถูกระงับการยื่นข้อเสนอหรือทำสัญญากับหน่วยงานของรัฐไว้ชั่วคราว เนื่องจากเป็นผู้ที่ไม่ผ่านเกณฑ์การประเมินผลการปฏิบัติงานของผู้ประกอบการตามระเบียบที่รัฐมนตรีว่าการกระทรวงการคลังกำหนดตามที่ประกาศเผยแพร่ในระบบเครือข่ายสารสนเทศของกรมบัญชีกลาง
- ๓.๕ ไม่เป็นบุคคลซึ่งถูกระงับชื่อไว้ในบัญชีรายชื่อผู้ทำงานและได้แจ้งเวียนชื่อให้เป็นผู้ทำงานของหน่วยงานของรัฐในระบบเครือข่ายสารสนเทศของกรมบัญชีกลาง ซึ่งรวมถึงนิติบุคคลที่ผู้ทำงานเป็นหุ้นส่วนผู้จัดการ กรรมการผู้จัดการ ผู้บริหาร ผู้มีอำนาจในการดำเนินงานในกิจการของนิติบุคคลนั้นด้วย
- ๓.๖ มีคุณสมบัติและไม่มีลักษณะต้องห้ามตามที่คณะกรรมการนโยบายการจัดซื้อจัดจ้างและการบริหารพัสดุภาครัฐกำหนดในราชกิจจานุเบกษา
- ๓.๗ เป็นนิติบุคคลผู้มีอาชีพรับจ้างงานที่ประกวดราคาอิเล็กทรอนิกส์ดังกล่าว
- ๓.๘ ไม่เป็นผู้มีผลประโยชน์ร่วมกันกับผู้ยื่นข้อเสนอรายอื่นที่เข้ายื่นข้อเสนอให้แก่กรม ณ วันประกาศประกวดราคาอิเล็กทรอนิกส์ หรือไม่เป็นผู้กระทำการอันเป็นการขัดขวางการแข่งขันอย่างเป็นธรรม ในการประกวดราคาอิเล็กทรอนิกส์ครั้งนี้
- ๓.๙ ไม่เป็นผู้ได้รับเอกสิทธิ์หรือความคุ้มกัน ซึ่งอาจปฏิเสธไม่ยอมขึ้นศาลไทย เว้นแต่รัฐบาลของผู้ยื่นข้อเสนอได้มีคำสั่งให้สละเอกสิทธิ์และความคุ้มกันเช่นนั้น

๓.๑๐ ผู้เสนอราคา ต้องเป็นนิติบุคคล และมีผลงานการก่อสร้างประเภทเดียวกันกับงานที่ประกวดราคาจ้าง ในวงเงินไม่น้อยกว่า ๘๗๐,๐๐๐.- บาท (แปดแสนเจ็ดหมื่นบาทถ้วน) ในสัญญาเดียวกัน และเป็นผลงานที่เป็นคู่สัญญาโดยตรงกับส่วนราชการ หน่วยงาน ตามกฎหมายว่าด้วยระเบียบบริหารราชการส่วนท้องถิ่น หน่วยงานอื่น ซึ่งมีกฎหมายบัญญัติให้มีฐานะเป็นราชการบริหารส่วนท้องถิ่น รัฐวิสาหกิจ หรือ หน่วยงานเอกชน ที่สำนักงานฯ เชื้อถือ โดยมีหนังสือรับรองผลงานจากหน่วยงานคู่สัญญาพร้อมสำเนาสัญญาด้วย ซึ่งรับรองสำเนาถูกต้องจากผู้เสนอราคาพร้อมประทับตรา

ผู้ยื่นข้อเสนอที่เสนอราคาในรูปแบบของ “กิจการร่วมค้า” ต้องมีคุณสมบัติดังนี้

(๑) กรณีที่กิจการร่วมค้าได้จดทะเบียนเป็นนิติบุคคลใหม่ โดยหลักการกิจการร่วมค้า จะต้อง มีคุณสมบัติครบถ้วน ตามเงื่อนไขที่กำหนดไว้ในเอกสารประกวดราคา และการเสนอราคาให้เสนอราคาในนาม “กิจการร่วมค้า” ส่วนคุณสมบัติด้านผลงานก่อสร้างกิจการร่วมค้าดังกล่าว สามารถนำผลงานก่อสร้างของผู้เข้าร่วมค้ามาใช้แสดงเป็นผลงานก่อสร้างของกิจการร่วมค้าที่เข้าประกวดราคาได้

(๒) กรณีที่กิจการร่วมค้าไม่ได้จดทะเบียนเป็นนิติบุคคลใหม่ โดยหลักการนิติบุคคล แต่ละนิติบุคคล ที่เข้าร่วมค้าทุกรายจะต้องมีคุณสมบัติครบถ้วน ตามเงื่อนไขที่กำหนดไว้ในเอกสารประกวดราคา เว้นแต่ ในกรณีที่กิจการร่วมค้าได้มีข้อตกลงระหว่างผู้เข้าร่วมค้าเป็นลายลักษณ์อักษร กำหนดให้ผู้เข้าร่วมค้ารายใด รายหนึ่ง เป็นผู้รับผิดชอบหลักในการเข้าเสนอรากับทางราชการ และแสดงหลักฐานดังกล่าวมาพร้อมการยื่น ข้อเสนอประกวดราคาทางระบบจัดซื้อจัดจ้างภาครัฐด้วยอิเล็กทรอนิกส์ กิจการร่วมค่านั้นสามารถใช้ผลงานก่อสร้างของผู้ร่วมค้าหลักรายเดียวเป็นผลงานก่อสร้างของกิจการร่วมค้าที่ยื่นเสนอราคาได้

ทั้งนี้ “ กิจการร่วมค้าที่จดทะเบียนเป็นนิติบุคคลใหม่ ” หมายความว่า กิจการร่วมค้าที่จดทะเบียน เป็นนิติบุคคลต่อหน่วยงานของรัฐซึ่งมีหน้าที่รับผิดชอบ (กรมพัฒนาธุรกิจการค้า กระทรวงพาณิชย์)

๓.๑๑ ผู้ยื่นข้อเสนอต้องลงทะเบียนในระบบจัดซื้อจัดจ้างภาครัฐด้วยอิเล็กทรอนิกส์ (Electronic Government Procurement : e - GP) ของกรมบัญชีกลาง

๓.๑๒ ผู้ยื่นข้อเสนอซึ่งได้รับคัดเลือกเป็นคู่สัญญาต้องลงทะเบียนในระบบจัดซื้อจัดจ้างภาครัฐด้วย อิเล็กทรอนิกส์ (Electronic Government Procurement : e - GP) ของกรมบัญชีกลาง ตามที่คณะกรรมการ ป.ป.ช. กำหนด

๓.๑๓ ผู้ยื่นข้อเสนอต้องไม่อยู่ในฐานะเป็นผู้ไม่แสดงบัญชีรายรับรายจ่ายหรือแสดงบัญชีรายรับรายจ่าย ไม่ถูกต้องครบถ้วนในสาระสำคัญ ตามที่คณะกรรมการ ป.ป.ช. กำหนด

๓.๑๔ ผู้ยื่นข้อเสนอซึ่งได้รับคัดเลือกเป็นคู่สัญญาต้องรับและจ่ายเงินผ่านบัญชีธนาคาร เว้นแต่ การจ่ายเงิน แต่ละครั้งซึ่งมีมูลค่าไม่เกินสามหมื่นบาทคู่สัญญาอาจจ่ายเป็นเงินสดก็ได้ ตามที่คณะกรรมการ ป.ป.ช. กำหนด

๓.๑๕ เป็นผู้ผ่านการคัดเลือกผู้มีคุณสมบัติเบื้องต้นในการจ้างก่อสร้างของกรมทรัพยากรน้ำ ชั้นที่ ๑ หรือชั้นที่ ๒ หรือชั้นที่ ๓ หรือชั้นที่ ๔

๔. แบบรูปรายการ และคุณลักษณะเฉพาะ

ตามแบบรูปรายการ รายละเอียด ข้อกำหนดของกรมทรัพยากรน้ำ โครงการปรับปรุงฟื้นฟูแหล่งน้ำ สระน้ำสาธารณะซอย ๑๐ (สระตาสุข) บ้านหนองเอื้อง หมู่ที่ ๖ ตำบลเขากระปุก อำเภอท่ายาง จังหวัด เพชรบุรี รหัสโครงการ พบ. ๑๙-๔-๑๔๓ รายละเอียดดังนี้

๔.๑ ประเภทโครงการอนุรักษ์ฟื้นฟูแหล่งน้ำ

๔.๒ ลักษณะอุทกวิทยา

- | | | |
|------------------------|----------|-------|
| - พื้นที่รับน้ำฝน | ๑,๔๘ | ตร.ม. |
| - ปริมาณฝนเฉลี่ยทั้งปี | ๑,๐๖๓.๘๐ | มม. |

/ ๔.๓ ลักษณะโครงการ...

๔.๓ ลักษณะโครงการ

- งานขุดลอก ปริมาณงานดินขุดไม่น้อยกว่า ๒๕,๗๑๖ ลบ.ม.
- ก่อสร้างอาคารทางน้ำเข้า จำนวน ๑ แห่ง
- ก่อสร้างอาคารทางน้ำออก จำนวน ๑ แห่ง

๕. ระยะเวลาดำเนินการก่อสร้างและส่งมอบงาน

ดำเนินการก่อสร้างแล้วเสร็จภายใน ๑๐๖ วัน นับถัดจากวันที่ได้รับหนังสือแจ้งให้เริ่มงาน

๖. วงเงินในการจัดจ้าง

- เงินงบประมาณโครงการ ๑,๗๕๙,๕๐๐.- บาท (หนึ่งล้านเจ็ดแสนห้าหมื่นเก้าพันห้าร้อยบาทถ้วน)
- ราคาากลางของงานก่อสร้างในการประกวดราคาครั้งนี้เป็นเงิน ๑,๗๕๙,๕๐๐.- บาท (หนึ่งล้านเจ็ดแสนห้าหมื่นเก้าพันห้าร้อยบาทถ้วน)
- การจัดซื้อจัดจ้างครั้งนี้จะมีการลงนามในสัญญาหรือข้อตกลงเป็นหนังสือได้ต่อเมื่อพระราชบัญญัติงบประมาณรายจ่ายประจำปีงบประมาณ พ.ศ. ๒๕๖๑ (ที่เหลือจ่าย) มีผลบังคับใช้และได้รับการจัดสรรงบประมาณรายจ่ายประจำปีงบประมาณ พ.ศ. ๒๕๖๑ (ที่เหลือจ่าย) จากสำนักงานงบประมาณแล้ว และกรณีที่หน่วยงานของรัฐไม่ได้รับการจัดสรรงบประมาณเพื่อการจัดหาในครั้งดังกล่าว หน่วยงานของรัฐสามารถยกเลิกการจัดหาได้

๗. การจ่ายเงินล่วงหน้า

การจ่ายเงินล่วงหน้า ผู้เสนอราคามีสิทธิเสนอขอรับเงินล่วงหน้าในอัตราไม่เกินร้อยละ ๑๕ ของราคา ค่าจ้างทั้งหมด แต่ทั้งนี้จะต้องส่งมอบหลักประกันเงินล่วงหน้าเป็นหนังสือค้ำประกันหรือหนังสือค้ำประกัน อิเล็กทรอนิกส์ ของธนาคารภายในประเทศไทย ตามแบบดั่งระบุในข้อ ๑.๔ (๒) หรือพันธบัตรรัฐบาลไทยเต็ม ตามจำนวนเงินค่าจ้างล่วงหน้านั้นให้แก่ผู้ว่าจ้าง ผู้รับจ้างจะต้องออกใบเสร็จรับเงินค่าจ้างล่วงหน้า ตามแบบที่ ผู้ว่าจ้างกำหนด และให้ผู้รับจ้างตกลงที่จะกระทำตามเงื่อนไขอันเกี่ยวกับการใช้จ่ายและการใช้คืนเงินค่าจ้าง ล่วงหน้า นั้น

๘. ความรับผิดชอบในความชำรุดบกพร่องของงานจ้าง

เมื่องานแล้วเสร็จสมบูรณ์ และผู้ว่าจ้างได้รับมอบงานจากผู้รับจ้างหรือจากผู้รับจ้างรายใหม่ ในกรณีที่มีการบอกเลิกสัญญาตามข้อ ๗ หากมีเหตุชำรุดบกพร่องหรือเสียหายเกิดขึ้นจากการจ้างนี้ ภายในกำหนด ๒ (สอง) ปี นับถัดจากวันที่ได้รับมอบงานดังกล่าว ซึ่งความชำรุดบกพร่องหรือเสียหายนั้นเกิดจากความ บกพร่องของผู้รับจ้างอันเกิดจากการใช้วัสดุที่ไม่ถูกต้องหรือไม่เรียบร้อย หรือทำไม่ถูกต้องตามมาตรฐาน แห่งหลักวิชา ผู้รับจ้างจะต้องรีบทำการแก้ไข ให้เป็นที่เรียบร้อยโดยไม่ชักช้า โดยผู้ว่าจ้างไม่ต้องออกเงินใดๆ ในการนี้ทั้งสิ้น หากผู้รับจ้างไม่กระทำการดังกล่าวภายในกำหนด ๑๕ (สิบห้า) วัน นับถัดจากวันที่ได้รับแจ้ง เป็นหนังสือจาก ผู้ว่าจ้างหรือไม่ทำการแก้ไขให้ถูกต้องเรียบร้อยภายในเวลาที่ผู้ว่าจ้างกำหนด ให้ผู้ว่าจ้างมีสิทธิ ที่จะทำการนั้นเองหรือจ้างผู้อื่นให้ทำงานนั้น โดยผู้รับจ้างต้องเป็นผู้ออกค่าใช้จ่ายเองทั้งสิ้น

ในกรณีเร่งด่วนจำเป็นต้องรีบแก้ไขเหตุชำรุดบกพร่องหรือเสียหายโดยเร็ว และไม่อาจรอให้ผู้รับจ้าง แก้ไขในระยะเวลาที่กำหนดไว้ตามวรรคหนึ่งได้ ผู้ว่าจ้างมีสิทธิเข้าจัดการแก้ไขเหตุชำรุดบกพร่องหรือเสียหาย นั้นเอง หรือจ้างผู้อื่นให้ซ่อมแซมความชำรุดบกพร่องหรือเสียหาย โดยผู้รับจ้าง ต้องรับผิดชอบชำระค่าใช้จ่าย ทั้งหมด

การที่ผู้ว่าจ้างทำการนั้นเอง หรือจ้างผู้อื่นให้ทำงานนั้นแทนผู้รับจ้าง ไม่ทำให้ผู้รับจ้าง หลุดพ้นจากความรับผิดชอบตามสัญญา หากผู้รับจ้างไม่ขอใช้ค่าใช้จ่ายหรือค่าเสียหายตามที่ผู้ว่าจ้างเรียกร้องผู้ว่าจ้างมีสิทธิบังคับจากประกันการปฏิบัติตามสัญญาได้

๙. ค่าจ้าง และการจ่ายเงิน

กรมจะจ่ายค่าจ้างต่อหน่วยของงานแต่ละรายการที่ได้ทำสำเร็จจริงตามราคาต่อหน่วยที่กำหนดไว้ในใบแจ้งปริมาณงานและราคา นอกจากนี้ในกรณีต่อไปนี้

(๑) เมื่อปริมาณงานที่ทำเสร็จจริงในส่วนของเกินกว่าร้อยละ ๑๒๕ (หนึ่งร้อยยี่สิบห้า) แต่ไม่เกินร้อยละ ๑๕๐ (หนึ่งร้อยห้าสิบ) ของปริมาณงานที่กำหนดไว้ในสัญญาหรือใบแจ้งปริมาณงานและราคา จะจ่ายให้อัตราร้อยละ ๙๐ (เก้าสิบ) ของราคาต่อหน่วยตามสัญญา

(๒) เมื่อปริมาณงานที่ทำเสร็จจริงในส่วนของเกินกว่าร้อยละ ๑๕๐ (หนึ่งร้อยห้าสิบ) ของปริมาณงานที่กำหนดไว้ในสัญญาหรือใบแจ้งปริมาณงานและราคา จะจ่ายให้อัตราร้อยละ ๘๓ (แปดสิบสาม) ของราคาต่อหน่วยตามสัญญา

(๓) เมื่อปริมาณงานที่ทำเสร็จจริงน้อยกว่าร้อยละ ๗๕ (เจ็ดสิบห้า) ของปริมาณงานที่กำหนดไว้ในสัญญาหรือใบแจ้งปริมาณงานและราคา จะจ่ายให้ตามราคาต่อหน่วยในสัญญา และจะจ่ายเพิ่มชดเชยเป็นค่า overhead และ mobilization สำหรับงานรายการนั้นในอัตราร้อยละ ๑๗ (สิบเจ็ด) ของผลต่างระหว่างปริมาณ งานทั้งหมดของงานรายการนั้นตามสัญญาโดยประมาณ กับปริมาณงานที่ทำเสร็จจริงคูณด้วยราคาต่อหน่วยตาม สัญญา ทั้งนี้ การจ่ายเงินเพิ่มชดเชยเป็นค่า Overhead และ Mobilization ดังกล่าว ผู้ว่าจ้างจะจ่ายให้แก่ผู้รับจ้าง ในงวดสุดท้ายของการจ่ายเงินค่างานตามสัญญา

(๔) กรมจะจ่ายเงินที่เพิ่มขึ้นตาม (๑) และ (๒) ดังกล่าวข้างต้น ในงวดสุดท้ายของการจ่ายเงินหรือก่อนงวดสุดท้ายของการจ่ายเงิน ตามที่กรม จะพิจารณาตามที่เห็นสมควร เว้นแต่กรณีที่กรม พิจารณาเห็นว่าปริมาณงานที่ทำเสร็จจริงดังกล่าว มิได้มีส่วนเกี่ยวข้องกับงานอื่นที่เหลือ อีกทั้งงานที่เหลืออยู่ก็มิได้มีผลกระทบต่อจ่ายเงินค่างานที่แล้วเสร็จจริงในงวดดังกล่าว ทั้งนี้กรม อาจจ่ายเงินที่เพิ่มขึ้นให้แก่ผู้รับจ้างพร้อมกับการจ่ายเงินค่างานงวดนั้นๆ และการพิจารณาว่างานใดอยู่ในหลักเกณฑ์ดังกล่าวหรือไม่เป็นดุลพินิจโดยเด็ดขาดของกรม

กรมจะจ่ายเงินค่าจ้างให้แก่ผู้รับจ้างเป็นรายเดือนตามเนื้องานที่ทำเสร็จจริงเมื่อกรมหรือเจ้าหน้าที่ของกรมได้ทำการตรวจสอบผลงานที่ทำเสร็จแล้ว และปรากฏว่าเป็นที่พอใจตรงตามข้อกำหนดแห่งสัญญาทุกประการ กรมจะออกหนังสือรับรองการรับมอบงานนั้นให้ไว้แก่ผู้รับจ้าง

การจ่ายเงินงวดสุดท้ายจะจ่ายให้เมื่องานทั้งหมดตามสัญญาได้แล้วเสร็จทุกประการ

๑๐. หลักเกณฑ์ และสิทธิในการพิจารณา

กรมจะพิจารณาตัดสินโดยใช้หลักเกณฑ์ราคา และจะพิจารณาจากราคารวม

๑๑. สถานที่ส่งมอบงาน

- สถานที่ส่งมอบงาน : ณ. โครงการปรับปรุงฟื้นฟูแหล่งน้ำสาธารณะซอย ๑๐ (สระตาสุข) บ้านหนองเอื้อง หมู่ที่ ๖ ตำบลเขากระปุก อำเภอท่ายาง จังหวัดเพชรบุรี

๑๒. สถานที่ติดต่อเพื่อขอทราบข้อมูลเพิ่มเติม และส่งข้อเสนอแนะ วิจารณ์ หรือแสดงความคิดเห็น

สามารถส่งข้อคิดเห็นหรือข้อเสนอแนะ วิจารณ์ เกี่ยวกับร่างขอบเขตของงานหรือรายละเอียด
คุณลักษณะเฉพาะของพัสดุ ได้ที่กลุ่มงานจัดซื้อและพัสดุ ส่วนอำนวยการ สำนักงานทรัพยากรน้ำภาค ๗ เลขที่ ๑๙๕
หมู่ที่ ๔ ถนนราชบุรี - น้ำพุ ตำบลห้วยไผ่ อำเภอเมือง จังหวัดราชบุรี ๗๐๐๐๐

โทรศัพท์หมายเลข ๐ - ๓๒๓๓ - ๔๙๘๘

โทรสารหมายเลข ๐ - ๓๒๓๓ - ๔๙๘๘

ไปรษณีย์อิเล็กทรอนิกส์ : sunan.n@dwr.mail.go.th , mongkol.w@dwr.mail.go.th

สาธารณชนที่ต้องการเสนอแนะ วิจารณ์ หรือมีความเห็น ต้องเปิดเผยชื่อและที่อยู่ หมายเลข
โทรศัพท์ ที่สามารถติดต่อได้ของผู้ให้ข้อเสนอแนะ วิจารณ์ หรือมีความเห็นเป็นลายลักษณ์อักษรด้วย

ลงชื่อ.....ประธานกรรมการ

(นายมงคล วงศ์วัฒนากิจ)

วิศวกรโยธาชำนาญการ

ลงชื่อ.....กรรมการ

(นายวิชาญ รัตนพงษ์)

วิศวกรโยธาปฏิบัติการ

ลงชื่อ.....กรรมการ

(นายระวี นันทิบุญ)

วิศวกรโยธาปฏิบัติการ

ชอบ - ดำเนินการ



(นายเวสารัช โสภณดิเรกรัตน์)

ผู้อำนวยการสำนักงานทรัพยากรน้ำภาค ๗
ปฏิบัติราชการแทน อธิบดีกรมทรัพยากรน้ำ



ประกาศกรมทรัพยากรน้ำ

เรื่อง ประกวดราคาจ้างก่อสร้างปรับปรุงฟื้นฟูแหล่งน้ำสาธารณะชอย ๑๐ (สระตาสุข) บ้านหนองเอื้อง หมู่ที่ ๖ ตำบลเขากระปุก อำเภอท่ายาง จังหวัดเพชรบุรี รหัสโครงการ พบ.๑๙-๔-๑๔๓ ด้วยวิธีประกวดราคาอิเล็กทรอนิกส์ (e-bidding)

กรมทรัพยากรน้ำ โดยสำนักงานทรัพยากรน้ำภาค ๗ มีความประสงค์จะ ประกวดราคาจ้างก่อสร้างปรับปรุงฟื้นฟูแหล่งน้ำสาธารณะชอย ๑๐ (สระตาสุข) บ้านหนองเอื้อง หมู่ที่ ๖ ตำบลเขากระปุก อำเภอท่ายาง จังหวัดเพชรบุรี รหัสโครงการ พบ.๑๙-๔-๑๔๓ ด้วยวิธีประกวดราคาอิเล็กทรอนิกส์ (e-bidding) ราคากลางของงานก่อสร้างในการประกวดราคาครั้งนี้เป็นเงินทั้งสิ้น ๑,๗๕๙,๔๐๐.๐๐ บาท (หนึ่งล้านเจ็ดแสนห้าพันสี่ร้อยบาทถ้วน)

ผู้ยื่นข้อเสนอจะต้องมีคุณสมบัติ ดังต่อไปนี้

๑. มีความสามารถตามกฎหมาย
๒. ไม่เป็นบุคคลล้มละลาย
๓. ไม่อยู่ระหว่างเลิกกิจการ
๔. ไม่เป็นบุคคลซึ่งอยู่ระหว่างถูกระงับการยื่นข้อเสนอหรือทำสัญญากับหน่วยงานของรัฐไว้ชั่วคราว เนื่องจากเป็นผู้ที่ไม่ผ่านเกณฑ์การประเมินผลการปฏิบัติงานของผู้ประกอบการตามระเบียบที่รัฐมนตรีว่าการกระทรวงการคลังกำหนดตามที่ประกาศเผยแพร่ในระบบเครือข่ายสารสนเทศของกรมบัญชีกลาง
๕. ไม่เป็นบุคคลซึ่งถูกระงับชื่อไว้ในบัญชีรายชื่อบุคคลที่ผู้ทำงานและได้แจ้งเวียนชื่อให้เป็นผู้ทำงานของหน่วยงานของรัฐในระบบเครือข่ายสารสนเทศของกรมบัญชีกลาง ซึ่งรวมถึงนิติบุคคลที่ผู้ทำงานเป็นหุ้นส่วนผู้จัดการ กรรมการผู้จัดการ ผู้บริหาร ผู้มีอำนาจในการดำเนินงานในกิจการของนิติบุคคลนั้นด้วย
๖. มีคุณสมบัติและไม่มีลักษณะต้องห้ามตามที่คณะกรรมการนโยบายการจัดซื้อจัดจ้างและการบริหารพัสดุภาครัฐกำหนดในราชกิจจานุเบกษา
๗. เป็นนิติบุคคลผู้มีอาชีพรับจ้างงานที่ประกวดราคาอิเล็กทรอนิกส์ดังกล่าว
๘. ไม่เป็นผู้มีผลประโยชน์ร่วมกันกับผู้ยื่นข้อเสนอรายอื่นที่เข้ายื่นข้อเสนอให้แก่กรมทรัพยากรน้ำ ณ วันประกาศประกวดราคาอิเล็กทรอนิกส์ หรือไม่เป็นผู้กระทำการอันเป็นการขัดขวางการแข่งขันราคาอย่างเป็นธรรม ในการประกวดราคาอิเล็กทรอนิกส์ครั้งนี้
๙. ไม่เป็นผู้ได้รับเอกสิทธิ์หรือความคุ้มกัน ซึ่งอาจปฏิเสธไม่ยอมขึ้นศาลไทย เว้นแต่รัฐบาลของผู้ยื่นข้อเสนอได้มีคำสั่งให้สละเอกสิทธิ์และความคุ้มกันเช่นนั้น
๑๐. ผู้ยื่นข้อเสนอต้องมีผลงานก่อสร้างประเภทเดียวกันกับงานที่ประกวดราคาจ้างก่อสร้างในวงเงินไม่น้อยกว่า ๘๗๐,๐๐๐.๐๐ บาท (แปดแสนเจ็ดหมื่นบาทถ้วน) ในสัญญาเดียวกัน และเป็นผลงานที่เป็นคู่สัญญาโดยตรงกับหน่วยงานของรัฐ หรือหน่วยงานเอกชนที่กรมทรัพยากรน้ำเชื่อถือ

ผู้ยื่นข้อเสนอที่เสนอราคาในรูปแบบของ "กิจการร่วมค้า" ต้องมีคุณสมบัติดังนี้

(๑) กรณีที่กิจการร่วมค้าได้จดทะเบียนเป็นนิติบุคคลใหม่ กิจการร่วมค้าจะต้องมีคุณสมบัติครบถ้วนตามเงื่อนไขที่กำหนดไว้ในเอกสารประกวดราคา และการเสนอราคาให้เสนอราคาในนาม "กิจการร่วมค้า" ส่วนคุณสมบัติด้านผลงานก่อสร้าง กิจการร่วมค้าดังกล่าวสามารถนำผลงานก่อสร้างของผู้เข้าร่วมค้ามาใช้แสดงเป็นผลงานก่อสร้างของกิจการร่วมค้าที่เข้าประกวดราคาได้

(๒) กรณีที่กิจการร่วมค้าไม่ได้จดทะเบียนเป็นนิติบุคคลใหม่ นิติบุคคลแต่ละนิติบุคคลที่เข้าร่วมค้าทุกรายจะต้องมีคุณสมบัติครบถ้วนตามเงื่อนไขที่กำหนดไว้ในเอกสารประกวดราคา เว้นแต่ในกรณีที่กิจการร่วมค้าได้มีข้อตกลงระหว่างผู้เข้าร่วมค้าเป็นลายลักษณ์อักษรกำหนดให้ผู้เข้าร่วมค้ารายใดรายหนึ่งเป็นผู้รับผิดชอบหลักในการเข้าเสนอรากับหน่วยงานของรัฐ และแสดงหลักฐานดังกล่าวมาพร้อมการยื่นข้อเสนอประกวดราคาทางระบบจัดซื้อจัด

จ้างภาครัฐด้วยอิเล็กทรอนิกส์ กิจกรรมร่วมค่านั้นสามารถใช้ผลงานก่อสร้างของผู้เข้าร่วมค้าหลักรายเดียวเป็นผลงาน
ก่อสร้างของกิจกรรมร่วมค้าที่ยื่นข้อเสนอได้

ทั้งนี้ "กิจกรรมร่วมค้าที่จดทะเบียนเป็นนิติบุคคลใหม่" หมายความว่า กิจกรรมร่วมค้าที่จดทะเบียนเป็น
นิติบุคคลต่อกรมพัฒนาธุรกิจการค้า กระทรวงพาณิชย์

๑๑. ผู้ยื่นข้อเสนอต้องลงทะเบียนในระบบจัดซื้อจัดจ้างภาครัฐด้วยอิเล็กทรอนิกส์ (Electronic
Government Procurement : e - GP) ของกรมบัญชีกลาง

๑๒. ผู้ยื่นข้อเสนอซึ่งได้รับคัดเลือกเป็นคู่สัญญาต้องลงทะเบียนในระบบจัดซื้อจัดจ้างภาครัฐด้วย
อิเล็กทรอนิกส์ (Electronic Government Procurement : e - GP) ของกรมบัญชีกลาง ตามที่คณะกรรมการ
ป.ป.ช. กำหนด

๑๓. ผู้ยื่นข้อเสนอต้องไม่อยู่ในฐานะเป็นผู้ไม่แสดงบัญชีรายรับรายจ่ายหรือแสดงบัญชีรายรับรายจ่ายไม่
ถูกต้องครบถ้วนในสาระสำคัญ ตามที่คณะกรรมการ ป.ป.ช. กำหนด

๑๔. ผู้ยื่นข้อเสนอซึ่งได้รับคัดเลือกเป็นคู่สัญญาต้องรับและจ่ายเงินผ่านบัญชีธนาคาร เว้นแต่การจ่าย
เงินแต่ละครั้งซึ่งมีมูลค่าไม่เกินสามหมื่นบาทคู่สัญญาอาจจ่ายเป็นเงินสดก็ได้ ตามที่คณะกรรมการ ป.ป.ช. กำหนด

๑๕. ผู้เสนอราคาต้องผ่านการคัดเลือกผู้มีคุณสมบัติเบื้องต้นในการจ้างงานอนุรักษ์ฟื้นฟูและพัฒนา
แหล่งน้ำ ของกรมทรัพยากรน้ำขั้นที่ ๑ หรือขั้นที่ ๒ หรือขั้นที่ ๓ หรือขั้นที่ ๔

ผู้ยื่นข้อเสนอต้องยื่นข้อเสนอและเสนอราคาทางระบบจัดซื้อจัดจ้างภาครัฐด้วยอิเล็กทรอนิกส์ ในวันที่
..... ระหว่างเวลา น. ถึง น.

ผู้สนใจสามารถขอซื้อเอกสารประกวดราคาด้วยอิเล็กทรอนิกส์ ในราคาชุดละ ๕๐๐.๐๐ บาท ผ่านทาง
ระบบจัดซื้อจัดจ้างภาครัฐด้วยอิเล็กทรอนิกส์และชำระเงินผ่านทางธนาคาร ตั้งแต่วันที่ ถึงวันที่
..... โดยดาวน์โหลดเอกสารผ่านทางระบบจัดซื้อจัดจ้างภาครัฐด้วยอิเล็กทรอนิกส์ ได้ภายหลังจากชำระเงิน
เป็นที่เรียบร้อยแล้วจนถึงก่อนวันเสนอราคา

ผู้สนใจสามารถดูรายละเอียดได้ที่เว็บไซต์ www.dwr.go.th หรือ www.gprocurement.go.th หรือ
สอบถามทางโทรศัพท์หมายเลข ๐๓๒๓๓๔๙๘๘๙ ในวันและเวลาราชการ

ผู้สนใจต้องการทราบรายละเอียดเพิ่มเติมเกี่ยวกับรายละเอียดและขอบเขตของงาน โปรดสอบถามมายัง
กรมทรัพยากรน้ำ ผ่านทางอีเมล sunan.n@dwr.mail.go.th , mongkol.w@dwr.mail.go.th หรือช่องทางตามที่
กรมบัญชีกลางกำหนดภายในวันที่ โดยกรมทรัพยากรน้ำจะชี้แจงรายละเอียดดังกล่าวผ่านทางเว็บไซต์
www.dwr.go.th และ www.gprocurement.go.th ในวันที่

การจัดซื้อจัดจ้างครั้งนี้จะมีการลงนามในสัญญาหรือข้อตกลงเป็นหนังสือได้ต่อเมื่อพระราชบัญญัติงบประมาณรายจ่ายประจำปีงบประมาณ พ.ศ. ๒๕๖๑ (ที่เหลือจ่าย) มีผลบังคับใช้และได้รับการจัดสรรงบประมาณรายจ่ายประจำปีงบประมาณ พ.ศ. ๒๕๖๑ (ที่เหลือจ่าย) จากสำนักงบประมาณแล้ว และกรณีนี้ที่หน่วยงานของรัฐไม่ได้รับการจัดสรรงบประมาณเพื่อการจัดหาในครั้งดังกล่าว หน่วยงานของรัฐสามารถยกเลิกการจัดหาได้

ประกาศ ณ วันที่ สิงหาคม พ.ศ. ๒๕๖๑



(นายเวสารัช โสภณดิเรรัตน์)

ผู้อำนวยการสำนักงานทรัพยากรน้ำค ๗

ปฏิบัติราชการแทนอธิบดีกรมทรัพยากรน้ำ

หมายเหตุ ผู้ประกอบการสามารถจัดเตรียมเอกสารประกอบการเสนอราคา (เอกสารส่วนที่ ๑ และเอกสารส่วนที่ ๒)
ในระบบ e-GP ได้ตั้งแต่วันที่ซื้อเอกสารจนถึงวันเสนอราคา

เอกสารประกวดราคาจ้างก่อสร้างด้วยการประกวดราคาอิเล็กทรอนิกส์ (e-bidding)

เลขที่

การจ้างก่อสร้างปรับปรุงฟื้นฟูแหล่งน้ำสาธารณะซอย ๑๐ (สระตาสุข) บ้านหนองเอื้อง หมู่ที่ ๖ ตำบลเขา
กระปุก อำเภอท่ายาง จังหวัดเพชรบุรี รหัสโครงการ พบ.๑๙-๔-๑๔๓

ตามประกาศ กรมทรัพยากรน้ำ

ลงวันที่ สิงหาคม ๒๕๖๑

กรมทรัพยากรน้ำ โดยสำนักงานทรัพยากรน้ำภาค ๗ ซึ่งต่อไปนี้เรียกว่า "กรม" มีความประสงค์จะ
ประกวดราคาจ้างก่อสร้าง ปรับปรุงฟื้นฟูแหล่งน้ำสาธารณะซอย ๑๐ (สระตาสุข) บ้านหนองเอื้อง หมู่ที่ ๖
ตำบลเขากระปุก อำเภอท่ายาง จังหวัดเพชรบุรี รหัสโครงการ พบ.๑๙-๔-๑๔๓ ณ หมู่ที่ ๖ ตำบลเขากระปุก อำเภอ
ท่ายาง จังหวัดเพชรบุรี ด้วยวิธีประกวดราคาอิเล็กทรอนิกส์ โดยมีข้อแนะนำและข้อกำหนดดังต่อไปนี้

๑. เอกสารแนบท้ายเอกสารประกวดราคาอิเล็กทรอนิกส์

- ๑.๑ แบบรูปและรายการละเอียด
- ๑.๒ แบบใบเสนอราคาที่กำหนดไว้ในระบบจัดซื้อจัดจ้างภาครัฐด้วยอิเล็กทรอนิกส์
- ๑.๓ สัญญาจ้างก่อสร้าง
- ๑.๔ แบบหนังสือค้ำประกัน
 - (๑) หลักประกันสัญญา
 - (๒) หลักประกันการรับเงินค่าจ้างล่วงหน้า
- ๑.๕ สูตรการปรับราคา
- ๑.๖ บทนิยาม
 - (๑) ผู้ที่มีผลประโยชน์ร่วมกัน
 - (๒) การขัดขวางการแข่งขันอย่างเป็นธรรม
- ๑.๗ แบบบัญชีเอกสารที่กำหนดไว้ในระบบจัดซื้อจัดจ้างภาครัฐด้วยอิเล็กทรอนิกส์
 - (๑) บัญชีเอกสารส่วนที่ ๑
 - (๒) บัญชีเอกสารส่วนที่ ๒
- ๑.๘ รายละเอียดการคำนวณราคากลางงานก่อสร้างตาม BOQ (Bill of Quantities)
- ๑.๙ ข้อกำหนดการก่อสร้างโครงการอนุรักษ์ฟื้นฟูแหล่งน้ำ

๒. คุณสมบัติของผู้ยื่นข้อเสนอ

- ๒.๑ มีความสามารถตามกฎหมาย
- ๒.๒ ไม่เป็นบุคคลล้มละลาย
- ๒.๓ ไม่อยู่ระหว่างเลิกกิจการ
- ๒.๔ ไม่เป็นบุคคลซึ่งอยู่ระหว่างถูกระงับการยื่นข้อเสนอหรือทำสัญญากับหน่วยงานของรัฐไว้

ชั่วคราว เนื่องจากเป็นผู้ที่ไม่ผ่านเกณฑ์การประเมินผลการปฏิบัติงานของผู้ประกอบการตามระเบียบที่รัฐมนตรีว่าการ
กระทรวงการคลังกำหนดตามที่ประกาศเผยแพร่ในระบบเครือข่ายสารสนเทศของกรมบัญชีกลาง

๒.๕ ไม่เป็นบุคคลซึ่งถูกระบุชื่อไว้ในบัญชีรายชื่อผู้ทำงานและได้แจ้งเวียนชื่อให้เป็นผู้ทำงาน
ของหน่วยงานของรัฐในระบบเครือข่ายสารสนเทศของกรมบัญชีกลาง ซึ่งรวมถึงนิติบุคคลที่ผู้ทำงานเป็นหุ้นส่วนผู้
จัดการ กรรมการผู้จัดการ ผู้บริหาร ผู้มีอำนาจในการดำเนินงานในกิจการของนิติบุคคลนั้นด้วย

- ๒.๖ มีคุณสมบัติและไม่มีลักษณะต้องห้ามตามที่คณะกรรมการนโยบายการจัดซื้อจัดจ้างและ

การบริหารพัสดุภาครัฐกำหนดในราชกิจจานุเบกษา

๒.๗ เป็นนิติบุคคลผู้มีอาชีพรับจ้างงานที่ประกวดราคาอิเล็กทรอนิกส์ดังกล่าว

๒.๘ ไม่เป็นผู้มีผลประโยชน์ร่วมกันกับผู้ยื่นข้อเสนอรายอื่นที่เข้ายื่นข้อเสนอให้แก่ กรม ฌวันประกาศประกวดราคาอิเล็กทรอนิกส์ หรือไม่เป็นผู้กระทำการอันเป็นการขัดขวางการแข่งขันอย่างเป็นธรรม ในการประกวดราคาอิเล็กทรอนิกส์ครั้งนี้

๒.๙ ไม่เป็นผู้ได้รับเอกสิทธิ์หรือความคุ้มกัน ซึ่งอาจปฏิเสธไม่ยอมขึ้นศาลไทย เว้นแต่รัฐบาลของผู้ยื่นข้อเสนอได้มีคำสั่งให้สละเอกสิทธิ์และความคุ้มกันเช่นนั้น

๒.๑๐ ผู้ยื่นข้อเสนอต้องมีผลงานก่อสร้างประเภทเดียวกันกับงานที่ประกวดราคาจ้างก่อสร้างในวงเงินไม่น้อยกว่า ๘๗๐,๐๐๐.๐๐ บาท (แปดแสนเจ็ดหมื่นบาทถ้วน) ในสัญญาเดียวกัน และเป็นผลงานที่เป็นคู่สัญญาโดยตรงกับหน่วยงานของรัฐ หรือหน่วยงานเอกชนที่กรมเชื่อถือ

ผู้ยื่นข้อเสนอที่เสนอราคาในรูปแบบของ "กิจการร่วมค้า" ต้องมีคุณสมบัติ ดังนี้

(๑) กรณีที่กิจการร่วมค้าได้จดทะเบียนเป็นนิติบุคคลใหม่ กิจการร่วมค้าจะต้องมีคุณสมบัติครบถ้วนตามเงื่อนไขที่กำหนดไว้ในเอกสารประกวดราคา และการเสนอราคาให้เสนอราคาในนาม "กิจการร่วมค้า" ส่วนคุณสมบัติด้านผลงานก่อสร้าง กิจการร่วมค้าดังกล่าวสามารถนำผลงานก่อสร้างของผู้เข้าร่วมค้ามาใช้แสดงเป็นผลงานก่อสร้างของกิจการร่วมค้าที่เข้าประกวดราคาได้

(๒) กรณีที่กิจการร่วมค้าไม่ได้จดทะเบียนเป็นนิติบุคคลใหม่ นิติบุคคลแต่ละนิติบุคคลที่เข้าร่วมค้าทุกรายจะต้องมีคุณสมบัติครบถ้วนตามเงื่อนไขที่กำหนดไว้ในเอกสารประกวดราคา เว้นแต่ ในกรณีที่กิจการร่วมค้าได้มีข้อตกลงระหว่างผู้เข้าร่วมค้าเป็นลายลักษณ์อักษรกำหนดให้ผู้เข้าร่วมค้ารายใดรายหนึ่งเป็นผู้รับผิดชอบหลักในการเข้าเสนอรากับหน่วยงานของรัฐ และแสดงหลักฐานดังกล่าวมาพร้อมการยื่นข้อเสนอประกวดราคาทางระบบจัดซื้อจัดจ้างภาครัฐด้วยอิเล็กทรอนิกส์ กิจการร่วมค่านั้นสามารถใช้ผลงานก่อสร้างของผู้เข้าร่วมค้าหลักรายเดียวเป็นผลงานก่อสร้างของกิจการร่วมค้าที่ยื่นเสนอราคาได้

ทั้งนี้ "กิจการร่วมค้าที่จดทะเบียนเป็นนิติบุคคลใหม่" หมายความว่า กิจการร่วมค้าที่จดทะเบียนเป็นนิติบุคคลต่อกรมพัฒนาธุรกิจการค้า กระทรวงพาณิชย์

๒.๑๑ ผู้ยื่นข้อเสนอต้องลงทะเบียนในระบบจัดซื้อจัดจ้างภาครัฐด้วยอิเล็กทรอนิกส์ (Electronic Government Procurement : e - GP) ของกรมบัญชีกลาง

๒.๑๒ ผู้ยื่นข้อเสนอซึ่งได้รับคัดเลือกเป็นคู่สัญญาต้องลงทะเบียนในระบบจัดซื้อจัดจ้างภาครัฐด้วยอิเล็กทรอนิกส์ (Electronic Government Procurement : e - GP) ของกรมบัญชีกลาง ตามที่คณะกรรมการ ป.ป.ช. กำหนด

๒.๑๓ ผู้ยื่นข้อเสนอต้องไม่อยู่ในฐานะเป็นผู้ไม่แสดงบัญชีรายรับรายจ่ายหรือแสดงบัญชีรายรับรายจ่ายไม่ถูกต้องครบถ้วนในสาระสำคัญ ตามที่คณะกรรมการ ป.ป.ช. กำหนด

๒.๑๔ ผู้ยื่นข้อเสนอซึ่งได้รับคัดเลือกเป็นคู่สัญญาต้องรับและจ่ายเงินผ่านบัญชีธนาคาร เว้นแต่การจ่ายเงินแต่ละครั้งซึ่งมีมูลค่าไม่เกินสามหมื่นบาทคู่สัญญาอาจจ่ายเป็นเงินสดก็ได้ ตามที่คณะกรรมการ ป.ป.ช. กำหนด

๒.๑๕ ผู้เสนอราคาต้องผ่านการคัดเลือกผู้มีคุณสมบัติเบื้องต้นในการจ้างงานอนุรักษ์ฟื้นฟูและพัฒนาแหล่งน้ำ ของกรมทรัพยากรน้ำขั้นที่ ๑ หรือขั้นที่ ๒ หรือขั้นที่ ๓ หรือขั้นที่ ๔

๓. หลักฐานการยื่นข้อเสนอ

ผู้ยื่นข้อเสนอจะต้องเสนอเอกสารหลักฐานยื่นมาพร้อมกับการเสนอราคาทางระบบจัดซื้อจัดจ้าง

ภาครัฐด้วยอิเล็กทรอนิกส์ โดยแยกเป็น ๒ ส่วน คือ

๓.๑ ส่วนที่ ๑ อย่างน้อยต้องมีเอกสารดังต่อไปนี้

(๑) ในกรณีผู้ยื่นข้อเสนอเป็นนิติบุคคล

(ก) ห้างหุ้นส่วนสามัญหรือห้างหุ้นส่วนจำกัด ให้ยื่นสำเนาหนังสือรับรองการจดทะเบียนนิติบุคคล บัญชีรายชื่อหุ้นส่วนผู้จัดการ ผู้มีอำนาจควบคุม (ถ้ามี) พร้อมทั้งรับรองสำเนาถูกต้อง

(ข) บริษัทจำกัดหรือบริษัทมหาชนจำกัด ให้ยื่นสำเนาหนังสือรับรองการจดทะเบียนนิติบุคคล หนังสือบริคณห์สนธิ บัญชีรายชื่อกรรมการผู้จัดการ ผู้มีอำนาจควบคุม (ถ้ามี) และบัญชีผู้ถือหุ้นรายใหญ่ (ถ้ามี) พร้อมทั้งรับรองสำเนาถูกต้อง

(๒) ในกรณีผู้ยื่นข้อเสนอเป็นบุคคลธรรมดาหรือคณะบุคคลที่มีใช้นิติบุคคล ให้ยื่นสำเนาบัตรประจำตัวประชาชนของผู้ยื่น ข้อเสนอข้อตกลงที่แสดงถึงการเข้าเป็นหุ้นส่วน (ถ้ามี) สำเนาบัตรประจำตัวประชาชนของผู้เป็นหุ้นส่วน หรือสำเนาหนังสือเดินทางของผู้เป็นหุ้นส่วนที่ได้ถือสัญชาติไทย พร้อมทั้งรับรองสำเนาถูกต้อง

(๓) ในกรณีผู้ยื่นข้อเสนอเป็นผู้ยื่นข้อเสนอร่วมกันในฐานะเป็นผู้ร่วมค้า ให้ยื่นสำเนาสัญญาของการเข้าร่วมค้า และเอกสารตามที่ระบุไว้ใน (๑) หรือ (๒) ของผู้ร่วมค้า แล้วแต่กรณี

(๔) เอกสารเพิ่มเติมอื่นๆ

(๔.๑) สำเนาใบทะเบียนภาษีมูลค่าเพิ่ม

(๔.๒) สำเนาใบทะเบียนพาณิชย์

(๔.๓) สำเนาบัตรประจำตัวผู้มีอำนาจลงนาม

(๔.๔) สำเนาใบลงทะเบียนผู้ค้ากับภาครัฐ

(๔.๕) สำเนาใบเสร็จค่าซื้อเอกสารประกวดราคา

(๔.๖) สำเนาบัตรแสดงคุณสมบัติเบื้องต้นในการจ้างงานอนุรักษ์ฟื้นฟู และพัฒนาแหล่งน้ำของกรมทรัพยากรน้ำ ชั้นที่ ๑ หรือชั้นที่ ๒ หรือชั้นที่ ๓ หรือชั้นที่ ๔

(๔.๗) หนังสือรับรองวิศวกรโครงการ พร้อมสำเนาใบประกอบวิชาชีพวิศวกรรมหนังสือรับรองช่างประจำโครงการ ใบแสดงคุณวุฒิและใบรับรองประสบการณ์ควบคุมงานก่อสร้าง

(๕) บัญชีเอกสารส่วนที่ ๑ ทั้งหมดที่ได้ยื่นพร้อมกับการเสนอราคาทางระบบจัดซื้อจัดจ้างภาครัฐด้วยอิเล็กทรอนิกส์ ตามแบบในข้อ ๑.๗ (๑) โดยไม่ต้องแนบในรูปแบบ PDF File (Portable Document Format)

ทั้งนี้ เมื่อผู้ยื่นข้อเสนอดำเนินการแนบไฟล์เอกสารตามบัญชีเอกสารส่วนที่ ๑ ครบถ้วน ถูกต้องแล้ว ระบบจัดซื้อจัดจ้างภาครัฐด้วยอิเล็กทรอนิกส์จะสร้างบัญชีเอกสารส่วนที่ ๑ ตามแบบในข้อ ๑.๗ (๑) ให้โดยผู้ยื่นข้อเสนอไม่ต้องแนบบัญชีเอกสารส่วนที่ ๑ ดังกล่าวในรูปแบบ PDF File (Portable Document Format)

๓.๒ ส่วนที่ ๒ อย่างน้อยต้องมีเอกสารดังต่อไปนี้

(๑) ในกรณีที่ผู้ยื่นข้อเสนอมอบอำนาจให้บุคคลอื่นกระทำการแทนให้แนบหนังสือมอบอำนาจซึ่งติดอากรแสตมป์ตามกฎหมาย โดยมีหลักฐานแสดงตัวตนของผู้มอบอำนาจและผู้รับมอบอำนาจ ทั้งนี้หากผู้รับมอบอำนาจเป็นบุคคลธรรมดาต้องเป็นผู้ที่บรรลุนิติภาวะตามกฎหมายแล้วเท่านั้น

(๒) สำเนาหนังสือรับรองผลงานก่อสร้าง พร้อมสำเนาคู่สัญญาทุกแผ่น ปริมาณงานแนบท้ายสัญญา และรับรองสำเนาถูกต้องพร้อมประทับตรา

(๓) บัญชีรายการก่อสร้าง หรือใบแจ้งปริมาณงานและราคา ซึ่งจะต้องแสดงรายการ

วัสดุอุปกรณ์ ค่าแรงงาน ภาษีประเภทต่างๆ รวมทั้งกำไรไว้ด้วย

(๔) บัญชีเอกสารส่วนที่ ๒ ทั้งหมดที่ได้ยื่นพร้อมกับการเสนอราคาทางระบบจัดซื้อจัดจ้างภาครัฐด้วยอิเล็กทรอนิกส์ตามแบบในข้อ ๑.๗ (๒) โดยไม่ต้องแนบในรูปแบบ PDF File (Portable Document Format)

ทั้งนี้ เมื่อผู้ยื่นข้อเสนอดำเนินการแนบไฟล์เอกสารตามบัญชีเอกสารส่วนที่ ๒ ครบถ้วนถูกต้องแล้ว ระบบจัดซื้อจัดจ้างภาครัฐด้วยอิเล็กทรอนิกส์จะสร้างบัญชีเอกสารส่วนที่ ๒ ตามแบบในข้อ ๑.๗ (๒) ให้โดยผู้ยื่นข้อเสนอไม่ต้องแนบบัญชีเอกสารส่วนที่ ๒ ดังกล่าวในรูปแบบ PDF File (Portable Document Format)

๔. การเสนอราคา

๔.๑ ผู้ยื่นข้อเสนอต้องยื่นข้อเสนอ และเสนอราคาทางระบบจัดซื้อจัดจ้างภาครัฐด้วยอิเล็กทรอนิกส์ตามที่กำหนดไว้ในเอกสารประกวดราคาอิเล็กทรอนิกส์นี้ โดยไม่มีเงื่อนไขใดๆ ทั้งสิ้น และจะต้องกรอกข้อความให้ถูกต้องครบถ้วน พร้อมทั้งหลักฐานแสดงตัวตนและทำการยืนยันตัวตนของผู้ยื่นข้อเสนอโดยไม่ต้องแนบบใบเสนอราคาในรูปแบบ PDF File (Portable Document Format)

๔.๒ ผู้ยื่นข้อเสนอจะต้องกรอกรายละเอียดการเสนอราคาในใบเสนอราคาตามข้อ ๑.๒ พร้อมทั้งจัดทำใบแจ้งปริมาณงานและราคา ใบบัญชีรายการก่อสร้างให้ครบถ้วน

ในการเสนอราคาให้เสนอราคาเป็นเงินบาทและเสนอราคาได้เพียงครั้งเดียวและราคาเดียว โดยเสนอราคารวม หรือราคาต่อหน่วย หรือราคาต่อรายการ ตามเงื่อนไขที่ระบุไว้ท้ายใบเสนอราคาให้ถูกต้อง ทั้งนี้ ราคารวมที่เสนอจะต้องตรงกันทั้งตัวเลขและตัวหนังสือ ถ้าตัวเลขและตัวหนังสือไม่ตรงกัน ให้ถือตัวหนังสือเป็นสำคัญ โดยคิดราคารวมทั้งสิ้นซึ่งรวมค่าภาษีมูลค่าเพิ่ม ภาษีอากรอื่น และค่าใช้จ่ายที่ระบุไว้แล้ว

ราคาที่เสนอจะต้องเสนอกำหนดยื่นราคาไม่น้อยกว่า ๑๕๐ วัน ตั้งแต่วันเสนอราคาโดยภายในกำหนดยื่นราคา ผู้ยื่นข้อเสนอต้องรับผิดชอบราคาที่ตนได้เสนอไว้และจะถอนการเสนอราคามีได้

๔.๓ ผู้ยื่นข้อเสนอจะต้องเสนอกำหนดเวลาดำเนินการก่อสร้างแล้วเสร็จไม่เกิน ๑๐๖ วัน นับถัดจากวันลงนามในสัญญาจ้างหรือจากวันที่ได้รับหนังสือแจ้งจาก กรม ให้เริ่มทำงาน

๔.๔ ก่อนเสนอราคา ผู้ยื่นข้อเสนอควรตรวจสอบร่างสัญญา แบบรูป และรายการละเอียด ฯลฯ ให้ถี่ถ้วนและเข้าใจเอกสารประกวดราคาจ้างอิเล็กทรอนิกส์ทั้งหมดเสียก่อนที่จะตกลงยื่นข้อเสนอตามเงื่อนไขในเอกสารประกวดราคาจ้างอิเล็กทรอนิกส์

๔.๕ ผู้ยื่นข้อเสนอจะต้องยื่นข้อเสนอและเสนอราคาทางระบบจัดซื้อจัดจ้างภาครัฐด้วยอิเล็กทรอนิกส์ในวันที่ ระหว่างเวลา น. ถึง น. และเวลาในการเสนอราคาให้ถือตามเวลาของระบบจัดซื้อจัดจ้างภาครัฐด้วยอิเล็กทรอนิกส์เป็นเกณฑ์

เมื่อพ้นกำหนดเวลายื่นข้อเสนอและเสนอราคาแล้ว จะไม่รับเอกสารการยื่นข้อเสนอและเสนอราคาใดๆ โดยเด็ดขาด

๔.๖ ผู้ยื่นข้อเสนอต้องจัดทำเอกสารสำหรับใช้ในการเสนอราคาในรูปแบบไฟล์เอกสารประเภท PDF File (Portable Document Format) โดยผู้ยื่นข้อเสนอต้องเป็นผู้รับผิดชอบตรวจสอบความครบถ้วนถูกต้อง และชัดเจนของเอกสาร PDF File ก่อนที่จะยืนยันการเสนอราคา แล้วจึงส่งข้อมูล (Upload) เพื่อเป็นการเสนอราคาให้แก่กรม ผ่านทางระบบจัดซื้อจัดจ้างภาครัฐด้วยอิเล็กทรอนิกส์

๔.๗ คณะกรรมการพิจารณาผลการประกวดราคาอิเล็กทรอนิกส์จะดำเนินการตรวจสอบคุณสมบัติของผู้ยื่นข้อเสนอแต่ละรายว่า เป็นผู้ยื่นข้อเสนอที่มีผลประโยชน์ร่วมกันกับผู้ยื่นเสนอรายอื่นตามข้อ ๑.๖

(๑) หรือไม่ หากปรากฏว่าผู้ยื่นข้อเสนอรายใดเป็นผู้ยื่นข้อเสนอที่มีผลประโยชน์ร่วมกันกับผู้ยื่นข้อเสนอรายอื่น คณะกรรมการฯ จะตัดรายชื่อผู้ยื่นข้อเสนอราคาที่มีผลประโยชน์ร่วมกันนั้นออกจากการเป็นผู้ยื่นข้อเสนอ

หากปรากฏต่อคณะกรรมการพิจารณาผลการประกวดราคาอิเล็กทรอนิกส์ว่า ก่อนหรือในขณะที่มีการพิจารณาข้อเสนอ มีผู้ยื่นข้อเสนอรายใดกระทำการอันเป็นการขัดขวางการแข่งขันอย่างเป็นธรรมตามข้อ ๑.๖ (๒) และคณะกรรมการฯ เชื่อว่ามีการกระทำอันเป็นการขัดขวางการแข่งขันอย่างเป็นธรรม คณะกรรมการฯ จะตัดรายชื่อผู้ยื่นข้อเสนอรายนั้นออกจากการเป็นผู้ยื่นข้อเสนอ และกรม จะพิจารณาลงโทษผู้ยื่นข้อเสนอดังกล่าวเป็นผู้ทิ้งงาน เว้นแต่ กรม จะพิจารณาเห็นว่าผู้ยื่นข้อเสนอรายนั้น มิใช่เป็นผู้ริเริ่มให้มีการกระทำดังกล่าวและได้ให้ความร่วมมือเป็นประโยชน์ต่อการพิจารณาของกรม

๔.๘ ผู้ยื่นข้อเสนอจะต้องปฏิบัติ ดังนี้

(๑) ปฏิบัติตามเงื่อนไขที่ระบุไว้ในเอกสารประกวดราคาอิเล็กทรอนิกส์
(๒) ราคาที่เสนอจะต้องเป็นราคาที่รวมภาษีมูลค่าเพิ่ม และภาษีอื่นๆ (ถ้ามี) รวมค่าใช้
จ่ายทั้งปวงไว้ด้วยแล้ว

(๓) ผู้ยื่นข้อเสนอจะต้องลงทะเบียนเพื่อเข้าสู่กระบวนการเสนอราคา ตามวัน เวลา ที่
กำหนด

(๔) ผู้ยื่นข้อเสนอจะถอนการเสนอราคาที่เสนอแล้วไม่ได้

(๕) ผู้ยื่นข้อเสนอต้องศึกษาและทำความเข้าใจในระบบและวิธีการเสนอราคาด้วยวิธี

ประกวดราคาอิเล็กทรอนิกส์ ของกรมบัญชีกลางที่แสดงไว้ในเว็บไซต์ www.gprocurement.go.th

๕. หลักเกณฑ์และสิทธิในการพิจารณา

๕.๑ การพิจารณาผลการยื่นข้อเสนอประกวดราคาอิเล็กทรอนิกส์ครั้งนี้ กรมจะพิจารณา
ตัดสินโดยใช้หลักเกณฑ์ ราคา

๕.๒ การพิจารณาผู้ชนะการยื่นข้อเสนอ

กรณีใช้หลักเกณฑ์ราคาในการพิจารณาผู้ชนะการยื่นข้อเสนอ กรม จะพิจารณาจาก
ราคารวม

๕.๓ หากผู้ยื่นข้อเสนอรายใดมีคุณสมบัติไม่ถูกต้องตามข้อ ๒ หรือยื่นหลักฐานการยื่นข้อ
เสนอไม่ถูกต้อง หรือไม่ครบถ้วนตามข้อ ๓ หรือยื่นข้อเสนอไม่ถูกต้องตามข้อ ๔ แล้ว คณะกรรมการพิจารณาผล การ
ประกวดราคาอิเล็กทรอนิกส์จะไม่รับพิจารณาข้อเสนอของผู้ยื่นข้อเสนอรายนั้น เว้นแต่ผู้ยื่นข้อเสนอรายใดเสนอ
เอกสารทางเทคนิคหรือรายละเอียดคุณลักษณะเฉพาะของพัสดุที่จะจ้างไม่ครบถ้วน หรือเสนอรายละเอียดแตกต่างไป
จากเงื่อนไขที่กรมกำหนดไว้ในประกาศและเอกสารประกวดราคาอิเล็กทรอนิกส์ ในส่วนที่มีสาระสำคัญและความ
แตกต่างกัน ไม่มีผลทำให้เกิดการได้เปรียบเสียเปรียบต่อผู้ยื่นข้อเสนอรายอื่น หรือเป็นการผิดพลาดเล็กน้อย คณะกร
รมการฯ อาจพิจารณาผ่อนปรนการตัดสินผู้ยื่นข้อเสนอรายนั้น

๕.๔ กรมสงวนสิทธิ์ไม่พิจารณาข้อเสนอของผู้ยื่นข้อเสนอโดยไม่มีการผ่อนผัน ในกรณีดังต่อ
ไปนี้

(๑) ไม่ปรากฏชื่อผู้ยื่นข้อเสนอรายนั้นในบัญชีรายชื่อผู้รับเอกสารประกวดราคา
อิเล็กทรอนิกส์ทางระบบจัดซื้อจัดจ้างด้วยอิเล็กทรอนิกส์ หรือบัญชีรายชื่อผู้ซื้อเอกสารประกวดราคาอิเล็กทรอนิกส์
ทางระบบจัดซื้อจัดจ้างด้วยอิเล็กทรอนิกส์ ของกรม

(๒) ไม่กรอกชื่อผู้ยื่นข้อเสนอในการเสนอราคาทางระบบจัดซื้อจัดจ้างด้วย
อิเล็กทรอนิกส์

(๓) เสนอรายละเอียดแตกต่างไปจากเงื่อนไขที่กำหนดในเอกสารประกวดราคาอิเล็กทรอนิกส์ที่เป็นสาระสำคัญ หรือมีผลทำให้เกิดความได้เปรียบเสียเปรียบแก่ผู้ยื่นข้อเสนอรายอื่น

๕.๕ ในการตัดสินใจประกวดราคาอิเล็กทรอนิกส์หรือในการทำสัญญา คณะกรรมการพิจารณาผลการประกวดราคาอิเล็กทรอนิกส์หรือกรม มีสิทธิให้ผู้ยื่นข้อเสนอชี้แจงข้อเท็จจริงเพิ่มเติมได้ กรมมีสิทธิที่จะไม่รับข้อเสนอ ไม่รับราคา หรือไม่ทำสัญญา หากข้อเท็จจริงดังกล่าวไม่เหมาะสมหรือไม่ถูกต้อง

๕.๖ กรมทรงไว้ซึ่งสิทธิที่จะไม่รับราคาต่ำสุด หรือราคาหนึ่งราคาใด หรือราคาที่เสนอทั้งหมดก็ได้ และอาจพิจารณาเลือกจ้างในจำนวน หรือขนาด หรือเฉพาะรายการหนึ่งรายการใด หรืออาจจะยกเลิก การประกวดราคาอิเล็กทรอนิกส์โดยไม่พิจารณาจัดจ้างเลยก็ได้ สุดแต่จะพิจารณา ทั้งนี้ เพื่อประโยชน์ของทางราชการเป็นสำคัญ และให้ถือว่าการตัดสินใจของกรมเป็นเด็ดขาดผู้ยื่นข้อเสนอจะเรียกร้องค่าใช้จ่าย หรือค่าเสียหายใดๆ มิได้ รวมทั้งกรมจะพิจารณายกเลิกการประกวดราคาอิเล็กทรอนิกส์และลงโทษผู้ยื่นข้อเสนอเป็นผู้ทำงาน ไม่ว่าจะเป็นผู้ยื่นข้อเสนอที่ได้รับการคัดเลือกหรือไม่ก็ตาม หากมีเหตุที่เชื่อถือได้ว่าผู้ยื่นข้อเสนอกระทำการโดยไม่สุจริต เช่น การเสนอเอกสารอันเป็นเท็จ หรือใช้ชื่อบุคคลธรรมดา หรือนิติบุคคลอื่นมาเสนอราคาแทน เป็นต้น

ในกรณีที่ผู้ยื่นข้อเสนอรายที่เสนอราคาต่ำสุด เสนอราคาต่ำจนคาดหมายได้ว่าไม่อาจดำเนินงานตามเอกสารประกวดราคาอิเล็กทรอนิกส์ได้ คณะกรรมการพิจารณาผลการประกวดราคาอิเล็กทรอนิกส์หรือกรม จะให้ผู้ยื่นข้อเสนอชี้แจงและแสดงหลักฐานที่ทำให้เชื่อได้ว่าผู้ยื่นข้อเสนอสามารถดำเนินงานตามเอกสารประกวดราคาอิเล็กทรอนิกส์ให้เสร็จสมบูรณ์ หากคำชี้แจงไม่เป็นที่รับฟังได้ กรม มีสิทธิที่จะไม่รับข้อเสนอหรือไม่รับราคาของผู้ยื่นข้อเสนอรายนั้น ทั้งนี้ผู้ยื่นเสนอดังกล่าวไม่มีสิทธิเรียกร้องค่าใช้จ่ายหรือค่าเสียหายใดๆ จากกรม

๕.๗ ก่อนลงนามในสัญญา กรม อาจประกาศยกเลิกการประกวดราคาอิเล็กทรอนิกส์ หากปรากฏว่ามีการกระทำที่เข้าลักษณะผู้ยื่นข้อเสนอที่ชนะการประกวดราคาหรือที่ได้รับการคัดเลือกมีผลประโยชน์ร่วมกัน หรือมีส่วนได้เสียกับผู้ยื่นข้อเสนอรายอื่น หรือขัดขวางการแข่งขันอย่างเป็นธรรม หรือสมยอมกันกับผู้ยื่นข้อเสนอรายอื่น หรือเจ้าหน้าที่ในการเสนอราคา หรือสื่อว่ากระทำการทุจริตอื่นใดในการเสนอราคา

๖. การทำสัญญาจ้างก่อสร้าง

ผู้ชนะการประกวดราคาอิเล็กทรอนิกส์จะต้องทำสัญญาจ้างตามแบบสัญญา ดังระบุในข้อ ๑.๓ หรือทำข้อตกลงเป็นหนังสือกับกรม ภายใน ๗ วัน นับถัดจากวันที่ได้รับแจ้ง และจะต้องวางหลักประกันสัญญา เป็นจำนวนเงินเท่ากับร้อยละ ๕ ของราคาค่าจ้างที่ประกวดราคาอิเล็กทรอนิกส์ ให้กรมยึดถือไว้ในขณะทำสัญญาโดยใช้หลักประกันอย่างหนึ่งอย่างใด ดังต่อไปนี้

๖.๑ เงินสด

๖.๒ เช็คหรือตราพท์ที่ธนาคารเซ็นส่งจ่าย ซึ่งเป็นเช็คหรือตราพท์ลงวันที่ใช้เช็คหรือตราพท์นั้น ชำระต่อเจ้าหน้าที่ในวันทำสัญญา หรือก่อนวันนั้นไม่เกิน ๓ วันทำการ

๖.๓ หนังสือค้ำประกันของธนาคารภายในประเทศ ตามตัวอย่างที่คณะกรรมการนโยบายกำหนด ดังระบุในข้อ ๑.๔ (๒) หรือจะเป็นหนังสือค้ำประกันอิเล็กทรอนิกส์ตามวิธีการที่กรมบัญชีกลางกำหนด

๖.๔ หนังสือค้ำประกันของบริษัทเงินทุน หรือบริษัทเงินทุนหลักทรัพย์ที่ได้รับอนุญาตให้ประกอบกิจการเงินทุนเพื่อการพาณิชย์และประกอบธุรกิจค้ำประกันตามประกาศของธนาคารแห่งประเทศไทย ตามรายชื่อบริษัทเงินทุนที่ธนาคารแห่งประเทศไทยแจ้งเวียนให้ทราบ โดยอนุโลมให้ใช้ตามตัวอย่างหนังสือค้ำประกันของธนาคารที่คณะกรรมการนโยบายกำหนด ดังระบุในข้อ ๑.๔ (๒)

๖.๕ พันธบัตรรัฐบาลไทย

หลักประกันนี้จะคืนให้ โดยไม่มีดอกเบี้ยภายใน ๑๕ วันนับถัดจากวันที่ผู้ชนะการประกวดราคา

อิเล็กทรอนิกส์ (ผู้รับจ้าง) พ้นจากข้อผูกพันตามสัญญาจ้างแล้ว

๗. ค่าจ้างและการจ่ายเงิน

กรมจะจ่ายค่าจ้างต่อหน่วยของงานแต่ละรายการที่ได้ทำสำเร็จจริงตามราคาต่อหน่วย ที่กำหนดไว้ในใบแจ้งปริมาณงานและราคา นอกจากในกรณีต่อไปนี้

(๑) เมื่อปริมาณงานที่ทำเสร็จจริงในส่วนที่เกินกว่าร้อยละ ๑๒๕ (หนึ่งร้อยยี่สิบห้า) แต่ไม่เกินร้อยละ ๑๕๐ (หนึ่งร้อยห้าสิบ) ของปริมาณงานที่กำหนดไว้ในสัญญาหรือใบแจ้งปริมาณงานและราคา จะจ่ายให้อัตราร้อยละ ๙๐ (เก้าสิบ) ของราคาต่อหน่วยตามสัญญา

(๒) เมื่อปริมาณงานที่ทำเสร็จจริงในส่วนที่เกินกว่าร้อยละ ๑๕๐ (หนึ่งร้อยห้าสิบ) ของปริมาณงานที่กำหนดไว้ในสัญญาหรือใบแจ้งปริมาณงานและราคา จะจ่ายให้อัตราร้อยละ ๘๓ (แปดสิบสาม) ของราคาต่อหน่วยตามสัญญา

(๓) เมื่อปริมาณงานที่ทำเสร็จจริงน้อยกว่าร้อยละ ๗๕ (เจ็ดสิบห้า) ของปริมาณงานที่กำหนดไว้ในสัญญาหรือใบแจ้งปริมาณงานและราคา จะจ่ายให้ตามราคาต่อหน่วยในสัญญา และจะจ่ายเพิ่มชดเชยเป็นค่า overhead และ mobilization สำหรับงานรายการนั้น ในอัตราร้อยละ ๑๗ (สิบเจ็ด) ของผลต่างระหว่างปริมาณงานทั้งหมดของงานรายการนั้นตามสัญญาโดยประมาณ กับปริมาณงานที่ทำเสร็จจริงคูณด้วยราคาต่อหน่วยตามสัญญา ทั้งนี้ การจ่ายเงินเพิ่มชดเชยเป็นค่า Overhead และ Mobilization ดังกล่าว ผู้ว่าจ้างจะจ่ายให้แก่ผู้รับจ้างในงวดสุดท้ายของการจ่ายเงินค่างานตามสัญญา

(๔) กรมจะจ่ายเงินที่เพิ่มขึ้นตาม (๑) และ (๒) ดังกล่าวข้างต้น ในงวดสุดท้ายของการจ่ายเงินหรือก่อนงวดสุดท้ายของการจ่ายเงิน ตามที่กรมจะพิจารณาตามที่เห็นสมควร เว้นแต่กรณีที่กรมพิจารณาเห็นว่าปริมาณงานที่ทำเสร็จจริงดังกล่าว มิได้มีส่วนเกี่ยวข้องกับงานอื่นที่เหลือ อีกทั้งงานที่เหลืออยู่ก็มิได้มีผลกระทบต่อกรจ่ายเงินค่างานที่แล้วเสร็จจริงในงวดดังกล่าว ทั้งนี้ กรม อาจจ่ายเงินที่เพิ่มขึ้นให้แก่ผู้รับจ้างพร้อมกับการจ่ายเงินค่างานงวดนั้นๆ และการพิจารณาว่างานใดอยู่ในหลักเกณฑ์ดังกล่าวหรือไม่เป็นดุลพินิจโดยเด็ดขาดของกรม

๘. อัตราค่าปรับ

ค่าปรับตามสัญญาจ้างแนบท้ายเอกสารประกวดราคาอิเล็กทรอนิกส์นี้ หรือข้อตกลงจ้างเป็นหนังสือจะกำหนด ดังนี้

๘.๑ กรณีที่ผู้รับจ้างนำงานที่รับจ้างไปจ้างช่วงให้ผู้อื่นทำอีกทอดหนึ่งโดยไม่ได้รับอนุญาตจากกรม จะกำหนดค่าปรับสำหรับการฝ่าฝืนดังกล่าวเป็นจำนวนร้อยละ ๑๐.๐๐ ของวงเงินของงานจ้างช่วงนั้น

๘.๒ กรณีที่ผู้รับจ้างปฏิบัติผิดสัญญาจ้างก่อสร้าง นอกเหนือจากข้อ ๘.๑ จะกำหนดค่าปรับเป็นรายวันเป็นจำนวนเงินตายตัวในอัตราร้อยละ ๐.๑๐ ของราคางานจ้าง

๙. การรับประกันความชำรุดบกพร่อง

ผู้ชนะการประกวดราคาอิเล็กทรอนิกส์ซึ่งได้ทำสัญญาจ้าง ตามแบบ ดังระบุในข้อ ๑.๓ หรือข้อตกลงจ้างเป็นหนังสือแล้วแต่กรณี จะต้องรับประกันความชำรุดบกพร่องของงานจ้างที่เกิดขึ้นภายในระยะเวลา ไม่น้อยกว่า ๒ ปี นับถัดจากวันที่กรมได้รับมอบงาน โดยต้องบริหารจัดการซ่อมแซมแก้ไขให้ใช้งานได้ตั้งเดิมภายใน ๑๕ วัน นับถัดจากวันที่ได้รับแจ้งความชำรุดบกพร่อง

๑๐. การจ่ายเงินล่วงหน้า

ผู้ยื่นข้อเสนอที่มีสิทธิเสนอขอรับเงินล่วงหน้า ในอัตราไม่เกินร้อยละ ๑๕ ของราคาค่าจ้างทั้งหมด แต่ทั้งนี้จะต้องส่งมอบหลักประกันเงินล่วงหน้า เป็นพันธบัตรรัฐบาลไทย หรือหนังสือค้ำประกันหรือหนังสือค้ำประกันอิเล็กทรอนิกส์ของธนาคารในประเทศตามแบบดังระบุในข้อ ๑.๔ (๓) ให้แก่กรมก่อนการรับชำระเงินล่วงหน้า

๑๑. ข้อสงวนสิทธิในการยื่นข้อเสนอและอื่น ๆ

๑๑.๑ เงินค่าจ้างสำหรับงานจ้างครั้งนี้ ได้มาจากเงินงบประมาณประจำปี พ.ศ. ๒๕๖๑

การจัดซื้อจัดจ้างครั้งนี้จะมีการลงนามในสัญญาหรือข้อตกลงเป็นหนังสือได้ต่อเมื่อพระราชบัญญัติงบประมาณรายจ่ายประจำปีงบประมาณ พ.ศ. ๒๕๖๑ (ที่เหลือจ่าย) มีผลบังคับใช้และได้รับการจัดสรรงบประมาณรายจ่ายประจำปีงบประมาณ พ.ศ. ๒๕๖๑ (ที่เหลือจ่าย) จากสำนักงบประมาณแล้ว และกรณีที่หน่วยงานของรัฐไม่ได้รับการจัดสรรงบประมาณเพื่อการจัดทำในครั้งดังกล่าว หน่วยงานของรัฐสามารถยกเลิกการจัดทำได้

๑๑.๒ เมื่อกรมได้คัดเลือกผู้ยื่นข้อเสนอรายใดให้เป็นผู้รับจ้าง และได้ตกลงจ้าง ตามการประกวดราคาอิเล็กทรอนิกส์แล้ว ถ้าผู้รับจ้างจะต้องส่งหรือนำสิ่งของมาเพื่องานจ้างดังกล่าวเข้ามาจากต่างประเทศ และของนั้นต้องนำเข้ามาโดยทางเรือในเส้นทางที่มีเรือไทยเดินอยู่ และสามารถให้บริการรับขนได้ตามที่รัฐมนตรีว่าการกระทรวงคมนาคมประกาศกำหนด ผู้ยื่นข้อเสนอซึ่งเป็นผู้รับจ้างจะต้องปฏิบัติตามกฎหมายว่าด้วยการส่งเสริมการพาณิชย์นาวี ดังนี้

(๑) แฉ่งการส่งหรือนำสิ่งของดังกล่าวเข้ามาจากต่างประเทศต่อกรมเจ้าท่า ภายใน ๗ วัน นับตั้งแต่วันที่ผู้รับจ้างส่งหรือซื้อของจากต่างประเทศ เว้นแต่เป็นของที่รัฐมนตรีว่าการกระทรวงคมนาคมประกาศยกเว้นให้บรรทุกโดยเรืออื่นได้

(๒) จัดการให้สิ่งของดังกล่าวบรรทุกโดยเรือไทย หรือเรือที่มีสิทธิเช่นเดียวกับเรือไทย จากต่างประเทศมายังประเทศไทย เว้นแต่จะได้รับอนุญาตจากกรมเจ้าท่า ให้บรรทุกสิ่งของนั้น โดยเรืออื่นที่มีใจเรือไทย ซึ่งจะต้องได้รับอนุญาตเช่นนั้นก่อนบรรทุกของลงเรืออื่น หรือเป็นของที่รัฐมนตรีว่าการกระทรวงคมนาคมประกาศยกเว้นให้บรรทุกโดยเรืออื่น

(๓) ในกรณีที่ไปปฏิบัติตาม (๑) หรือ (๒) ผู้รับจ้างจะต้องรับผิดชอบตามกฎหมายว่าด้วยการส่งเสริมการพาณิชย์นาวี

๑๑.๓ ผู้ยื่นข้อเสนอซึ่งกรมได้คัดเลือกแล้ว ไม่ไปทำสัญญาหรือข้อตกลงจ้างเป็นหนังสือภายในเวลาที่กำหนดตั้งระบุไว้ในข้อ ๗ กรมจะริบหลักประกันการยื่นข้อเสนอ หรือเรียกธำจากผู้ออกหนังสือค้ำประกัน การยื่นข้อเสนอทันที และอาจพิจารณาเรียกร้องให้ชดใช้ความเสียหายอื่น (ถ้ามี) รวมทั้งจะพิจารณาให้เป็นผู้ทำงาน ตามระเบียบกระทรวงการคลังว่าด้วยการจัดซื้อจัดจ้างและการบริหารพัสดุภาครัฐ

๑๑.๔ กรมสงวนสิทธิ์ที่จะแก้ไขเพิ่มเติมเงื่อนไข หรือข้อกำหนดในแบบสัญญาหรือข้อตกลงจ้าง เป็นหนังสือให้เป็นไปตามความเห็นของสำนักงานอัยการสูงสุด (ถ้ามี)

๑๑.๕ ในกรณีที่เอกสารแนบท้ายเอกสารประกวดราคาอิเล็กทรอนิกส์ มีความขัดหรือแย้งกัน ผู้ยื่นข้อเสนอจะต้องปฏิบัติตามคำวินิจฉัยของกรม คำวินิจฉัยดังกล่าวให้ถือเป็นที่สุด และผู้ยื่นข้อเสนอไม่มีสิทธิเรียกร้องค่าใช้จ่ายใดๆ เพิ่มเติม

๑๑.๖ กรม อาจประกาศยกเลิกการจัดจ้างในกรณีต่อไปนี้ได้ โดยที่ผู้ยื่นข้อเสนอจะเรียกร้องค่าเสียหายใดๆ จากกรมไม่ได้

(๑) กรมไม่ได้รับการจัดสรรเงินที่จะใช้ในการจัดจ้างหรือได้รับจัดสรรแต่ไม่เพียงพอที่จะทำการจัดจ้างครั้งนี้ต่อไป

(๒) มีการกระทำที่เข้าลักษณะผู้ยื่นข้อเสนอที่ชนะการจัดจ้างหรือที่ได้รับการคัดเลือกมีผลประโยชน์ร่วมกัน หรือมีส่วนได้เสียกับผู้ยื่นข้อเสนอรายอื่น หรือขัดขวางการแข่งขันอย่างเป็นธรรมหรือสมยอมกันกับผู้ยื่นข้อเสนอรายอื่น หรือเจ้าหน้าที่ในการเสนอราคา หรือสื่อว่ากระทำการทุจริตอื่นใดในการเสนอราคา

(๓) การทำการจัดจ้างครั้งนี้ต่อไปอาจก่อให้เกิดความเสียหายแก่กรม หรือกระทบต่อ

ประโยชน์สาธารณะ

(๔) กรณีอื่นในทำนองเดียวกับ (๑) (๒) หรือ (๓) ตามที่กำหนดในกฎกระทรวงซึ่งออกตามความในกฎหมายว่าด้วยการจัดซื้อจัดจ้างและการบริหารพัสดุภาครัฐ

๑๒. การปรับราคาค่างานก่อสร้าง

การปรับราคาค่างานก่อสร้างตามสูตรการปรับราคาดังระบุในข้อ ๑.๕ จะนำมาใช้ในกรณีที่ ค่างานก่อสร้างลดลงหรือเพิ่มขึ้น โดยวิธีการต่อไปนี้

ตามเงื่อนไข หลักเกณฑ์ สูตรและวิธีคำนวณที่ใช้กับสัญญาแบบปรับราคาได้ตามมติคณะรัฐมนตรี เมื่อวันที่ ๒๒ สิงหาคม ๒๕๓๒ เรื่อง การพิจารณาช่วยเหลือผู้ประกอบการอาชีพงานก่อสร้าง ตามหนังสือสำนักเลขาธิการคณะรัฐมนตรี ที่ นร ๐๒๐๓/ว ๑๐๙ ลงวันที่ ๒๔ สิงหาคม ๒๕๓๒

สูตรการปรับราคา (สูตรค่า K) จะต้องคงที่ที่ระดับที่กำหนดไว้ในวันแล้วเสร็จตามที่กำหนดไว้ในสัญญา หรือภายในระยะเวลาที่กรมได้ขยายออกไป โดยจะใช้สูตรของทางราชการที่ได้ระบุในข้อ ๑.๕

๑๓. มาตรฐานฝีมือช่าง

เมื่อกรมได้คัดเลือกผู้ยื่นข้อเสนอรายใดให้เป็นผู้รับจ้างและได้ตกลงจ้างก่อสร้างตามประกาศนี้แล้ว ผู้ยื่นข้อเสนอจะต้องตกลงว่าในการปฏิบัติงานก่อสร้างดังกล่าว ผู้เสนอราคาจะต้องมีและใช้ผู้มีวุฒิบัตรระดับ ปวช. ปวส. และปวท. หรือเทียบเท่าจากสถาบันการศึกษาที่ ก.พ. รับรองให้เข้ารับราชการได้ ในอัตราไม่ต่ำกว่าร้อยละ ๑๐ ของแต่ละ สาขาช่างแต่จะต้องมีจำนวนช่างอย่างน้อย ๑ คน ในแต่ละสาขาช่าง ดังต่อไปนี้

๑๓.๑ วิศวกรโยธา

๑๓.๒ ช่างก่อสร้างหรือช่างโยธา

๑๔. การปฏิบัติตามกฎหมายและระเบียบ

ในระหว่างระยะเวลาการก่อสร้าง ผู้ยื่นข้อเสนอที่ได้รับการคัดเลือกให้เป็นผู้รับจ้างต้องปฏิบัติตามหลักเกณฑ์ที่กฎหมายและระเบียบได้กำหนดไว้โดยเคร่งครัด

๑๕. การประเมินผลการปฏิบัติงานของผู้ประกอบการ

กรม สามารถนำผลการปฏิบัติงานแล้วเสร็จตามสัญญาของผู้ยื่นข้อเสนอที่ได้รับการคัดเลือกให้เป็นผู้รับจ้างเพื่อนำมาประเมินผลการปฏิบัติงานของผู้ประกอบการ

ทั้งนี้ หากผู้ยื่นข้อเสนอที่ได้รับการคัดเลือกไม่ผ่านเกณฑ์ที่กำหนดจะถูกระงับการยื่นข้อเสนอหรือทำสัญญากับกรม ไว้ชั่วคราว



เอกสารแนบท้ายเอกสารประกวดราคาอิเล็กทรอนิกส์

ข้อ ๑.๑ แบบรูปและรายการละเอียด

ประเทศไทย

กรมทรัพยากรน้ำ กระทรวงทรัพยากรธรรมชาติและสิ่งแวดล้อม

โครงการปรับปรุงฟื้นฟูแหล่งน้ำสาธารณะชอย 10 (สระตาสูช) บ้านหนองเอื้อง หมู่ที่ 6 ตำบลเขากระปุก อำเภอท่ายาง จังหวัดเพชรบุรี รหัสโครงการ พบ. 19-4-143

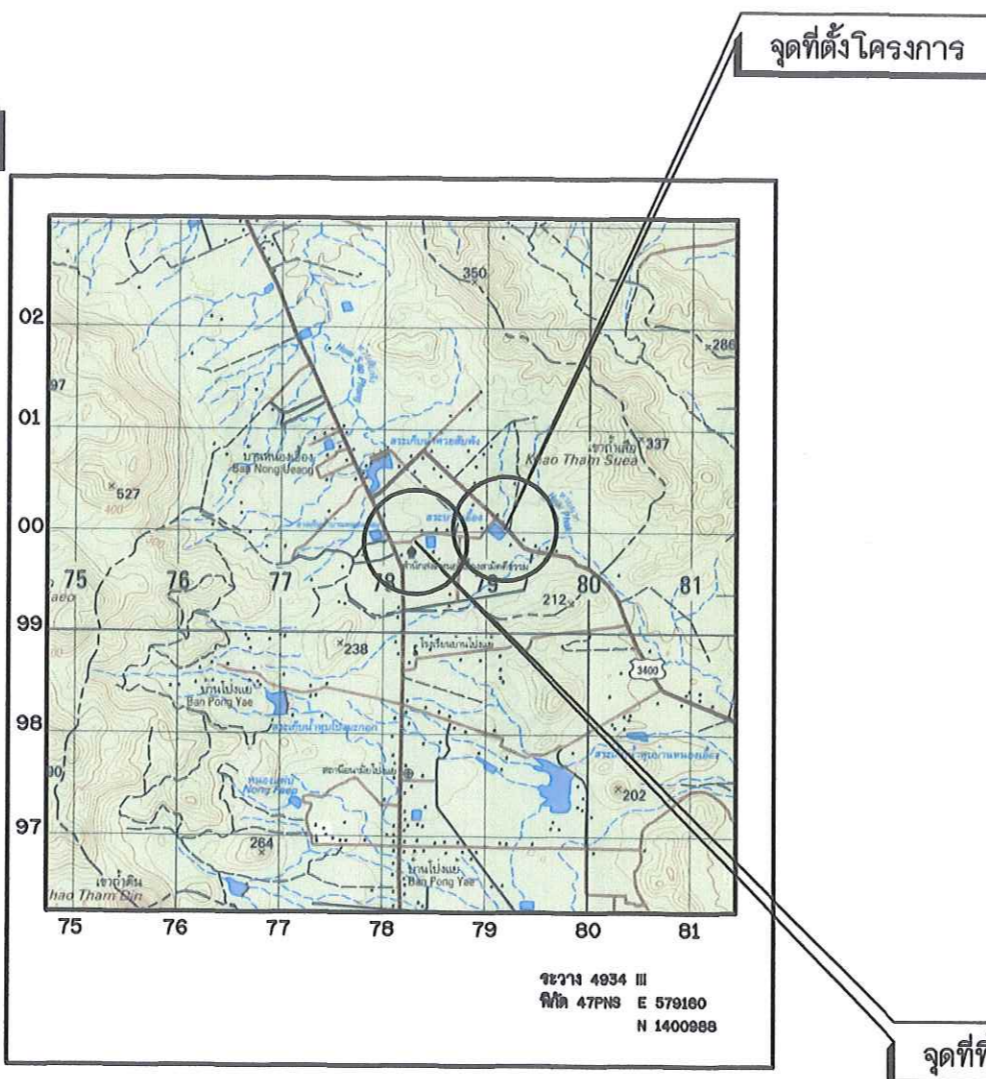
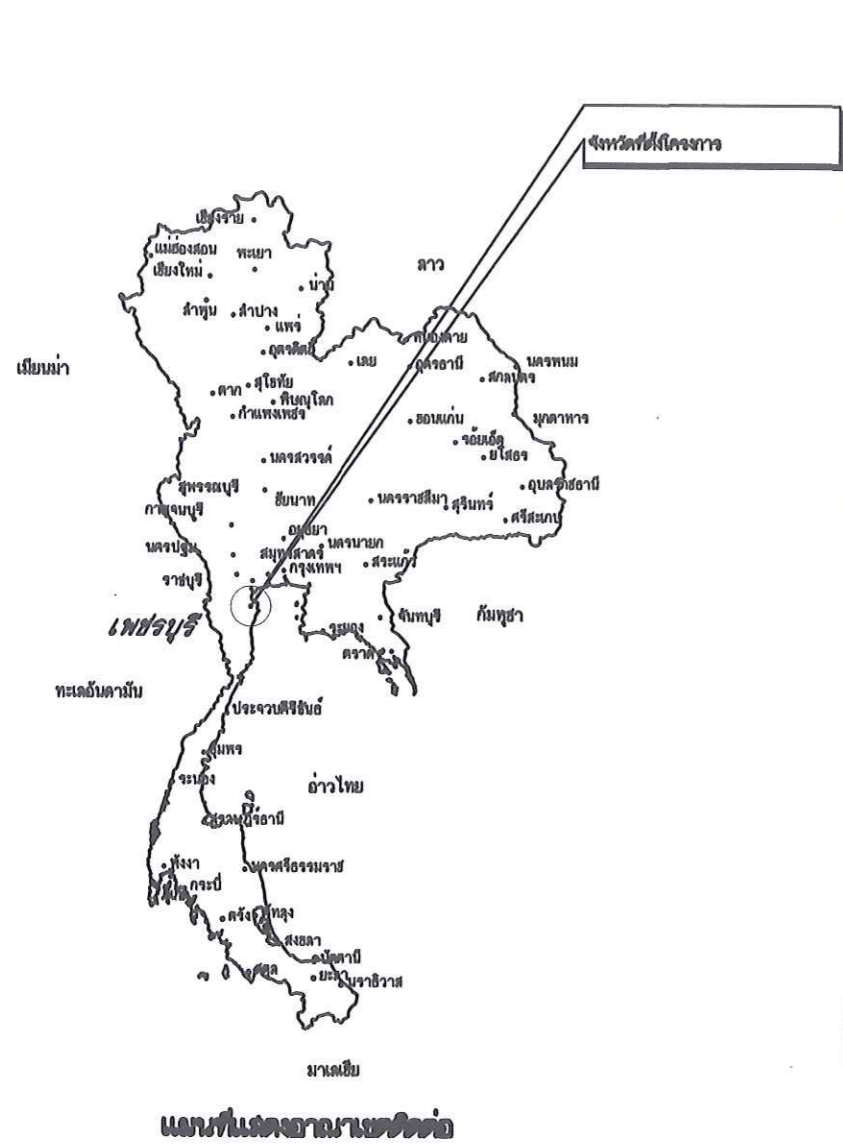

อันดับ	รายการ	จำนวนเล่ม
1	แผนที่แสดงจุดที่ตั้งโครงการ,แสดงอาณาเขตและสำรวจรูปแบบ	1
2	ลักษณะโครงการ,บัญชีพื้นที่ใช้ในโครงการออกกำหนดเกี่ยวกับแบบ	1
3	รูปตัดทั่วไปแสดงการขุดลอก	1
4	แปลนแสดงการขุดลอกทั่วไป	1
5	รูปตัดตามยาวแสดงการขุดสระ	1
6-8	รูปตัดตามยาวแสดงงานดิน	2
9	อาคารต่อทางน้ำเข้า 2-Dia.1.00 m. พร้อมแบบขยายโครงสร้าง	1
10	อาคารต่อทางน้ำออก 2-Dia.1.00 m. พร้อมแบบขยายโครงสร้าง	1
11	แบบทศกัณฐ์ค่าระดับน้ำ	1
12	แบบป้ายแนะนำโครงการ	1
13	แบบป้ายโครงการ	1
รวมจำนวนเล่ม		13

อนุมัติ
19221

(นายเวสารัช โสภณดิเรกรัตน์)
ผู้อำนวยการสำนักงานทรัพยากรน้ำภาค ๗
ปฏิบัติราชการแทนอธิบดีกรมทรัพยากรน้ำ

กรมทรัพยากรน้ำ
โครงการปรับปรุงฟื้นฟูแหล่งน้ำสาธารณะชอย 10 (สระตาสูช)
บ้านหนองเอื้อง หมู่ที่ 6 ตำบลเขากระปุก อำเภอท่ายาง จังหวัดเพชรบุรี
แผนที่แสดงจุดที่ตั้งโครงการ,แสดงอาณาเขตและสำรวจรูปแบบ

สำนักงานทรัพยากรน้ำภาค 7 ราชบุรี

สำรวจ	นายสมชาย อ่างสิงห์	ตรวจสอบ	นายมงคล วงศ์วัฒนา	หนก.
ออกแบบ	นายวิรัช รัตนพงษ์	ผ่าน	นางสาวดิไลลักษณ์ อักษรรัตน์	ผอ.สทพ.
เขียนแบบ	นายกฤษณ์ จันทอง	เห็นชอบ	นายเวสารัช โสภณดิเรกรัตน์	ผอ.สทท.7
แบบเลขที่	-	แผ่นที่	1/13	

คำย่อ

BASE LINE	Q
BENCH MARK	BM.
BRIDGE	BRDG.
CENTER LINE	Q
CROSS SECTION	X-SECTION
DEFLECTION ANGLE	Δ
EXTERNAL DISTANCE	E.
HIGH WATER LEVEL	H.W.????
HUB & HAIL	H.& H.
LENGTH OF CIRCULAR CURVE	????
POINT OF CURVATURE	P.C.
POINT OF TANGENCY	P.T.
POINT OF INTERSECTION	P.I.
POINT ON TANGENT	P.O.T.
PROPOSED GRADE	P.G.
RADIUS OF CURVE	R.
REFERENCE POINT	R.P.
STATION	STA.
TANGENT DISTANCE	T.
ORIGINAL GROUND LINE	O.G.????
DEGREE OF CURVATURE	D.
ELEVATION	ELEV.

สัญลักษณ์ชั้นดินและมวลวัสดุ

	ดินแดง
	ดินเหนียว
	ทราย
	กรวด
	หิน
	คอนกรีต
	แอสฟัลต์
	บิตูเมน
	อิฐ
	ปูน
	ซีเมนต์
	หินทราย
	หินปูน
	หินอ่อน
	หินแกรนิต

สัญลักษณ์

	เห็นฐาน , หมดสัด
	หมุดหลักฐานการระดับ
	หมุดหลักฐานการระดับถาวร
	หมุดหลักอ้างอิง
	ค้ำไม้
	เส้นขึ้นความสูง
	บ่อดินถม
	สะพาน
	ท่อดูด
	อาคาร

	แนวดินถม
	แนวดินตัด
	แม่น้ำ , ลำธาร
	คลอง , คลองข่อย
	แนวท่อ , ขนาดท่อ
	บ่อระดับ รูปแปลน
	บ่อระดับ รูปตัด
	บ่อระดับน้ำเก็บกัก , ระดับน้ำสูงสุด
	เชิงลาดดินเพียงหรือหินที่ด้วยมือรูปแปลน
	เชิงลาดดินเพียงด้วยมือหรือหินที่รูปตัด

ลักษณะโครงการปรับปรุงลำน้ำ

1. ฝั้งโคจรการ		
ที่ตั้งโครงการแผนที่ ระบุวง 4934 III พิกัด 47P NS E 579180 - N 1400888		
2. ตัวบ่อชลประทาน		
พื้นที่รับน้ำฝน	0.80	ตร.กม.
ปริมาณน้ำฝนเฉลี่ยรายปีในบริเวณพื้นที่รับน้ำฝน	1,083.80	มม.
ปริมาณน้ำฝนเฉลี่ยรายปีที่ไหลผ่านฝั้ง	-	ลบ.ม./วินาที
3. ปรับปรุงและเพิ่ม		
ความกว้างที่จุดประมาณ	60.00	ม.
ความยาวที่จุดประมาณ	105.00	ม.
ความลึกที่จุดลอก (เฉลี่ย)	2.00-3.00	ม.
ความลึกของน้ำ	-	ม.
ความลาดชันที่จุด	-	ม. (จ.ส.ม.)
ความลาดชันข้างที่จุด	-	ม. (จ.ส.ม.)
ความจุที่ระดับเก็บกัก	45,000	ลบ.ม.
4. อาคารประกอบ		
1. อาคารอาคารท่อทางน้ำเข้า	1	แห่ง
ท่อ ค.ส.ล. ขนาด ๘ 1.00 ม. ๒ แถว		
2. อาคารอาคารท่อทางน้ำออก	1	แห่ง
ท่อ ค.ส.ล. ขนาด ๘ 1.00 ม. ๒ แถว		

๕. วัตถุประสงค์

- จัดทำบัญชีทุน เพื่อการอุปโภค บริโภค และส่งเสริมการเพาะปลูกให้ราษฎร มีคุณภาพชีวิตที่ดีขึ้น
- อนุรักษ์ ฟื้นฟู และพัฒนาคุณภาพน้ำ เพื่อให้ราษฎรเจริญรุ่งเรืองมีความสมบูรณ์ และยั่งยืน
- ช่วยบรรเทาอุทกภัยสำหรับพื้นที่เพาะปลูก ในเขตพื้นที่โครงการ
- ช่วยแก้ไขและบรรเทาคุณภาพน้ำในแหล่งน้ำที่ขึ้น
- เป็นแหล่งเพาะเลี้ยง และขยายพันธุ์สัตว์น้ำ
- เป็นแหล่งท่องเที่ยว และพักผ่อนหย่อนใจของราษฎร

๖. อื่นๆ

- ที่ตั้งโครงการ ทรัพย์สินของเมือง ประมาณ 40 ไร่ พิกัด 578318 E - 1399885 N

ข้อกำหนดเกี่ยวกับแบบแปลน

1. มิติต่างๆกำหนดเป็นเมตร นอกจากแสดงไว้เป็นอย่างอื่น
2. รายละเอียดก่อสร้างที่ไม่ระบุไว้เป็นอย่างอื่น ให้ก่อสร้างตามข้อกำหนดรายละเอียดประกอบแบบก่อสร้างโครงการ ของกรมทรัพยากรน้ำ
3. รายละเอียดใดๆที่ไม่ปรากฏในแบบแปลนและไม่แจ้งชัดในข้อกำหนดการก่อสร้าง ให้ผู้รับจ้างแจ้งแก่ผู้ว่าจ้างเป็นผู้ชี้ขาด ห้ามผู้รับจ้างกระทำโดยพลการ
4. การทดสอบใดๆ ที่ไม่ปรากฏชัดในแบบแปลนและรายละเอียดการก่อสร้าง ที่แนบท้ายสัญญา ให้เป็นค่าใช้จ่ายทั้งหมดของผู้รับจ้าง
5. ให้ผู้รับจ้างจัดทำและติดตั้งป้ายชื่อโครงการและป้ายแนะนำโครงการตามแบบที่กำหนดให้ โดยให้ผู้ควบคุมงานเป็นผู้กำหนดสถานที่ที่ติดตั้งป้าย
6. งานดินลูกรังให้ผู้ควบคุมงานเป็นผู้กำหนดที่ทิ้งดิน
7. การระบายน้ำระหว่างก่อสร้าง ผู้รับจ้างจะต้องหาวิธีระบายน้ำออกจากบริเวณนั้น เพื่อป้องกันการเสียหายอันอาจเกิดขึ้นกับการก่อสร้าง โดยผู้รับจ้างจะต้องออกค่าใช้จ่ายเอง
8. ผู้รับจ้างต้องตรวจสอบแบบรายละเอียดแสดงปริมาณงานให้แก่ผู้ว่าจ้างก่อนดำเนินการ
9. การขุดลอกความกว้างตามสภาพ ต้องทำการปรับแต่งลาดชันข้างให้คู่สอยงามได้รูปทรง โดยปรับเปลี่ยนความกว้างและลาดชันข้างให้เหมาะสมตามชนิดของดิน เพื่อป้องกันการพังทลาย
10. การเปลี่ยนแปลงแก้ไขแบบรายการที่กระทบต่อปริมาณงานตามสัญญา ให้ผู้รับจ้างจัดทำรายละเอียดการแก้ไขเปลี่ยนแปลง ตรวจสอบผู้ว่าจ้างก่อนดำเนินการต่อไป



กรมทรัพยากรน้ำ
โครงการปรับปรุงฟื้นฟูแหล่งน้ำสาธารณะช้อย 10 (สระตาตุ๋น)
 บ้านหนองเอื้อง หมู่ที่ 6 ตำบลเขากะปุก อำเภอท่ายาง จังหวัดเพชรบุรี
 ลักษณะโครงการ,สัญลักษณ์ที่ใช้ในโครงการข้อกำหนดเกี่ยวกับแบบ

สำนักงานทรัพยากรน้ำภาค 7 ราชบุรี

สำรวจ	นายสมชาย อาสขิน	ตรวจสอบ	นายมงคล วงศ์วัฒนาภัก	หมก.
ออกแบบ	นายอริชชา ชัดนหงษ์	ผ่าน	นางสาวศิริลักษณ์ อักษรจิตต์	ผอ.สพ.
เขียนแบบ	นายภาคย์ ชุนทอง	เห็นชอบ	นายเวสารัช โสภณิเจกรัตน์	ผอ.สท.7
แบบเลขที่	-	แผ่นที่	2/13	

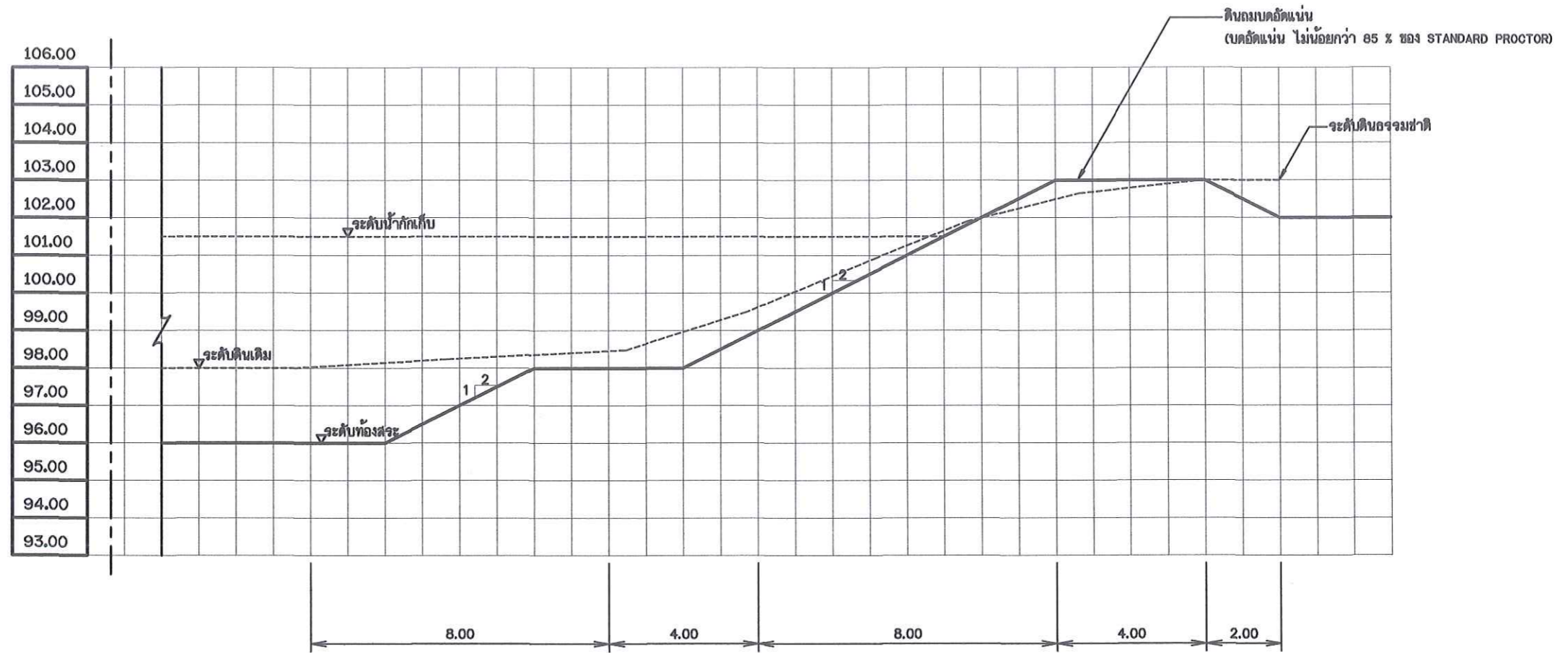

รูปตัดทั่วไปแสดงการขุดลอก

มาตราส่วน

Not To Scale

หมายเหตุ

- มิติต่างๆกำหนดเป็นเมตร นอกจากแสดงไว้เป็นอย่างอื่น
- ในกรณีคลองธรรมชาติ ไม่สามารถขุดลอกได้ตามแบบเนื่องจากมีข้อจำกัดเรื่องแนวเขตที่ดินและการพังทลายได้ จึงอนุโลมให้เปลี่ยนแปลง Slope ด้านข้างและแนวการขุดลอกจากแบบได้ ตามความเหมาะสมของสภาพพื้นที่ในสนาม โดยอยู่ในดุลพินิจของผู้ควบคุมการก่อสร้างในสนาม โดยงานดินขุดลอกจะต้องมีปริมาณงานดินไม่น้อยกว่าที่ระบุไว้ในแบบ
- ในกรณีการขุดลอกหากในแบบแปลนไม่ได้ ระบุตำแหน่งต้นไม้ที่มีขนาดลำต้นใหญ่กว่า ๕ 0.30 ม. อยู่ในแนวการขุดลอก ให้ทำการเว้นการขุดลอกโดยต้องไม่ทำให้รากต้นไม้ล้มเสียความมั่นคงแข็งแรง
- ในกรณีการขุดลอกหากในแบบแปลนไม่ได้ ระบุตำแหน่งสะพาน หรือโครงสร้าง คสล. อยู่ในแนวขุดลอก ให้ทำการเว้นการขุดลอก ตามความเหมาะสมของสภาพพื้นที่ในสนาม โดยอยู่ในดุลพินิจของผู้ควบคุมการก่อสร้างในสนาม โดยงานดินขุดลอกจะต้องมีปริมาณงานดินไม่น้อยกว่าที่ระบุไว้ในแบบ
- ในกรณีงานป้องกันกัดเซาะแบบหินเรียงในร่องลวดตาข่าย ไม่สามารถดำเนินการตามแบบรูปรายการได้ ให้ดำเนินการปรับตามความเหมาะสมของสภาพพื้นที่ในสนาม โดยอยู่ในดุลพินิจของผู้ควบคุมการก่อสร้างในสนาม และมีปริมาณไม่น้อยกว่าที่ระบุไว้ในสัญญา



กรมทรัพยากรน้ำ

โครงการปรับปรุงฟื้นฟูแหล่งน้ำสาธารณะซอย 10 (สระตาสู้)

บ้านหนองเอื้อง หมู่ที่ 6 ตำบลเขากระปุก อำเภอท่าช้าง จังหวัดเพชรบุรี
รูปตัดทั่วไปแสดงการขุดลอก

สำนักงานทรัพยากรน้ำภาค 7 ราชบุรี

สำรวจ	นายสมชาย อาจชนะ	ตรวจ/เสนอ	นายมงคล วงศ์วัฒนาภักดิ์	หน./
ออกแบบ	นายอริชฎา ชัตนพงษ์	ผ่าน	นางสาวพิไลลักษณ์ อักษรรัตน์	ผอ.สทพ.
เขียนแบบ	นายกฤษณ์ ชุนทอง	เห็นชอบ	นายเวสารัช โสภณิเจกรัตน์	ผอ.สทพ.7
แบบเลขที่	-	แผ่นที่	3/13	

PI.1 - พิกัด 1400993.607 N
579169.294 E
อยู่ที่หมุดตะปู ชั่วคราวบนหลักไม้
ห่างสระเก็บน้ำ 1.00 ม. ค่าระดับ 113.579 ม.

BM.3 - พิกัด 1401096.507 N
579092.061 E
อยู่ที่หมุดตะปู โคนต้นสะเดาขนาดใหญ่
ห่างสระเก็บน้ำ 3.00 ม. ค่าระดับ 114.268 ม.

BM.2 - พิกัด 1401010.279 N
579036.463 E
อยู่ที่หมุดตะปู โคนต้นมะขามเทศขนาดใหญ่
ห่างสระเก็บน้ำ 3.00 ม. ค่าระดับ 115.049 ม.

BM.1 - พิกัด 1400988.88 N
579180.174 E
อยู่ที่หมุดตะปู พื้นคอนกรีตศาลพระภูมิเจ้าที่
ห่างสระเก็บน้ำ 12.00 ม. ค่าระดับ 112.047 ม.

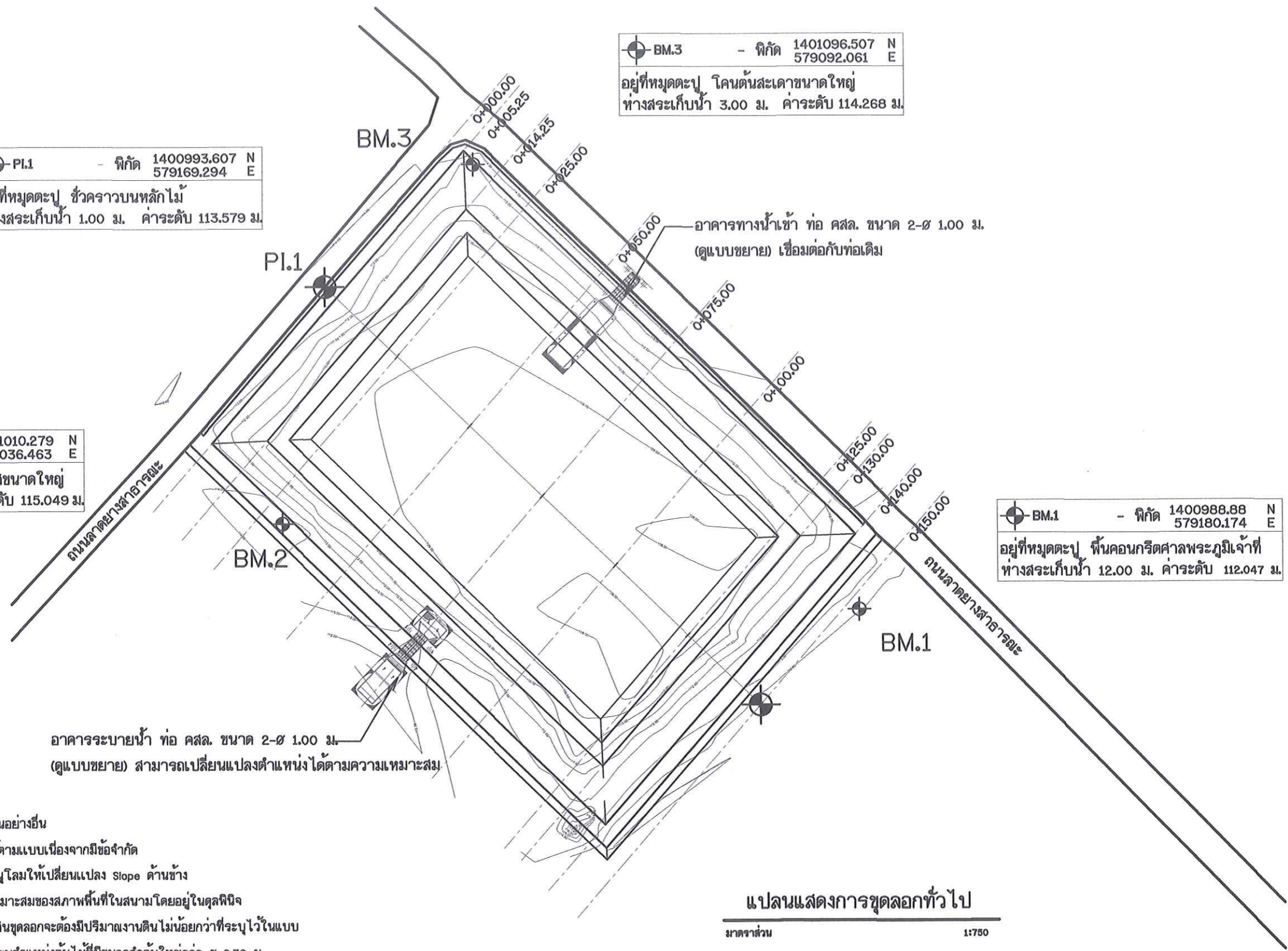

หมายเหตุ

- มิติต่างๆกำหนดเป็นเมตร นอกจากแสดงไว้เป็นอย่างอื่น
- ในกรณีคลองธรรมชาติ ไม่สามารถขุดลอกได้ตามแบบเนื่องจากมีข้อจำกัดเรื่องแนวเขตที่ดินและการพังทลายได้ จึงอนุโลมให้เปลี่ยนแปลง Slope ด้านข้างและแนวการขุดลอกจากแบบได้ ตามความเหมาะสมของสภาพพื้นที่ในสนามโดยอยู่ในดุลพินิจของผู้ควบคุมการก่อสร้างในสนาม โดยงานดินขุดลอกจะต้องมีปริมาณงานดินไม่น้อยกว่าที่ระบุไว้ในแบบ
- ในกรณีการขุดลอกหากในแบบแปลนไม่ได้ ระบุตำแหน่งดินที่มีขนาดลำต้นใหญ่กว่า Ø 0.30 ม. อยู่ในแนวการขุดลอก ให้ทำการเว้นการขุดลอกโดยต้องไม่ทำให้จากต้นไม้นั้นเสียความมั่นคงแข็งแรง
- ในกรณีการขุดลอกหากในแบบแปลนไม่ได้ ระบุตำแหน่งสะพาน หรือโครงสร้าง คสล. อยู่ในแนวขุดลอก ให้ทำการเว้นการขุดลอก ตามความเหมาะสมของสภาพพื้นที่ในสนามโดยอยู่ในดุลพินิจของผู้ควบคุมการก่อสร้างในสนาม โดยงานดินขุดลอกจะต้องมีปริมาณงานดินไม่น้อยกว่าที่ระบุไว้ในแบบ
- ในกรณีงานป้องกันกัดเซาะแบบหินเรียงในร่องลาดต้าย ไม่สามารถดำเนินการตามแบบรูปรายการได้ ให้ดำเนินการปรับตามความเหมาะสมของสภาพพื้นที่ในสนาม โดยอยู่ในดุลพินิจของผู้ควบคุมการก่อสร้างในสนาม และมีปริมาณไม่น้อยกว่าที่ระบุไว้ในสัญญา

แปลนแสดงการขุดลอกทั่วไป

มาตราส่วน 1:750

 <p>กรมทรัพยากรน้ำ โครงการปรับปรุงฟื้นฟูแหล่งน้ำสระน้ำสาธารณะย่อย 10 (สระตาชุก) บ้านหนองเอื้อง หมู่ที่ 6 ตำบลเขากระบูก อำเภอท่าสาย จังหวัดเพชรบุรี แปลนแสดงการขุดลอกทั่วไป</p>				
สำนักงานทรัพยากรน้ำภาค 7 ราชบุรี				
สำรวจ	นายสหัสชัย อธิษณะ	ตรวจ/เสนอ	นายมงคล วงศ์วัฒนากิจ	ทพ.
ออกแบบ	นายอภิรักษ์ ชัดพงษ์	ผ่าน	นางสาวพิไลลักษณ์ อภิษฐ์รัตน์	ผอ.สทพ.
เขียนแบบ	นายภคณัฐ ชุนทอง	เห็นชอบ	นายวสารัช โสภณเด็กรัตน์	ผอ.สทท.7
แบบเลขที่	-	แผ่นที่	4/13	

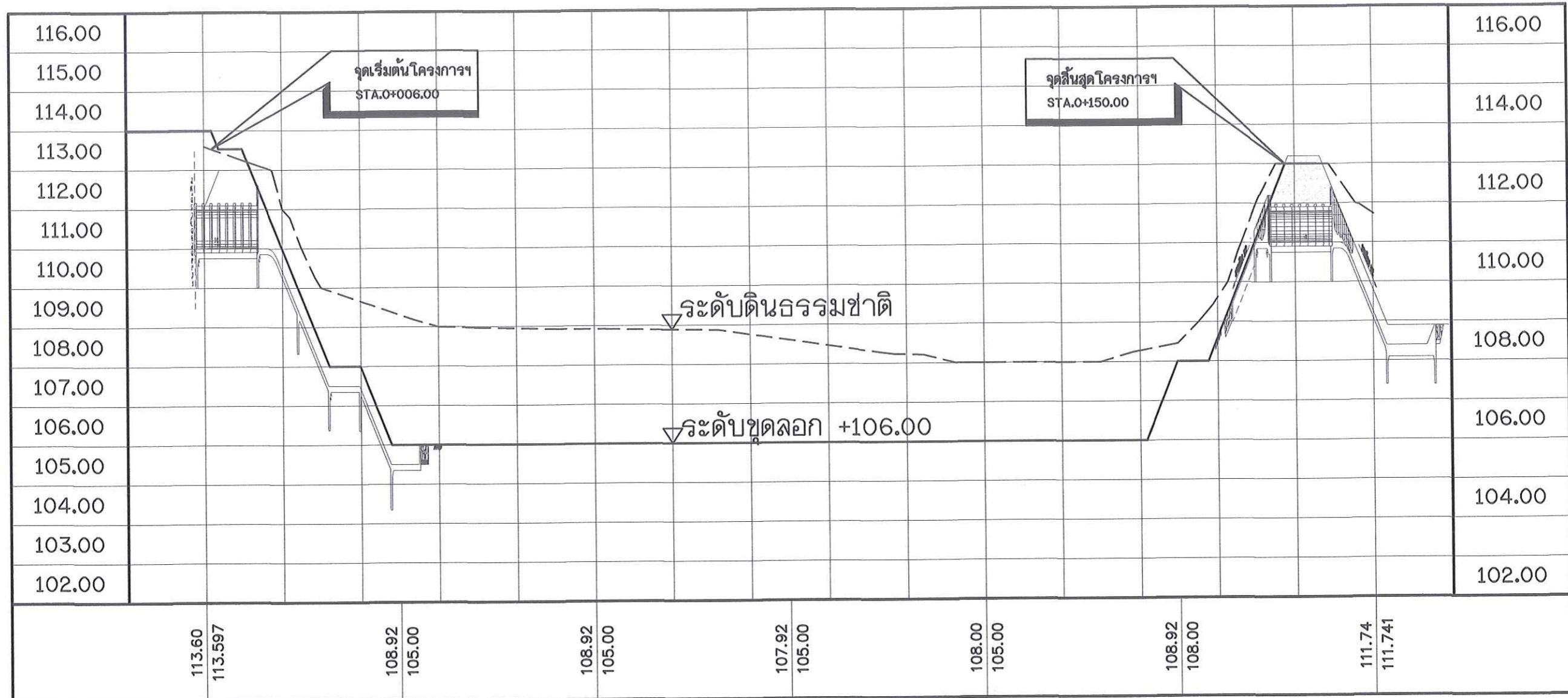

หมายเหตุ

- มิติต่างกำหนดเป็นเมตร นอกจากแสดงไว้เป็นอย่างอื่น
- ในกรณีคลองธรรมชาติ ไม่สามารถขุดลอกได้ตามแบบเนื่องจากมีข้อจำกัด
เรื่องแนวเขตที่ดินและการพังทลายได้ จึงอนุโลมให้เปลี่ยนแปลง Slope ด้านข้าง
และแนวการขุดลอกจากแบบได้ ตามความเหมาะสมของสภาพพื้นที่ในสนาม โดยอยู่ในดุลพินิจ
ของผู้ควบคุมการก่อสร้างในสนาม โดยงานดินขุดลอกจะต้องมีปริมาณงานดินไม่น้อยกว่าที่จะขุดไว้ในแบบ
- ในกรณีการขุดลอกหากในแบบแปลนไม่ได้ ระบุตำแหน่งดินที่มีขนาดลำต้นใหญ่กว่า ๒ 0.30 ม.
อยู่ในแนวการขุดลอก ให้ทำการเว้นการขุดลอกโดยต้องไม่ทำให้รากต้นไม้ขึ้นเสียความมั่นคงแข็งแรง
- ในกรณีการขุดลอกหากในแบบแปลนไม่ได้ ระบุตำแหน่งสะพาน หรือโครงสร้าง คสล. อยู่ในแนวขุดลอก
ให้ทำการเว้นการขุดลอก ตามความเหมาะสมของสภาพพื้นที่ในสนาม โดยอยู่ในดุลพินิจของผู้ควบคุมการก่อสร้างในสนาม
โดยงานดินขุดลอกจะต้องมีปริมาณงานดินไม่น้อยกว่าที่จะขุดไว้ในแบบ
- ในกรณีงานป้องกันกัดเซาะแบบหินเรียงในร่องลาดต่าย
ไม่สามารถดำเนินการตามแบบรูปรายการได้
ให้ดำเนินการปรับตามความเหมาะสมของสภาพพื้นที่ในสนาม
โดยอยู่ในดุลพินิจของผู้ควบคุมการก่อสร้างในสนาม และมีปริมาณไม่น้อยกว่าที่จะขุดไว้ในสัญญา

รูปตัดตามยาวแสดงการขุดสระ

มาตราส่วน

แนวตั้ง 1:125
แนวนอน 1:1,250



กรมทรัพยากรน้ำ
โครงการปรับปรุงฟื้นฟูแหล่งน้ำสาธารณะซอย 10 (สระต่าย)

บ้านหนองเอื้อง หมู่ที่ 6 ตำบลเขากระปุก อำเภอท่ายาง จังหวัดเพชรบุรี
รูปตัดตามยาวแสดงการขุดสระ

สำนักงานทรัพยากรน้ำภาค 7 ราชบุรี

สำรวจ	นายสมชาย อุดมชนะ	ตรวจสอบ	นายมงคล วงศ์วัฒนาธิง	หนก.
ออกแบบ	นายอริชฎา รัตนพงษ์	ผ่าน	นางสาวดิไลลักษณ์ อักษรรัตน์	ผอ.สทท.
เขียนแบบ	นายกฤตชัย ขุนทอง	เห็นชอบ	นายเวสวัชชัย โสภณดิเรกรัตน์	ผอ.สทท.7
แบบลathi	-	แผ่นที่	5/13	

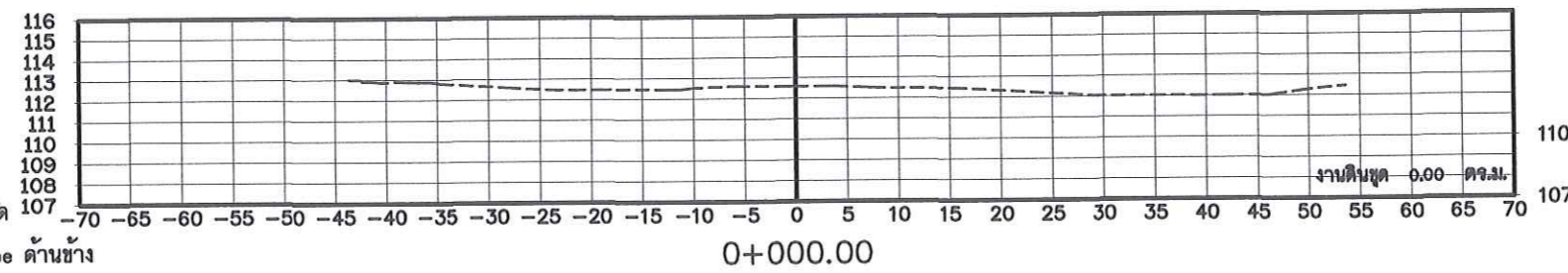
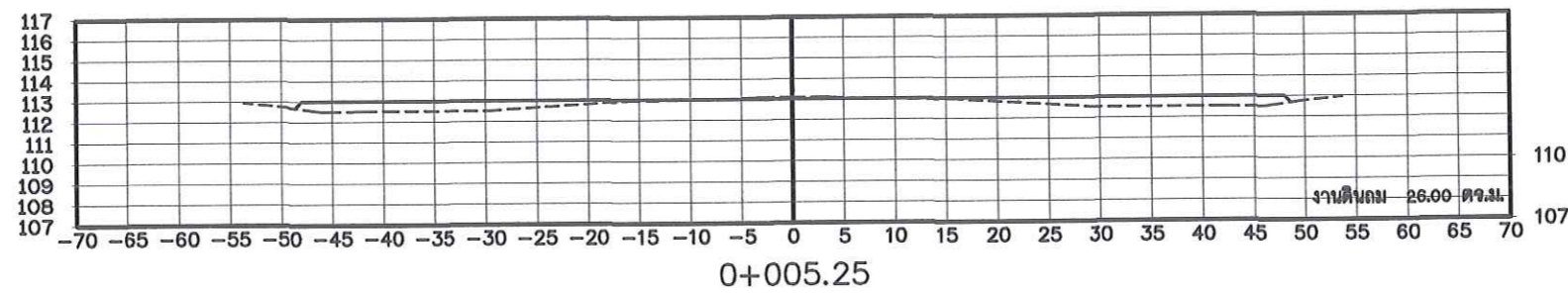
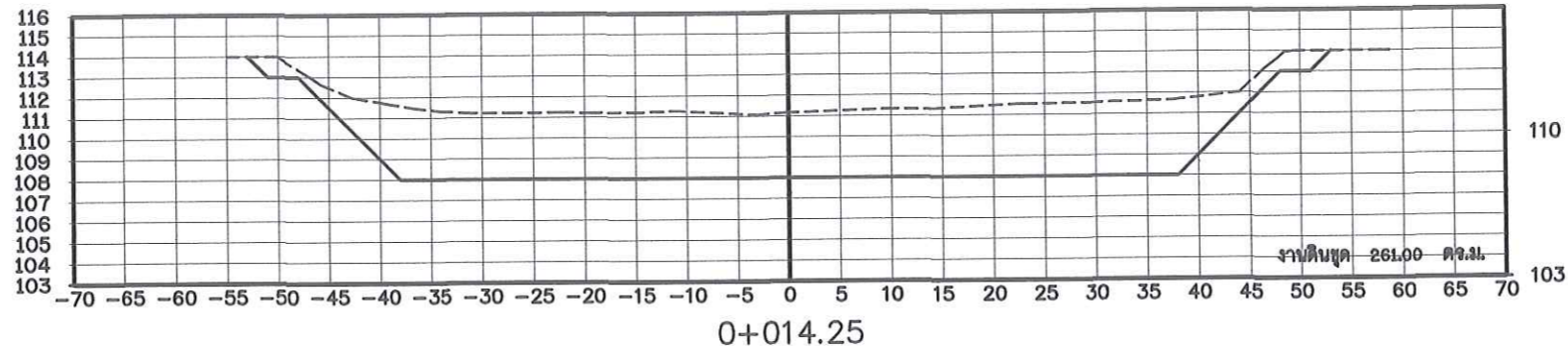
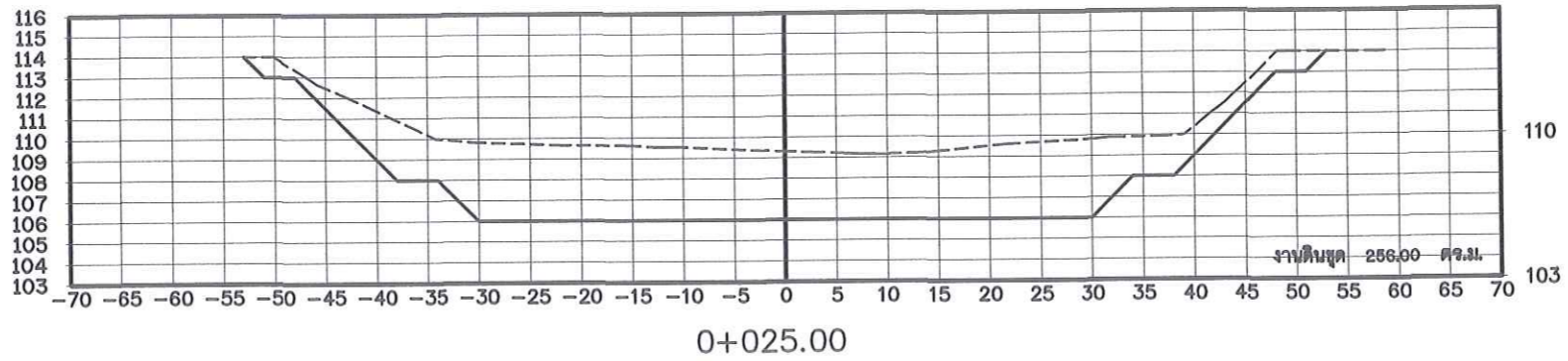

รูปตัดตามขวางแสดงงานดิน

มาตราส่วน

แนวตั้ง 1:200
แนวทแยง 1:400

หมายเหตุ

- มิติต่างๆกำหนดเป็นเมตร นอกจากแสดงไว้เป็นอย่างอื่น
- ในกรณีคลองธรรมชาติ ไม่สามารถขุดลอกได้ตามแบบเนื่องจากมีข้อจำกัด
เรื่องแนวเขตที่ดินและการพังทลายได้ จึงอนุโลมให้เปลี่ยนแปลง Slope ด้านข้าง
และแนวการขุดลอกจากแบบได้ ตามความเหมาะสมของสภาพพื้นที่ในสนามโดยอยู่ในดุลยพินิจ
ของผู้ควบคุมการก่อสร้างในสนาม โดยงานดินขุดลอกจะต้องมีปริมาณงานดินไม่น้อยกว่าที่ระบุไว้ในแบบ
- ในกรณีการขุดลอกหากในแบบแปลนไม่ได้ ระบุตำแหน่งต้นไม้ที่มีขนาดลำต้นใหญ่กว่า ๑ 0.30 ม.
อยู่ในแนวการขุดลอก ให้ทำการเว้นการขุดลอกโดยต้องไม่ทำให้รากต้นไม้ล้มเสียความมั่นคงแข็งแรง
- ในกรณีการขุดลอกหากในแบบแปลนไม่ได้ ระบุตำแหน่งสะพาน หรือโครงสร้าง คสล. อยู่ในแนวขุดลอก
ให้ทำการเว้นการขุดลอก ตามความเหมาะสมของสภาพพื้นที่ในสนามโดยอยู่ในดุลยพินิจของผู้ควบคุมการก่อสร้างในสนาม
โดยงานดินขุดลอกจะต้องมีปริมาณงานดินไม่น้อยกว่าที่ระบุไว้ในแบบ
- ในกรณีงานป้องกันการกัดเซาะแบบหินเรียงในคลองลวดตาข่าย
ไม่สามารถดำเนินการตามแบบรูปรายการได้
ให้ดำเนินการปรับตามความเหมาะสมของสภาพพื้นที่ในสนาม
โดยอยู่ในดุลยพินิจของผู้ควบคุมการก่อสร้างในสนาม และมีปริมาณไม่น้อยกว่าที่ระบุไว้ในสัญญา



กรมทรัพยากรน้ำ
โครงการปรับปรุงฟื้นฟูแหล่งน้ำสาธารณะย่อย 10 (สระตาซุ่ม)
บ้านหนองเอื้อง หมู่ที่ 6 ตำบลเขากระบู้ อำเภอกำแพง จังหวัดเพชรบุรี
รูปตัดตามขวางแสดงงานดิน

สำนักงานทรัพยากรน้ำภาค 7 ราชบุรี

สำรวจ	นายสมชาย อากาศ	ตรวจ/เสนอ	นายมงคล วงศ์วัฒนาภิจ	ทบท
ออกแบบ	นายอวิษฐา ชัดนพงษ์	ผ่าน	นางสาวศิลาลักษณ์ อักษรรัตน์	ผอ.สทพ.
เขียนแบบ	นายกฤษณ์ ขุนทอง	เห็นชอบ	นายเวสารัช โสภณเด็กรัตน์	ผอ.สทท.7
แบบเลขที่	-	แผ่นที่	๘/13	

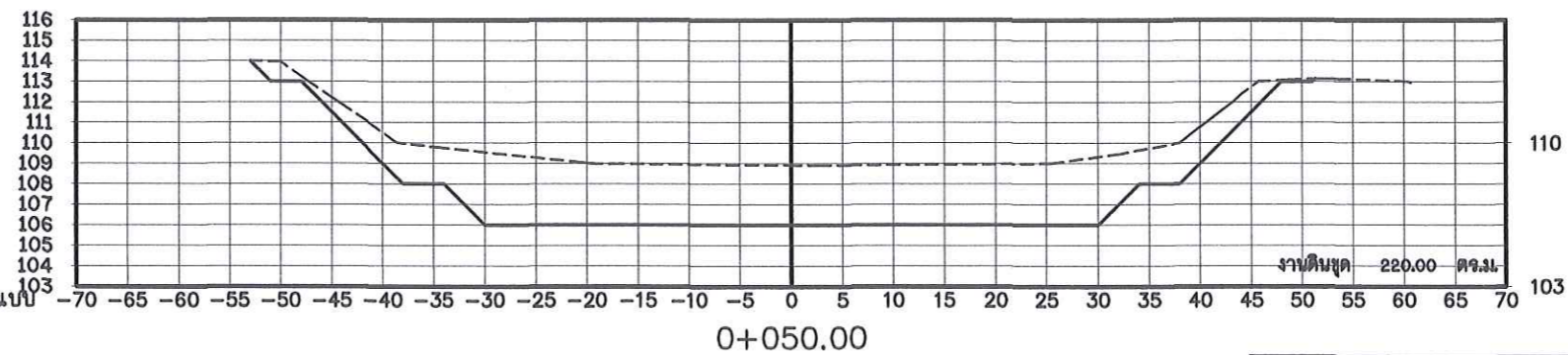
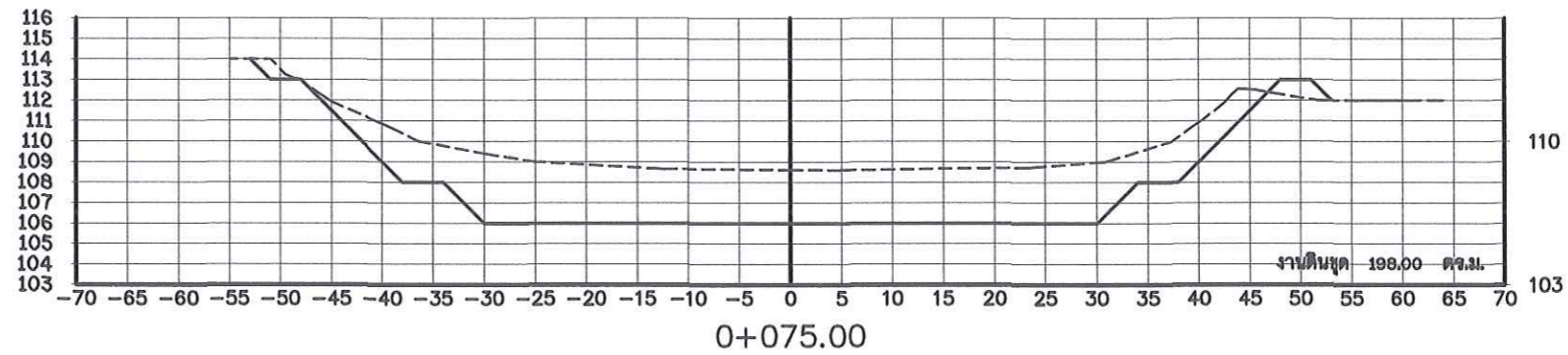
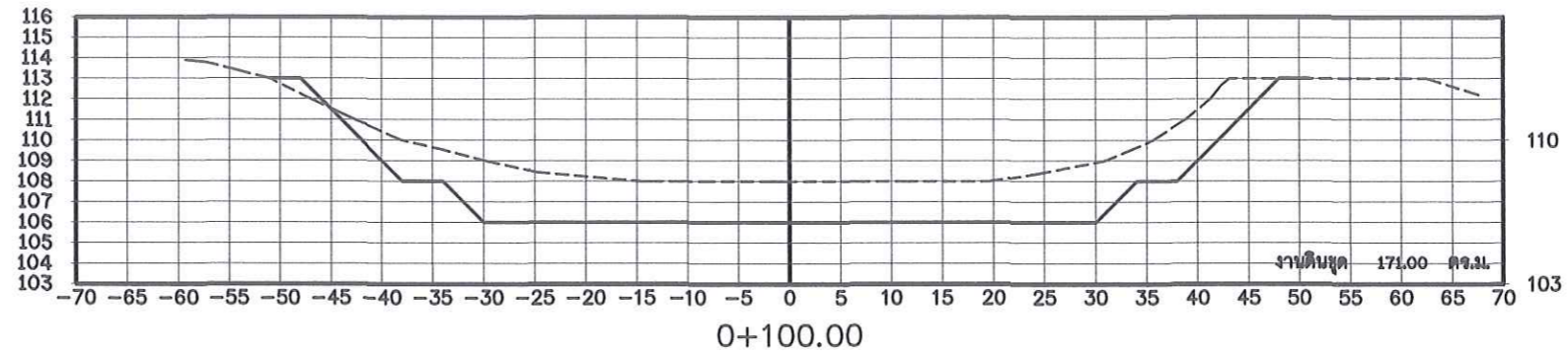
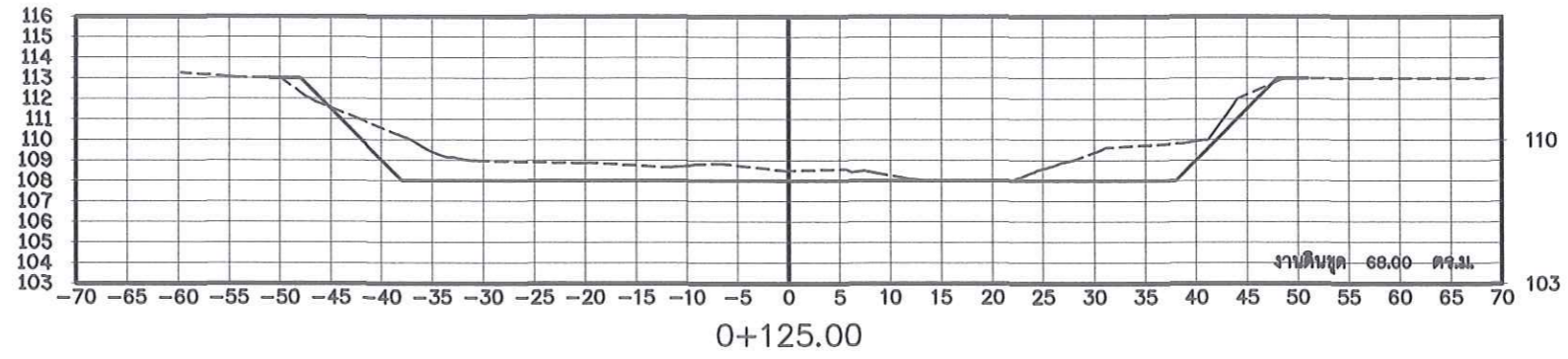

หมายเหตุ

- มิติต่างๆกำหนดเป็นเมตร นอกจากแสดงไว้เป็นอย่างอื่น
- ในกรณีคลองธรรมชาติ ไม่สามารถขุดลอกได้ตามแบบเนื่องจากมีข้อจำกัด
เรื่องแนวเขตที่ดินและการพังทลายได้ จึงอนุโลมให้เปลี่ยนแปลง Slope ด้านข้าง
และแนวการขุดลอกจากแบบได้ ตามความเหมาะสมของสภาพพื้นที่ในสนามโดยอยู่ในดุลพินิจ
ของผู้ควบคุมการก่อสร้างในสนาม โดยงานดินขุดลอกจะต้องมีปริมาณงานดินไม่น้อยกว่าที่ระบุไว้ในแบบ
- ในกรณีการขุดลอกหากในแบบแปลนไม่ได้ ระบุตำแหน่งต้นไม้ที่มีขนาดลำต้นใหญ่กว่า ๒ 0.30 ม.
อยู่ในแนวการขุดลอก ให้ทำการเว้นการขุดลอกโดยต้องไม่ทำให้รากต้นไม้ขึ้นเสียความมั่นคงแข็งแรง
- ในกรณีการขุดลอกหากในแบบแปลนไม่ได้ ระบุตำแหน่งสะพาน หรือโครงสร้าง คสล. อยู่ในแนวขุดลอก
ให้ทำการเว้นการขุดลอก ตามความเหมาะสมของสภาพพื้นที่ในสนามโดยอยู่ในดุลพินิจของผู้ควบคุมการก่อสร้างในสนาม
โดยงานดินขุดลอกจะต้องมีปริมาณงานดินไม่น้อยกว่าที่ระบุไว้ในแบบ
- ในกรณีงานป้องกันกัดเซาะแบบหินเรียงในร่องลวดตาข่าย
ไม่สามารถดำเนินการตามแบบรูปายการได้
ให้ดำเนินการปรับตามความเหมาะสมของสภาพพื้นที่ในสนาม
โดยอยู่ในดุลพินิจของผู้ควบคุมการก่อสร้างในสนาม และมีปริมาณไม่น้อยกว่าที่ระบุไว้ในสัญญา

รูปตัดตามขวางแสดงงานดิน

มาตราส่วน

แนวตั้ง 1:200
แนวนอน 1:400



กรมทรัพยากรน้ำ

โครงการปรับปรุงฟื้นฟูแหล่งน้ำสาธารณะย่อย 10 (สระตาชู้ย)
บ้านหนองเอื้อง หมู่ที่ 6 ตำบลเขากระบู้ก อำเภอท่ายาว จังหวัดเพชรบุรี
รูปตัดตามขวางแสดงงานดิน

สำนักงานทรัพยากรน้ำภาค 7 ราชบุรี

สำรวจ	นายสมชาย ราชชนะ	ตรวจเสนอ	นายมงคล วงศ์วัฒนาภัก	ทบท
ออกแบบ	นายอริชญา รัตนพงษ์	ผ่าน	นางสาวศิลาลักษณ์ อักษรรัตน์	ผ.ส.ทพ.
เขียนแบบ	นายกฤษชัย ชูทอง	เห็นชอบ	นายวราสารัช โสภณดีเจกรัตน์	ผ.อ.สทท.7
แบบเลขที่	-	แผ่นที่	7/13	

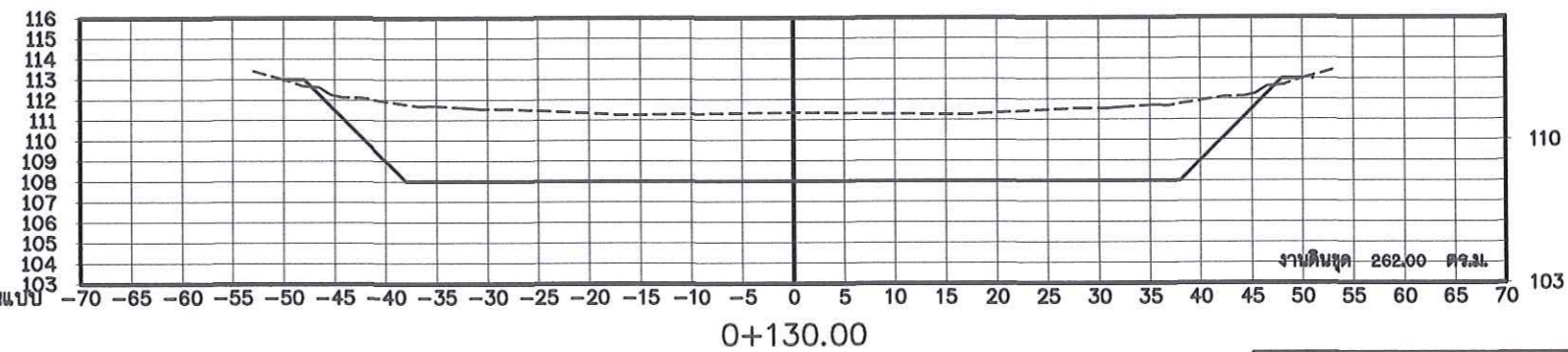
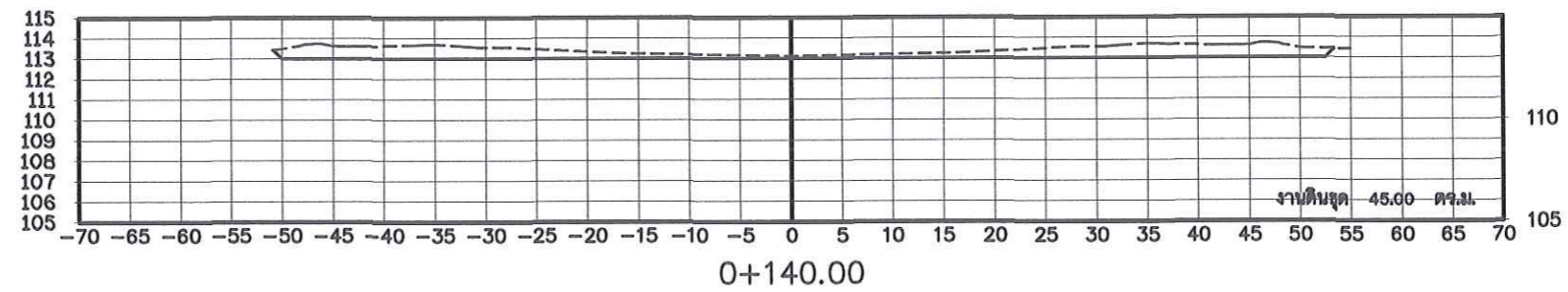
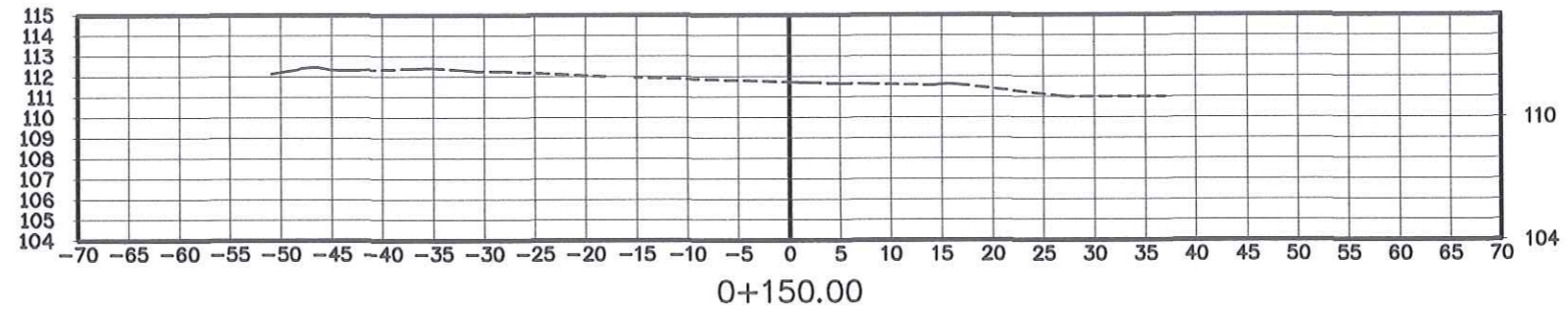

รูปตัดตามขวางแสดงงานดิน

มาตราส่วน

แนวตั้ง 1:200
แนวนอน 1:400

หมายเหตุ

- มิติต่างๆกำหนดเป็นเมตร นอกจากแสดงไว้เป็นอย่างอื่น
- ในกรณีคลองธรรมชาติ ไม่สามารถขุดลอกได้ตามแบบเนื่องจากมีข้อจำกัด
เรื่องแนวเขตที่ดินและการพังทลายได้ จึงอนุโลมให้เปลี่ยนแปลง slope ด้านข้าง
และแนวการขุดลอกจากแบบได้ ตามความเหมาะสมของสภาพพื้นที่ในสนามโดยอยู่ในดุลพินิจ
ของผู้ควบคุมการก่อสร้างในสนาม โดยงานดินขุดลอกจะต้องมีปริมาณงานดินไม่น้อยกว่าที่ระบุไว้ในแบบ
- ในกรณีการขุดลอกหากในแบบแปลนไม่ได้ ระบุตำแหน่งต้นไม้ที่มีขนาดลำต้นใหญ่กว่า ๕ 0.30 ม.
อยู่ในแนวการขุดลอก ให้ทำการเว้นการขุดลอกโดยต้องไม่ทำให้รากต้นไม้ล้มเสียความมั่นคงแข็งแรง
- ในกรณีการขุดลอกหากในแบบแปลนไม่ได้ ระบุตำแหน่งสะพาน หรือโครงสร้าง คสล. อยู่ในแนวขุดลอก
ให้ทำการเว้นการขุดลอก ตามความเหมาะสมของสภาพพื้นที่ในสนามโดยอยู่ในดุลพินิจของผู้ควบคุมการก่อสร้างในสนาม
โดยงานดินขุดลอกจะต้องมีปริมาณงานดินไม่น้อยกว่าที่ระบุไว้ในแบบ
- ในกรณีงานป้องกันกัดเซาะแบบหินเรียงในคลองลวดตาข่าย
ไม่สามารถดำเนินการตามแบบรูปรายการได้
ให้ดำเนินการปรับตามความเหมาะสมของสภาพพื้นที่ในสนาม
โดยอยู่ในดุลพินิจของผู้ควบคุมการก่อสร้างในสนาม และมีปริมาณไม่น้อยกว่าที่ระบุไว้ในสัญญา



กรมทรัพยากรน้ำ
โครงการปรับปรุงฟื้นฟูแหล่งน้ำสาธารณะย่อย 10 (สระตาชู้)
บ้านหนองเอื้อง หมู่ที่ 6 ตำบลเขากจรนุก อำเภอท่ายาง จังหวัดเพชรบุรี
รูปตัดตามขวางแสดงงานดิน

สำนักงานทรัพยากรน้ำภาค 7 ราชบุรี

สำรวจ	นายสมชาย ชาญชนะ	ตรวจสอบ	นายมงคล วงศ์วัฒนาวิจิ	หนก.
ออกแบบ	นายวิชาญ ชิตพงษ์	ผ่าน	นางสาวทิวลาภรณ์ อภิขจรรัตน์	ผอ.สทพ.
เขียนแบบ	นายกฤษณ์ ชูทอง	เห็นชอบ	นายเวสารัช โสภณิเจกรัตน์	ผอ.สทท.7
แบบเลขที่	-	แผ่นที่	8/13	

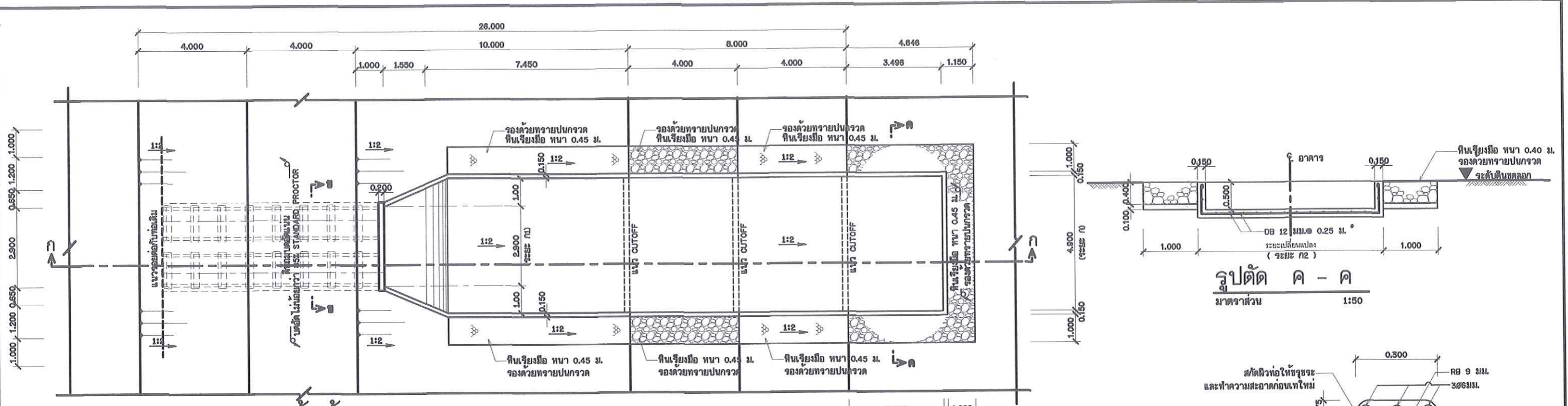

แปลนอาคารทางน้ำเข้า 2-Ø 1.00 m.

มาตราส่วน 1:100

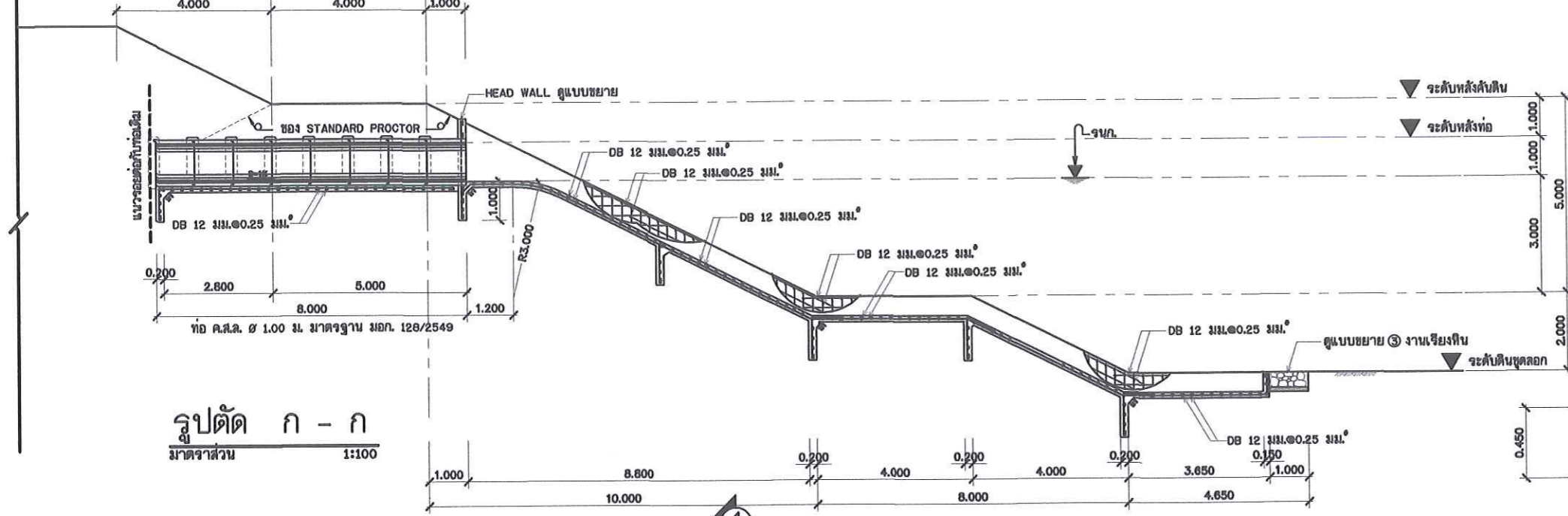

รูปตัด ก - ก

มาตราส่วน 1:100

ขยายการเสริมเหล็กกำแพงท้ายท่อ

มาตราส่วน 1:100

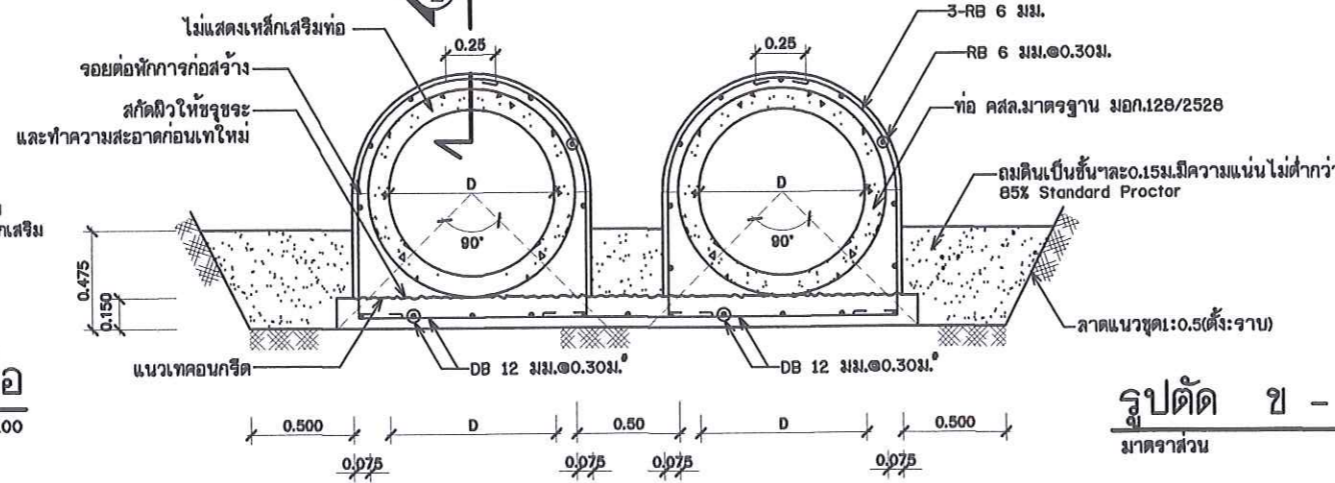
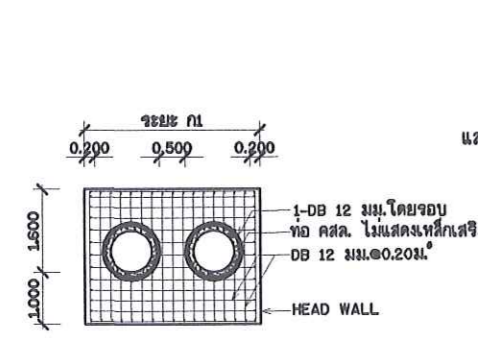

รูปตัด ข - ข

มาตราส่วน 1:25

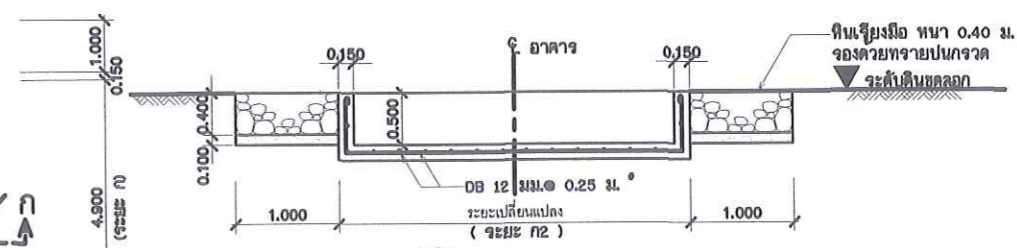

รูปตัด ค - ค

มาตราส่วน 1:50

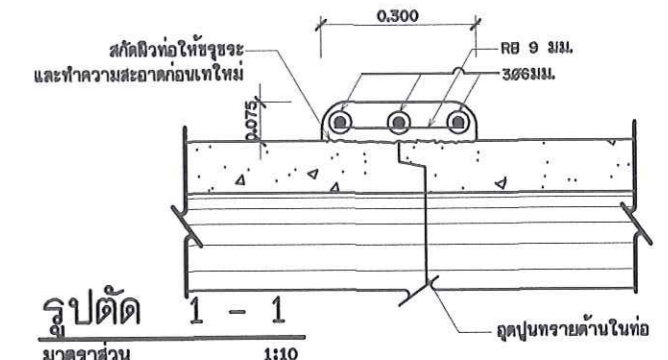

รูปตัด 1 - 1

มาตราส่วน 1:10

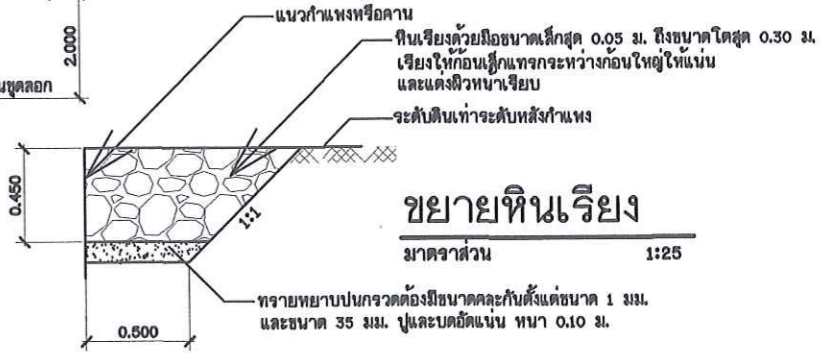

ขยายหินเรียง

มาตราส่วน 1:25

 กรมทรัพยากรน้ำ โครงการปรับปรุงฟื้นฟูแหล่งน้ำสาธารณะช้อย 10 (สระคาสุบ) บ้านหนองเอื้อง หมู่ที่ 6 ตำบลเขากระปุก อำเภอท่ายาง จังหวัดเพชรบุรี อาคารท่อทางน้ำเข้า 2-Dia.1.00 m. พร้อมแบบขยายโครงสร้าง				
สำนักงานทรัพยากรน้ำภาค 7 ราชบุรี				
สำรวจ	นายสมชาย อาจสุข	ตรวจ/เสนอ	นายมงคล วงศ์วัฒนาวิษ	ทพด.
ออกแบบ	นายวิรัช รัตนพงษ์	ผ่าน	นางสาวพิไลลักษณ์ อักษรรัตน์	ผอ.สทพ.
เขียนแบบ	นายคุณนัย ขุนทอง	เห็นชอบ	นายเวสวารีย์ โสภณดีเจกรัตน์	ผอ.สทท.7
แบบเลขที่	-	วันที่	9/13	

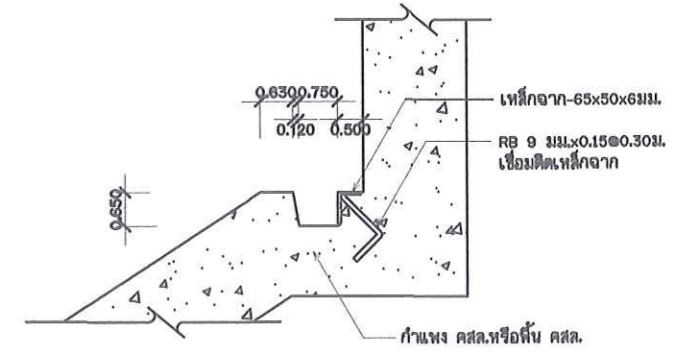
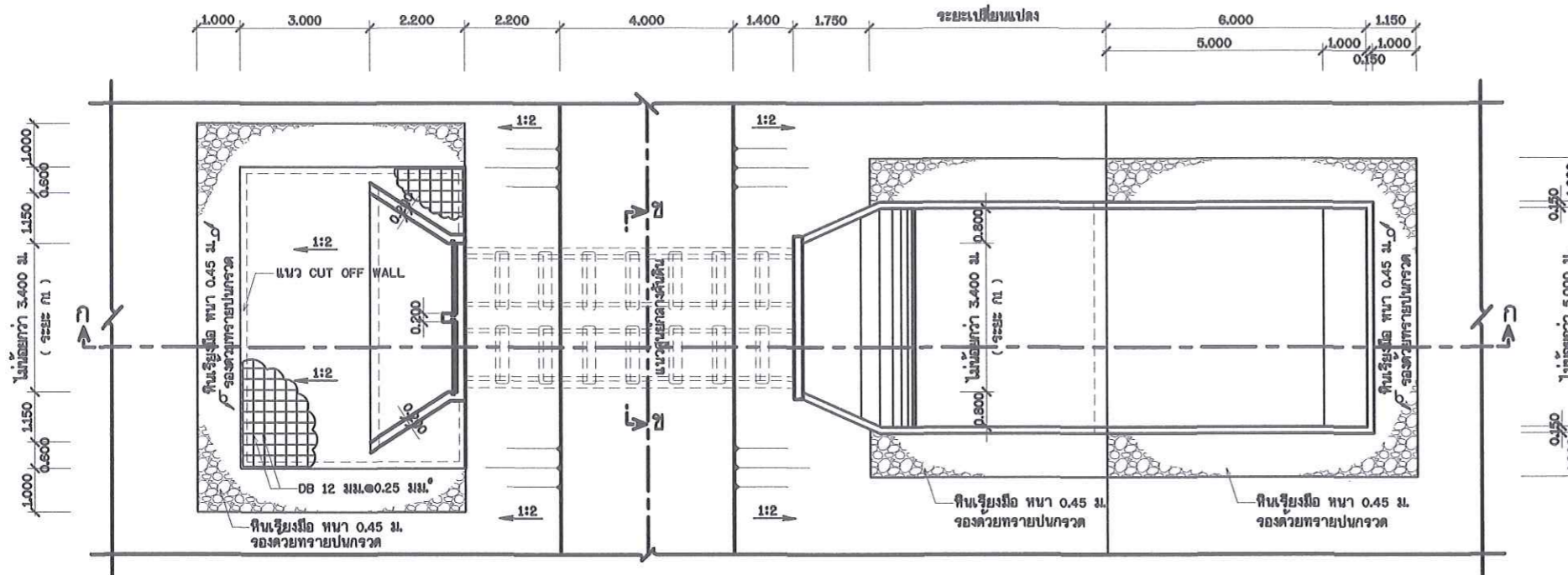

ขยายร่องใส่บานประตูไม้
มาตราส่วน 1:10

แปลนอาคารระบายน้ำ 2-Ø 1.00 m.
มาตราส่วน 1:100

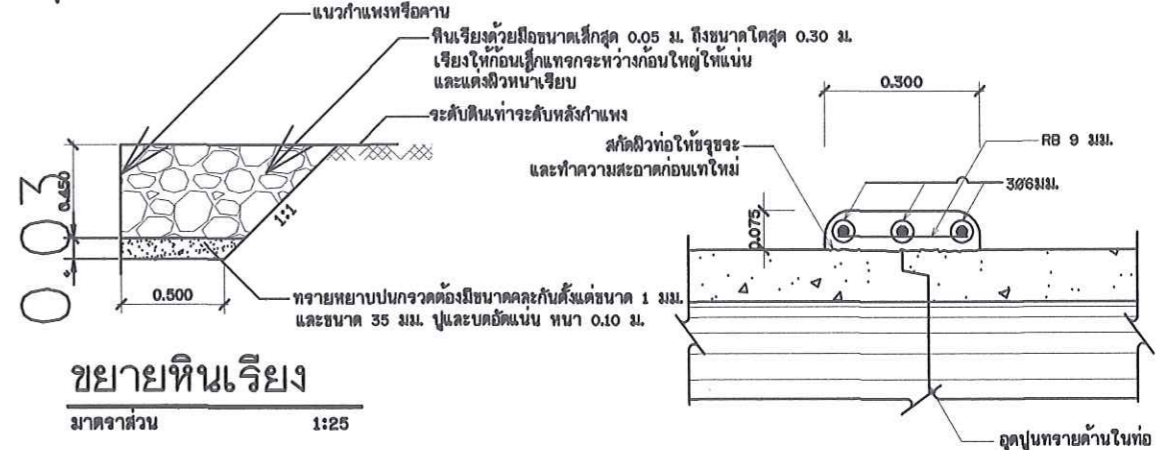
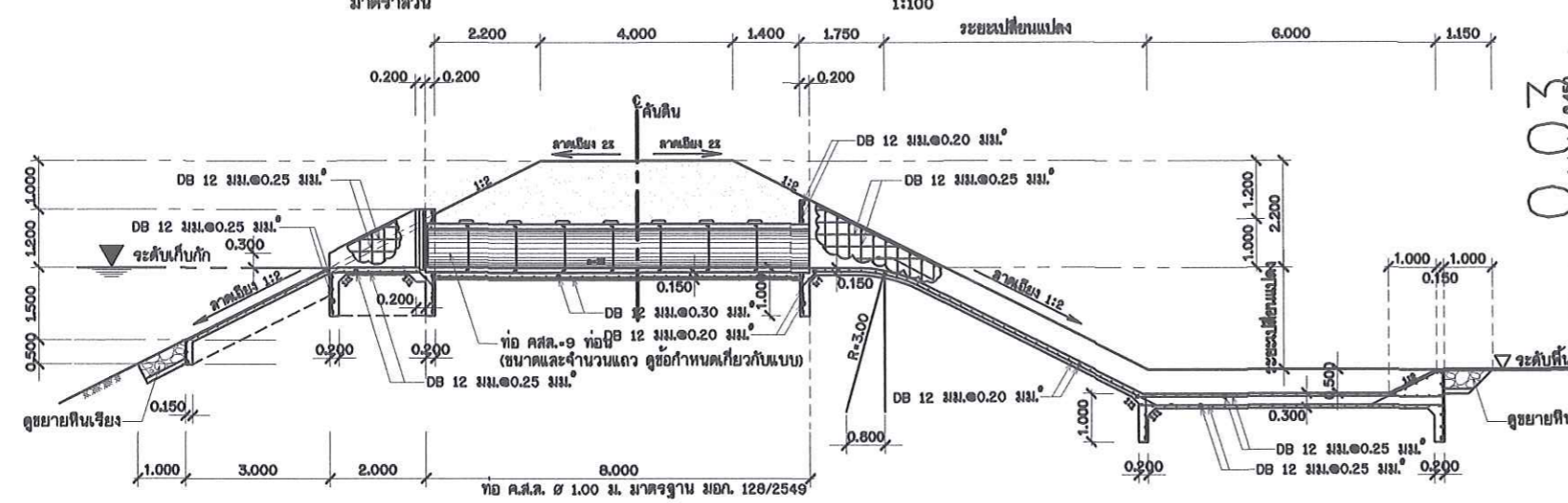

ขยายหินเรียง
มาตราส่วน 1:25

รูปตัด ค - ค
มาตราส่วน 1:10

รูปตัด ก - ก
มาตราส่วน 1:100

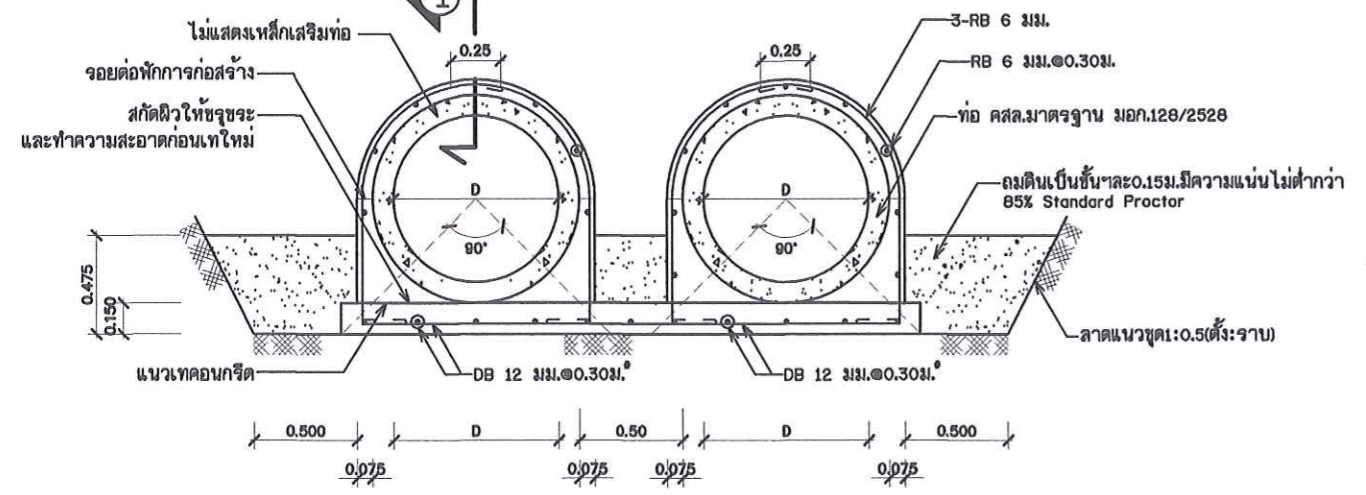

รูปตัด ข - ข
มาตราส่วน 1:25

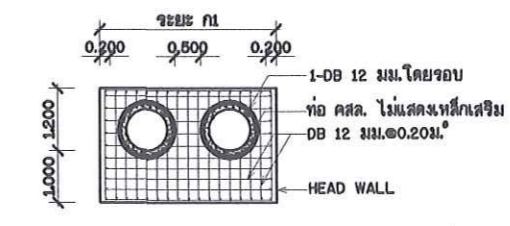

ขยายการเสริมเหล็กกำแพงปากท่อ
มาตราส่วน 1:100

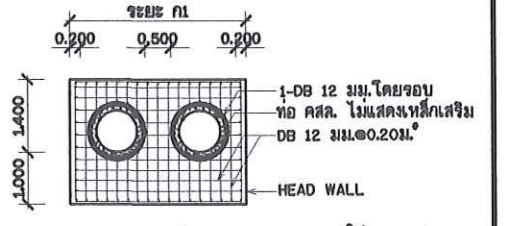

ขยายการเสริมเหล็กกำแพงท้ายท่อ
มาตราส่วน 1:100

<p>กรมทรัพยากรน้ำ โครงการปรับปรุงที่น้แหล่งน้ำสาธารณะย่อย 10 (สระตาดูย) บ้านหนองเอื้อง หมู่ที่ 6 ตำบลเขากระปุก อำเภอท่ายาง จังหวัดเพชรบูรณ์ อาคารห้องน้ำออก 2-Dic.1.00 m. พร้อมแบบขยายโครงสร้าง</p>				
สำนักงานทรัพยากรน้ำภาค 7 ราชบุรี				
สำรวจ	นายสมชาย อาจชนะ	ตรวจเสนอ	นายมงคล วงศ์วัฒนาภิจ	ทบท.
ออกแบบ	นายอริชฎา ชัดนพณ์	ผ่าน	นางสาวดิไลลักษณ์ อักษรจรัญ	ผอ.สทท.
เขียนแบบ	นายกฤตนิยม ชูทอง	เห็นชอบ	นายเวสารัช โสภณิเจกพันธ์	ผอ.สทท.7
แปลนลย	-	แผ่นที่	10/13	

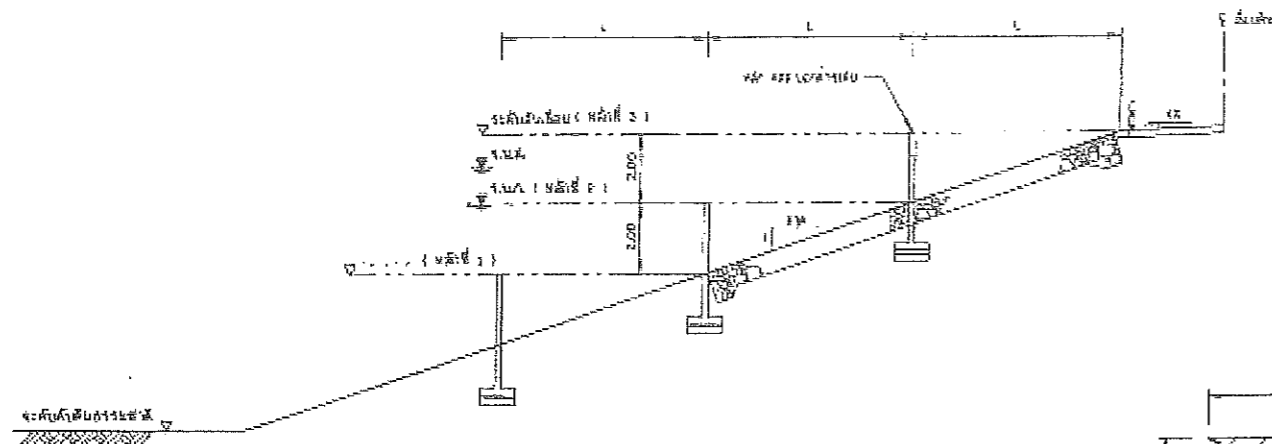

รูปตัดทั่วไปแสดงตำแหน่งหลักบ่อค่าระดับน้ำ
มาตราส่วน 1:100

ตารางแสดงระยะห่างหลักบ่อค่าระดับน้ำ

สายเชื่อมดับ	ระยะห่าง (L) ม.	หมายเหตุ
1-2	4.00	
1-3	5.00	
1-4	6.00	
1-5	7.00	
1-6	8.00	

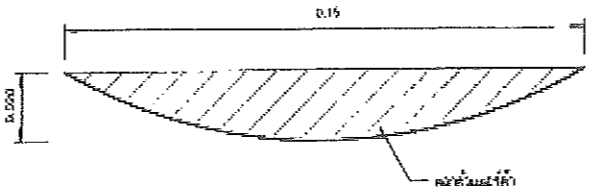

รูปตัด ก - ก
มาตราส่วน 1:1

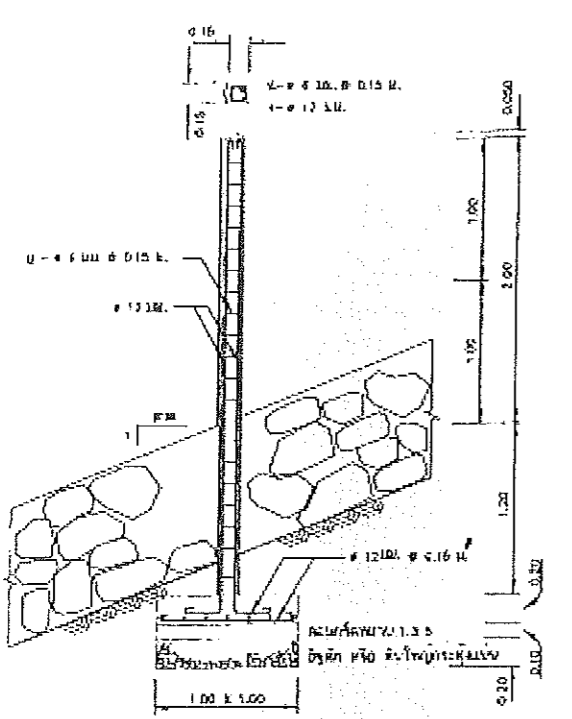

ขยายหลัก คสล.บ่อค่าระดับ
มาตราส่วน 1:25

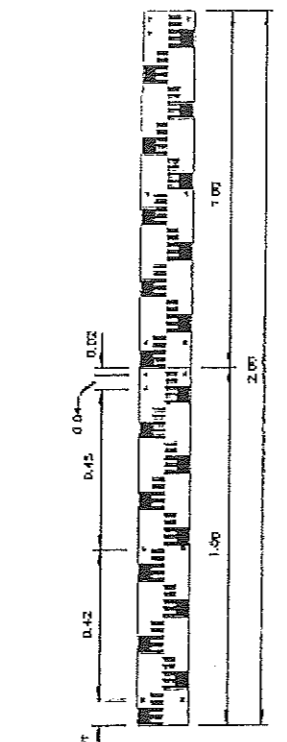

แผนหลักบ่อค่าระดับ
มาตราส่วน 1:10

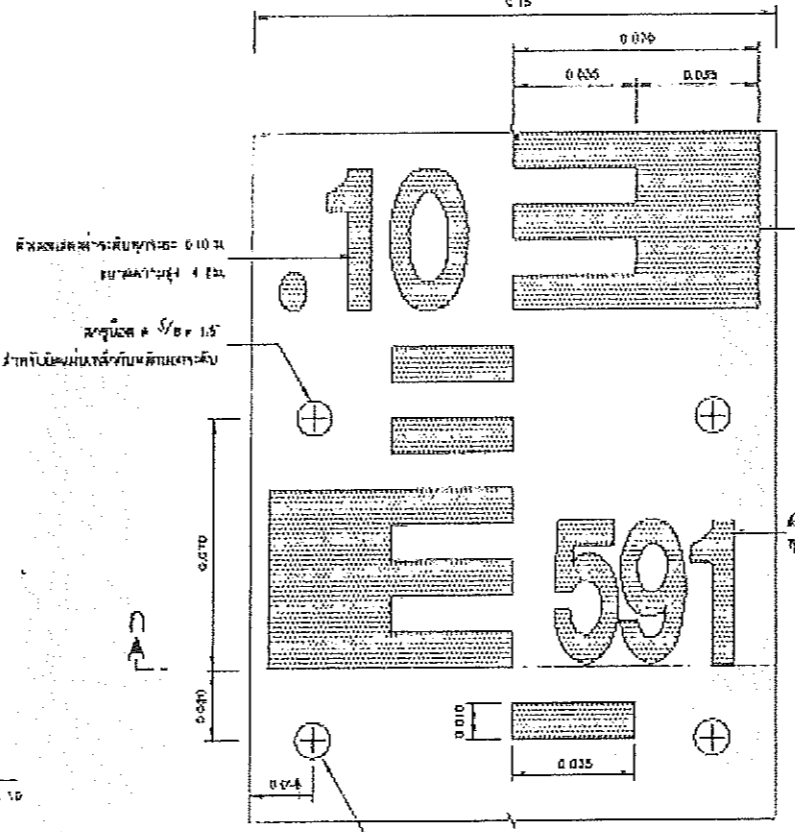

ขยายแผนหลักบ่อค่าระดับ
มาตราส่วน 1:1

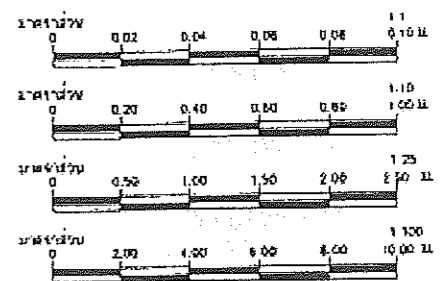

- หมายเหตุ
1. ได้คำนวณค่าระดับน้ำเดิม และค่าระดับน้ำเดิมไว้เรียบร้อยแล้ว
 2. รายการนี้ทั้งหมดเป็นค่าประมาณ
 3. งานก่อสร้างจะดำเนินการตามแบบที่แนบมา และจะดำเนินการก่อสร้างตามแบบที่แนบมา
 4. งานก่อสร้างจะดำเนินการตามแบบที่แนบมา และจะดำเนินการก่อสร้างตามแบบที่แนบมา

แบบมาตรฐานอาคารประกอบ			
อาคารประกอบแบบ			
แบบ หลักบ่อค่าระดับน้ำ (ขนาด)			
เลขที่	วันที่	ชื่อ	ตำแหน่ง
1	2	3	4
5	6	7	8
9	10	11	12
13	14	15	16
17	18	19	20
21	22	23	24
25	26	27	28
29	30	31	32
33	34	35	36
37	38	39	40
41	42	43	44
45	46	47	48

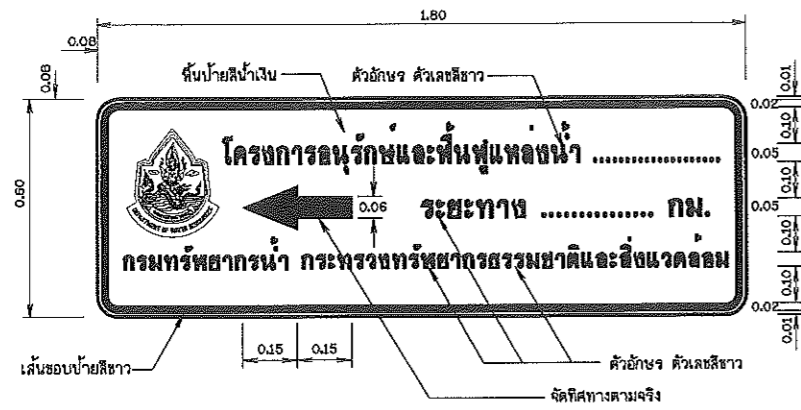

ป้ายแนะนำโครงการ
มาตราส่วน 1:10

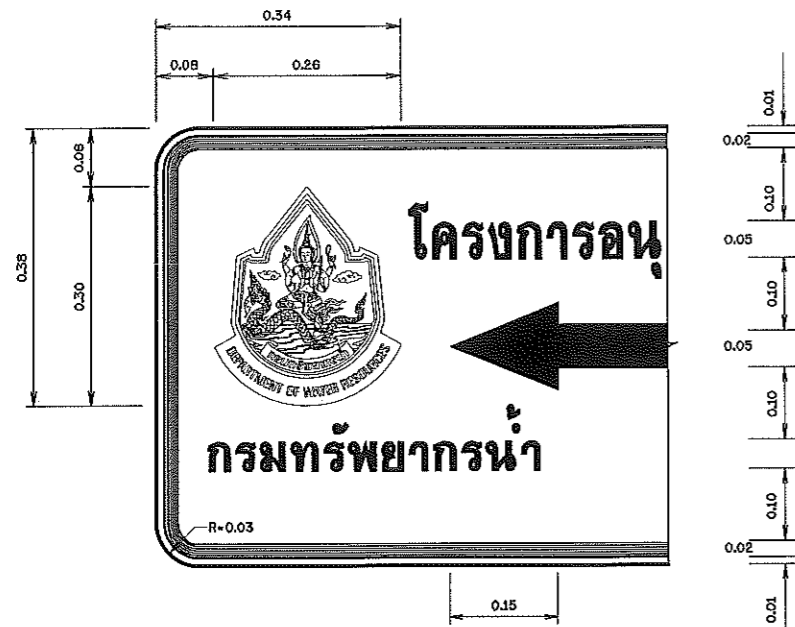

รูปขยายตราสัญลักษณ์
มาตราส่วน 1:15

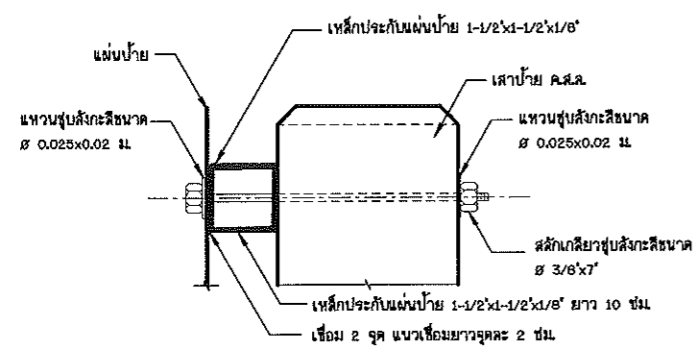

รูปตัดขยายการยึดแผ่นป้ายและเสา
มาตราส่วน 1:20

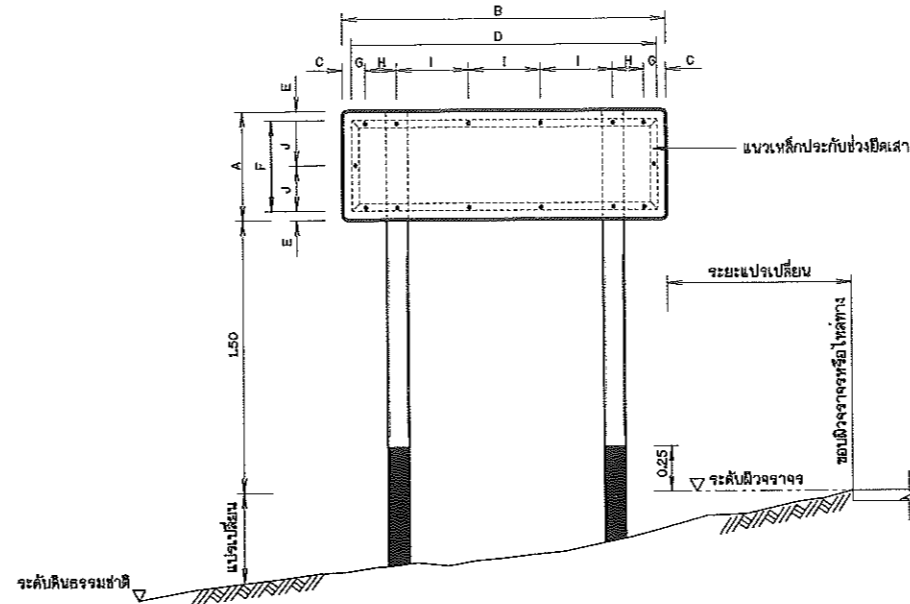

รูปแสดงการประกอบแผ่นป้าย
มาตราส่วน 1:20

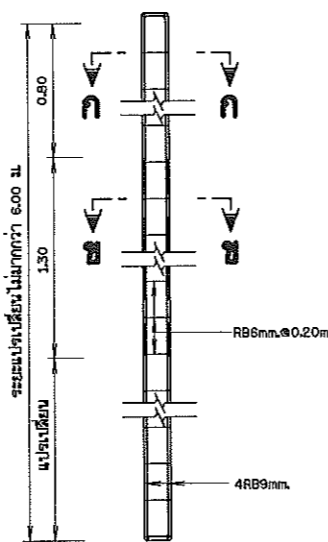

รายละเอียดเสาป้าย คสล.
มาตราส่วน 1:20

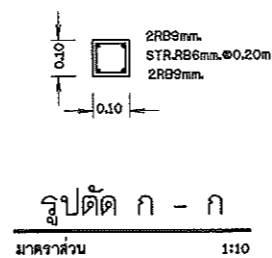

รูปตัด ก - ก
มาตราส่วน 1:10

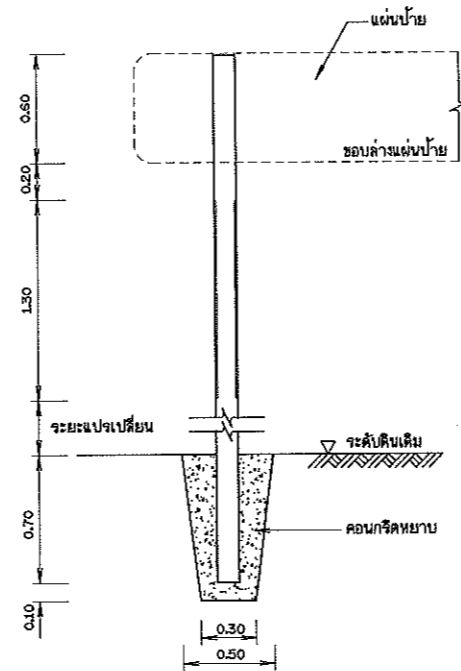

รายละเอียดการติดตั้งเสาป้าย
มาตราส่วน 1:20

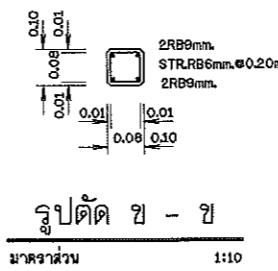

รูปตัด ข - ข
มาตราส่วน 1:10

หมายเหตุ

1. ป้ายแนะนำโครงการใช้แผ่นเหล็กอบสีจะสีตาม มอก.50 ความหนา 1.20 มม.
2. การยึดแผ่นป้ายกับเสา ให้เป็นไปตามค่างานนี้

ชนิดป้าย (ซม.)	ขนาดป้าย (ซม.)		ระยะห่าง (ซม.)							
	กว้าง	ยาว	C	D	E	F	G	H	I	J
ป้ายแนะนำโครงการ	60	180	5	170	5	50	7.5	17.5	40	25

3. เหล็กประกบแผ่นป้ายเป็นรูปสี่เหลี่ยม ขนาด 1-1/2' x 1-1/2' x 1/8" ซึ่งทาสีตาม มอก. 389 และทาสีเทา
4. เสาป้ายเป็นเสาคอนกรีตเสริมเหล็ก ใช้ส่วนผสมคอนกรีต 1 : 2 : 4 โดยน้ำหนัก และคอนกรีต 1 ม. ต้องใช้ปูนซีเมนต์ไม่น้อยกว่า 300 กก.
5. เหล็กเสริมต้องเป็นเหล็กกลม มีคุณภาพตาม มอก. 20 ขึ้น SR-24 หรือ มอก. 20-2527
6. สี

- 6.1 พื้นป้ายแนะนำโครงการ ใช้สีน้ำเงิน โดยใช้แผ่นสะท้อนแสงตาม มอก. 608
- 6.2 ตัวเลข ตัวอักษร สัญลักษณ์ และเส้นขอบป้าย ใช้สีขาว โดยใช้แผ่นสะท้อนแสงตาม มอก. 608
- 6.3 ตัวหลังแผ่นป้ายหนังสือพื้นหลังแล้วทาสีเทาทั้งหัวท้ายอีก 1 ชั้น
7. เสาป้าย คสล.ขนาด 0.10 x 0.10 ก่อนบดทาสีขาว ท่อกลางทาสีดำ ส่วนที่ฝังดินท่อนกรีตขนาด 1 : 3 : 6 โดยปริมาตร ซึ่งมีลวดผูกตัว (SLUMP) ไม่นเกิน 10 ซม. และสีเสาป้ายใช้สีตาม มอก. 327
8. ข้อความ ให้จัดระยะของข้อความอยู่บนที่กลางบรรทัด
 - 8.1 บรรทัดแรกและบรรทัดที่ 2 ตัวบนของแผ่นป้าย เป็นข้อความบอกชื่อโครงการ
 - 8.2 บรรทัดที่ 3 เป็นข้อความบอกระยะทาง โดยจัดระยะทางประมาณ จากจุดที่ตั้งแผ่นป้ายถึงที่ตั้งโครงการ
9. ป้ายแนะนำโครงการ ให้ติดตั้งจุดเริ่มต้นบริเวณทางเข้าโครงการ และทางแยกเข้าโครงการ ที่สามารถเห็นได้อย่างเด่นชัด โดยได้รับความเห็นชอบจากหัวหน้าหน่วยงาน
10. มิติค่างานระบุไว้เป็นเมตร นอกจากจะระบุไว้เป็นอย่างอื่น

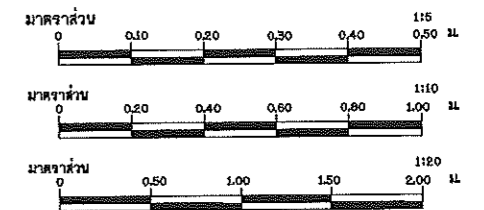

แบบมาตรฐานโครงการอุโมงค์และฟื้นฟูแหล่งน้ำ แบบมาตรฐานป้าย ป้ายแนะนำโครงการ แสดงรูปแบบ รูปตัด รูปขยาย				
 สำนักอุโมงค์และฟื้นฟูแหล่งน้ำ กรมทรัพยากรน้ำ กระทรวงทรัพยากรธรรมชาติและสิ่งแวดล้อม				
สำนักอุโมงค์และฟื้นฟูแหล่งน้ำ				
สำรวจ	เสนอ	แก้ไข	ทบทวน	
ออกแบบ	คำนวณ	พิมพ์	ตรวจสอบ	
เขียนแบบ	เขียน	เขียน	เขียน	
แบบร่างที่	สอน. มรอุ003-2	แบบแผ่นที่	2/2	

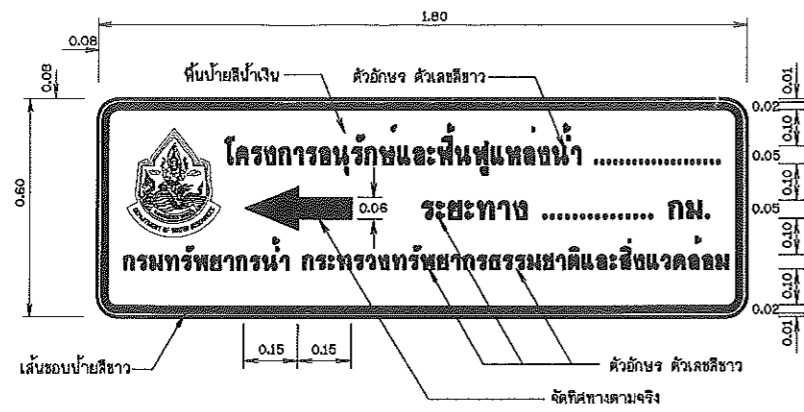

ป้ายแนะนำโครงการ
มาตราส่วน 1:10

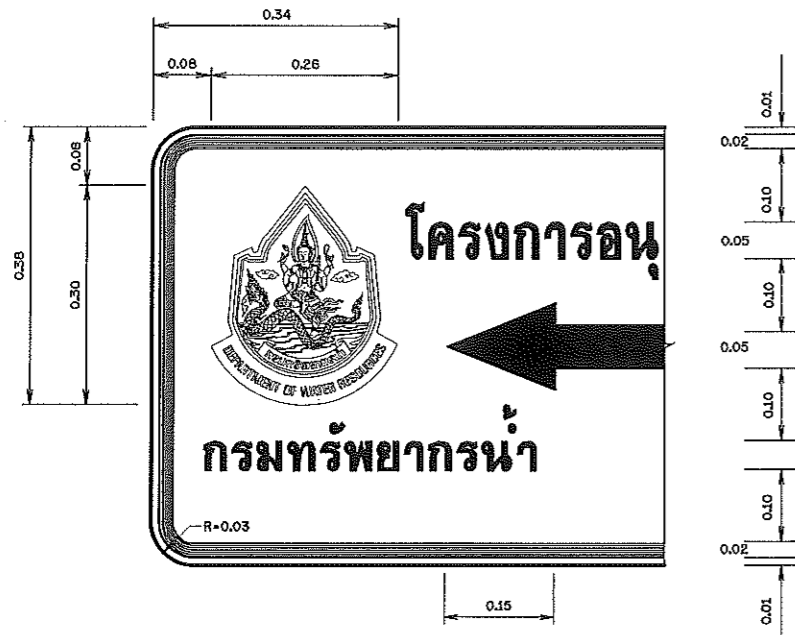

รูปขยายตราสัญลักษณ์
มาตราส่วน 1:5

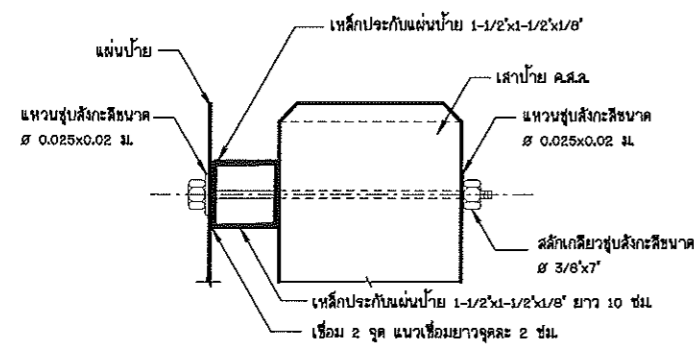

รูปตัดขยายการยึดแผ่นป้ายและเสา
มาตราส่วน 1:20

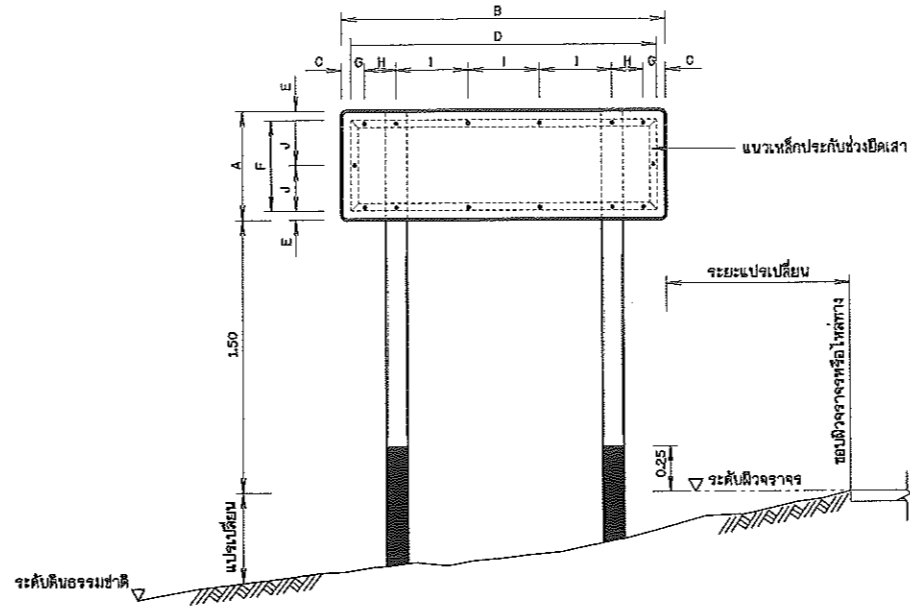

รูปแสดงการประกอบแผ่นป้าย
มาตราส่วน 1:20

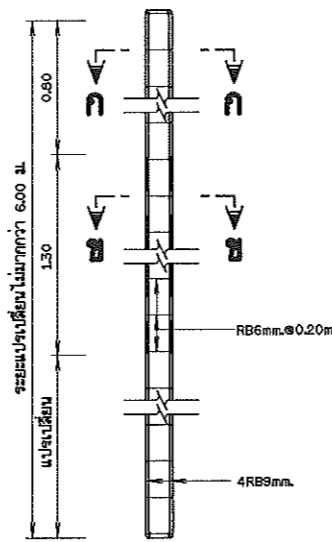

รายละเอียดเสาป้าย คสล.
มาตราส่วน 1:20

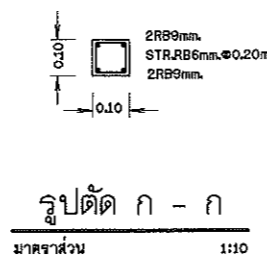

รูปตัด ก - ก
มาตราส่วน 1:10

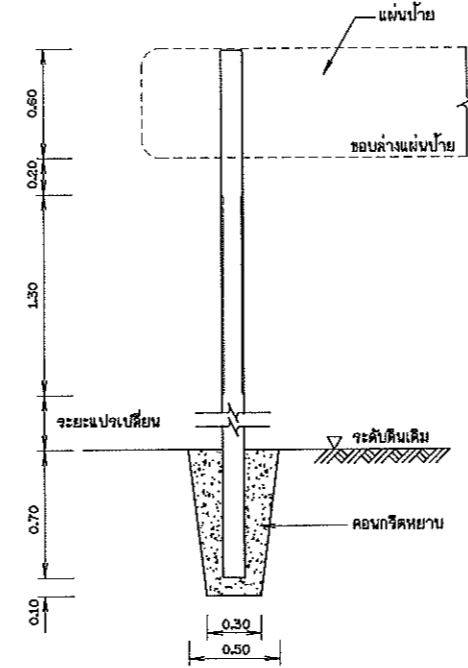

รายละเอียดการติดตั้งเสาป้าย
มาตราส่วน 1:20

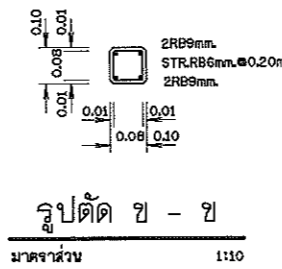

รูปตัด ข - ข
มาตราส่วน 1:10

หมายเหตุ

1. ป้ายแนะนำโครงการใช้แผ่นเหล็กอบสังกะสีตาม มอก.50 ความหนา 1.20 มม.
2. การยึดแผ่นป้ายกับเสา ให้เป็นไปตามตารางดังนี้

ชนิดป้าย (ซม.)	ขนาดป้าย (ซม.)		ระยะห่าง (ซม.)							
	กว้าง A	ยาว B	C	D	E	F	G	H	I	J
ป้ายแนะนำโครงการ	60	180	5	170	5	50	7.5	17.5	40	25

3. เหล็กประกบแผ่นป้ายเป็นชนิดเหล็กฉาก ขนาด 1-1/2 x 1-1/2 x 1/8" ซึ่งหาได้ตาม มอก. 389 และหาได้ทาง
4. เสาป้ายเป็นเสาคอนกรีตเสริมเหล็ก ใช้ส่วนผสมคอนกรีต 1 : 2 : 4 โดยน้ำหนัก และคอนกรีต 1 ม. ต้องใช้ปูนซีเมนต์ไม่น้อยกว่า 300 กก.
5. เหล็กเสริมต้องเป็นเหล็กกลม มีคุณภาพตาม มอก. 20 ขึ้น SR-24 หรือ มอก. 20-2527
6. สี

- 6.1 พื้นป้ายแนะนำโครงการ ใช้สีน้ำเงิน โดยใช้แผ่นสะท้อนแสงตาม มอก. 606
- 6.2 ตัวเลข ตัวอักษร สัญลักษณ์ และเส้นขอบป้าย ใช้สีขาว โดยใช้แผ่นสะท้อนแสงตาม มอก. 606
- 6.3 ด้านหลังแผ่นป้ายทึบสีรองพื้นเหล็กแล้วทาสีเทาแห้งทั่วทั้งผิว 1 ชั้น
7. เสาป้าย คสล.ขนาด 0.10 x 0.10 ท่อนบนทาสีขาว ท่อล่างทาสีดำ ส่วนที่ฝังดินเทคอนกรีตหยาม ส่วนผสม 1 : 3 : 5 โดยปริมาตร ซึ่งมีส่วนผสมตัว (ส.บ.บ.บ.) ไม่นเกิน 10 ซม. และสีเสาป้ายใช้สีตาม มอก. 327
8. ข้อความ ให้จัดระยะข้อความอยู่บนทั้งกลางบรรทัด
 - 8.1 บรรทัดแรกและบรรทัดที่ 2 ด้านบนของแผ่นป้าย เป็นข้อความบอกชื่อโครงการ
 - 8.2 บรรทัดที่ 3 เป็นข้อความบอกระยะทาง โดยขีดระยะทางประมาณ จากจุดที่ตั้งแผ่นป้ายถึงที่ตั้งโครงการ
9. ป้ายแนะนำโครงการ ให้ติดตั้งจุดเริ่มต้นบริเวณทางเข้าโครงการ และทางแยกเข้าโครงการ ที่สามารถเห็นได้อย่างเด่นชัด โดยได้รับความเห็นชอบจากผู้ควบคุมงาน
10. มิติค่าจะระบุไว้เป็นเมตร นอกจากจะระบุไว้เป็นอย่างอื่น

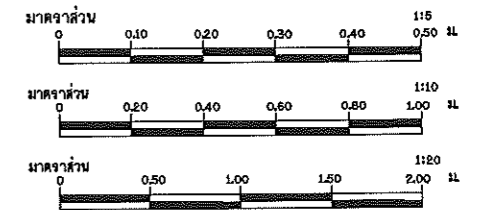

แบบมาตรฐานโครงการอนุรักษ์และฟื้นฟูแหล่งน้ำ			
แบบมาตรฐานป้าย			
ป้ายแนะนำโครงการ			
เลขระบุแบบ รูปตัด รูปขยาย			
สำนักอนุรักษ์และฟื้นฟูแหล่งน้ำ กรมทรัพยากรน้ำ			
กระทรวงทรัพยากรธรรมชาติและสิ่งแวดล้อม			
สำนักอนุรักษ์และฟื้นฟูแหล่งน้ำ			
สำรวจ	เสนอ	อนุมัติ	ช.น.
ออกแบบ	ผ่าน	0.000	น.น.
เขียนแบบ	เห็นชอบ	~	น.น.น.
แบบเลขที่	ส.อน. ม.ร.003-2	แบบฉบับที่	2/2

เอกสารแนบท้ายเอกสารประกวดราคาอิเล็กทรอนิกส์

ข้อ ๑.๒ แบบใบเสนอราคาที่กำหนดไว้ในระบบจัดซื้อจัดจ้างภาครัฐด้วยอิเล็กทรอนิกส์

ใบเสนอราคาจ้างก่อสร้างด้วยวิธีประกวดราคาอิเล็กทรอนิกส์ (e-bidding)

เรียน(ระบุชื่อตำแหน่งหัวหน้าหน่วยงานของรัฐ).....

๑. ข้าพเจ้า.....(ระบุชื่อบริษัท ห้าง ร้าน).....สำนักงานใหญ่ตั้งอยู่เลขที่.....
ถนน.....ตำบล/แขวง.....อำเภอ/เขต.....จังหวัด.....โทรศัพท์
..... โดย.....ผู้ลงนามข้างทำยนี้ (ในกรณีผู้รับจ้างเป็นบุคคลธรรมดาให้ใช้ข้อความว่า
ข้าพเจ้า.....(ระบุชื่อบุคคลธรรมดา).....อยู่บ้านเลขที่.....
ถนน.....ตำบล/แขวง.....
อำเภอ/เขต.....จังหวัด.....ผู้ถือบัตรประชาชน เลขที่.....
โทรศัพท์.....) โดย..... ได้พิจารณา
เงื่อนไขต่างๆ ในเอกสารการประกวดราคาอิเล็กทรอนิกส์ และเอกสารเพิ่มเติม (ถ้ามี) เลขที่
.....โดยตลอดและยอมรับข้อกำหนดและเงื่อนไขนั้นแล้ว รวมทั้งรับรองว่า ข้าพเจ้าเป็นผู้มี
คุณสมบัติครบถ้วนตามที่กำหนดและไม่เป็นผู้ที่ทำงานของหน่วยงานของรัฐ

๒. ข้าพเจ้าขอเสนอที่จะทำงาน.....ตามข้อกำหนดเงื่อนไขแบบรูป
รายการละเอียดแห่งเอกสารประกวดราคาอิเล็กทรอนิกส์ ตามราคาที่ได้ระบุไว้ในบัญชีรายการก่อสร้างหรือ
ใบแจ้งปริมาณและราคา^๑ เป็นเงินทั้งสิ้น บาท (.....)
ซึ่งได้รวมภาษีมูลค่าเพิ่มตลอดจนภาษีอากรอื่นๆ และค่าใช้จ่ายที่พึงจ่ายไว้ด้วยแล้ว

๓. ข้าพเจ้าจะยื่นคำเสนอราคานี้เป็นระยะเวลา.....วัน ตั้งแต่วันยื่นข้อเสนอ และ
.....^๑ อาจรับคำเสนอนี้ ณ เวลาใดก็ได้ก่อนที่จะครบกำหนดระยะเวลาดังกล่าว หรือระยะเวลาที่
ได้ยึดออกไปตามเหตุผลอันสมควรที่.....^๑ ร้องขอ

๔. ข้าพเจ้ารับรองว่าจะส่งมอบงานตามเงื่อนไขที่เอกสารประกวดราคาอิเล็กทรอนิกส์กำหนดไว้

๕. ในกรณีที่ข้าพเจ้าได้รับการพิจารณาให้เป็นผู้ชนะการประกวดราคาอิเล็กทรอนิกส์
ข้าพเจ้ารับรองที่จะ

๕.๑ ทำสัญญาตามแบบสัญญาจ้างก่อสร้างแนบท้ายเอกสารการประกวดราคา
อิเล็กทรอนิกส์หรือตามที่สำนักงานอัยการสูงสุดได้แก้ไขเพิ่มเติมแล้ว กับ.....^๑ ภายใน.....วัน
นับถัดจากวันที่ได้รับหนังสือให้ไปทำสัญญา

๕.๒ มอบหลักประกันการปฏิบัติตามสัญญา ตามที่ระบุไว้ในข้อ ๗ ของเอกสารการประกวด
ราคาอิเล็กทรอนิกส์ ให้แก่.....^๑ ขณะที่ได้ลงนามในสัญญาเป็นจำนวนร้อยละ.....ของ
ราคาตามสัญญาที่ได้ระบุไว้ในใบเสนอราคานี้ เพื่อเป็นหลักประกันการปฏิบัติตามสัญญาโดยถูกต้องและ
ครบถ้วน

หากข้าพเจ้าไม่ปฏิบัติให้ครบถ้วนตามที่ระบุไว้ในข้อ ๕.๑ และ/หรือข้อ ๕.๒ ดังกล่าวข้างต้น
ข้าพเจ้ายอมให้.....^๑ ริบหลักประกันการเสนอราคา หรือเรียกร้องจากผู้ออกหนังสือค้ำประกัน
ข้าพเจ้ายอมชดใช้ค่าเสียหายใดๆ ที่อาจมีแก่.....^๑ และ.....^๑ มีสิทธิจะให้ผู้นั้น
ข้อเสนอรายอื่นเป็นผู้ชนะการประกวดราคาอิเล็กทรอนิกส์ได้ หรือ.....^๑ อาจดำเนินการจัดจ้าง
การประกวดราคาอิเล็กทรอนิกส์ใหม่ก็ได้

๖. ข้าพเจ้ายอมรับว่า.....^๑ ไม่มีความผูกพันที่จะรับคำเสนอนี้ หรือใบเสนอราคาใดๆ
รวมทั้งไม่ต้องรับผิดชอบในค่าใช้จ่ายใดๆ อันอาจเกิดขึ้นในการที่ข้าพเจ้าได้เข้ายื่นข้อเสนอครั้งนี้

๗. เพื่อเป็นหลักประกันในการปฏิบัติโดยถูกต้อง ตามที่ได้ทำความเข้าใจและผูกพันแห่งคำเสนอนี้ ข้าพเจ้าขอมอบ.....เพื่อเป็นหลักประกันการเสนอราคาเป็นจำนวนเงิน.....บาท (.....) มาพร้อมนี้

๘. ข้าพเจ้าได้ตรวจทานตัวเลขและตรวจสอบเอกสารต่างๆ ที่ได้ยื่นพร้อมใบเสนอราคานี้ โดยละเอียดแล้ว และเข้าใจดีว่า.....^๑ ไม่ต้องรับผิดชอบใดๆ ในความผิดพลาดหรือตกหล่น

๙. ใบเสนอราคานี้ ได้ยื่นเสนอโดยบริสุทธิ์ยุติธรรม และปราศจากกลฉ้อฉล หรือการสมรู้ร่วมคิดกัน โดยไม่ชอบด้วยกฎหมายกับบุคคลใดบุคคลหนึ่ง หรือหลายบุคคล หรือกับห้างหุ้นส่วน บริษัทใดๆ ที่ได้ยื่นยื่นข้อเสนอ ในคราวเดียวกัน

เสนอมา ณ วันที่..... เดือน..... พ.ศ.

ลงชื่อ

(.....)

ตำแหน่ง.....

หมายเหตุ

- ๑ ให้ระบุชื่อย่อหน่วยงานของรัฐที่ดำเนินการจัดจ้าง เช่น กรม หรือจังหวัด หรือ ทีโอที เป็นต้น
- ๒ บัญชีรายการก่อสร้าง ใบแจ้งปริมาณงานและราคา ให้จัดทำตามความเหมาะสม

เอกสารแนบท้ายเอกสารประกวดราคาอิเล็กทรอนิกส์

ข้อ ๑.๓ สัญญาจ้างก่อสร้าง

**แบบสัญญา
สัญญาจ้างก่อสร้าง**

สัญญาเลขที่.....(๑).....

สัญญาฉบับนี้ทำขึ้น ณ

ตำบล/แขวง.....อำเภอ/เขต.....

จังหวัด..... เมื่อวันที่ เดือน..... พ.ศ.

ระหว่าง (๒)

โดย (๓)

ซึ่งต่อไปในสัญญานี้เรียกว่า “ผู้ว่าจ้าง” ฝ่ายหนึ่ง กับ (๔ ก)

ซึ่งจดทะเบียนเป็นนิติบุคคล ณ

มีสำนักงานใหญ่อยู่เลขที่.....ถนน.....ตำบล/แขวง.....

อำเภอ/เขต.....จังหวัด.....โดย.....

ผู้มีอำนาจลงนามผูกพันนิติบุคคลปรากฏตามหนังสือรับรองของสำนักงานทะเบียนหุ้นส่วนบริษัท.....

ลงวันที่..... (๕) (และหนังสือมอบอำนาจลงวันที่.....) แนบท้ายสัญญานี้

(๖) (ในกรณีที่ผู้รับจ้างเป็นบุคคลธรรมดาให้ใช้ข้อความว่า กับ (๔ ข)

อยู่บ้านเลขที่.....ถนน.....ตำบล/แขวง.....

อำเภอ/เขต.....จังหวัด..... ผู้ถือบัตรประจำตัวประชาชน

เลขที่..... ดังปรากฏตามสำเนาบัตรประจำตัวประชาชนแนบท้ายสัญญานี้) ซึ่งต่อไปในสัญญานี้

เรียกว่า “ผู้รับจ้าง” อีกฝ่ายหนึ่ง

คู่สัญญาได้ตกลงกันมีข้อความดังต่อไปนี้

ข้อ ๑ ข้อตกลงว่าจ้าง

ผู้ว่าจ้างตกลงจ้างและผู้รับจ้างตกลงรับจ้างทำงาน.....(๗).....

ณ ตำบล/แขวง..... อำเภอ/เขต.....

จังหวัด..... ตามข้อกำหนดและเงื่อนไขแห่งสัญญานี้รวมทั้งเอกสารแนบท้ายสัญญา

ผู้รับจ้างตกลงที่จะจัดหาแรงงานและวัสดุ เครื่องมือเครื่องใช้ ตลอดจนอุปกรณ์ต่างๆ

ชนิดดีเพื่อใช้ในงานจ้างตามสัญญานี้

ข้อ ๒ เอกสารอันเป็นส่วนหนึ่งของสัญญา

เอกสารแนบท้ายสัญญาดังต่อไปนี้ให้ถือเป็นส่วนหนึ่งของสัญญานี้

๒.๑ ผนวก ๑(แบบรูป)..... จำนวน.....(.....) หน้า

๒.๒ ผนวก ๒(รายการละเอียด)..... จำนวน.....(.....) หน้า

๒.๓ ผนวก ๓(ใบแจ้งปริมาณงานและราคา)..... จำนวน.....(.....) หน้า

๒.๔ ผนวก ๔(ใบเสนอราคา)..... จำนวน.....(.....) หน้า

..... ฯลฯ.....

ความใดในเอกสารแนบท้ายสัญญาที่ขัดหรือแย้งกับข้อความในสัญญานี้ ให้ใช้ข้อความในสัญญานี้บังคับ และในกรณีที่เอกสารแนบท้ายสัญญาขัดแย้งกันเอง ผู้รับจ้างจะต้องปฏิบัติตามคำวินิจฉัยของผู้ว่าจ้าง คำวินิจฉัยของผู้ว่าจ้างให้ถือเป็นที่สุด และผู้รับจ้างไม่มีสิทธิเรียกร้องค่าจ้าง ค่าเสียหายหรือค่าใช้จ่ายใดๆ เพิ่มเติมจากผู้ว่าจ้างทั้งสิ้น

ข้อ ๓ หลักประกันการปฏิบัติตามสัญญา

ในขณะที่ทำสัญญานี้ผู้รับจ้างได้นำหลักประกันเป็น.....(๘).....
เป็นจำนวนเงิน.....บาท (.....) ซึ่งเท่ากับร้อยละ.....(๙).....(.....)

ของราคาค่าจ้างตามสัญญา มามอบให้แก่ผู้ว่าจ้างเพื่อเป็นหลักประกันการปฏิบัติตามสัญญานี้

(๑๐) กรณีผู้รับจ้างใช้หนังสือค้ำประกันมาเป็นหลักประกันการปฏิบัติตามสัญญา หนังสือค้ำประกันดังกล่าวจะต้องออกโดยธนาคารที่ประกอบกิจการในประเทศไทย หรือโดยบริษัทเงินทุนหรือบริษัทเงินทุนหลักทรัพย์ที่ได้รับอนุญาตให้ประกอบกิจการเงินทุนเพื่อการพาณิชย์และประกอบธุรกิจค้ำประกันตามประกาศของธนาคารแห่งประเทศไทย ตามรายชื่อบริษัทเงินทุนที่ธนาคารแห่งประเทศไทยแจ้งเวียนให้ทราบตามแบบที่คณะกรรมการนโยบายการจัดซื้อจัดจ้างและการบริหารพัสดุภาครัฐกำหนด หรืออาจเป็นหนังสือค้ำประกันอิเล็กทรอนิกส์ตามวิธีการที่กรมบัญชีกลางกำหนดก็ได้ และจะต้องมีอายุการค้ำประกันตลอดไปจนกว่าผู้รับจ้างพ้นข้อผูกพันตามสัญญานี้

หลักประกันที่ผู้รับจ้างนำมามอบให้ตามวรรคหนึ่ง จะต้องมีอายุครอบคลุมความรับผิดชอบทั้งปวงของผู้รับจ้างตลอดอายุสัญญา ถ้าหลักประกันที่ผู้รับจ้างนำมามอบให้ดังกล่าวลดลงหรือเสื่อมค่าลงหรือมีอายุไม่ครอบคลุมถึงความรับผิดชอบของผู้รับจ้างตลอดอายุสัญญา ไม่ว่าจะด้วยเหตุใดๆ ก็ตาม รวมถึงกรณีผู้รับจ้างส่งมอบงานล่าช้าเป็นเหตุให้ระยะเวลาแล้วเสร็จหรือวันครบกำหนดความรับผิดชอบในความชำรุดบกพร่องตามสัญญาเปลี่ยนแปลงไป ไม่ว่าจะเกิดขึ้นคราวใด ผู้รับจ้างต้องหาหลักประกันใหม่หรือหลักประกันเพิ่มเติมให้มีจำนวนครบถ้วนตามวรรคหนึ่งนำมามอบให้แก่ผู้ว่าจ้างภายใน.....(.....) วัน นับถัดจากวันที่ได้รับแจ้งเป็นหนังสือจากผู้ว่าจ้าง

หลักประกันที่ผู้รับจ้างนำมามอบไว้ตามข้อนี้ ผู้ว่าจ้างจะคืนให้แก่ผู้รับจ้างโดยไม่มีดอกเบี้ยเมื่อผู้รับจ้างพ้นจากข้อผูกพันและความรับผิดชอบทั้งปวงตามสัญญานี้แล้ว

ข้อ ๔ (ก) ค่าจ้างและการจ่ายเงิน

(สำหรับสัญญาที่เป็นราคาต่อหน่วย)

ผู้ว่าจ้างตกลงจ่ายและผู้รับจ้างตกลงรับเงินค่าจ้างเป็นจำนวนเงิน.....บาท (.....) ซึ่งได้รวมภาษีมูลค่าเพิ่มจำนวน.....บาท (.....)

ตลอดจนภาษีอากรอื่นๆ และค่าใช้จ่ายทั้งปวงด้วยแล้ว โดยถือราคาต่อหน่วยเป็นเกณฑ์ตามรายการแต่ละประเภทดังที่ได้กำหนดไว้ในใบแจ้งปริมาณงานและราคา ตามเอกสารแนบท้ายสัญญาผนวก ๓

คู่สัญญาทั้งสองฝ่ายต่างตกลงว่าจำนวนปริมาณงานที่กำหนดไว้ในบัญชีรายการก่อสร้างหรือใบแจ้งปริมาณงานและราคานี้เป็นจำนวนโดยประมาณเท่านั้น จำนวนปริมาณงานที่แท้จริงอาจจะมากหรือน้อยกว่านี้ได้ ซึ่งผู้ว่าจ้างจะจ่ายเงินค่าจ้างให้แก่ผู้รับจ้างตามราคาต่อหน่วยของงานแต่ละรายการที่ได้ทำเสร็จจริง คู่สัญญาทั้งสองฝ่ายต่างตกลงที่จะไม่เปลี่ยนแปลงราคาต่อหน่วยหรือเรียก้องค่าสินไหมทดแทนอันเกิดจากการที่จำนวนปริมาณงานในแต่ละรายการได้แตกต่างไปจากที่กำหนดไว้ในสัญญานี้ นอกจากนี้ในกรณีต่อไปนี้ (๑๑)

๔.๑ เมื่อปริมาณงานที่ทำเสร็จจริงในส่วนที่เกินกว่าร้อยละ ๑๒๕ (หนึ่งร้อยยี่สิบห้า) แต่ไม่เกินร้อยละ ๑๕๐ (หนึ่งร้อยห้าสิบ) ของปริมาณงานที่กำหนดไว้ในสัญญาหรือใบแจ้งปริมาณงานและราคา จะจ่ายให้อัตราร้อยละ ๙๐ (เก้าสิบ) ของราคาต่อหน่วยตามสัญญา

๔.๒ เมื่อปริมาณงานที่ทำเสร็จจริงในส่วนที่เกินกว่าร้อยละ ๑๕๐ (หนึ่งร้อยห้าสิบ) ของปริมาณงานที่กำหนดไว้ในสัญญาหรือใบแจ้งปริมาณงานและราคา จะจ่ายให้อัตราร้อยละ ๘๓ (แปดสิบสาม) ของราคาต่อหน่วยตามสัญญา

๔.๓ เมื่อปริมาณงานที่ทำเสร็จจริงน้อยกว่าร้อยละ ๗๕ (เจ็ดสิบห้า) ของปริมาณงานที่กำหนดไว้ในสัญญาหรือใบแจ้งปริมาณงานและราคา จะจ่ายให้ตามราคาต่อหน่วยในสัญญาและจะจ่ายเพิ่มชดเชยเป็นค่า Overhead และ Mobilization สำหรับงานรายการนั้นในอัตราร้อยละ ๑๗ (สิบเจ็ด) ของผลต่างระหว่างปริมาณงานทั้งหมดของงานรายการนั้นตามสัญญาโดยประมาณกับปริมาณงานที่ทำเสร็จจริง คุณด้วยราคาต่อหน่วยตามสัญญา ทั้งนี้ การจ่ายเงินเพิ่มชดเชยเป็นค่า Overhead และ Mobilization ดังกล่าว ผู้ว่าจ้างจะจ่ายให้แก่ผู้รับจ้างในงวดสุดท้ายของการจ่ายเงินค่างานตามสัญญา

๔.๔ ผู้ว่าจ้างจะจ่ายเงินที่เพิ่มขึ้นตามข้อ ๔.๑ หรือ ๔.๒ ดังกล่าวข้างต้น ในงวดสุดท้ายของการจ่ายเงินหรือก่อนงวดสุดท้ายของการจ่ายเงินตามที่ผู้ว่าจ้างจะพิจารณาเห็นสมควร เว้นแต่กรณีที่ผู้ว่าจ้างพิจารณาเห็นว่าปริมาณงานที่ทำเสร็จจริงดังกล่าว มิได้มีส่วนเกี่ยวข้องกับงานอื่นที่เหลืออีกทั้งงานที่เหลืออยู่ก็มิได้มีผลกระทบต่อจ่ายเงินค่างานที่แล้วเสร็จจริงในงวดดังกล่าว ทั้งนี้ ผู้ว่าจ้างอาจจ่ายเงินที่เพิ่มขึ้นให้แก่ผู้รับจ้างพร้อมกับการจ่ายเงินค่างานงวดนั้นๆ และการพิจารณาว่างานใดอยู่ในหลักเกณฑ์ดังกล่าวหรือไม่ เป็นดุลพินิจโดยเด็ดขาดของผู้ว่าจ้าง

ผู้ว่าจ้างตกลงที่จะจ่ายเงินค่าจ้างให้แก่ผู้รับจ้างเป็นรายเดือนตามเนื้องานที่ทำเสร็จจริงเมื่อผู้ว่าจ้างหรือเจ้าหน้าที่ของผู้ว่าจ้างได้ทำการตรวจสอบผลงานที่ทำเสร็จแล้ว และปรากฏว่าเป็นที่พอใจตรงตามข้อกำหนดแห่งสัญญานี้ทุกประการ ผู้ว่าจ้างจะออกหนังสือรับรองการรับมอบงานนั้น ให้ไว้แก่ผู้รับจ้าง

การจ่ายเงินงวดสุดท้ายจะจ่ายให้เมื่องานทั้งหมดตามสัญญาได้แล้วเสร็จทุกประการ รวมทั้งการทำสถานที่ก่อสร้างให้สะอาดเรียบร้อยตามที่กำหนดไว้ในข้อ ๒๐

(๑๒) การจ่ายเงินตามเงื่อนไขแห่งสัญญานี้ ผู้ว่าจ้างจะโอนเงินเข้าบัญชีเงินฝากธนาคารของผู้รับจ้าง ชื่อธนาคาร.....สาขา.....ชื่อบัญชี.....เลขที่บัญชี..... ทั้งนี้ ผู้รับจ้างตกลงเป็นผู้รับภาระเงินค่าธรรมเนียมหรือค่าบริการอื่นใดเกี่ยวกับการโอน รวมทั้งค่าใช้จ่ายอื่นใด (ถ้ามี) ที่ธนาคารเรียกเก็บ และยินยอมให้มีการหักเงินดังกล่าวจากจำนวนเงินโอนในงวดนั้นๆ (ความในวรรคนี้ใช้สำหรับกรณีที่หน่วยงานของรัฐจะจ่ายเงินตรงให้แก่ผู้รับจ้าง (ระบบ Direct Payment) โดยการโอนเงินเข้าบัญชีเงินฝากธนาคารของผู้รับจ้าง ตามแนวทางที่กระทรวงการคลังหรือหน่วยงานของรัฐเจ้าของงบประมาณเป็นผู้กำหนด แล้วแต่กรณี)

ข้อ ๔ (ข) ค่าจ้างและการจ่ายเงิน

(สำหรับสัญญาที่เป็นราคาเหมารวม)

ผู้ว่าจ้างตกลงจ่ายและผู้รับจ้างตกลงรับเงินค่าจ้างจำนวนเงิน.....บาท (.....) ซึ่งได้รวมภาษีมูลค่าเพิ่ม จำนวน.....บาท (.....) ตลอดจนภาษีอากรอื่นๆ และค่าใช้จ่ายที่ปวงด้วยแล้ว โดยถือราคาเหมารวมเป็นเกณฑ์ และกำหนดการจ่ายเงินเป็นงวดๆ ดังนี้

งวดที่ ๑ เป็นจำนวนเงิน.....บาท (.....) เมื่อผู้รับจ้างได้ปฏิบัติงาน.....ให้แล้วเสร็จภายใน.....
งวดที่ ๒ เป็นจำนวนเงิน.....บาท (.....) เมื่อผู้รับจ้างได้ปฏิบัติงาน.....ให้แล้วเสร็จภายใน.....
..... ฯลฯ.....

งวดสุดท้าย เป็นจำนวนเงิน.....บาท (.....) เมื่อผู้รับจ้างได้ปฏิบัติงานทั้งหมดให้แล้วเสร็จเรียบร้อยตามสัญญา รวมทั้งทำสถานที่ก่อสร้างให้สะอาดเรียบร้อยตามที่กำหนดไว้ในข้อ ๒๐

(๑๓) การจ่ายเงินตามเงื่อนไขแห่งสัญญา ผู้ว่าจ้างจะโอนเงินเข้าบัญชีเงินฝากธนาคารของผู้รับจ้าง ชื่อธนาคาร.....สาขา.....ชื่อบัญชี.....เลขที่บัญชี..... ทั้งนี้ ผู้รับจ้างตกลงเป็นผู้รับภาระเงินค่าธรรมเนียมหรือค่าบริการอื่นใดเกี่ยวกับการโอน รวมทั้งค่าใช้จ่ายอื่นใด (ถ้ามี) ที่ธนาคารเรียกเก็บ และยินยอมให้มีการหักเงินดังกล่าวจากจำนวนเงินโอนในงวดนั้นๆ (ความในวรรคนี้ใช้สำหรับกรณีที่หน่วยงานของรัฐจะจ่ายเงินตรงให้แก่ผู้รับจ้าง (ระบบ Direct Payment) โดยการโอนเงินเข้าบัญชีเงินฝากธนาคารของผู้รับจ้าง ตามแนวทางที่กระทรวงการคลังหรือหน่วยงานของรัฐเจ้าของงบประมาณเป็นผู้กำหนด แล้วแต่กรณี)

(๑๔) ข้อ ๕ เงินค่าจ้างล่วงหน้า

ผู้ว่าจ้างตกลงจ่ายเงินค่าจ้างล่วงหน้าให้แก่ผู้รับจ้าง เป็นจำนวนเงิน.....บาท (.....) ซึ่งเท่ากับร้อยละ.....(.....) ของราคาค่าจ้าง ตามสัญญาที่ระบุไว้ในข้อ ๔

เงินค่าจ้างล่วงหน้าดังกล่าวจะจ่ายให้ภายหลังจากที่ผู้รับจ้างได้วางหลักประกันการรับเงินค่าจ้างล่วงหน้าเป็น.....(หนังสือค้ำประกันหรือหนังสือค้ำประกันอิเล็กทรอนิกส์ของธนาคารภายในประเทศหรือพันธบัตรรัฐบาลไทย).....เต็มตามจำนวนเงินค่าจ้างล่วงหน้านั้นให้แก่ผู้ว่าจ้าง ผู้รับจ้างจะต้องออกใบเสร็จรับเงินค่าจ้างล่วงหน้าตามแบบที่ผู้ว่าจ้างกำหนดให้และผู้รับจ้างตกลงที่จะกระทำตามเงื่อนไขอันเกี่ยวกับการใช้จ่ายและการใช้คืนเงินค่าจ้างล่วงหน้า นั้น ดังต่อไปนี้

๕.๑ ผู้รับจ้างจะใช้เงินค่าจ้างล่วงหน้านั้นเพื่อเป็นค่าใช้จ่ายในการปฏิบัติงานตามสัญญาเท่านั้น หากผู้รับจ้างใช้จ่ายเงินค่าจ้างล่วงหน้าหรือส่วนใดส่วนหนึ่งของเงินค่าจ้างล่วงหน้าในทางอื่น ผู้ว่าจ้างอาจจะเรียกเงินค่าจ้างล่วงหน้าคืนจากผู้รับจ้างหรือบังคับเอาจากหลักประกันการรับเงินค่าจ้างล่วงหน้าได้ทันที

๕.๒ เมื่อผู้ว่าจ้างเรียกร้อง ผู้รับจ้างต้องแสดงหลักฐานการใช้จ่ายเงินค่าจ้างล่วงหน้าเพื่อพิสูจน์ว่าได้เป็นไปตามข้อ ๕.๑ ภายในกำหนด ๑๕ (สิบห้า) วัน นับถัดจากวันได้รับแจ้งเป็นหนังสือจากผู้ว่าจ้าง หากผู้รับจ้างไม่อาจแสดงหลักฐานดังกล่าว ภายในกำหนด ๑๕ (สิบห้า) วัน ผู้ว่าจ้างอาจเรียกเงินค่าจ้างล่วงหน้าคืนจากผู้รับจ้างหรือบังคับเอาจากหลักประกันการรับเงินค่าจ้างล่วงหน้าได้ทันที

(๑๕) ๕.๓ (ก) (สำหรับสัญญาที่เป็นราคาต่อหน่วย)

ในการจ่ายเงินค่าจ้างให้แก่ผู้รับจ้างตามข้อ ๔ (ก) ผู้ว่าจ้างจะหักเงินค่าจ้างในแต่ละเดือนเพื่อชดใช้คืนเงินค่าจ้างล่วงหน้าไว้จำนวนร้อยละ.....(.....) ของจำนวนเงินค่าจ้างในแต่ละเดือน (๑๖) ทั้งนี้ จนกว่าจำนวนเงินที่หักไว้จะครบตามจำนวนเงินค่าจ้างล่วงหน้าที่ได้รับไปแล้ว ยกเว้นค่าจ้างเดือนสุดท้ายจะหักไว้เป็นจำนวนเท่ากับจำนวนเงินค่าจ้างล่วงหน้าที่เหลือทั้งหมด

(๑๗) ๕.๓ (ข) (สำหรับสัญญาที่เป็นราคาเหมารวม)

ในการจ่ายเงินค่าจ้างให้แก่ผู้รับจ้างตามข้อ ๔ (ข) ผู้ว่าจ้างจะหักเงินค่าจ้างในแต่ละงวดเพื่อชดใช้คืนเงินค่าจ้างล่วงหน้าไว้จำนวนร้อยละ.....(.....) ของจำนวนเงินค่าจ้างในแต่ละงวดจนกว่าจำนวนเงินที่หักไว้จะครบตามจำนวนเงินค่าจ้างล่วงหน้าที่ได้รับไปแล้ว ยกเว้นค่าจ้างงวดสุดท้ายจะหักไว้เป็นจำนวนเท่ากับจำนวนเงินค่าจ้างล่วงหน้าที่เหลือทั้งหมด

๕.๔ เงินจำนวนใดๆ ก็ตามที่ผู้รับจ้างจะต้องจ่ายให้แก่ผู้ว่าจ้างเพื่อชำระหนี้หรือเพื่อชดใช้ความรับผิดต่างๆ ตามสัญญา ผู้ว่าจ้างจะหักเอาจากเงินค่าจ้างงวดที่จะจ่ายให้แก่ผู้รับจ้างก่อนที่จะหักชดใช้คืนเงินค่าจ้างล่วงหน้า

๕.๕ ในกรณีที่มีการบอกเลิกสัญญา หากเงินค่าจ้างล่วงหน้าที่เหลือเกินกว่าจำนวนเงินที่ผู้รับจ้างจะได้รับหลังจากหักค่าใช้จ่ายในกรณีอื่นแล้ว ผู้รับจ้างจะต้องจ่ายเงินจำนวนที่เหลือนั้นให้แก่ผู้ว่าจ้างภายใน ๗ (เจ็ด) วัน นับถัดจากวันได้รับแจ้งเป็นหนังสือจากผู้ว่าจ้าง

๕.๖ (ก) (สำหรับสัญญาที่เป็นราคาต่อหน่วย)

ผู้ว่าจ้างจะคืนหลักประกันการรับเงินค่าจ้างล่วงหน้าให้แก่ผู้รับจ้าง ต่อเมื่อผู้ว่าจ้างได้หักเงินค่าจ้างไว้ครบจำนวนเงินค่าจ้างล่วงหน้าตามข้อ ๕.๓ (ก)

๕.๖ (ข) (สำหรับสัญญาที่เป็นราคาเหมารวม)

ผู้ว่าจ้างจะคืนหลักประกันการรับเงินค่าจ้างล่วงหน้าให้แก่ผู้รับจ้าง ต่อเมื่อผู้ว่าจ้างได้หักเงินค่าจ้างไว้ครบจำนวนเงินค่าจ้างล่วงหน้าตามข้อ ๕.๓ (ข)

(๑๘) ข้อ ๖ การหักเงินประกันผลงาน

ในการจ่ายเงินค่าจ้างให้แก่ผู้รับจ้างแต่ละงวด ผู้ว่าจ้างจะหักเงินจำนวนร้อยละ(.....) ของเงินที่ต้องจ่ายในงวดนั้นเพื่อเป็นประกันผลงาน ในกรณีที่เงินประกันผลงานถูกหักไว้แล้วเป็นจำนวนเงินไม่ต่ำกว่า.....บาท (.....) ผู้รับจ้างมีสิทธิที่จะขอเงินประกันผลงานคืน โดยนำหนังสือค้ำประกันของธนาคารหรือหนังสือค้ำประกันอิเล็กทรอนิกส์ซึ่งออกโดยธนาคารภายในประเทศมาขอให้ผู้ว่าจ้างเพื่อเป็นหลักประกันแทนก็ได้

ผู้ว่าจ้างจะคืนเงินประกันผลงาน และ/หรือหนังสือค้ำประกันของธนาคารดังกล่าวตามวรรคหนึ่งโดยไม่มีดอกเบี้ยให้แก่ผู้รับจ้างพร้อมกับการจ่ายเงินค่าจ้างงวดสุดท้าย

ข้อ ๗ (ก) กำหนดเวลาแล้วเสร็จและสิทธิของผู้ว่าจ้างในการบอกเลิกสัญญา

(๑๙) ภายในกำหนด.....(.....) วัน นับถัดจากวันลงนามในสัญญา ผู้รับจ้างจะต้องเสนอแผนงานให้เป็นที่พอใจแก่ผู้ว่าจ้าง โดยแสดงถึงขั้นตอนของการทำงานและกำหนดเวลาที่ต้องใช้ในการทำงานหลักต่างๆ ให้แล้วเสร็จ

ผู้รับจ้างต้องเริ่มทำงานที่รับจ้างภายในกำหนด.....(.....) วัน นับถัดจากวันที่ได้รับหนังสือแจ้งให้เริ่มงาน และจะต้องทำงานให้แล้วเสร็จภายในกำหนด.....(.....) วัน นับถัดจากวันที่ได้รับหนังสือแจ้งดังกล่าวนี้

ถ้าผู้รับจ้างมิได้เสนอแผนงาน หรือมิได้ลงมือทำงานภายในกำหนดเวลาหรือไม่สามารถทำงานให้แล้วเสร็จตามกำหนดเวลา หรือมีเหตุให้เชื่อได้ว่าผู้รับจ้างไม่สามารถทำงานให้แล้วเสร็จภายในกำหนดเวลา หรือจะแล้วเสร็จล่าช้าเกินกว่ากำหนดเวลา หรือผู้รับจ้างทำผิดสัญญาข้อใดข้อหนึ่ง หรือตกเป็นผู้ถูกพิทักษ์ทรัพย์เด็ดขาด หรือตกเป็นผู้ล้มละลาย หรือเพิกเฉยไม่ปฏิบัติตามคำสั่งของคณะกรรมการตรวจรับพัสดุหรือผู้ควบคุมงานหรือบริษัทที่ปรึกษาซึ่งได้รับมอบอำนาจจากผู้ว่าจ้าง ผู้ว่าจ้างมีสิทธิที่จะบอกเลิกสัญญานี้ได้ และมีสิทธิจ้างผู้รับจ้างรายใหม่เข้าทำงานของผู้รับจ้างให้ลุกลงไปได้ด้วย การใช้สิทธิบอกเลิกสัญญานั้นไม่กระทบสิทธิของผู้ว่าจ้างที่จะเรียกร้องค่าเสียหายจากผู้รับจ้าง

การที่ผู้ว่าจ้างไม่ใช้สิทธิเลิกสัญญาดังกล่าวข้างต้นนั้น ไม่เป็นเหตุให้ผู้รับจ้างพ้นจากความรับผิดชอบตามสัญญา

ข้อ ๗ (ข) กำหนดเวลาแล้วเสร็จและสิทธิของผู้ว่าจ้างในการบอกเลิกสัญญา

ผู้รับจ้างต้องเริ่มทำงานที่รับจ้างภายในวันที่ เดือน พ.ศ. และจะต้องทำงานให้แล้วเสร็จบริบูรณ์ภายในวันที่ เดือน พ.ศ. ถ้าผู้รับจ้างมิได้ลงมือทำงานภายในกำหนดเวลา หรือไม่สามารถทำงานให้แล้วเสร็จตามกำหนดเวลา หรือมีเหตุให้เชื่อได้ว่าผู้รับจ้างไม่สามารถทำงานให้แล้วเสร็จภายในกำหนดเวลา หรือจะแล้วเสร็จล่าช้าเกินกว่ากำหนดเวลา

หรือผู้รับจ้างทำผิดสัญญาข้อใดข้อหนึ่ง หรือตกเป็นผู้ถูกพิทักษ์ทรัพย์เด็ดขาด หรือตกเป็นผู้ล้มละลาย หรือเพิกเฉยไม่ปฏิบัติตามคำสั่งของคณะกรรมการตรวจรับพัสดุหรือผู้ควบคุมงานหรือบริษัทที่ปรึกษา ซึ่งได้รับมอบอำนาจจากผู้ว่าจ้าง ผู้ว่าจ้างมีสิทธิที่จะบอกเลิกสัญญานี้ได้ และมีสิทธิจ้างผู้รับจ้างรายใหม่ เข้าทำงานของผู้รับจ้างให้ลุล่วงไปด้วย การใช้สิทธิบอกเลิกสัญญานี้ไม่กระทบสิทธิของผู้ว่าจ้างที่จะ เรียกหรือค่าเสียหายจากผู้รับจ้าง

การที่ผู้ว่าจ้างไม่ใช้สิทธิเลิกสัญญาดังกล่าวข้างต้นไม่เป็นเหตุให้ผู้รับจ้างพ้นจาก ความรับผิดตามสัญญา

ข้อ ๘ ความรับผิดชอบในความชำรุดบกพร่องของงานจ้าง

เมื่องานแล้วเสร็จบริบูรณ์ และผู้ว่าจ้างได้รับมอบงานจากผู้รับจ้างหรือจากผู้รับจ้าง รายใหม่ ในกรณีที่มีการบอกเลิกสัญญาตามข้อ ๗ หากมีเหตุชำรุดบกพร่องหรือเสียหายเกิดขึ้นจากการจ้างนี้ ภายในกำหนด.....(๒๐).....(.....) ปี(.....) เดือน นับถัดจากวันที่ได้รับมอบงานดังกล่าว ซึ่งความชำรุดบกพร่องหรือเสียหายนั้นเกิดจากความบกพร่องของผู้รับจ้างอันเกิดจากการใช้วัสดุที่ไม่ถูกต้อง หรือทำไว้ไม่เรียบร้อย หรือทำไม่ถูกต้องตามมาตรฐานแห่งหลักวิชา ผู้รับจ้างจะต้องรีบทำการแก้ไข ให้เป็นที่เรียบร้อยโดยไม่ชักช้า โดยผู้ว่าจ้างไม่ต้องออกเงินใดๆ ในการนี้ทั้งสิ้น หากผู้รับจ้าง ไม่กระทำการดังกล่าวภายในกำหนด.....(.....) วัน นับถัดจากวันที่ได้รับแจ้งเป็นหนังสือจากผู้ว่าจ้าง หรือไม่ทำการแก้ไขให้ถูกต้องเรียบร้อยภายในเวลาที่ผู้ว่าจ้างกำหนด ให้ผู้ว่าจ้างมีสิทธิที่จะทำการนั้นเอง หรือจ้างผู้อื่นให้ทำงานนั้น โดยผู้รับจ้างต้องเป็นผู้ออกค่าใช้จ่ายเองทั้งสิ้น

ในกรณีเร่งด่วนจำเป็นต้องรีบแก้ไขเหตุชำรุดบกพร่องหรือเสียหายโดยเร็ว และไม่อาจ รอให้ผู้รับจ้างแก้ไขในระยะเวลาที่กำหนดไว้ตามวรรคหนึ่งได้ ผู้ว่าจ้างมีสิทธิเข้าจัดการแก้ไขเหตุชำรุด บกพร่องหรือเสียหายนั้นเอง หรือจ้างผู้อื่นให้ซ่อมแซมความชำรุดบกพร่องหรือเสียหาย โดยผู้รับจ้าง ต้องรับผิดชอบชำระค่าใช้จ่ายทั้งหมด

การที่ผู้ว่าจ้างทำการนั้นเอง หรือจ้างผู้อื่นให้ทำงานนั้นแทนผู้รับจ้าง ไม่ทำให้ผู้รับจ้าง หลุดพ้นจากความรับผิดตามสัญญา หากผู้รับจ้างไม่ชดใช้ค่าใช้จ่ายหรือค่าเสียหายตามที่ผู้ว่าจ้างเรียกหรือ ผู้ว่าจ้างมีสิทธิบังคับจากหลักประกันการปฏิบัติตามสัญญาได้

ข้อ ๙ การจ้างช่วง

ผู้รับจ้างจะต้องไม่เอางานทั้งหมดหรือแต่บางส่วนแห่งสัญญานี้ไปจ้างช่วงอีกทอดหนึ่ง เว้นแต่การจ้างช่วงงานแต่บางส่วนที่ได้รับอนุญาตเป็นหนังสือจากผู้ว่าจ้างแล้ว การที่ผู้ว่าจ้างได้อนุญาต ให้จ้างช่วงงานแต่บางส่วนดังกล่าวนี้ ไม่เป็นเหตุให้ผู้รับจ้างหลุดพ้นจากความรับผิดหรือพ้นหน้าที่ ตามสัญญานี้ และผู้รับจ้างจะยังคงต้องรับผิดชอบในความผิดและความประมาทเลินเล่อของผู้รับจ้างช่วง หรือของตัวแทนหรือลูกจ้างของผู้รับจ้างช่วงนั้นทุกประการ

กรณีผู้รับจ้างไปจ้างช่วงงานแต่บางส่วนโดยฝ่าฝืนความในวรรคหนึ่ง ผู้รับจ้าง ต้องชำระค่าปรับให้แก่ผู้ว่าจ้างเป็นจำนวนเงินในอัตราร้อยละ.....(๒๑).....(.....) ของวงเงิน ของงานที่จ้างช่วงตามสัญญา ทั้งนี้ ไม่ตัดสิทธิผู้ว่าจ้างในการบอกเลิกสัญญา

ข้อ ๑๐ การควบคุมงานของผู้รับจ้าง

ผู้รับจ้างจะต้องควบคุมงานที่รับจ้างอย่างเอาใจใส่ ด้วยประสิทธิภาพและความชำนาญ และในระหว่างทำงานที่รับจ้างจะต้องจัดให้มีผู้แทนซึ่งทำงานเต็มเวลาเป็นผู้รับผิดชอบควบคุมงาน ของผู้รับจ้าง ผู้แทนดังกล่าวจะต้องได้รับมอบอำนาจจากผู้รับจ้าง คำสั่งหรือคำแนะนำต่างๆ ที่ผู้ว่าจ้าง คณะกรรมการตรวจรับพัสดุ ผู้ควบคุมงาน หรือบริษัทที่ปรึกษาที่ผู้ว่าจ้างแต่งตั้งได้แจ้งแก่ผู้แทนเช่นนั้น

ให้ถือว่าเป็นคำสั่งหรือคำแนะนำที่ได้แจ้งแก่ผู้รับจ้าง การแต่งตั้งผู้แทนตามข้อนี้จะต้องทำเป็นหนังสือ และต้องได้รับความเห็นชอบเป็นหนังสือจากผู้ว่าจ้าง การเปลี่ยนตัวหรือแต่งตั้งผู้แทนใหม่จะทำได้ หากไม่ได้รับความเห็นชอบเป็นหนังสือจากผู้ว่าจ้างก่อน

ผู้ว่าจ้างมีสิทธิที่จะขอให้เปลี่ยนตัวผู้แทนตามวรรคหนึ่ง โดยแจ้งเป็นหนังสือไปยังผู้รับจ้าง และผู้รับจ้างจะต้องทำการเปลี่ยนตัวผู้แทนนั้นโดยพลัน โดยไม่คิดค่าจ้างหรือราคาเพิ่ม หรืออ้างเป็นเหตุเพื่อขยายอายุสัญญาอันเนื่องมาจากเหตุนี้

ข้อ ๑๑ ความรับผิดชอบของผู้รับจ้าง

ผู้รับจ้างจะต้องรับผิดชอบต่ออุบัติเหตุ ความเสียหาย หรือภัยอันตรายใดๆ อันเกิดจากการปฏิบัติงานของผู้รับจ้าง และจะต้องรับผิดชอบต่อความเสียหายจากการกระทำของลูกจ้างหรือตัวแทนของผู้รับจ้าง และจากการปฏิบัติงานของผู้รับจ้างช่วงด้วย (ถ้ามี)

ความเสียหายใดๆ อันเกิดแก่งานที่ผู้รับจ้างได้ทำขึ้น แม้จะเกิดขึ้นเพราะเหตุสุดวิสัยก็ตาม ผู้รับจ้างจะต้องรับผิดชอบโดยซ่อมแซมให้คืนดีหรือเปลี่ยนให้ใหม่โดยค่าใช้จ่ายของผู้รับจ้างเอง เว้นแต่ความเสียหายนั้นเกิดจากความผิดของผู้ว่าจ้าง ทั้งนี้ ความรับผิดชอบของผู้รับจ้างดังกล่าวในข้อนี้จะสิ้นสุดลงเมื่อผู้ว่าจ้างได้รับมอบงานครั้งสุดท้าย ซึ่งหลังจากนั้นผู้รับจ้างคงต้องรับผิดชอบเพียงในกรณีชำรุดบกพร่องหรือความเสียหายดังกล่าวในข้อ ๘ เท่านั้น

ผู้รับจ้างจะต้องรับผิดชอบต่อบุคคลภายนอกในความเสียหายใดๆ อันเกิดจากการปฏิบัติงานของผู้รับจ้าง หรือลูกจ้างหรือตัวแทนของผู้รับจ้าง รวมถึงผู้รับจ้างช่วง (ถ้ามี) ตามสัญญานี้ หากผู้ว่าจ้างถูกเรียกร้องหรือฟ้องร้องหรือต้องชดใช้ค่าเสียหายให้แก่บุคคลภายนอกไปแล้ว ผู้รับจ้างจะต้องดำเนินการใดๆ เพื่อให้มีการว่าต่างแก่ต่างให้แก่ผู้ว่าจ้างโดยค่าใช้จ่ายของผู้รับจ้างเอง รวมทั้งผู้รับจ้างจะต้องชดใช้ค่าเสียหายนั้นๆ ตลอดจนค่าใช้จ่ายใดๆ อันเกิดจากการถูกเรียกร้องหรือถูกฟ้องร้องให้แก่ผู้ว่าจ้างทันที

ข้อ ๑๒ การจ่ายเงินแก่ลูกจ้าง

ผู้รับจ้างจะต้องจ่ายเงินแก่ลูกจ้างที่ผู้รับจ้างได้จ้างมาในอัตราและตามกำหนดเวลาที่ผู้รับจ้างได้ตกลงหรือทำสัญญาไว้ต่อลูกจ้างดังกล่าว

ถ้าผู้รับจ้างไม่จ่ายเงินค่าจ้างหรือค่าทดแทนอื่นใดแก่ลูกจ้างดังกล่าวในวรรคหนึ่ง ผู้ว่าจ้างมีสิทธิที่จะเอาเงินค่าจ้างที่จะต้องจ่ายแก่ผู้รับจ้างมาจ่ายให้แก่ลูกจ้างของผู้รับจ้างดังกล่าว และให้ถือว่าผู้ว่าจ้างได้จ่ายเงินจำนวนนั้นเป็นค่าจ้างให้แก่ผู้รับจ้างตามสัญญาแล้ว

ผู้รับจ้างจะต้องจัดให้มีประกันภัยสำหรับลูกจ้างทุกคนที่จ้างมาทำงาน โดยให้ครอบคลุมถึงความรับผิดทั้งปวงของผู้รับจ้าง รวมทั้งผู้รับจ้างช่วง (ถ้ามี) ในกรณีความเสียหายที่คิดค่าสินไหมทดแทนได้ตามกฎหมาย ซึ่งเกิดจากอุบัติเหตุหรือภัยอันตรายใดๆ ต่อลูกจ้างหรือบุคคลอื่นที่ผู้รับจ้างหรือผู้รับจ้างช่วงจ้างมาทำงาน ผู้รับจ้างจะต้องส่งมอบกรมธรรม์ประกันภัยดังกล่าวพร้อมทั้งหลักฐานการชำระเบี้ยประกันให้แก่ผู้ว่าจ้างเมื่อผู้ว่าจ้างเรียกกร้อง

ข้อ ๑๓ การตรวจงานจ้าง

ถ้าผู้ว่าจ้างแต่งตั้งคณะกรรมการตรวจรับพัสดุ ผู้ควบคุมงาน หรือบริษัทที่ปรึกษาเพื่อควบคุมการทำงานของผู้รับจ้าง คณะกรรมการตรวจรับพัสดุ ผู้ควบคุมงาน หรือบริษัทที่ปรึกษานั้นมีอำนาจเข้าไปตรวจการงานในโรงงานและสถานที่ก่อสร้างได้ตลอดเวลา และผู้รับจ้างจะต้องอำนวยความสะดวกและให้ความช่วยเหลือในการนั้นตามสมควร

การที่มีคณะกรรมการตรวจรับพัสดุ ผู้ควบคุมงาน หรือบริษัทที่ปรึกษานั้น หากทำให้ผู้รับจ้างพ้นความรับผิดชอบตามสัญญานี้ข้อใดข้อหนึ่งไม่

ข้อ ๑๔ แบบรูปและรายการละเอียดตลาดเคลื่อน

ผู้รับจ้างรับรองว่าได้ตรวจสอบและทำความเข้าใจในแบบรูปและรายการละเอียดโดยถี่ถ้วนแล้ว หากปรากฏว่าแบบรูปและรายการละเอียดนั้นผิดพลาดหรือตลาดเคลื่อนไปจากหลักการทางวิศวกรรมหรือทางเทคนิค ผู้รับจ้างตกลงที่จะปฏิบัติตามคำวินิจฉัยของผู้ว่าจ้าง คณะกรรมการตรวจรับพัสดุ ผู้ควบคุมงาน หรือบริษัทที่ปรึกษาที่ผู้ว่าจ้างแต่งตั้ง เพื่อให้งานแล้วเสร็จบริบูรณ์ คำวินิจฉัยดังกล่าวให้ถือเป็นที่สุด โดยผู้รับจ้างจะคิดค่าจ้าง ค่าเสียหาย หรือค่าใช้จ่ายใดๆ เพิ่มขึ้นจากผู้ว่าจ้าง หรือขอขยายอายุสัญญาไม่ได้

ข้อ ๑๕ การควบคุมงานโดยผู้ว่าจ้าง

ผู้รับจ้างตกลงว่าคณะกรรมการตรวจรับพัสดุ ผู้ควบคุมงาน หรือบริษัทที่ปรึกษาที่ผู้ว่าจ้างแต่งตั้ง มีอำนาจที่จะตรวจสอบและควบคุมงานเพื่อให้เป็นไปตามสัญญานี้และมีอำนาจที่จะสั่งให้แก้ไขเปลี่ยนแปลงเพิ่มเติม หรือตัดทอนซึ่งงานตามสัญญานี้ หากผู้รับจ้างขัดขืนไม่ปฏิบัติตาม ผู้ว่าจ้าง คณะกรรมการตรวจรับพัสดุ ผู้ควบคุมงาน หรือบริษัทที่ปรึกษา มีอำนาจที่จะสั่งให้หยุดการนั้นชั่วคราวได้ ความล่าช้าในกรณีเช่นนี้ ผู้รับจ้างจะถือเป็นเหตุขอขยายระยะเวลาการปฏิบัติงานตามสัญญาหรือเรียกร้องค่าเสียหายใดๆ ไม่ได้ทั้งสิ้น

ข้อ ๑๖ งานพิเศษและการแก้ไขงาน

ผู้ว่าจ้างมีสิทธิที่จะสั่งเป็นหนังสือให้ผู้รับจ้างทำงานพิเศษซึ่งไม่ได้แสดงไว้หรือรวมอยู่ในเอกสารสัญญานี้ หากงานพิเศษนั้นๆ อยู่ในขอบข่ายทั่วไปแห่งวัตถุประสงค์ของสัญญานี้ นอกจากนี้ผู้ว่าจ้างยังมีสิทธิสั่งให้เปลี่ยนแปลงหรือแก้ไขแบบรูปและข้อกำหนดต่างๆ ในเอกสารสัญญานี้ด้วย

อัตราค่าจ้างหรือราคาที่กำหนดไว้ในสัญญานี้ ให้กำหนดใช้สำหรับงานพิเศษหรืองานที่เพิ่มเติมขึ้น หรือตัดทอนลงทั้งปวงตามคำสั่งของผู้ว่าจ้าง หากในสัญญาไม่ได้กำหนดไว้ถึงอัตราค่าจ้าง หรือราคาใดๆ ที่จะนำมาใช้สำหรับงานพิเศษหรืองานที่เพิ่มขึ้นหรือลดลงดังกล่าว ผู้ว่าจ้างและผู้รับจ้างจะได้ตกลงกันที่จะกำหนดอัตราค่าจ้างหรือราคาที่เพิ่มขึ้นหรือลดลง รวมทั้งการขยายระยะเวลา (ถ้ามี) กันใหม่เพื่อความเหมาะสม ในกรณีที่ตกลงกันไม่ได้ ผู้ว่าจ้างจะกำหนดอัตราค่าจ้างหรือราคาตามแต่ผู้ว่าจ้างจะเห็นว่าเหมาะสมและถูกต้อง ซึ่งผู้รับจ้างจะต้องปฏิบัติงานตามคำสั่งของผู้ว่าจ้างไปก่อนเพื่อมิให้เกิดความเสียหายแก่งานที่จ้าง

ข้อ ๑๗ ค่าปรับ

หากผู้รับจ้างไม่สามารถทำงานให้แล้วเสร็จภายในเวลาที่กำหนดไว้ในสัญญา และผู้ว่าจ้างยังมิได้บอกเลิกสัญญา ผู้รับจ้างจะต้องชำระค่าปรับให้แก่ผู้ว่าจ้างเป็นจำนวนเงินวันละ(๒๒).....บาท (.....) และจะต้องชำระค่าใช้จ่ายในการควบคุมงาน (ถ้ามี) ในเมื่อผู้ว่าจ้างต้องจ้างผู้ควบคุมงานอีกต่อหนึ่งเป็นจำนวนเงินวันละ.....(๒๓).....บาท (.....) นับถัดจากวันที่ครบกำหนดเวลาแล้วเสร็จของงานตามสัญญาหรือวันที่ผู้ว่าจ้างได้ขยายเวลาทำงานให้จนถึงวันที่ทำงานแล้วเสร็จจริง นอกจากนี้ ผู้รับจ้างยอมให้ผู้ว่าจ้างเรียกค่าเสียหายอันเกิดขึ้นจากการที่ผู้รับจ้างทำงานล่าช้าเฉพาะส่วนที่เกินกว่าจำนวนค่าปรับและค่าใช้จ่ายดังกล่าวได้อีกด้วย

ในระหว่างที่ผู้ว่าจ้างยังมิได้บอกเลิกสัญญานั้น หากผู้ว่าจ้างเห็นว่าผู้รับจ้างจะไม่สามารถปฏิบัติตามสัญญาต่อไปได้ ผู้ว่าจ้างจะใช้สิทธิบอกเลิกสัญญาและใช้สิทธิตามข้อ ๑๘ ก็ได้ และถ้าผู้ว่าจ้างได้แจ้งข้อเรียกร้องไปยังผู้รับจ้างเมื่อครบกำหนดเวลาแล้วเสร็จของงานขอให้ชำระค่าปรับแล้ว ผู้ว่าจ้างมีสิทธิที่จะปรับผู้รับจ้างจนถึงวันบอกเลิกสัญญาได้อีกด้วย

ข้อ ๑๘ สิทธิของผู้ว่าจ้างภายหลังบอกเลิกสัญญา

ในกรณีที่ผู้ว่าจ้างบอกเลิกสัญญา ผู้ว่าจ้างอาจทำงานนั้นเองหรือว่าจ้างผู้อื่นให้ทำงานนั้น ต่อจนแล้วเสร็จก็ได้ ผู้ว่าจ้างหรือผู้ที่รับจ้างทำงานนั้นต่อมีสิทธิใช้เครื่องใช้ในการก่อสร้าง สิ่งที่สร้างขึ้นชั่วคราวสำหรับงานก่อสร้าง และวัสดุต่างๆ ซึ่งเห็นว่าจะต้องสงวนเอาไว้เพื่อการปฏิบัติงานตามสัญญา ตามที่จะเห็นสมควร

ในกรณีดังกล่าว ผู้ว่าจ้างมีสิทธิริบหรือบังคับจากหลักประกันการปฏิบัติตามสัญญา ทั้งหมดหรือบางส่วน ตามแต่จะเห็นสมควร นอกจากนั้น ผู้รับจ้างจะต้องรับผิดชอบในค่าเสียหายซึ่งเป็น จำนวนเกินกว่าหลักประกันการปฏิบัติตามสัญญา รวมทั้งค่าใช้จ่ายที่เพิ่มขึ้นในการทำงานนั้นต่อให้แล้วเสร็จ ตามสัญญา ตลอดจนค่าใช้จ่ายในการควบคุมงานเพิ่ม (ถ้ามี) ซึ่งผู้ว่าจ้างจะหักเอาจากเงินประกันผลงานหรือ จำนวนเงินใดๆ ที่จะจ่ายให้แก่ผู้รับจ้างก็ได้

ข้อ ๑๙ การบังคับค่าปรับ ค่าเสียหาย และค่าใช้จ่าย

ในกรณีที่ผู้รับจ้างไม่ปฏิบัติตามสัญญาข้อใดข้อหนึ่งด้วยเหตุใดๆ ก็ตาม จนเป็นเหตุ ให้เกิดค่าปรับ ค่าเสียหาย หรือค่าใช้จ่ายแก่ผู้ว่าจ้าง ผู้รับจ้างต้องชดใช้ค่าปรับ ค่าเสียหาย หรือค่าใช้จ่าย ดังกล่าวให้แก่ผู้ว่าจ้างโดยสิ้นเชิงภายในกำหนด.....(.....) วัน นับถัดจากวันที่ได้รับแจ้ง เป็นหนังสือจากผู้ว่าจ้าง หากผู้รับจ้างไม่ชดใช้ให้ถูกต้องครบถ้วนภายในระยะเวลาดังกล่าวให้ผู้ว่าจ้าง มีสิทธิที่จะหักเอาจากจำนวนเงินค่าจ้างที่ต้องชำระ หรือจากเงินประกันผลงานของผู้รับจ้าง หรือบังคับจาก หลักประกันการปฏิบัติตามสัญญาได้ทันที

หากค่าปรับ ค่าเสียหาย หรือค่าใช้จ่ายที่บังคับจากเงินค่าจ้างที่ต้องชำระ เงินประกัน ผลงานหรือหลักประกันการปฏิบัติตามสัญญาแล้วยังไม่เพียงพอ ผู้รับจ้างยินยอมชำระส่วนที่เหลือที่ยังขาดอยู่ จนครบถ้วนตามจำนวนค่าปรับ ค่าเสียหาย หรือค่าใช้จ่ายนั้น ภายในกำหนด.....(.....) วัน นับถัดจากวันที่ได้รับแจ้งเป็นหนังสือจากผู้ว่าจ้าง

หากมีเงินค่าจ้างตามสัญญาที่หักไว้จ่ายเป็นค่าปรับ ค่าเสียหาย หรือค่าใช้จ่ายแล้ว ยังเหลืออยู่อีกเท่าใด ผู้ว่าจ้างจะคืนให้แก่ผู้รับจ้างทั้งหมด

ข้อ ๒๐ การทำบริเวณก่อสร้างให้เรียบร้อย

ผู้รับจ้างจะต้องรักษาบริเวณสถานที่ปฏิบัติงานตามสัญญานี้ รวมทั้งโรงงานหรือ สิ่งอำนวยความสะดวกในการทำงานของผู้รับจ้าง ลูกจ้าง ตัวแทน หรือผู้รับจ้างช่วง (ถ้ามี) ให้สะอาด ปลอดภัย และมีประสิทธิภาพในการใช้งานตลอดระยะเวลาการจ้าง และเมื่อทำงานเสร็จสิ้นแล้วจะต้องขนย้าย บรรดาเครื่องใช้ในการทำงานจ้างรวมทั้งวัสดุ ขยะมูลฝอย และสิ่งก่อสร้างชั่วคราวต่างๆ (ถ้ามี) ทั้งจะต้อง กลบเกลี่ยพื้นดินให้เรียบร้อยเพื่อให้บริเวณทั้งหมดอยู่ในสภาพที่สะอาดและใช้งานได้ทันที

ข้อ ๒๑ การงดหรือลดค่าปรับ หรือการขยายเวลาปฏิบัติงานตามสัญญา

ในกรณีที่มีเหตุเกิดจากความผิดหรือความบกพร่องของฝ่ายผู้ว่าจ้าง หรือเหตุสุดวิสัย หรือเกิดจากพฤติการณ์อันหนึ่งอันใดที่ผู้รับจ้างไม่ต้องรับผิดชอบตามกฎหมาย หรือเหตุอื่นตามที่กำหนด ในกฎกระทรวง ซึ่งออกตามความในกฎหมายว่าด้วยการจัดซื้อจัดจ้างและการบริหารพัสดุภาครัฐ ทำให้ ผู้รับจ้างไม่สามารถทำงานให้แล้วเสร็จตามเงื่อนไขและกำหนดเวลาแห่งสัญญานี้ได้ ผู้รับจ้างจะต้องแจ้งเหตุ หรือพฤติการณ์ดังกล่าวพร้อมหลักฐานเป็นหนังสือให้ผู้ว่าจ้างทราบ เพื่อของดหรือลดค่าปรับ หรือขยายเวลา ทำงานออกไปภายใน ๑๕ (สิบห้า) วันนับถัดจากวันที่เหตุนั้นสิ้นสุดลง หรือตามที่กำหนดในกฎกระทรวง ดังกล่าว แล้วแต่กรณี

ถ้าผู้รับจ้างไม่ปฏิบัติให้เป็นไปตามความในวรรคหนึ่ง ให้ถือว่าผู้รับจ้างได้สละสิทธิเรียกร้องในการที่จะขอลดค่าปรับ หรือขยายเวลาทำงานออกไปโดยไม่มีเงื่อนไขใดๆ ทั้งสิ้น เว้นแต่กรณีเหตุเกิดจากความผิดหรือความบกพร่องของฝ่ายผู้ว่าจ้างซึ่งมีหลักฐานชัดเจนหรือผู้ว่าจ้างทราบที่อยู่แล้วตั้งแต่ต้น

การงดหรือลดค่าปรับ หรือขยายกำหนดเวลาทำงานตามวรรคหนึ่ง อยู่ในดุลพินิจของผู้ว่าจ้างที่จะพิจารณาตามที่เห็นสมควร

(๒๔) ข้อ ๒๒ การใช้เรือไทย

ในการปฏิบัติตามสัญญาฯ หากผู้รับจ้างจะต้องส่งหรือนำของเข้ามาจากต่างประเทศรวมทั้งเครื่องมือและอุปกรณ์ที่ต้องนำเข้ามาเพื่อปฏิบัติงานตามสัญญา ไม่ว่าผู้รับจ้างจะเป็นผู้นำของเข้ามาเองหรือนำเข้ามาโดยผ่านตัวแทนหรือบุคคลอื่นใด ถ้าสิ่งของนั้นต้องนำเข้ามาโดยทางเรือในเส้นทางเดินเรือที่มีเรือไทยเดินอยู่และสามารถให้บริการรับขนได้ตามที่รัฐมนตรีว่าการกระทรวงคมนาคมประกาศกำหนดผู้รับจ้างต้องจัดการให้สิ่งของดังกล่าวบรรทุกโดยเรือไทยหรือเรือที่มีสิทธิเช่นเดียวกับเรือไทยจากต่างประเทศมายังประเทศไทย เว้นแต่จะได้รับอนุญาตจากกรมเจ้าท่าก่อนบรรทุกของนั้นลงเรืออื่นที่มีใช้เรือไทยหรือเป็นของที่รัฐมนตรีว่าการกระทรวงคมนาคมประกาศยกเว้นให้บรรทุกโดยเรืออื่นได้ ทั้งนี้ไม่ว่าการส่งหรือนำเข้าสิ่งของดังกล่าวจากต่างประเทศจะเป็นแบบใด

ในการส่งมอบงานตามสัญญาฯ ให้แก่ผู้ว่าจ้าง ถ้างานนั้นมีสิ่งของตามวรรคหนึ่งผู้รับจ้างจะต้องส่งมอบใบตราส่ง (Bill of Lading) หรือสำเนาใบตราส่งสำหรับของนั้น ซึ่งแสดงว่าได้บรรทุกมาโดยเรือไทยหรือเรือที่มีสิทธิเช่นเดียวกับเรือไทยให้แก่ผู้ว่าจ้างพร้อมกับการส่งมอบงานด้วย

ในกรณีที่สิ่งของดังกล่าวไม่ได้บรรทุกจากต่างประเทศมายังประเทศไทยโดยเรือไทยหรือเรือที่มีสิทธิเช่นเดียวกับเรือไทย ผู้รับจ้างต้องส่งมอบหลักฐานซึ่งแสดงว่าได้รับอนุญาตจากกรมเจ้าท่าให้บรรทุกของโดยเรืออื่นได้หรือหลักฐานซึ่งแสดงว่าได้ชำระค่าธรรมเนียมพิเศษเนื่องจากการไม่บรรทุกของโดยเรือไทยตามกฎหมายว่าด้วยการส่งเสริมการพาณิชย์แล้วอย่างใดอย่างหนึ่งแก่ผู้ว่าจ้างด้วย

ในกรณีที่ผู้รับจ้างไม่ส่งมอบหลักฐานอย่างใดอย่างหนึ่งดังกล่าวในวรรคสองและวรรคสามให้แก่ผู้ว่าจ้าง แต่จะขอส่งมอบงานดังกล่าวให้ผู้ว่าจ้างก่อนโดยไม่รับชำระเงินค่าจ้าง ผู้ว่าจ้างมีสิทธิรับงานดังกล่าวไว้ก่อน และชำระเงินค่าจ้างเมื่อผู้รับจ้างได้ปฏิบัติถูกต้องครบถ้วนดังกล่าวแล้วได้

ข้อ ๒๓ มาตรฐานฝีมือช่าง

ผู้รับจ้างตกลงเป็นเงื่อนไขสำคัญว่า ผู้รับจ้างจะต้องมีและใช้ผู้ผ่านการทดสอบมาตรฐานฝีมือช่าง จาก หรือผู้มีวุฒิบัตรระดับ ปวช. ปวส. หรือ ปวท. หรือเทียบเท่าจากสถาบันการศึกษาที่ ก.พ. รับรองให้เข้ารับราชการได้ ในอัตราไม่ต่ำกว่าร้อยละ.....(.....) ของแต่ละสาขาช่าง แต่จะต้องมีช่างจำนวนอย่างน้อย ๑ (หนึ่ง) คน ในแต่ละสาขาช่างดังต่อไปนี้

๒๓.๑

๒๓.๒

..... ฯลฯ.....

ผู้รับจ้างจะต้องจัดทำบัญชีแสดงจำนวนช่างทั้งหมดโดยจำแนกตามแต่ละสาขาช่างและระดับช่าง พร้อมกับระบุรายชื่อช่างผู้ผ่านการทดสอบมาตรฐานฝีมือช่างหรือผู้มีวุฒิบัตรดังกล่าวในวรรคหนึ่ง นำมาแสดงพร้อมหลักฐานต่างๆ ต่อคณะกรรมการตรวจรับพัสดุ หรือผู้ควบคุมงานก่อนเริ่มลงมือทำงาน และพร้อมที่จะให้ผู้ว่าจ้างหรือเจ้าหน้าที่ของผู้ว่าจ้างตรวจสอบดูได้ตลอดเวลาทำงานตามสัญญาฯ ของผู้รับจ้าง

สัญญานี้ทำขึ้นเป็นสองฉบับ มีข้อความถูกต้องตรงกัน คู่สัญญาได้อ่านและเข้าใจข้อความโดยละเอียดตลอดแล้ว จึงได้ลงลายมือชื่อ พร้อมทั้งประทับตรา (ถ้ามี) ไว้เป็นสำคัญต่อหน้าพยาน และคู่สัญญาต่างยึดถือไว้ฝ่ายละหนึ่งฉบับ

(ลงชื่อ).....ผู้ว่าจ้าง
(.....)

(ลงชื่อ).....ผู้รับจ้าง
(.....)

(ลงชื่อ).....พยาน
(.....)

(ลงชื่อ).....พยาน
(.....)

วิธีปฏิบัติเกี่ยวกับสัญญาจ้างก่อสร้าง

- (๑) ให้ระบุเลขที่สัญญาในপিบบประมาณหนึ่งๆ ตามลำดับ
- (๒) ให้ระบุชื่อของหน่วยงานของรัฐที่เป็นนิติบุคคล เช่น กรม ก. หรือรัฐวิสาหกิจ ข. เป็นต้น
- (๓) ให้ระบุชื่อและตำแหน่งของหัวหน้าหน่วยงานของรัฐที่เป็นนิติบุคคลนั้น หรือผู้ที่ได้รับมอบอำนาจ เช่น นาย ก. อธิบดีกรม.....หรือ นาย ข. ผู้ได้รับมอบอำนาจจากอธิบดีกรม.....
- (๔) ให้ระบุชื่อผู้รับจ้าง
 - ก. กรณีนิติบุคคล เช่น ห้างหุ้นส่วนสามัญจดทะเบียน ห้างหุ้นส่วนจำกัด บริษัทจำกัด
 - ข. กรณีบุคคลธรรมดา ให้ระบุชื่อและที่อยู่
- (๕) เป็นข้อความหรือเงื่อนไขเพิ่มเติม ซึ่งหน่วยงานของรัฐผู้ทำสัญญาอาจเลือกใช้หรือตัดออกได้ตามข้อเท็จจริง
 - (๖) เป็นข้อความหรือเงื่อนไขเพิ่มเติม ซึ่งหน่วยงานของรัฐผู้ทำสัญญาอาจเลือกใช้หรือตัดออกได้ตามข้อเท็จจริง
 - (๗) ให้ระบุงานที่ต้องการจ้าง
 - (๘) “หลักประกัน” หมายถึง หลักประกันที่ผู้รับจ้างนำมามอบไว้แก่หน่วยงานของรัฐเมื่อลงนามในสัญญา เพื่อเป็นการประกันความเสียหายที่อาจจะเกิดขึ้นจากการปฏิบัติตามสัญญา ดังนี้
 - (๑) เงินสด
 - (๒) เช็คหรือตราพท์ ที่ธนาคารเซ็นสั่งจ่าย ซึ่งเป็นเช็คหรือตราพท์ลงวันที่ที่ใช้เช็คหรือตราพท์นั้นชำระต่อเจ้าหน้าที่ หรือก่อนวันนั้นไม่เกิน ๓ วันทำการ
 - (๓) หนังสือค้ำประกันของธนาคารภายในประเทศตามตัวอย่างที่คณะกรรมการนโยบายกำหนด โดยอาจเป็นหนังสือค้ำประกันอิเล็กทรอนิกส์ตามวิธีการที่กรมบัญชีกลางกำหนดก็ได้
 - (๔) หนังสือค้ำประกันของบริษัทเงินทุนหรือบริษัทเงินทุนหลักทรัพย์ที่ได้รับอนุญาตให้ประกอบกิจการเงินทุนเพื่อการพาณิชย์และประกอบธุรกิจค้ำประกันตามประกาศของธนาคารแห่งประเทศไทย ตามรายชื่อบริษัทเงินทุนที่ธนาคารแห่งประเทศไทยแจ้งเวียนให้ทราบ โดยอนุโลมให้ใช้ตามตัวอย่างหนังสือค้ำประกันของธนาคารที่คณะกรรมการนโยบายกำหนด
 - (๕) พันธบัตรรัฐบาลไทย
 - (๖) ให้กำหนดจำนวนเงินหลักประกันการปฏิบัติตามสัญญาตามระเบียบกระทรวงการคลังว่าด้วยการจัดซื้อจัดจ้างและการบริหารพัสดุภาครัฐ พ.ศ. ๒๕๖๐ ข้อ ๑๖๘
- (๑๐) เป็นข้อความหรือเงื่อนไขเพิ่มเติม ซึ่งหน่วยงานของรัฐผู้ทำสัญญาอาจเลือกใช้หรือตัดออกได้ตามข้อเท็จจริง
 - (๑๑) อัตราร้อยละที่ระบุไว้ต่อไปนี้อาจพิจารณาแก้ไขได้ตามความเหมาะสม
 - (๑๒) เป็นข้อความหรือเงื่อนไขเพิ่มเติม ซึ่งหน่วยงานของรัฐผู้ทำสัญญาอาจเลือกใช้หรือตัดออกได้ตามข้อเท็จจริง
 - (๑๓) เป็นข้อความหรือเงื่อนไขเพิ่มเติม ซึ่งหน่วยงานของรัฐผู้ทำสัญญาอาจเลือกใช้หรือตัดออกได้ตามข้อเท็จจริง
 - (๑๔) เป็นข้อความหรือเงื่อนไขเพิ่มเติม ซึ่งหน่วยงานของรัฐผู้ทำสัญญาอาจเลือกใช้หรือตัดออกได้ตามข้อเท็จจริง
 - (๑๕) เป็นข้อความหรือเงื่อนไขเพิ่มเติม ซึ่งหน่วยงานของรัฐผู้ทำสัญญาอาจเลือกใช้หรือตัดออกได้ตามข้อเท็จจริง

(๑๖) ในกรณีที่หน่วยงานผู้ว่าจ้างเห็นเป็นการจำเป็นและสมควรจะหักค่าจ้างในแต่ละเดือนไว้จำนวนทั้งหมดก็ได้

(๑๗) เป็นข้อความหรือเงื่อนไขเพิ่มเติม ซึ่งหน่วยงานของรัฐผู้ทำสัญญาอาจเลือกใช้หรือตัดออกได้ตามข้อเท็จจริง

(๑๘) เป็นข้อความหรือเงื่อนไขเพิ่มเติม ซึ่งหน่วยงานของรัฐผู้ทำสัญญาอาจเลือกใช้หรือตัดออกได้ตามข้อเท็จจริง

(๑๙) เป็นข้อความหรือเงื่อนไขเพิ่มเติม ซึ่งหน่วยงานของรัฐผู้ทำสัญญาอาจเลือกใช้หรือตัดออกได้ตามข้อเท็จจริง

(๒๐) กำหนดเวลาที่ผู้รับจ้างจะรับผิดชอบในความชำรุดบกพร่อง โดยปกติจะต้องกำหนดไม่น้อยกว่า ๒ ปี นับถัดจากวันที่ผู้รับจ้างได้รับมอบงานจ้างก่อสร้าง

(๒๑) อัตราค่าปรับตามสัญญาข้อ ๙ กรณีผู้รับจ้างไปจ้างช่วงบางส่วนโดยไม่ได้รับอนุญาตจากผู้ว่าจ้าง ต้องกำหนดค่าปรับเป็นจำนวนเงินไม่น้อยกว่าร้อยละสิบของวงเงินของงานที่จ้างช่วงตามสัญญา

(๒๒) อัตราค่าปรับตามสัญญาข้อ ๑๗ ให้กำหนดเป็นรายวันในอัตราระหว่างร้อยละ ๐.๐๑-๐.๑๐ ของราคางานจ้างนั้น ตามระเบียบกระทรวงการคลังว่าด้วยการจัดซื้อจัดจ้างและการบริหารพัสดุภาครัฐ พ.ศ. ๒๕๖๐ ข้อ ๑๖๒ ส่วนกรณีจะปรับร้อยละเท่าใด ให้อยู่ในดุลพินิจของหน่วยงานของรัฐผู้ว่าจ้างที่จะพิจารณา โดยคำนึงถึงราคาและลักษณะของพัสดุที่จ้าง ซึ่งอาจมีผลกระทบต่อการทำงานที่ผู้รับจ้างจะหลีกเลี่ยงไม่ปฏิบัติตามสัญญา แต่ทั้งนี้การที่จะกำหนดค่าปรับเป็นร้อยละเท่าใด จะต้องกำหนดไว้ในเอกสารเชิญชวนด้วย

(๒๓) ถ้าต้องจ่ายค่าควบคุมงานวันละเท่าใด ให้เรียกค่าควบคุมงานจากผู้รับจ้างวันละเท่า่นั้นตามจำนวนที่ล่วงเลยกำหนดสัญญาไป แต่สัญญาข้อนี้ไม่รวมถึงค่าควบคุมงานในกรณีที่ต้องต่ออายุสัญญา

(๒๔) เป็นข้อความหรือเงื่อนไขเพิ่มเติม ซึ่งหน่วยงานของรัฐผู้ทำสัญญาอาจเลือกใช้หรือตัดออกได้ตามข้อเท็จจริง

เอกสารแนบท้ายเอกสารประกวดราคาอิเล็กทรอนิกส์

ข้อ ๑.๔ แบบหนังสือค้ำประกัน

(๑) หลักประกันการเสนอราคา

(๒) หลักประกันสัญญา

(๓) หลักประกันการรับเงินค่าจ้างล่วงหน้า

แบบหนังสือค้ำประกัน

(หลักประกันของการจ้าง)

เลขที่.....

วันที่.....

ข้าพเจ้า.....(ชื่อธนาคาร/บริษัทเงินทุน).....สำนักงานตั้งอยู่เลขที่.....ถนน.....
ตำบล/แขวง.....อำเภอ/เขต.....จังหวัด.....โดย.....ผู้มีอำนาจลงนามผูกพันธนาคาร/
บริษัทเงินทุน ขอทำหนังสือค้ำประกันฉบับนี้ให้ไว้ต่อ.....(ชื่อส่วนราชการผู้ประกวดราคา).....ดังมี
ข้อความต่อไปนี้

๑. ตามที่.....(ชื่อผู้เสนอราคา).....ได้ยื่นขอประกวดราคาสำหรับการจัดจ้าง.....
ตามเอกสารประกวดราคาเลขที่.....ซึ่งต้องวางหลักประกันของตามเงื่อนไขการประกวดราคาต่อ
.....(ชื่อส่วนราชการผู้ประกวดราคา).....เป็นจำนวนเงิน.....บาท(.....) นั้น

ข้าพเจ้ายินยอมผูกพันตนโดยไม่มีเงื่อนไขที่จะค้ำประกันการชำระเงินตามสิทธิเรียกร้องของ.....
(ชื่อส่วนราชการผู้ประกวดราคา).....จำนวนไม่เกิน.....บาท (.....) ในฐานะ
เป็นลูกหนี้ร่วม ในกรณี.....(ชื่อผู้เสนอราคา).....ไม่ปฏิบัติตามเงื่อนไขในการประกวดราคา
อันเป็นเหตุให้.....(ชื่อส่วนราชการผู้ประกวดราคา).....มีสิทธิริบหลักประกันของประกวดราคา
หรือขอใช้ค่าเสียหายใดๆ รวมทั้งกรณีที่.....(ชื่อผู้เสนอราคา).....ได้ถอนใบเสนอราคาของตน
ภายในระยะเวลาที่ใบเสนอราคายังมีผลอยู่ หรือมิได้ไปลงนามในสัญญาเมื่อได้รับแจ้งไปทำสัญญาหรือมิได้
วางหลักประกันสัญญาภายในระยะเวลาที่กำหนดในเอกสารประกวดราคา โดย.....(ชื่อส่วนราชการ
ผู้ประกวดราคา).....ไม่จำเป็นต้องเรียกร้องให้.....(ชื่อผู้เสนอราคา).....ชำระหนี้ก่อน

๒. หนังสือค้ำประกันนี้มีผลใช้บังคับตั้งแต่วันที่.....ถึงวันที่.....และข้าพเจ้าจะไม่
เพิกถอนการค้ำประกันนี้ภายในระยะเวลาที่กำหนดไว้

๓. ถ้า.....(ชื่อผู้เสนอราคา).....ขยายกำหนดเวลายื่นราคาของการเสนอราคาออกไป
ข้าพเจ้ายินยอมที่จะขยายกำหนดระยะเวลาการค้ำประกันนี้ออกไปตลอดระยะเวลายื่นราคาที่ได้ขยายออกไป
ดังกล่าว

ข้าพเจ้าได้ลงนามและประทับตราไว้ต่อหน้าพยานเป็นสำคัญ

ลงชื่อ.....ผู้ค้ำประกัน

(.....)

ตำแหน่ง.....

ลงชื่อ.....พยาน

(.....)

ลงชื่อ.....พยาน

(.....)

แบบหนังสือค้ำประกัน

(หลักประกันสัญญาจ้าง)

เลขที่.....

วันที่.....

ข้าพเจ้า.....(ชื่อธนาคาร).....สำนักงานตั้งอยู่เลขที่.....ถนน.....ตำบล/แขวง.....
อำเภอ/เขต.....จังหวัด.....โดย.....ผู้มีอำนาจลงนามผูกพันธนาคาร
ขอทำหนังสือค้ำประกันฉบับนี้ไว้ต่อ.....(ชื่อส่วนราชการผู้ว่าจ้าง).....ซึ่งต่อไปนี้เรียกว่า “ผู้ว่าจ้าง”
ดังมีข้อความต่อไปนี้

๑. ตามที่.....(ชื่อผู้รับจ้าง).....ซึ่งต่อไปนี้เรียกว่า “ผู้รับจ้าง” ได้ทำสัญญาจ้าง.....กับผู้ว่าจ้าง
ตามสัญญาเลขที่.....ลงวันที่.....ซึ่งผู้รับจ้างต้องวางหลักประกันการปฏิบัติตามสัญญา
ต่อผู้ว่าจ้าง เป็นจำนวนเงิน.....บาท (.....) ซึ่งเท่ากับร้อยละ..... (.....) ของมูลค่าทั้งหมดของสัญญา

ข้าพเจ้ายินยอมผูกพันตนโดยไม่มีเงื่อนไขที่จะค้ำประกันการชำระเงินให้ตามสิทธิเรียกร้อง
ของผู้ว่าจ้าง จำนวนไม่เกิน.....บาท (.....) ในฐานะเป็นลูกหนี้ร่วม
ในกรณีที่ผู้รับจ้างก่อให้เกิดความเสียหายใดๆ หรือต้องชำระค่าปรับ หรือค่าใช้จ่ายใดๆ หรือผู้รับจ้างมิได้ปฏิบัติ
ตามภาระหน้าที่ใดๆ ที่กำหนดในสัญญาดังกล่าวข้างต้น ทั้งนี้ โดยผู้ว่าจ้างไม่จำเป็นต้องเรียกร้องให้ผู้รับจ้าง
ชำระหนี้ก่อน

๒. หนังสือค้ำประกันนี้มีผลใช้บังคับตั้งแต่วันทำสัญญาจ้างดังกล่าวข้างต้นจนถึงวันที่.....
เดือน..... พ.ศ. (ระบุวันที่ครบกำหนดสัญญารวมกับระยะเวลาการรับประกันความชำรุด
บกพร่อง) และข้าพเจ้าจะไม่เพิกถอนการค้ำประกันภายในระยะเวลาที่กำหนดไว้

๓. หากผู้ว่าจ้างได้ขยายระยะเวลาให้แก่ผู้รับจ้าง ให้ถือว่าข้าพเจ้ายินยอมในกรณีนั้นๆ ด้วย โดยให้ขยาย
ระยะเวลาค้ำประกันนี้ออกไปตลอดระยะเวลาที่ผู้ซื้อได้ขยายระยะเวลาให้แก่ผู้ขายดังกล่าวข้างต้น

ข้าพเจ้าได้ลงนามและประทับตราไว้ต่อหน้าพยานเป็นสำคัญ

ลงชื่อ.....ผู้ค้ำประกัน

(.....)

ตำแหน่ง.....

ลงชื่อ.....พยาน

(.....)

ลงชื่อ.....พยาน

(.....)

แบบหนังสือค้ำประกัน
(หลักประกันการรับเงินค่าพัสดุล่วงหน้า)

เลขที่.....

วันที่.....

ข้าพเจ้า.....(ชื่อธนาคาร).....สำนักงานตั้งอยู่เลขที่.....ถนนตำบล/
แขวง.....อำเภอ/เขต.....จังหวัด.....โดย.....ผู้มีอำนาจลงนามผูกพันธนาคารขอทำ
หนังสือค้ำประกันฉบับนี้ให้ไว้ต่อ.....(ชื่อส่วนราชการ).....ซึ่งต่อไปนี้เรียกว่า “ผู้ซื้อ” ดังมีข้อความต่อไปนี้

๑. ตามที่(ชื่อผู้ขาย).....ซึ่งต่อไปนี้เรียกว่า “ผู้ขาย” ได้ทำสัญญากับผู้ซื้อตามสัญญาเลขที่.....ลง
วันที่.....ซึ่งผู้ขายมีสิทธิที่จะขอรับเงินค่าพัสดุล่วงหน้าเป็นจำนวนเงิน.....บาท(.....) นั้น

๒. ข้าพเจ้ายินยอมค้ำประกันการจ่ายเงินค่าพัสดุล่วงหน้า ที่ผู้ขายได้รับไปภายในวงเงิน.....บาท
(.....)

๓. หากผู้ซึ่งได้รับเงินค่าพัสดุล่วงหน้าตามข้อ ๑ จากผู้ซื้อไปแล้วไม่ปฏิบัติตามสัญญาหรือตามเงื่อนไขอื่น ๆ
แนบท้ายสัญญา อันเป็นเหตุให้ต้องจ่ายเงินค่าพัสดุล่วงหน้า ที่ได้รับไปดังกล่าวคืนให้แก่ผู้ซื้อ หรือผู้ขายมีความผูก
พัน ที่จะต้องจ่ายคืนเงินค่าพัสดุล่วงหน้าแก่ผู้ซื้อไม่ว่ากรณีใดๆ ข้าพเจ้าตกลงที่จะจ่ายคืนเงินล่วงหน้าเต็มตาม
จำนวน.....บาท(.....)หรือตามจำนวนที่ยังค้างอยู่ ให้แก่ผู้ซื้อภายใน ๗ วัน นับถัดจากวันที่ได้รับคำ
บอกกล่าว เป็นหนังสือจากผู้ซื้อ โดยผู้ซื้อไม่จำเป็นต้องเรียกร้อง ให้ผู้ขายชำระหนี้ก่อน

หากผู้ซื้อได้ขยายระยะเวลาให้แก่ผู้ขายหรือยินยอมให้ผู้ขายปฏิบัติผิดแผกไปจากเงื่อนไขใดๆ ในสัญญาให้
ถือว่าข้าพเจ้าได้ยินยอม ในกรณีนั้น ๆ ด้วย

๔. ข้าพเจ้าจะไม่เพิกถอนการค้ำประกันไม่ว่ากรณีใด ๆ トラバเท่าที่ผู้ขาย ยังต้องรับผิดชอบต่อผู้ซื้อตาม
สัญญาอยู่

ข้าพเจ้าได้ลงนาม และประทับตราไว้ต่อหน้าพยานเป็นสำคัญ

(ลงชื่อ).....ผู้ค้ำประกัน
(.....)

ตำแหน่ง

(ลงชื่อ).....พยาน
(.....)

(ลงชื่อ).....พยาน
(.....)

เอกสารแนบท้ายเอกสารประกวดราคาอิเล็กทรอนิกส์

ข้อ ๑.๕ สูตรการปรับราคา

เงื่อนไข หลักเกณฑ์ ประเภทงานก่อสร้าง สูตรและวิธีการคำนวณที่ใช้กับสัญญาแบบปรับราคาได้

ก. เงื่อนไขและหลักเกณฑ์

1. สัญญาแบบปรับราคาได้นี้ให้ใช้กับงานก่อสร้างทุกประเภท รวมถึงงานปรับปรุง และซ่อมแซมซึ่งเบิกจ่ายค่างานในลักษณะหมวดค่าครุภัณฑ์ ที่ดินและสิ่งก่อสร้าง หมวดเงินอุดหนุนและหมวดรายจ่ายอื่นที่เบิกจ่ายในลักษณะค่าที่ดินและสิ่งก่อสร้าง ที่อยู่ในเงื่อนไขและหลักเกณฑ์ตามที่ได้กำหนดนี้

2. สัญญาแบบปรับราคาได้นี้ให้ใช้ทั้งในกรณีเพิ่มหรือลดค่างานจากค่างานเดิมตามสัญญา เมื่อดัชนีราคาซึ่งจัดทำขึ้นโดยกระทรวงพาณิชย์ มีการเปลี่ยนแปลงสูงขึ้นหรือลดลงจากเดิม ขณะเมื่อวันเปิดของประกวดราคา สำหรับกรณีที่ขัดข้องโดยวิธีอื่น ให้ใช้วันเปิดของราคาแทน

3. การนำสัญญาแบบปรับราคาได้ไปใช้นั้น ผู้ว่าจ้างต้องแจ้งและประกาศให้ผู้รับจ้างทราบ เช่น ในประกาศประกวดราคาฯ และต้องระบุในสัญญาจ้างด้วยว่างานจ้างเหมา นั้น ๆ จะใช้สัญญาแบบปรับราคาได้ พร้อมทั้งกำหนดประเภทของงานก่อสร้าง สูตรและวิธีการคำนวณที่ให้มีการปรับเพิ่มหรือลดค่างานไว้ให้ชัดเจน

ในกรณีที่ม้งานก่อสร้างหลายประเภทในงานจ้างคราวเดียวกัน จะต้องแยกประเภทงานก่อสร้างแต่ละประเภทให้ชัดเจนตามลักษณะของงานก่อสร้างนั้น ๆ และให้สอดคล้องกับสูตรที่กำหนดไว้

4. การขอเงินเพิ่มค่างานก่อสร้างตามสัญญาแบบปรับราคาได้นี้ เป็นหน้าที่ของผู้รับจ้างที่จะต้องเรียกร้องภายในกำหนด 90 วัน นับตั้งแต่วันที่ผู้รับจ้างได้ส่งมอบงานงวดสุดท้าย หากพ้นกำหนดนี้ไปแล้ว ผู้รับจ้างไม่มีสิทธิที่จะเรียกร้องเงินเพิ่มค่างานก่อสร้างจากผู้ว่าจ้างได้อีกต่อไป และในกรณีที่ผู้ว่าจ้างจะต้องเรียกเงินคืนจากผู้รับจ้าง ให้ผู้ว่าจ้างที่เป็นคู่สัญญาริบเรียกเงินคืนจากผู้รับจ้างโดยเร็ว หรือให้หักค่างานของงวดต่อไป หรือให้หักเงินจากหลักประกันสัญญาแล้วแต่กรณี

5. การพิจารณาคำนวณเงินเพิ่มหรือลด และการจ่ายเงินเพิ่มหรือเรียกเงินคืนจากผู้รับจ้างตามเงื่อนไขของสัญญาแบบปรับราคาได้ ต้องได้รับการตรวจสอบและเห็นชอบจากสำนักงบประมาณและให้ถือการพิจารณาวินิจฉัยของสำนักงบประมาณเป็นที่สิ้นสุด

ข. ประเภทงานก่อสร้างและสูตรที่ใช้กับสัญญาแบบปรับราคาได้

ในการพิจารณาเพิ่มหรือลดราคางานจ้างเหมาก่อสร้างให้คำนวณตามสูตรดังนี้

	P	=	$(P_o) \times (K)$
กำหนดให้	P	=	ราคางานต่อหน่วยหรือราคางานเป็นงวดที่จะต้องจ่ายให้ผู้รับจ้าง
	P_o	=	ราคางานต่อหน่วยที่ผู้รับจ้างประมูลได้ หรือราคางานเป็นงวดซึ่งระบุไว้ในสัญญาแล้วแต่กรณี
	K	=	ESCALATION FACTOR ที่หักด้วย 4% เมื่อต้องเพิ่มค่างานหรือบวกเพิ่ม 4% เมื่อต้องเรียกค่างานคืน

ESCALATION FACTOR K หาได้จากสูตร ซึ่งแบ่งตามประเภทและลักษณะงานดังนี้

หมวดที่ 1 งานอาคาร

งานอาคาร หมายถึง ตัวอาคาร เช่น ที่ทำการ โรงเรียน โรงพยาบาล หอพัก ที่พักอาศัย หอประชุม อัฒจันทร์ ยิมเนเซียม สระว่ายน้ำ โรงอาหาร คลังพืชไร่ โรงงาน รั้ว เป็นต้น และให้หมายความรวมถึง

- 1.1 ไฟฟ้าของอาคารบรรจบถึงสายเมนจำหน่าย แต่ไม่รวมถึงหม้อแปลงและระบบไฟฟ้าภายในบริเวณ
- 1.2 ประปาของอาคารบรรจบถึงท่อเมนจำหน่าย แต่ไม่รวมถึงระบบประปาภายในบริเวณ
- 1.3 ระบบท่อหรือระบบสายต่าง ๆ ที่ติดหรือฝังอยู่ในส่วนของอาคาร เช่น ท่อปรับอากาศ ท่อก๊าซ สายไฟฟ้าสำหรับเครื่องปรับอากาศ สายล่อฟ้า ฯลฯ
- 1.4 ทางระบายน้ำของอาคารจนถึงทางระบายน้ำภายนอก
- 1.5 ส่วนประกอบที่จำเป็นสำหรับอาคาร เฉพาะส่วนที่ติดกับอาคาร โดยต้องสร้างหรือประกอบพร้อมกับการก่อสร้างอาคาร แต่ไม่รวมถึงเครื่องจักรหรือเครื่องมือกลที่นำมาประกอบหรือติดตั้ง เช่น ลิฟท์ เครื่องคอมพิวเตอร์ เครื่องสูบน้ำ เครื่องปรับอากาศ พัดลม ฯลฯ
- 1.6 ทางเท้ารอบอาคาร ดินถม ดินดัก ห่างจากอาคารโดยรอบไม่เกิน 3 เมตร

ใช้สูตร $K = 0.25 + 0.15 It/Io + 0.10 Ct/Co + 0.40 Mt/Mo + 0.10 St/So$

หมวดที่ 2 งานดิน

2.1 งานดิน หมายถึง การขุดดิน การตัดดิน การบดอัดดิน การขุดเปิดหน้าดิน การเกลี่ยบดอัดดิน การขุด - ถมบดอัดแน่นเขื่อน ทล่อง คันทล่อง คันกั้นน้ำ คันทาง ซึ่งต้องใช้เครื่องจักรเครื่องมือกลปฏิบัติงาน

สำหรับการถมดินให้หมายความถึงการถมดินหรือทรายหรือวัสดุอื่นที่มีการควบคุมคุณสมบัติของวัสดุนั้น และมีข้อกำหนดวิธีการถม รวมทั้งมีการบดอัดแน่นโดยใช้เครื่องจักรเครื่องมือกล เพื่อให้ได้มาตรฐานตามที่กำหนดไว้ เช่นเดียวกับงานก่อสร้างถนนหรือเขื่อนชลประทาน

ทั้งนี้ ให้รวมถึงงานประเภท EMBANKMENT, EXCAVATION, SUBBASE, SELECTED MATERIAL, UNTREATED BASE และ SHOULDER

$$\text{ใช้สูตร K} = 0.30 + 0.10 It/Io + 0.40 Et/Eo + 0.20 Ft/Fo$$

2.2 งานหินเรียง หมายถึง งานหินขนาดใหญ่นำมาเรียงกันเป็นชั้นให้เป็นระเบียบจนได้ความหนาที่ต้องการ โดยในช่องว่างระหว่างหินใหญ่จะแซมด้วยหินย่อยหรือกรวดขนาดต่าง ๆ และทรายให้เต็มช่องว่าง มีการควบคุมคุณสมบัติของวัสดุและมีข้อกำหนดวิธีปฏิบัติโดยใช้เครื่องจักร เครื่องมือกล หรือแรงคน และให้หมายความรวมถึงงานหินทิ้ง งานหินเรียงยาแนว หรืองานหินใหญ่ที่มีลักษณะคล้ายคลึงกัน เพื่อการป้องกันการกัดเซาะพังทลายของลาดตลิ่งและท้องลำน้ำ

$$\text{ใช้สูตร K} = 0.40 + 0.20 It/Io + 0.20 Mt/Mo + 0.20 Ft/Fo$$

2.3 งานเจาะระเบิดหิน หมายถึง งานเจาะระเบิดหินทั่ว ๆ ไป ระยะทางขนย้ายไป-กลับ ประมาณไม่เกิน 2 กิโลเมตร ยกเว้นงานเจาะระเบิดอุโมงค์ซึ่งต้องใช้เทคนิคขั้นสูง

$$\text{ใช้สูตร K} = 0.45 + 0.15 It/Io + 0.10 Mt/Mo + 0.20 Et/Eo + 0.10 Ft/Fo$$

หมวดที่ 3 งานทาง

3.1 งานผิวทาง PRIME COAT, TACK COAT, SEAL COAT

$$\text{ใช้สูตร K} = 0.30 + 0.40 At/Ao + 0.20 Et/Eo + 0.10 Ft/Fo$$

3.2 งานผิวทาง SURFACE TREATMENT SLURRY SEAL

$$\text{ใช้สูตร K} = 0.30 + 0.10 \text{ Mt/Mo} + 0.30 \text{ At/Ao} + 0.20 \text{ Et/Eo} + 0.10 \text{ Ft/Fo}$$

3.3 งานผิวทาง ASPHALTIC CONCRETE, PENETRATION MACADAM

$$\text{ใช้สูตร K} = 0.30 + 0.10 \text{ Mt/Mo} + 0.40 \text{ At/Ao} + 0.10 \text{ Et/Eo} + 0.10 \text{ Ft/Fo}$$

3.4 งานผิวถนนคอนกรีตเสริมเหล็ก หมายถึง ผิวถนนคอนกรีตที่ใช้เหล็กเสริมซึ่งประกอบด้วยตะแกรงเหล็กเส้นหรือตะแกรงลวดเหล็กกล้าเชื่อมติด (WELDED STEEL WIRE FARRIC) เหล็กเดือย (DOWEL BAR) เหล็กยึด (DEFORMED TIE BAR) และรอยต่อต่าง ๆ (JOINT) ทั้งนี้ ให้หมายความรวมถึงแผ่นพื้นคอนกรีตเสริมเหล็กบริเวณคอสะพาน (R.C. BRIDGE APPROACH) ด้วย

$$\text{ใช้สูตร K} = 0.30 + 0.10 \text{ It/Io} + 0.35 \text{ Ct/Co} + 0.10 \text{ Mt/Mo} + 0.15 \text{ St/So}$$

3.5 งานท่อระบายน้ำคอนกรีตเสริมเหล็กและงานบ่อพัก หมายถึง ท่อคอนกรีตเสริมเหล็กสำหรับงานระบายน้ำ (PRECAST REINFORCED CONCRETE DRAINAGE PIPE) งานวางระบายน้ำคอนกรีตเสริมเหล็ก งานลาดคอนกรีตเสริมเหล็กวางระบายน้ำและบริเวณลาดคอสะพาน รวมทั้งงานบ่อพักคอนกรีตเสริมเหล็กและงานคอนกรีตเสริมเหล็กอื่นที่มีรูปแบบและลักษณะงานคล้ายคลึงกัน เช่น งานบ่อพัก (MANHOLE) ท่อร้อยสายโทรศัพท์ ท่อร้อยสายไฟฟ้า เป็นต้น

$$\text{ใช้สูตร K} = 0.35 + 0.20 \text{ It/Io} + 0.15 \text{ Ct/Co} + 0.15 \text{ Mt/Mo} + 0.15 \text{ St/So}$$

3.6 งานโครงสร้างคอนกรีตเสริมเหล็กและงานเขื่อนกันตลิ่ง หมายถึง สะพานคอนกรีตเสริมเหล็ก โครงสร้างฐานรากคอนกรีตเสริมเหล็กคอสะพาน (R.C. BEARING UNIT) ท่อเหลี่ยมคอนกรีตเสริมเหล็ก (R.C. BOX CULVERT) หอดังน้ำโครงสร้างคอนกรีตเสริมเหล็กเขื่อนกันตลิ่งคอนกรีตเสริมเหล็ก ท่อเทียบเรือคอนกรีตเสริมเหล็กและสิ่งก่อสร้างอื่นที่มีลักษณะคล้ายคลึงกัน

$$\text{ใช้สูตร K} = 0.30 + 0.10 \text{ It/Il} + 0.15 \text{ Ct/Co} + 0.20 \text{ Mt/Mo} + 0.25 \text{ St/So}$$

3.7 งานโครงสร้างเหล็ก หมายถึง สะพานเหล็กสำหรับคนเดินข้ามถนน โครงเหล็กสำหรับติดตั้งป้ายจราจรชนิดแขวนสูง เสาไฟฟ้าแรงสูง เสาวิทยุ เสาโทรทัศน์ หรือ งานโครงเหล็กอื่นที่มีลักษณะคล้ายคลึงกัน แต่ไม่รวมถึงงานติดตั้งเสาโครงเหล็กสายส่งของการไฟฟ้าฝ่ายผลิตแห่งประเทศไทย

$$\text{ใช้สูตร K} = 0.25 + 0.10 \text{ It/Io} + 0.05 \text{ Ct/Co} + 0.20 \text{ Mt/Mo} + 0.40 \text{ St/So}$$

หมวดที่ 4 งานชลประทาน

4.1 งานอาคารชลประทานไม่รวมบานเหล็ก หมายถึง อาคารคอนกรีตเสริมเหล็กชนิดต่าง ๆ ที่ก่อสร้างในแนวคลองส่งน้ำหรือคลองระบายน้ำ เพื่อควบคุมระดับและหรือปริมาณน้ำ ได้แก่ ท่อระบายน้ำ น้ำตก รางเท สะพานน้ำ ท่อลอด ไซฟอน และอาคารชลประทานชนิดอื่น ๆ ที่ไม่มีบานระบายเหล็ก แต่ไม่รวมถึงงานอาคารชลประทานขนาดใหญ่ เช่น ฝ่ายทางระบายน้ำล้น หรืออาคารชลประทานประกอบของเขื่อน เป็นต้น

$$\text{ใช้สูตร K} = 0.40 + 0.20 \text{ It/Io} + 0.10 \text{ Ct/Co} + 0.10 \text{ Mt/Mo} + 0.20 \text{ St/So}$$

4.2 งานอาคารชลประทานรวมบานเหล็ก หมายถึง อาคารคอนกรีตเสริมเหล็กชนิดต่าง ๆ ที่ก่อสร้างในแนวคลองส่งน้ำหรือคลองระบายน้ำ เพื่อควบคุมระดับและหรือปริมาณน้ำ ได้แก่ ท่อส่งน้ำเข้านา ท่อระบายน้ำ ประตูระบายน้ำ อาคารอัดน้ำ ท่อลอดและอาคารชลประทานชนิดต่าง ๆ ที่มีบานระบายน้ำ แต่ไม่รวมถึงงานอาคารชลประทานขนาดใหญ่ เช่น ฝ่ายทางระบายน้ำล้น หรืออาคารชลประทานประกอบของเขื่อน เป็นต้น

$$\text{ใช้สูตร K} = 0.35 + 0.20 \text{ It/Io} + 0.10 \text{ Ct/Co} + 0.10 \text{ Mt/Mo} + 0.25 \text{ St/So}$$

4.3 งานบานระบาย TRASHRACK และ STEEL LINER หมายถึง บานระบายเหล็กเครื่องกว้านและ โครงยก รวมทั้ง BULK HEAD GATE และงานท่อเหล็ก

$$\text{ใช้สูตร K} = 0.35 + 0.20 \text{ It/Io} + 0.45 \text{ Gt/Go}$$

4.4 งานเหล็กเสริมคอนกรีต และ ANCHOR BAR หมายถึง เหล็กเส้นที่ใช้เสริมในงานคอนกรีตและเหล็ก ANCHOR BAR ของงานฝ้าย ทางระบายน้ำล้น หรืออาคารชลประทานประกอบของเขื่อน ซึ่งมีสัญญาแยกจ่ายเฉพาะงานเหล็กดังกล่าวเท่านั้น

$$\text{ใช้สูตร K} = 0.25 + 0.15 \text{ It/Io} + 0.60 \text{ St/So}$$

4.5 งานคอนกรีตไม่รวมเหล็กและคอนกรีตคาดคลอง หมายถึง งานคอนกรีตเสริมเหล็กที่หักส่วนของเหล็กออกมาแยกคำนวณต่างหากของงานฝ้าย ทางระบายน้ำล้นหรืออาคารชลประทานประกอบของเขื่อน ซึ่งมีสัญญาแยกจ่ายเฉพาะงานคอนกรีตดังกล่าวเท่านั้น

$$\text{ใช้สูตร K} = 0.40 + 0.15 \text{ It/Io} + 0.25 \text{ Cv/Co} + 0.20 \text{ Mt/Mo}$$

4.6 งานเจาะ หมายถึง การเจาะพร้อมทั้งฝังท่อกรุนาครุในไม่น้อยกว่า 48 มิลลิเมตร ในชั้นดิน หินผุหรือหินที่แตกหัก เพื่ออัดฉีดน้ำปูน และให้รวมถึงงานซ่อมแซมฐานรากอาคารชลประทาน ถนนและอาคารต่าง ๆ โดยการอัดฉีดน้ำปูน

$$\text{ใช้สูตร K} = 0.40 + 0.20 \text{ It/Io} + 0.10 \text{ Mt/Mo} + 0.20 \text{ Et/Eo} + 0.10 \text{ Ft/Fo}$$

4.7 งานอัดฉีดน้ำปูน ค่าอัดฉีดน้ำปูนจะเพิ่มหรือลด ให้เฉพาะราคาซีเมนต์ที่เปลี่ยนแปลงตามดัชนีราคาของซีเมนต์ที่กระทรวงพาณิชย์จัดทำขึ้น ในเดือนที่ส่งงานแต่ละงวดกับเดือนที่เปิดซองประกวดราคา

หมวดที่ 5 งานระบบสาธารณูปโภค

5.1 งานวางท่อ AC และ PVC

5.1.1 ในกรณีที่ผู้ว่าจ้างเป็นผู้จัดหาท่อและหรืออุปกรณ์ให้

$$\text{ใช้สูตร K} = 0.50 + 0.25 \text{ It/Io} + 0.25 \text{ Mt/Mo}$$

5.1.2 ในกรณีที่ผู้รับจ้างเป็นผู้จัดหาท่อ AC และหรืออุปกรณ์

$$\text{ใช้สูตร K} = 0.40 + 0.10 \text{ It/Io} + 0.10 \text{ Mt/Mo} + 0.40 \text{ AC/ACo}$$

5.1.3 ในกรณีที่ผู้รับจ้างเป็นผู้จัดหาท่อ PVD และหรืออุปกรณ์

$$\text{ใช้สูตร K} = 0.40 + 0.10 \text{ It/Io} + 0.10 \text{ Mt/Mo} + 0.40 \text{ PVC/PVCo}$$

5.2 งานวางท่อเหล็กเหนียวและท่อ HYDENSITY POLYETHYLENE

5.2.1 ในกรณีที่ผู้ว่าจ้างเป็นผู้จัดหาท่อและหรืออุปกรณ์ให้

$$\text{ใช้สูตร K} = 0.40 + 0.10 \text{ It/Io} + 0.15 \text{ Mt/Mo} + 0.20 \text{ Et/Eo} + 0.15 \text{ Ft/Fo}$$

5.2.2 ในกรณีที่ผู้รับจ้างเป็นผู้จัดหาท่อเหล็กเหนียวและหรืออุปกรณ์และ

ให้รวมถึงงาน TRANSMISSION CONDUIT

$$\text{ใช้สูตร K} = 0.40 + 0.10 \text{ It/Io} + 0.10 \text{ Mt/Mo} + 0.10 \text{ Et/Eo} + 0.30 \text{ GIPt/GIPo}$$

5.2.3 ในกรณีที่ผู้รับจ้างเป็นผู้จัดหาท่อ HYDENSITY POLYETHYLENE

และหรืออุปกรณ์

$$\text{ใช้สูตร K} = 0.50 + 0.10 \text{ It/Io} + 0.10 \text{ Mt/Mo} + 0.30 \text{ PEt/PEo}$$

5.3 งานปรับปรุงระบบอุโมงค์ส่งน้ำและงาน SECONDARY LINING

$$\text{ใช้สูตร K} = 0.40 + 0.10 \text{ It/Io} + 0.15 \text{ Et/Eo} + 0.35 \text{ GIPt/GIPo}$$

5.4 งานวางท่อ PVC หุ้มด้วยคอนกรีต

$$\text{ใช้สูตร K} = 0.30 + 0.10 \text{ It/Io} + 0.20 \text{ Ct/Co} + 0.05 \text{ Mt/Mo} + 0.05 \text{ St/So} + 0.30 \text{ PVCt/PVCo}$$

5.5 งานวางท่อ PVC กลบทราย

$$\text{ใช้สูตร K} = 0.25 + 0.05 \text{ It/Io} + 0.05 \text{ Mt/Mo} + 0.65 \text{ PVCt/PVCo}$$

5.6 งานวางท่อเหล็กอาบสังกะสี

$$\text{ใช้สูตร K} = 0.25 + 0.25 \text{ It/Io} + 0.50 \text{ GIPt/GIPo}$$

ประเภทงานและสูตรต่อไปนี้ใช้เฉพาะงานก่อสร้างของการไฟฟ้าฝ่ายผลิตแห่งประเทศไทยเท่านั้น

5.7 งานก่อสร้างระบบสายส่งแรงสูงและสถานีไฟฟ้าย่อย

5.7.1 งานติดตั้งเสา โครงเหล็กสายส่งและอุปกรณ์ รวมทั้งงานติดตั้งอุปกรณ์

ไฟฟ้าสถานีไฟฟ้าย่อย

สำหรับงานติดตั้ง เสา โครงเหล็กสายส่งและอุปกรณ์ ประกอบด้วย ลักษณะงาน ดังนี้คือ PRELIMINARY WORK (ยกเว้น BOUNDARY POST), TOWERS, INSULATOR STRING AND OVERHEAD GROUND WIRE ASSEMBLIES, CONDUCTOR AND OVERHEAD GROUND WIRE STRINGING, LINE ACCESSORIES, GROUNDING MATERIALS

สำหรับงานติดตั้งอุปกรณ์ไฟฟ้าสถานีไฟฟ้าย่อย หมายถึง เฉพาะการติดตั้ง อุปกรณ์ไฟฟ้าเท่านั้น

$$\text{ใช้สูตร K} = 0.60 + 0.25 \text{ It/Io} + 0.15 \text{ Ft/Fo}$$

5.7.2 งานก่อสร้างฐานรากเสาไฟฟ้า (TOWER FOUNDATION) และงานติดตั้ง BOUNDARY POST

$$\text{ใช้สูตร K} = 0.35 + 0.20 \text{ It/Io} + 0.20 \text{ Ct/Co} + 0.10 \text{ St/So} + 0.15 \text{ Ft/Fo}$$

5.7.3 งานก่อสร้างฐานรากอุปกรณ์ไฟฟ้าสถานีไฟฟ้าย่อย

$$\text{ใช้สูตร K} = 0.50 + 0.20 \text{ It/Io} + 0.15 \text{ Ct/Co} + 0.15 \text{ St/So}$$

5.8 งานหล่อและตอกเสาเข็มคอนกรีตอัดแรง

5.8.1 งานเสาเข็มคอนกรีตอัดแรง

$$\text{ใช้สูตร K} = 0.35 + 0.15 \text{ It/Io} + 0.20 \text{ Ct/Co} + 0.30 \text{ St/So}$$

5.8.2 งานเสาเข็มแบบ CAST IN PLACE

$$\text{ใช้สูตร K} = 0.30 + 0.10 \text{ It/Io} + 0.25 \text{ Ct/Co} + 0.35 \text{ St/So}$$

ประเภทงานและสูตรต่อไปนี้ใช้เฉพาะงานก่อสร้างของการไฟฟ้าส่วนภูมิภาคเท่านั้น

5.9 งานก่อสร้างสายส่งแรงสูงระบบแรงดัน 69 – 115 KV.

5.9.1 ในกรณีที่ผู้ว่าจ้างเป็นผู้จัดหาวัสดุและหรืออุปกรณ์ให้

$$\text{ใช้สูตร K} = 0.80 + 0.05 \text{ It/Io} + 0.10 \text{ Mt/Mo} + 0.05 \text{ Ft/Fo}$$

5.9.2 ในกรณีที่ผู้รับจ้างเป็นผู้จัดหาวัสดุหรืออุปกรณ์

$$\text{ใช้สูตร K} = 0.45 + 0.05 \text{ It/Io} + 0.20 \text{ Mt/Mo} + 0.05 \text{ Ft/Fo} + 0.25 \text{ Wt/Wo}$$

ดัชนีราคาที่ใช้คำนวณตามสูตรที่ใช้กับสัญญาแบบปรับราคาได้ จัดทำขึ้นโดย
กระทรวงพาณิชย์

K	=	ESCALATION FACTOR
It	=	ดัชนีราคาผู้บริโภคทั่วไปของประเทศ ในเดือนที่ส่งงานแต่ละงวด
Io	=	ดัชนีราคาผู้บริโภคทั่วไปของประเทศ ในเดือนที่เปิดของประกวดราคา
Ct	=	ดัชนีราคาซีเมนต์ ในเดือนที่ส่งงานแต่ละงวด
Co	=	ดัชนีราคาซีเมนต์ ในเดือนที่เปิดของประกวดราคา
Mt	=	ดัชนีราคาวัสดุก่อสร้าง (ไม่รวมเหล็กและซีเมนต์) ในเดือนที่ส่งงานแต่ละงวด
Mo	=	ดัชนีราคาวัสดุก่อสร้าง (ไม่รวมเหล็กและซีเมนต์) ในเดือนที่เปิดของประกวดราคา
St	=	ดัชนีราคาเหล็ก ในเดือนที่ส่งงานแต่ละงวด
So	=	ดัชนีราคาเหล็ก ในเดือนที่เปิดของประกวดราคา
Gt	=	ดัชนีราคาเหล็กแผ่นเรียบที่ผลิตในประเทศ ในเดือนที่ส่งงานแต่ละงวด
Go	=	ดัชนีราคาเหล็กแผ่นเรียบที่ผลิตในประเทศ ในเดือนที่เปิดของประกวดราคา
At	=	ดัชนีราคาแอสฟัลท์ ในเดือนที่ส่งงานแต่ละงวด
Ao	=	ดัชนีราคาแอสฟัลท์ ในเดือนที่เปิดของประกวดราคา
Et	=	ดัชนีราคาเครื่องจักรกลและบริษัท ในเดือนที่ส่งงานแต่ละงวด
Eo	=	ดัชนีราคาเครื่องจักรกลและบริษัท ในเดือนที่เปิดของประกวดราคา
Ft	=	ดัชนีราคาน้ำมันดีเซลหมุนเร็ว ในเดือนที่ส่งงานแต่ละงวด
Fo	=	ดัชนีราคาน้ำมันดีเซลหมุนเร็ว ในเดือนที่เปิดของประกวดราคา
ACt	=	ดัชนีราคาท่อซีเมนต์ใยหิน ในเดือนที่ส่งงานแต่ละงวด
ACo	=	ดัชนีราคาท่อซีเมนต์ใยหิน ในเดือนที่เปิดของประกวดราคา
PVCt	=	ดัชนีราคาท่อ PVC ในเดือนที่ส่งงานแต่ละงวด
PVCo	=	ดัชนีราคาท่อ PVC ในเดือนที่เปิดของประกวดราคา
GIPt	=	ดัชนีราคาท่อเหล็กอบสังกะสี ในเดือนที่ส่งงานแต่ละงวด
GIPo	=	ดัชนีราคาท่อเหล็กอบสังกะสี ในเดือนที่เปิดของประกวดราคา

PET	=	ดัชนีราคาท่อ HYDENSITY POL YETHYLENE ในเดือนที่ส่งงานแต่ละงวด
PEo	=	ดัชนีราคาท่อ HYDENSITY PLOYETHYLENE ในเดือนที่เปิดของประกวดราคา
Wt	=	ดัชนีราคาสายไฟฟ้า ในเดือนที่ส่งงานแต่ละงวด
Wo	=	ดัชนีราคาสายไฟฟ้า ในเดือนที่เปิดของประกวดราคา

ก. วิธีการคำนวณที่ใช้กับสัญญาแบบปรับราคาได้

1. การคำนวณค่า K จากสูตรตามลักษณะงานนั้น ๆ ให้ใช้ตัวเลขดัชนีราคาวัสดุก่อสร้างของกระทรวงพาณิชย์ โดยใช้ฐานของปี 2530 เป็นเกณฑ์ในการคำนวณ
2. การคำนวณค่า K สำหรับกรณีที่ม้งานก่อสร้างหลายประเภทรวมอยู่ในสัญญาเดียวกัน จะต้องแยกค่างานก่อสร้างแต่ละประเภทให้ชัดเจนตามลักษณะของงานนั้น และให้สอดคล้องกับสูตรที่ได้กำหนดไว้
3. การคำนวณหาค่า K กำหนดให้ใช้เลขทศนิยม 3 ตำแหน่งทุกชั้นตอนโดยไม่มีการปัดเศษ และกำหนดให้ทำเลขสัมพันธ์ (เปรียบเทียบ) ให้เป็นผลสำเร็จก่อน แล้วจึงนำผลลัพธ์ไปคูณกับตัวเลขคงที่หน้าเลขสัมพันธ์นั้น
4. ให้พิจารณาเงินเพิ่มหรือลดราคางานจากราคาที่ผู้รับจ้างทำสัญญาดตกลงกับผู้ว่าจ้าง เมื่อค่า K ตามสูตรสำหรับงานก่อสร้างนั้น ๆ ในเดือนที่ส่งมอบงานมีค่าเปลี่ยนแปลงไปจากค่า K ในเดือนเปิดของราคามากกว่า 4% ขึ้นไป โดยนำเฉพาะส่วนที่เกิน 4% มาคำนวณปรับเพิ่มหรือลดค่างานแล้วแต่กรณี (โดยไม่คิด 4% แรกให้)
5. ในกรณีที่ผู้รับจ้างไม่สามารถทำการก่อสร้างให้แล้วเสร็จตามระยะเวลาในสัญญา โดยเป็นความผิดของผู้รับจ้าง ค่า K ตามสูตรต่าง ๆ ที่จะนำมาใช้ในการคำนวณค่างานให้ใช้ค่า K ของเดือนสุดท้ายตามอายุสัญญา หรือค่า K ของเดือนที่ส่งมอบงานจริง แล้วแต่ที่ว่าค่า K ตัวใดจะมีค่าน้อยกว่า
6. การจ่ายเงินแต่ละงวดให้จ่ายค่าจ้างงานที่ผู้รับจ้างทำได้แต่ละงวดตามสัญญาไปก่อน ส่วนค่างานเพิ่มหรือค่างานลดลงซึ่งจะคำนวณได้ต่อเมื่อทราบดัชนีราคาวัสดุก่อสร้างซึ่งนำมาคำนวณค่า K ของเดือนที่ส่งมอบงานงวดนั้น ๆ เป็นที่แน่นอนแล้ว เมื่อคำนวณเงินเพิ่มได้ให้ขอทำความตกลงเรื่องการเงินกับสำนักงบประมาณ

เอกสารแนบท้ายเอกสารประกวดราคาอิเล็กทรอนิกส์

ข้อ ๑.๖ บทนิยาม

(๑) ผู้ที่มีผลประโยชน์ร่วมกัน

(๒) การขัดขวางการแข่งขันอย่างเป็นธรรม

บทนิยาม

“**ผู้เสนอราคาที่มีผลประโยชน์ร่วมกัน**” หมายความว่า บุคคลธรรมดาหรือนิติบุคคลที่เข้าเสนอราคาขายในการประกวดราคาซื้อของกรม เป็นผู้มีส่วนได้เสียไม่ว่าโดยทางตรงหรือทางอ้อมในกิจการของบุคคลธรรมดาหรือนิติบุคคลอื่นที่เข้าเสนอราคาขายในการประกวดราคาซื้อของกรมในคราวเดียวกัน

การมีส่วนได้เสียไม่ว่าโดยทางตรงหรือทางอ้อมของบุคคลธรรมดาหรือนิติบุคคลดังกล่าวข้างต้น ได้แก่การที่บุคคลธรรมดาหรือนิติบุคคลดังกล่าวมีความสัมพันธ์กันในลักษณะดังต่อไปนี้

(๑) มีความสัมพันธ์กันในเชิงบริหาร โดยผู้จัดการ หุ่นส่วนผู้จัดการ กรรมการผู้จัดการ ผู้บริหาร หรือผู้มีอำนาจในการดำเนินงานในกิจการของบุคคลธรรมดาหรือของนิติบุคคลรายหนึ่ง มีอำนาจหรือสามารถใช้อำนาจในการบริหารจัดการกิจการของบุคคลธรรมดาหรือของนิติบุคคลอีกรายหนึ่งหรือหลายราย มีอำนาจหรือสามารถใช้อำนาจในการบริหารจัดการกิจการของบุคคลธรรมดาหรือของนิติบุคคลอีกรายหนึ่งหรือหลายราย ที่เสนอราคาให้แก่กรมในการประกวดราคาซื้อครั้งนี้

(๒) มีความสัมพันธ์กันในเชิงทุน โดยผู้เป็นหุ้นส่วนในห้างหุ้นส่วนสามัญ หรือผู้เป็นหุ้นส่วนไม่จำกัดความรับผิดในห้างหุ้นส่วนจำกัด หรือผู้ถือหุ้นรายใหญ่ในบริษัทจำกัดหรือบริษัทมหาชนจำกัด เป็นหุ้นส่วนในห้างหุ้นส่วนสามัญหรือห้างหุ้นส่วนจำกัด หรือเป็นผู้ถือหุ้นรายใหญ่ในบริษัทจำกัดหรือบริษัทมหาชนจำกัด อีกรายหนึ่งหรือหลายรายที่เสนอราคาให้แก่กรมในการประกวดราคาซื้อครั้งนี้

คำว่า “ผู้ถือหุ้นรายใหญ่” หมายความว่า ผู้ถือหุ้นซึ่งถือหุ้นเกินกว่าร้อยละสิบห้าในกิจการนั้น หรือในอัตราอื่นตามที่คณะกรรมการว่าด้วยการพัสดุเห็นสมควรประกาศกำหนดสำหรับกิจการบางประเภทหรือบางขนาด

(๓) มีความสัมพันธ์กันในลักษณะไขว้กันระหว่าง (๑) และ (๒) โดยผู้จัดการ หุ่นส่วนผู้จัดการ กรรมการผู้จัดการ ผู้บริหาร หรือผู้มีอำนาจในการดำเนินงานในกิจการของบุคคลธรรมดาหรือของนิติบุคคลรายหนึ่ง เป็นหุ้นส่วนในห้างหุ้นส่วนสามัญหรือห้างหุ้นส่วนจำกัด หรือเป็นผู้ถือหุ้นรายใหญ่ในบริษัทจำกัดหรือบริษัทมหาชนจำกัด อีกรายหนึ่งหรือหลายรายที่เข้าเสนอราคาให้แก่กรมในการประกวดราคาซื้อครั้งนี้ หรือในนัยกลับกัน

การดำรงตำแหน่ง การเป็นหุ้นส่วน หรือเข้าถือหุ้นดังกล่าวข้างต้นของคู่สมรส หรือบุตรที่ยังไม่บรรลุนิติภาวะของบุคคลใน (๑) (๒) หรือ (๓) ให้ถือว่าเป็นการดำรงตำแหน่ง การเป็นหุ้นส่วน หรือการถือหุ้นของบุคคลดังกล่าว

ในกรณีบุคคลใดใช้ชื่อบุคคลอื่นเป็นผู้จัดการ หุ่นส่วนผู้จัดการ กรรมการผู้จัดการ ผู้บริหาร ผู้เป็นหุ้นส่วนหรือผู้ถือหุ้นโดยที่ตนเองเป็นผู้ใช้อำนาจในการบริหารที่แท้จริง หรือเป็นผู้ถือหุ้นหรือผู้ถือหุ้นที่แท้จริงของห้างหุ้นส่วน หรือบริษัทจำกัด หรือบริษัทมหาชนจำกัด แล้วแต่กรณี และห้างหุ้นส่วน หรือบริษัทจำกัดหรือบริษัทมหาชนจำกัดที่เกี่ยวข้อง ได้เสนอราคาให้แก่กรมในการประกวดราคาซื้อคราวเดียวกัน ให้ถือว่าผู้เสนอราคาหรือผู้เสนองานนั้นมีความสัมพันธ์กันตาม (๑) (๒) หรือ (๓) แล้วแต่กรณี

บทนิยาม

“การขัดขวางการแข่งขันราคาอย่างเป็นธรรม” หมายความว่า การที่ผู้เสนอราคารายหนึ่งหรือหลายรายกระทำการอย่างใด ๆ อันเป็นการขัดขวาง หรือเป็นอุปสรรค หรือไม่เปิดโอกาสให้มีการแข่งขันราคาอย่างเป็นธรรมในการเสนอราคาต่อกรม ไม่ว่าจะกระทำโดยการสมยอมกัน หรือโดยการให้ ขอให้หรือรับว่าจะให้ เรียก รับ หรือยอมจะรับเงินหรือทรัพย์สิน หรือประโยชน์อื่นใด หรือใช้กำลังประทุษร้าย หรือข่มขู่ว่าจะใช้กำลังประทุษร้าย หรือแสดงเอกสารอันเป็นเท็จ หรือกระทำการใดโดยทุจริต ทั้งนี้ โดยมีวัตถุประสงค์ที่จะแสวงหาประโยชน์ในระหว่างผู้เสนอราคาด้วยกัน หรือเพื่อให้ประโยชน์แก่ผู้เสนอราคารายหนึ่งรายใดเป็นผู้มีสิทธิทำสัญญากับกรม หรือเพื่อหลีกเลี่ยงการแข่งขันราคาอย่างเป็นธรรม หรือเพื่อให้เกิดความได้เปรียบกรมโดยมิใช่เป็นไปในทางประกอบธุรกิจปกติ

เอกสารแนบท้ายเอกสารประกวดราคาอิเล็กทรอนิกส์

ข้อ ๑.๗ แบบบัญชีเอกสารที่กำหนดไว้ในระบบจัดซื้อจัดจ้างภาครัฐด้วยอิเล็กทรอนิกส์

- (๑) บัญชีเอกสารส่วนที่ ๑
- (๒) บัญชีเอกสารส่วนที่ ๒

บัญชีเอกสารส่วนที่ ๑

๑. ในกรณีผู้ยื่นข้อเสนอเป็นนิติบุคคล

(ก) ห้างหุ้นส่วนสามัญหรือห้างหุ้นส่วนจำกัด

- สำเนาหนังสือรับรองการจดทะเบียนนิติบุคคล

ไฟล์ข้อมูล.....ขนาดไฟล์..... จำนวนแผ่น

- บัญชีรายชื่อหุ้นส่วนผู้จัดการ

ไฟล์ข้อมูล.....ขนาดไฟล์..... จำนวนแผ่น

- ผู้มีอำนาจควบคุม (ถ้ามี)

ไฟล์ข้อมูล.....ขนาดไฟล์..... จำนวนแผ่น

(ข) บริษัทจำกัดหรือบริษัทมหาชนจำกัด

- สำเนาหนังสือรับรองการจดทะเบียนนิติบุคคล

ไฟล์ข้อมูล.....ขนาดไฟล์..... จำนวนแผ่น

- สำเนาหนังสือบริคณห์สนธิ

ไฟล์ข้อมูล.....ขนาดไฟล์..... จำนวนแผ่น

- บัญชีรายชื่อกรรมการผู้จัดการ

ไฟล์ข้อมูล.....ขนาดไฟล์..... จำนวนแผ่น

บัญชีผู้ถือหุ้นรายใหญ่ (ถ้ามี)

ไม่มีผู้ถือหุ้นรายใหญ่

มีผู้ถือหุ้นรายใหญ่

ไฟล์ข้อมูล.....ขนาดไฟล์..... จำนวนแผ่น

- ผู้มีอำนาจควบคุม (ถ้ามี)

ไม่มีผู้มีอำนาจควบคุม

มีผู้มีอำนาจควบคุม

ไฟล์ข้อมูล.....ขนาดไฟล์..... จำนวนแผ่น

๒. ในกรณีผู้ยื่นข้อเสนอไม่เป็นนิติบุคคล

(ก) บุคคลธรรมดา

- สำเนาบัตรประจำตัวประชาชนของผู้ยื่น

ไฟล์ข้อมูล.....ขนาดไฟล์..... จำนวนแผ่น

(ข) คณะบุคคล

- สำเนาข้อตกลงที่แสดงถึงการเข้าเป็นหุ้นส่วน

ไฟล์ข้อมูล.....ขนาดไฟล์..... จำนวนแผ่น

- สำเนาบัตรประจำตัวประชาชนของผู้เป็นหุ้นส่วน

ไฟล์ข้อมูล.....ขนาดไฟล์..... จำนวนแผ่น

๓. ในกรณีผู้ยื่นข้อเสนอเป็นผู้ยื่นข้อเสนอร่วมกันในฐานะเป็นผู้ร่วมค้า
- สำเนาสัญญาของการเข้าร่วมค้า
ไฟล์ข้อมูล.....ขนาดไฟล์..... จำนวนแผ่น
 - (ก) ในกรณีผู้ร่วมค้าเป็นบุคคลธรรมดา
 - บุคคลสัญชาติไทย
สำเนาบัตรประจำตัวประชาชน
ไฟล์ข้อมูล.....ขนาดไฟล์..... จำนวนแผ่น
 - บุคคลที่มีใช้สัญชาติไทย
สำเนาหนังสือเดินทาง
ไฟล์ข้อมูล.....ขนาดไฟล์..... จำนวนแผ่น
 - (ข) ในกรณีผู้ร่วมค้าเป็นนิติบุคคล
 - ห้างหุ้นส่วนสามัญหรือห้างหุ้นส่วนจำกัด
สำเนาหนังสือรับรองการจดทะเบียนนิติบุคคล
ไฟล์ข้อมูล.....ขนาดไฟล์..... จำนวนแผ่น
 - บัญชีรายชื่อหุ้นส่วนผู้จัดการ
ไฟล์ข้อมูล.....ขนาดไฟล์..... จำนวนแผ่น
 - ผู้มีอำนาจควบคุม (ถ้ามี)
 - ไม่มีผู้มีอำนาจควบคุม
 - มีผู้มีอำนาจควบคุม
ไฟล์ข้อมูล.....ขนาดไฟล์..... จำนวนแผ่น
 - บริษัทจำกัดหรือบริษัทมหาชนจำกัด
สำเนาหนังสือรับรองการจดทะเบียนนิติบุคคล
ไฟล์ข้อมูล.....ขนาดไฟล์..... จำนวนแผ่น
 - สำเนาหนังสือบริคณห์สนธิ
ไฟล์ข้อมูล.....ขนาดไฟล์..... จำนวนแผ่น
 - บัญชีรายชื่อกรรมการผู้จัดการ
ไฟล์ข้อมูล.....ขนาดไฟล์..... จำนวนแผ่น
 - บัญชีผู้ถือหุ้นรายใหญ่
 - ไม่มีผู้ถือหุ้นรายใหญ่
 - มีผู้ถือหุ้นรายใหญ่
ไฟล์ข้อมูล.....ขนาดไฟล์..... จำนวนแผ่น
 - ผู้มีอำนาจควบคุม (ถ้ามี)
 - ไม่มีผู้มีอำนาจควบคุม
 - มีผู้มีอำนาจควบคุม
ไฟล์ข้อมูล.....ขนาดไฟล์..... จำนวนแผ่น

๔. อื่น ๆ (ถ้ามี)

ไฟล์ข้อมูล.....ขนาดไฟล์..... จำนวนแผ่น

ไฟล์ข้อมูล.....ขนาดไฟล์..... จำนวนแผ่น

ไฟล์ข้อมูล.....ขนาดไฟล์..... จำนวนแผ่น

ข้าพเจ้าขอรับรองว่า เอกสารหลักฐานที่ข้าพเจ้ายื่นพร้อมการเสนอราคาทางระบบจัดซื้อจัดจ้างภาครัฐด้วยอิเล็กทรอนิกส์ในการประกวดราคาอิเล็กทรอนิกส์ครั้งนี้ถูกต้องและเป็นความจริงทุกประการ

ลงชื่อ.....ผู้ยื่นข้อเสนอ
(.....)

.....

บัญชีเอกสารส่วนที่ ๒

๑. หนังสือมอบอำนาจซึ่งปิดอากรแสตมป์ตามกฎหมายในกรณีที่ผู้ยื่นข้อเสนอมอบอำนาจให้บุคคลอื่นลงนามในใบเสนอราคาแทน
ไฟล์ข้อมูล.....ขนาดไฟล์..... จำนวนแผ่น
๒. หลักประกันการเสนอราคา
ไฟล์ข้อมูล.....ขนาดไฟล์..... จำนวนแผ่น
๓. สำเนาหนังสือรับรองผลงานก่อสร้าง (ถ้ามี)
 ไม่มีหนังสือรับรองผลงานก่อสร้าง
 มีหนังสือรับรองผลงาน
ไฟล์ข้อมูล.....ขนาดไฟล์..... จำนวนแผ่น
๔. บัญชีรายการก่อสร้าง หรือใบแจ้งปริมาณและราคาวัสดุก่อสร้าง (BOQ) ซึ่งจะต้องแสดงรายการวัสดุอุปกรณ์ ค่าแรงงาน ภาษีประเภทต่างๆ รวมทั้งกำไรไว้ด้วย
ไฟล์ข้อมูล.....ขนาดไฟล์..... จำนวนแผ่น
๕. อื่นๆ (ถ้ามี)
๕.๑.....
ไฟล์ข้อมูล.....ขนาดไฟล์..... จำนวนแผ่น
๕.๒.....
ไฟล์ข้อมูล.....ขนาดไฟล์..... จำนวนแผ่น
๕.๓.....
ไฟล์ข้อมูล.....ขนาดไฟล์..... จำนวนแผ่น

ข้าพเจ้าขอรับรองว่าเอกสารหลักฐานที่ข้าพเจ้าได้ยื่นมาพร้อมการเสนอราคาทางระบบจัดซื้อจัดจ้างภาครัฐด้วยอิเล็กทรอนิกส์ในการประกวดราคาอิเล็กทรอนิกส์ครั้งนี้ถูกต้องและเป็นความจริงทุกประการ

ลงชื่อ.....ผู้ยื่นข้อเสนอ
(.....)

เอกสารแนบท้ายเอกสารประกวดราคาอิเล็กทรอนิกส์

ข้อ ๑.๘ รายละเอียดการคำนวณราคากลางงานก่อสร้างตาม BOQ (Bill of Quantities)

๓.๑ การเปิดเผยราคากลางและการคำนวณราคากลางงานก่อสร้าง

ตารางแสดงวงเงินงบประมาณที่ได้รับจัดสรรและราคากลางในงานจ้างก่อสร้าง

๑. ชื่อโครงการ ปรับปรุงฟื้นฟูแหล่งน้ำสาธารณะซอย ๑๐ (สระตาสุข) บ้านหนองเอื้อง หมู่ที่ ๒ ตำบลเขากระปุก อำเภอท่ายาง จังหวัดเพชรบุรี รหัสโครงการ พบ.๑๙-๔-๑๔๓ /หน่วยงานเจ้าของโครงการ สำนักงานทรัพยากรน้ำภาค ๗ กรมทรัพยากรน้ำ กระทรวงทรัพยากรธรรมชาติและสิ่งแวดล้อม
๒. วงเงินงบประมาณที่ได้รับจัดสรร ๑,๗๕๙,๕๐๐.- บาท
๓. ลักษณะงานโดยสังเขป ประเภทอนุรักษ์ฟื้นฟูแหล่งน้ำ
 - งานเตรียมพื้นที่
 - งานดิน
 - งานโครงสร้าง
 - งานป้องกันการกัดเซาะ
 - งานท่อและอุปกรณ์
 - งานเปิดเตล็ด
๔. ราคากลางคำนวณ ณ วันที่ ๒๑ สิงหาคม ๒๕๖๑ เป็นเงิน ๑,๗๕๙,๕๐๐.- บาท
๕. บัญชีประมาณการราคากลาง
 - ๕.๑ แบบแสดงรายการปริมาณงานและราคา (แบบ ปร.๔) แบบสรุปค่าก่อสร้าง (แบบ ปร.๕) จำนวน ๑ ชุด ๕ แผ่น
 - ๕.๒ แบบสรุปราคากลางงานก่อสร้างชลประทาน
๖. รายชื่อคณะกรรมการกำหนดราคากลาง
 - ๖.๑ นายมงคล วงศ์วัฒนากิจ ประธานกรรมการ
 - ๖.๒ นายระวิ นับถือบุญ กรรมการ
 - ๖.๓ นายอวิษฐา รัตนพงษ์ กรรมการ

บัญชีรายละเอียดราคากลาง

โครงการปรับปรุงพื้นที่แหล่งน้ำสาธารณะซอย 10 (สระตาสุข) บ้านหนองเอื้อง หมู่ที่ 6 ตำบลเขารูปก อำเภอยาง จังหวัดเพชรบุรี รหัสโครงการ พบ.19-4-143

สำนักงานทรัพยากรน้ำภาค ๗

ลำดับที่	รายการ	ค่า K สูตรที่	ปริมาณงาน	หน่วย	ราคา (บาท/หน่วย)	รวมเงินทั้งสิ้น (บาท)	ค่า Factor F	ราคารวมเฉลี่ย	
								(บาท/หน่วย)	ราคารวมทั้งสิ้น
1. งานเตรียมพื้นที่						1,025.00	1.3343		1,361.20
1.1	งานถมกลาง	-	820.00	ตร.ม.	1.25	1,025.00	1.3343	1.66	1,361.20
2. งานดิน						843,216.30	1.3343		1,124,989.20
2.1	งานดินขุดด้วยเครื่องจักร								
	- จุดทิ้งดินที่ 1 ระยะขนดิน 1 กม.	K 2.1	25,716.00	ลบ.ม.	32.11	825,740.76	1.3343	42.84	1,101,673.44
2.2	งานดินถมบดอัดแน่นจากดินขุด								
	- ดินถมบดอัดแน่น 85 %	K 2.1	282.00	ลบ.ม.	61.97	17,475.54	1.3343	82.68	23,315.76
3. งานโครงสร้าง						335,287.51	1.2750		427,486.53
3.1	งานคอนกรีตโครงสร้าง	K 4.5	67.00	ลบ.ม.	3,830.43	256,638.81	1.2750	4,883.79	327,213.93
3.2	งานเหล็กเสริมคอนกรีต	K 4.4	2,995.00	กก.	26.26	78,648.70	1.2750	33.48	100,272.60
4. งานป้องกันการกัดเซาะ						51,539.11	1.3343		68,768.35
4.1	งานหินเรียง	K 2.2	35.00	ลบ.ม.	1,175.91	41,156.85	1.3343	1,569.01	54,915.35
4.2	วัสดุกรอง	-	7.00	ลบ.ม.	1,483.18	10,382.26	1.3343	1,979.00	13,853.00

บัญชีรายละเอียดราคากลาง

โครงการปรับปรุงฟื้นฟูแหล่งน้ำสาธารณะซอย 10 (สระตาสุข) บ้านหนองเอื้อง หมู่ที่ 6 ตำบลเขากระบุก อำเภอท่ายาง จังหวัดเพชรบุรี รหัสโครงการ พบ.19-4-143

สำนักงานทรัพยากรน้ำภาค ๗

ลำดับที่	รายการ	ค่า K สูตรที่	ปริมาณงาน	หน่วย	ราคา (บาท/หน่วย)	รวมเงินทั้งสิ้น (บาท)	ค่า Factor F	ราคารวมเฉลี่ย	
								(บาท/หน่วย)	ราคารวมทั้งสิ้น
5. งานท่อและอุปกรณ์						73,547.52	1.3343		98,134.40
5.1	งานท่อคอนกรีตเสริมเหล็กขนาด Dia. 1.00 ม.	K 4.1	32.00	ม.	2,298.36	73,547.52	1.3343	3,066.70	98,134.40
6.งานเบ็ดเตล็ด						30,330.00	1.2750		38,670.75
6.1	งานป้ายชื่อโครงการก่อสร้างอ่างเก็บน้ำ(ป้ายเหล็ก)	-	1.00	ชุด	9,360.00	9,360.00	1.2750	11,934.00	11,934.00
6.2	งานป้ายแนะนำโครงการ	-	1.00	ชุด	6,540.00	6,540.00	1.2750	8,338.50	8,338.50
6.3	งานหลักแสดงค่าระดับน้ำ	-	3.00	ชุด	4,810.00	14,430.00	1.2750	6,132.75	18,398.25
รวมเงินค่างาน						1,334,945.44			1,759,410.43
หมายเหตุ งานเบ็ดเตล็ดให้สามารถเบิกจ่ายได้ไม่เกินร้อยละของค่างานที่ก่อสร้างได้จริง								รวมเป็นเงินทั้งสิ้น	1,759,400.00

ลงชื่อ.....ประธานกรรมการ

(นายมงคล วงศ์วัฒนากิจ)

ลงชื่อ.....กรรมการ

(นายระวี นัถิ์บุญ)

ลงชื่อ.....กรรมการ

(นายอริชฐา รัตนพงษ์)

(หนึ่งล้านเจ็ดแสนห้าหมื่นเก้าพันสี่ร้อยบาทถ้วน)



บันทึกข้อความ

ส่วนราชการ สำนักงานทรัพยากรน้ำภาค ๗ ส่วนพัฒนาและฟื้นฟูแหล่งน้ำ โทร. ๐ - ๓๒๓๓ - ๔๙๘๙

ที่ ทส ๐๖๑๗/๗๐๕๕

วันที่ ๒๑ สิงหาคม ๒๕๖๑

เรื่อง การกำหนดราคากลางตามโครงการแผนบูรณาการบริหารจัดการทรัพยากรน้ำ งบลงทุน (ที่ดินและสิ่งก่อสร้าง) งบประมาณรายจ่ายประจำปีงบประมาณ พ.ศ. ๒๕๖๑ (ที่เหลื่อจ่าย)

เรียน อธิบดีกรมทรัพยากรน้ำ

ตามคำสั่งกรมทรัพยากรน้ำ ที่ ๑๒๓/๒๕๖๑ สั่ง ณ วันที่ ๑ สิงหาคม ๒๕๖๑ ได้แต่งตั้งคณะกรรมการจัดทำแบบรูปรายการงานก่อสร้าง คณะกรรมการจัดทำร่างขอบเขตของงานหรือรายละเอียดคุณลักษณะเฉพาะของพัสดุ และคณะกรรมการกำหนดราคากลาง โครงการแผนบูรณาการบริหารจัดการทรัพยากรน้ำ งบลงทุน (ที่ดินและสิ่งก่อสร้าง) งบประมาณรายจ่ายประจำปีงบประมาณ พ.ศ. ๒๕๖๑ (ที่เหลื่อจ่าย) ประกอบด้วย

๑. นายมงคล วงศ์วัฒนากิจ	วิศวกรโยธาชำนาญการ	ประธานกรรมการ
๒. นายอวิษฐา รัตนพงษ์	วิศวกรโยธาปฏิบัติการ	กรรมการ
๓. นายระวี นับลือบุญ	วิศวกรโยธาปฏิบัติการ	กรรมการ

โดยให้คณะกรรมการกำหนดราคากลาง ที่ได้รับแต่งตั้งปฏิบัติให้เป็นไปตามระเบียบของทางราชการโดยเคร่งครัด เมื่อดำเนินการเสร็จให้รายงานผลให้ทราบด้วย นั้น

คณะกรรมการกำหนดราคากลาง ได้ร่วมประชุมพิจารณากำหนดราคากลาง ตามโครงการแผนบูรณาการบริหารจัดการทรัพยากรน้ำ งบลงทุน (ที่ดินและสิ่งก่อสร้าง) งบประมาณรายจ่ายประจำปีงบประมาณ พ.ศ. ๒๕๖๑ (ที่เหลื่อจ่าย) จำนวน ๒ โครงการ ดังนี้

๑. โครงการปรับปรุง ฟื้นฟูแหล่งน้ำสระน้ำสาธารณะซอย ๑๐ (สระตาสุข) บ้านหนองเอื้อง หมู่ที่ ๖ ตำบลเขากระปุก อำเภอท่ายาง จังหวัดเพชรบุรี รหัสโครงการ พบ. ๑๙-๔-๑๔๓ โดยใช้เงินสินเชื่อเงินล่วงหน้าจ่าย ๑๕ % ดอกเบี้ยเงินกู้ ๖ % เงินประกันผลงานหัก ๐ % ภาษีมูลค่าเพิ่ม ๗ % ค่า Factor F (ในส่วนของงานเตรียมพื้นที่ งานดิน งานป้องกันการกัดเซาะ งานท่อและอุประณ์) ๑.๓๓๔๓ ค่า Factor F (ในส่วนของงานโครงสร้าง และงานเบ็ดเตล็ด) ๑.๒๗๕๐ ค่าก่อสร้างแล้วเสร็จเป็นเงิน ๑,๗๕๙,๔๐๐.- บาท (หนึ่งล้านเจ็ดแสนห้าพันสี่ร้อยบาทถ้วน) กำหนดระยะเวลาดำเนินการก่อสร้างให้แล้วเสร็จภายใน ๑๐๖ วัน

๒. โครงการก่อสร้างระบบกระจายน้ำจากฝายบ้านเตาถ่าน หมู่ที่ ๒,๗ ตำบลห้วยเขย่ง อำเภอทองผาภูมิ จังหวัดกาญจนบุรี รหัสโครงการ กจ. ๑๔-๓-๐๑๔ โดยใช้เงินสินเชื่อเงินล่วงหน้าจ่าย ๑๕ % ดอกเบี้ยเงินกู้ ๖ % เงินประกันผลงานหัก ๐ % ภาษีมูลค่าเพิ่ม ๗ % ค่า Factor F (ในส่วนของงานเตรียมพื้นที่ งานท่อและอุประณ์) ๑.๓๓๒๖ ค่า Factor F (ในส่วนของงานอาคารประกอบ งานเบ็ดเตล็ด) ๑.๒๗๓๓ ค่าก่อสร้างแล้วเสร็จเป็นเงิน ๖,๙๕๔,๘๐๐.- บาท (หกล้านเก้าแสนห้าพันแปดร้อยบาทถ้วน) กำหนดระยะเวลาดำเนินการก่อสร้างให้แล้วเสร็จภายใน ๒๔๐ วัน

/ จึงเรียนมา...

จึงเรียนมาเพื่อโปรดพิจารณาอนุมัติ เพื่อจักได้ดำเนินการตามระเบียบที่เกี่ยวข้องต่อไป

ลงชื่อ.....ประธานกรรมการ
(นายมงคล วงศ์วัฒนาภิจ)

ลงชื่อ.....กรรมการ
(นายวิษฐา รัตนพงษ์)

ลงชื่อ.....กรรมการ
(นายระวิ นันถীবุญ)

อนุมัติ

เรียน อธิบดีกรมทรัพยากรน้ำ
เพื่อโปรดพิจารณาอนุมัติตามที่
คณะกรรมการราคากลางเสนอ

อนุมัติ
(นายเวสารัช โสภณดิเรกรัตน์)
ผู้อำนวยการสำนักงานทรัพยากรน้ำภาค ๙
ปฏิบัติราชการแทนอธิบดีกรมทรัพยากรน้ำ



(นางสาวพิไลลักษณ์ อักษรรัตน์)
ผู้อำนวยการส่วนพัฒนาและฟื้นฟูแหล่งน้ำ

สรุปการประมาณราคาค่าอนุรักษ์ฟื้นฟูทางน้ำ ปรับปรุงฟื้นฟูแหล่งน้ำสาธารณะชอย 10 (สระตาสูข) (อ้างเหมา)
 ส่วนพัฒนาและฟื้นฟูแหล่งน้ำ สำนักงานทรัพยากรน้ำภาค 7 กรมทรัพยากรน้ำ
 ประเภทโครงการ อนุรักษ์ฟื้นฟูทางน้ำ ชื่อ ปรับปรุงฟื้นฟูแหล่งน้ำสาธารณะชอย 10 (สระตาสูข) รหัสโครงการ พบ.19-4-143
 หมู่บ้าน บ้านหนองเอื้อง หมู่ที่ 6 ตำบลเขากระปุก อำเภอท่ายาง จังหวัดเพชรบุรี
 พื้นที่เพาะปลูก 50 ไร่ ราษฎรมีน้ำอุปโภค-บริโภค 23 ครัวเรือน
 แหล่งน้ำ ความกว้าง 60.00 ม. ความยาว 105.00 ม. ความลึก 2.00-3.00 ม. ปริมาณน้ำกักเก็บ 45,000.00 ลบ.ม.
 วันที่ 20 กรกฎาคม 2561 ประมาณราคาตามแบบ ปร.4 จำนวน 4 หน้า

ลำดับที่	รายการ	ค่าวัสดุและค่าแรงงาน รวมเป็นเงิน (บาท)	FACTOR F	ค่าก่อสร้างทั้งหมด รวมเป็นเงิน (บาท)	ประเภทงาน
1	งานเตรียมพื้นที่	1,025.00	1.3343	1,367.00	งานชลประทาน (ปกติ)
2	งานดิน	843,217.00	1.3343	1,125,104.00	งานชลประทาน (ปกติ)
3	งานโครงสร้าง	335,288.00	1.2750	427,492.00	งานสะพาน FactorF
4	งานป้องกันการกัดเซาะ	51,539.00	1.3343	68,768.00	งานชลประทาน (ปกติ)
5	งานท่อและอุปกรณ์	73,548.00	1.3343	98,135.00	งานชลประทาน (ปกติ)
6	งานอาคารประกอบ	-	1.2750	-	งานสะพาน FactorF
7	งานเบ็ดเตล็ด	30,330.00	1.2750	38,670.00	งานสะพาน FactorF
สรุป	รวมค่าก่อสร้างเป็นเงินทั้งสิ้น			1,759,536.00	
	คิดเป็นเงินประมาณ			1,759,500.00	
	ตัวอักษร (หนึ่งล้านเจ็ดแสนห้าหมื่นเก้าพันห้าร้อยบาทถ้วน)				

เงื่อนไข เงินล่วงหน้าจ่าย 15.00% ดอกเบี้ยเงินกู้ 6.00%
 เงินประกันผลงานหัก 0.00% ภาษีมูลค่าเพิ่ม (VAT) 7.00%

หมายเหตุ : ใช้สำหรับการประมาณราคาค่าก่อสร้างของกรมทรัพยากรน้ำเท่านั้น

ประมาณการโดย
 (นายอวิษฐา รัตนพงษ์)

ตรวจ
 (นายมงคล วงศ์วัฒนากิจ)

เสนอ
 (นางสาวพิไลลักษณ์ อักษรรัตน์)

เห็นชอบ
 (นายเวสารัช โสภณดิเรกรัตน์)

อนุมัติ
 (นายเวสารัช โสภณดิเรกรัตน์)
 ผู้อำนวยการสำนักงานทรัพยากรน้ำภาค ๗
 ปฏิบัติราชการแทนอธิบดีกรมทรัพยากรน้ำ

การประมาณราคาค่าอนุรักษ์ฟื้นฟูทางน้ำ ปรับปรุงฟื้นฟูแหล่งน้ำสาธารณะชอย 10 (สระตาสุข)

ลำดับที่	รายการ	จำนวน	หน่วย	ราคาวัสดุ+ค่าแรง		หมายเหตุ
				ราคาต่อหน่วย	จำนวนเงิน	
1. งานเตรียมพื้นที่						
1.1	งานตากถาง	820.00	ตร.ม.	1.25	1,025.00	
1.2	งานตากถางและล้มต้นไม้	-	ตร.ม.	-	-	
1.3	งานกำจัดวัชพืชด้วยเรือ	-	คัน	-	-	
1.4	งานต้นน้ำระหว่างงานก่อสร้าง					
	- กรณีเป็นงานขุดคลองต้นน้ำ คิดเป็นงานดินขุดด้วยเครื่องจักร	-	ลบ.ม.	-	-	
	- กรณีเป็นงานดินถมชั่วคราว คิดเป็นงานดินถมบดอัดแน่น	-	ลบ.ม.	-	-	
	- งานเข็มพีคเหล็ก	-	ม.	-	-	
1.5	งานสูบน้ำระหว่างก่อสร้าง	-	ลบ.ม.	-	-	

รวมรายการที่ 1 **1,025.00** บาท

2. งานดิน						
2.1	งานขุดเปิดหน้าดิน - จุดทั้งคืน 1 (ระยะขนดิน 1 กม.)	-	ลบ.ม.	-	-	
2.2	งานดินขุดด้วยแรงคน	-	ลบ.ม.	-	-	
2.3	งานดินขุดด้วยเครื่องจักร					
	- จุดทั้งคืน 1 ระยะขนดิน 1 กม.	25,716.00	ลบ.ม.	32.11	825,741.00	(สภาพปกติ)
	- จุดทั้งคืน 2 ระยะขนดิน 1 กม.	-	ลบ.ม.	-	-	
	- จุดทั้งคืน 3 ระยะขนดิน 1 กม.	-	ลบ.ม.	-	-	
	- จุดทั้งคืน 4 ระยะขนดิน 0 กม.	-	ลบ.ม.	-	-	
	- จุดทั้งคืน 5 ระยะขนดิน 0 กม.	316.00	ลบ.ม.	-	-	
2.4	งานดินขุดยาก	-	ลบ.ม.	-	-	
2.5	งานขุดลอกด้วยรถขุด	-	ลบ.ม.	-	-	
2.6	งานขุดลอกด้วยเรือขุด	-	ลบ.ม.	-	-	
2.7	งานระเบิดหิน	-	ลบ.ม.	-	-	
2.8	งานดินถมบดอัดแน่นด้วยแรงคน	-	ลบ.ม.	-	-	
2.9	งานดินถมบดอัดแน่นด้วยเครื่องจักรเบา	-	ลบ.ม.	-	-	
2.10	งานดินถมบดอัดแน่นจากดินขุด ระยะขนดิน 0 กม.					
	- ดินถมบดอัดแน่น 85 %	282.00	ลบ.ม.	61.97	17,476.00	(สภาพแน่น)
	- ดินถมบดอัดแน่น 95 %	-	ลบ.ม.	-	-	
2.11	งานดินถมบดอัดแน่นจากบ่อดิน					
	- ดินถมบดอัดแน่น 85 %	-	ลบ.ม.	-	-	
	- ดินถมบดอัดแน่น 95 %	-	ลบ.ม.	-	-	
2.12	งานลูกรังบดอัดแน่น	-	ลบ.ม.	-	-	
2.13	งานปรับแต่งดินขุดขนทิ้ง	-	ลบ.ม.	-	-	

รวมรายการที่ 2 **843,217.00** บาท

3. งานโครงสร้าง						
3.1	งานคอนกรีตโครงสร้าง	67.00	ลบ.ม.	3,830.43	256,639.00	
3.2	งานคอนกรีตหยาบ	-	ลบ.ม.	-	-	
3.3	งานคอนกรีตส่วนปนหินใหญ่	-	ลบ.ม.	-	-	

ลำดับที่	รายการ	จำนวน	หน่วย	ราคาวัสดุ+ค่าแรง		หมายเหตุ
				ราคาต่อหน่วย	จำนวนเงิน	
3.4	งานเหล็กเสริมคอนกรีต	2,995.00	กก.	26.26	78,649.00	
3.5	งานนั่งร้านสะพานคอนกรีตหล่อในที่	-	ตร.ม.	-	-	
3.6	งานเสาเข็ม	-	ม.	-	-	
3.7	งานรอยต่อคอนกรีต	-	ม.	-	-	
3.8	งานลดแรงดันน้ำ	-	ชุด	-	-	
3.9	งานรื้อถอน โครงสร้าง คสล.	-	ลบ.ม.	-	-	
รวมรายการที่ 3					335,288.00	บาท

4. งานป้องกันการกัดเซาะ						
4.1	งานคอนกรีตคาด	-	ตร.ม.	-	-	
4.2	งานหินเรียง	35.00	ลบ.ม.	1,175.91	41,157.00	
4.3	งานหินเรียงยาแนว	-	ลบ.ม.	-	-	
4.4	งานหินก่อ	-	ลบ.ม.	-	-	
4.5	งานหินทิ้ง	-	ลบ.ม.	-	-	
4.6	งานวัสดุกรอง	7.00	ลบ.ม.	1,483.18	10,382.00	
4.7	งานปลูกหญ้า	-	ตร.ม.	-	-	
4.8	งานกล่องลวดตาข่าย Gabion พร้อมหินเรียง					
	กล่อง Gabion ขนาด 1.00 x 1.00 x หนา 0.50 ม.	-	ลบ.ม.	-	-	
	กล่อง Gabion ขนาด 1.00 x 2.00 x หนา 0.50 ม.	-	ลบ.ม.	-	-	
	กล่อง Gabion ขนาด 1.00 x 1.00 x หนา 1.00 ม.	-	ลบ.ม.	-	-	
	กล่อง Gabion ขนาด 1.00 x 2.00 x หนา 1.00 ม.	-	ลบ.ม.	-	-	
4.9	งานกล่องลวดตาข่าย Mattress พร้อมหินเรียง					
	กล่อง Mattress ขนาด 2.00 x 4.00 x หนา 0.30 ม.	-	ลบ.ม.	-	-	
	กล่อง Mattress ขนาด 2.00 x 6.00 x หนา 0.30 ม.	-	ลบ.ม.	-	-	
4.10	งานแผ่นพลาสติก	-	ตร.ม.	-	-	
4.11	งานแผ่นใยสังเคราะห์แบบที่ 2 (ปริมาณงานคิดตามแบบ)	-	ตร.ม.	-	-	
4.12	งานท่อระบายน้ำ HDPE ขนาด 150 มม.	-	ม.	-	-	
4.13	งานแผ่นใยสังเคราะห์แบบที่ 1 (ปริมาณงานคิดตามแบบ)	-	ตร.ม.	-	-	
รวมรายการที่ 4					51,539.00	บาท

5. งานท่อและอุปกรณ์						
5.1	ท่อเหล็กอบสังกะสี (GSP.BS-M)					
	- ขนาด Dia. - นิ้ว	-	ม.	-	-	
	- ขนาด Dia. - นิ้ว	-	ม.	-	-	
	- ขนาด Dia. - นิ้ว	-	ม.	-	-	
5.2	ท่อ พี วี ซี ปลายเรียบ ชั้น 13.5					
	- ขนาด Dia. 4.00 นิ้ว	-	ม.	-	-	
	- ขนาด Dia. 3.00 นิ้ว	-	ม.	-	-	
	- ขนาด Dia. 2.00 นิ้ว	-	ม.	-	-	
5.3	ท่อเหล็กเหนียวหน้างาน 2 ด้าน เกรด B หนา 6 มม.					
	- ขนาด Dia. - ม.	-	ม.	-	-	
	- ขนาด Dia. - ม.	-	ม.	-	-	

ลำดับที่	รายการ	จำนวน	หน่วย	ราคาวัสดุ+ค่าแรง		หมายเหตุ
				ราคาต่อหน่วย	จำนวนเงิน	
6.8	อาคารควบคุมพลังงาน	-	ชุด	-	-	
6.9	อาคารชุดแยก	-	ชุด	-	-	
6.10	อาคารท่อระบายอากาศขนาด 50 มม.	-	ชุด	-	-	
6.11	อาคารท่อระบายอากาศขนาด 75 มม.	-	ชุด	-	-	
6.12	อาคารท่อระบายอากาศขนาด 100 มม.	-	ชุด	-	-	
6.13	อาคารประตูระบายตะกอน	-	ชุด	-	-	
6.14	งานบ่อสังเกต	-	ชุด	-	-	
6.15	อาคารคลุมประตูน้ำแบบที่ 1	-	ชุด	-	-	
6.16	งานพื้นลูกกรงเหล็กพร้อมกรอบ	-	ชุด	-	-	
6.17	บานประตูเหล็กพร้อมกรอบ	-	ชุด	-	-	
รวมรายการที่ 6					-	บาท

7.งานเบ็ดเตล็ด						
7.1	งานป้ายชื่อ โครงการก่อสร้างอ่างเก็บน้ำ(ป้ายเหล็ก)	1.00	ชุด	9,360.00	9,360.00	
7.2	งานป้ายแนะนำโครงการ	1.00	ชุด	6,540.00	6,540.00	
7.3	งานหลักแสดงค่าระดับน้ำ	3.00	ชุด	4,810.00	14,430.00	
7.4	งานหลักบอกแนว	-	ชุด	-	-	
7.5	งานตะแกรงกันสวะ	-	ชุด	-	-	
7.6	งานราวกันตก	-	ม.	-	-	
7.7	งานป้ายเตือนพร้อมเสา	-	ชุด	-	-	
7.8	งานป้ายบังคับพร้อมเสา	-	ชุด	-	-	
-	-	-	-	-	-	
-	-	-	-	-	-	
-	-	-	-	-	-	
-	-	-	-	-	-	
-	-	-	-	-	-	
-	-	-	-	-	-	
-	-	-	-	-	-	
รวมรายการที่ 7					30,330.00	บาท

ระยะขนส่งวัสดุ			
ระยะทางจากกรุงเทพฯถึงจังหวัด	178.000	กม.	ผิวทางประเภท ทางลาดยาง
ระยะทางจังหวัดถึงโครงการ	67.000	กม.	ผิวทางประเภท ทางลาดยาง / ทางลูกรัง
ราคาน้ำมันเบนซิน / ดีเซล (เฉลี่ย)	29.5 / 28.5	บาท/ลิตร	

สรุปรงานจ้างเหมา		สรุปรงานดิน	
เบี้ยเลี้ยง ประเภท ก ค่าควบคุมงาน	95,160.00 บาท	ดินชุดทั้งหมด	25,716.00 ลบม.
จำนวนเครื่องจักร	1 ชุด	นำไปถมได้	316.00 ลบม.
ระยะเวลาก่อสร้าง	106 วัน	เหลือดินขนทิ้ง	- ลบม.

หมายเหตุ :

ราคานี้เป็นราคาโดยประมาณใช้ในส่วนกลางสำหรับขอจัดสรรงบประมาณเท่านั้น ความถูกต้องของปริมาณงาน

และราคาค่าก่อสร้างสำหรับการจัดซื้อจัดจ้างโครงการ ถือเป็นหน้าที่ความรับผิดชอบของคณะกรรมการกำหนดราคากลาง

บัญชีแสดงปริมาณงานและราคา

โครงการปรับปรุงฟื้นฟูแหล่งน้ำสาธารณะซอย 10 (สระตาสุข) บ้านหนองเอื้อง หมู่ที่ 6 ตำบลเขากระปุก อำเภอท่ายาง จังหวัดเพชรบุรี รหัสโครงการ พบ.19-4-143

ของห้าง/บริษัทฯ.....

ลำดับ ที่	รายการ	ปริมาณงาน	หน่วย	ราคาต่อหน่วย (บาท)	จำนวนเงิน (บาท)
1. งานเตรียมพื้นที่					
1.1	งานตากถาง	820.00	ตร.ม.		
2. งานดิน					
2.1	งานดินขุดด้วยเครื่องจักร - จุดทั้งดินที่ 1 ระยะขนดิน 1 กม.	25,716.00	ลบ.ม.		
2.2	งานดินถมบดอัดแน่นจากดินขุด - ดินถมบดอัดแน่น 85 %	282.00	ลบ.ม.		
3. งานโครงสร้าง					
3.1	งานคอนกรีตโครงสร้าง	67.00	ลบ.ม.		
3.2	งานเหล็กเสริมคอนกรีต	2,995.00	กก.		
4. งานป้องกันการกัดเซาะ					
4.1	งานหินเรียง	35.00	ลบ.ม.		
4.2	วัสดุกรอง	7.00	ลบ.ม.		
5. งานท่อและอุปกรณ์					
5.1	งานท่อคอนกรีตเสริมเหล็ก ขนาด Dia. 1.00 ม.	32.00	ม.		
6. งานเบ็ดเตล็ด					
6.1	งานป้ายชื่อโครงการก่อสร้างอ่างเก็บน้ำ (ป้ายเหล็ก)	1.00	ชุด		
6.2	งานป้ายแนะนำโครงการ	1.00	ชุด		
6.3	งานหลักแสดงค่าระดับน้ำ	3.00	ชุด		
รวมเป็นเงินทั้งสิ้น					

(.....)

หมายเหตุ งานเบ็ดเตล็ดให้สามารถเบิกจ่ายได้ไม่เกินร้อยละของค่างานที่ก่อสร้างได้จริง

(ลงชื่อ).....ผู้เสนอราคา

(.....)

(ลงชื่อ).....วิศวกรผู้คำนวณราคา

(.....)

เอกสารแนบท้ายเอกสารประกวดราคาอิเล็กทรอนิกส์

ข้อ ๑.๙ ข้อกำหนดการก่อสร้างโครงการอนุรักษ์ฟื้นฟูแหล่งน้ำ

ข้อกำหนดการก่อสร้างโครงการอนุรักษ์ฟื้นฟูแหล่งน้ำ

1. รายการทั่วไป

เพื่อประโยชน์ในการตรวจสอบและติดตามผลงานของผู้ว่าจ้างและการปฏิบัติงานของผู้รับจ้างให้ผู้รับจ้างเสนอแผนปฏิบัติงานตามแบบที่ผู้ว่าจ้างกำหนดให้ต่อผู้ว่าจ้างภายใน 15 วัน นับถัดจากวันลงนามในสัญญาและให้ผู้รับจ้างดำเนินงานตามแผนปฏิบัติงานที่ผู้ว่าจ้างหรือตัวแทนของผู้ว่าจ้างเห็นชอบแล้วจนสุดความสามารถ เพื่อให้การก่อสร้างสำเร็จเรียบร้อยภายในกำหนดแห่งสัญญานี้ ผู้ว่าจ้างหรือตัวแทนผู้ว่าจ้างสงวนสิทธิ์ที่จะสั่งเปลี่ยนแปลงแก้ไขเพิ่มเติมแผนปฏิบัติงานอย่างไรก็ได้ ทั้งนี้เพื่อประโยชน์ของงานนี้เป็นสำคัญ ผู้รับจ้างจะต้องปฏิบัติตามแผนงานที่ผู้ว่าจ้างได้สั่งเปลี่ยนแปลงแก้ไขเพิ่มเติมดังกล่าวโดยเคร่งครัดต่อไป

2. งานเตรียมสถานที่ก่อสร้าง

2.1 คำจำกัดความ/ความหมาย

เป็นการจัดเตรียมความพร้อมของสถานที่และเตรียมงานเบื้องต้น ก่อนที่จะดำเนินการก่อสร้างอาคารหลักต่าง ๆ ดังนี้

2.1.1 การเตรียมพื้นที่ หมายถึง การกำหนดพื้นที่เพื่อทำการก่อสร้างอาคารสำนักงาน โรงงานคลังพัสดุ และอาคารชั่วคราวอื่น ๆ รวมทั้งสิ่งอำนวยความสะดวกต่าง ๆ ที่จำเป็นสำหรับการปฏิบัติงาน

2.1.2 การตรวจสอบและวางผัง หมายถึง การตรวจสอบหมุดหลักฐานต่าง ๆ และสำรวจวางผังการก่อสร้างอาคารตามที่กำหนดไว้ในแบบก่อสร้าง

2.1.3 ทางลำลองชั่วคราว ทางเบี่ยง หมายถึง การกำหนดเส้นทางคมนาคมในการขนส่งวัสดุก่อสร้างจากเส้นทางสายหลักถึงบริเวณโครงการ

2.1.4 การจัดหาวัสดุ หมายถึง การจัดเตรียมวัสดุก่อสร้างพร้อมสุ่มเก็บตัวอย่างวัสดุหลักไปทดสอบคุณสมบัติ และหรือจัดเตรียมเอกสารรับรองคุณสมบัติ และมาตรฐานการผลิตของวัสดุหลัก

2.1.5 การถางป่าและปรับพื้นที่ หมายถึง การถางป่า ขุดตอ ขุดรากไม้ และปรับพื้นที่ บริเวณที่จะก่อสร้างอาคาร และหรือตามแนวหรือขอบเขตที่กำหนดไว้ในแบบก่อสร้าง รวมทั้งการขนย้ายสิ่งที่ไม่พึงประสงค์ออกนอกบริเวณก่อสร้าง

2.1.6 การรื้อถอนสิ่งปลูกสร้างเดิม หมายถึง สิ่งก่อสร้างเดิมที่ไม่ต้องการในบริเวณก่อสร้างหรือตามที่กำหนดในแบบแปลนต้องรื้อถอน ต้องกำจัดและขนย้ายออกให้พ้นบริเวณก่อสร้าง

2.1.7 การกำจัดน้ำออกจากบริเวณก่อสร้าง หมายถึง การทำเขื่อนกั้นน้ำชั่วคราว การขุดร่อง หรือทำรางเปลี่ยนทางน้ำ การใช้เครื่องสูบน้ำ เพื่อป้องกันและกำจัดน้ำออกจากบริเวณก่อสร้าง

2.2 ข้อกำหนด/คุณสมบัติ

2.2.1 การเตรียมพื้นที่

- 1) ที่ตั้งอาคารสำนักงาน จะต้องอยู่ใกล้เคียงกับบริเวณห้วงงานโดยมีขนาดและพื้นที่ใช้สอยตามที่กำหนดไว้ในแบบ พื้นสำนักงานจะต้องอยู่สูงกว่าพื้นดินไม่น้อยกว่า 0.30 เมตร มีระบบระบายน้ำ และระบบสาธารณูปโภคที่ดี
- 2) ที่ตั้งอาคาร โรงงาน คลังพัสดุและบ้านพักคนงาน จะต้องไม่สร้างบนพื้นที่กีดขวางทางสัญจรแล บริเวณก่อสร้าง จะต้องรักษาความสะอาดอยู่เสมอโดยมีระบบสุขาภิบาล
- 3) จะต้องมีการบำรุงรักษาความปลอดภัยบริเวณสถานที่ก่อสร้างทั้งหมดตลอดระยะเวลาก่อสร้าง
- 4) จะต้องจัดทำและติดตั้งแผ่นป้ายแนะนำโครงการ แสดงรายละเอียดเกี่ยวกับงานก่อสร้างตามแบบมาตรฐาน โดยติดตั้งไว้ในที่แลเห็นเด่นชัด

2.2.2 การตรวจสอบและวางผัง

- 1) ก่อนดำเนินการก่อสร้าง จะต้องตรวจสอบความถูกต้องของแบบกับสภาพภูมิประเทศโดยการวางแผน ถ่ายระดับ วางผังอาคาร และสิ่งปลูกสร้างทุกชนิด กรณีตรวจพบความคลาดเคลื่อน หรือมีปัญหาอุปสรรคในพื้นที่ก่อสร้าง ให้รีบรายงานคณะกรรมการตรวจการจ้าง
- 2) หมุดหลักฐานต่าง ๆ ที่กำหนดและได้จัดทำขึ้น จะต้องรักษาให้อยู่ในสภาพเรียบร้อยสามารถตรวจสอบได้ตลอดเวลา

2.2.3 การทำทางลำลองชั่วคราว

- 1) ทางลำลอง ทางเบี่ยง ทางเข้าหมู่บ้าน/อาคาร และอื่นๆ ทั้งที่อยู่ภายในและนอกบริเวณก่อสร้าง จะต้องให้สามารถเชื่อมเข้าถึงกันได้ตลอด
- 2) จะต้องดูแล บำรุงรักษาเส้นทางให้สามารถใช้งานได้สะดวก รวมทั้งมีมาตรการป้องกันฝุ่น โคลนตม ตลอดอายุสัญญาก่อสร้าง

2.2.4 การจัดหาวัสดุ

- 1) วัสดุหลักที่จะต้องทำการทดสอบคุณสมบัติตามข้อกำหนดของแต่ละประเภทงาน เช่น หิน กรวด ทราย เหล็กเสริม เป็นต้น จะต้องสุ่มจัดเก็บตัวอย่างและควบคุมไปทดสอบยังหน่วยงานที่เชื่อถือได้ และนำผลการทดสอบคุณสมบัติให้คณะกรรมการตรวจการจ้างพิจารณาเห็นชอบก่อนนำมาใช้งาน
- 2) วัสดุหลักที่จะต้องมีการรับรองคุณสมบัติและมาตรฐานการผลิต ตามแบบ และข้อกำหนดของแต่ละประเภทงาน เช่น ท่อและอุปกรณ์ประกอบ แผ่นโพลีเอทิลีน กระจก กระจกใส เป็นต้น ให้คณะกรรมการตรวจการจ้างพิจารณาเห็นชอบก่อนนำมาใช้งาน
- 3) จะต้องกำหนดมาตรการดูแล ป้องกัน รักษา จัดเก็บวัสดุให้อยู่ในสภาพที่ดี

2.2.5 การวางป่าและปรับพื้นที่

- 1) พื้นที่ก่อสร้างที่กำหนดในแบบ จะต้องมีการวางป่าและปรับพื้นที่ให้เรียบร้อยปราศจาก ต้นไม้ ตอไม้ รากไม้ และสิ่งกีดขวางต่าง ๆ โดยมีอาณาเขตห่างจากตัวอาคารก่อสร้างประมาณ 5 เมตร
- 2) วัสดุที่ถางออกและขุดออก จะต้องขนย้ายออกพ้นพื้นที่ก่อสร้างและหรือทำลายโดยวิธี เผา ฝังกลบ หรือวิธีอื่นใดที่เหมาะสม โดยได้รับความเห็นชอบจากคณะกรรมการตรวจการจ้างก่อน
- 3) ต้นไม้ทุกชนิดที่จะโค่น จะต้องมีการประทับหรือสปีายที่ลำต้นโดยช่างควบคุมงานหรือพนักงานป่าไม้ และจะต้องทำโดยไม่ให้เกิดความเสียหายแก่ต้นไม้อื่น ๆ หรือทรัพย์สินอื่นใดบริเวณใกล้เคียง

2.2.6 การรื้อถอนสิ่งปลูกสร้างเดิม

- 1) สิ่งปลูกสร้างเดิมที่ไม่ต้องการในบริเวณก่อสร้างตามที่กำหนดในแบบ ต้องรื้อถอนออกและกำจัดให้หมด ส่วนที่ใช้ประโยชน์ได้ให้นำมาเก็บรักษาไว้ในสถานที่ที่กำหนด
- 2) เศษขยะหรือดิน หรือสิ่งต่าง ๆ ที่ไม่ต้องการ จะต้องขนย้ายออกพ้นพื้นที่ก่อสร้างและหรือทำลาย โดยวิธี เผา ฝังกลบ หรือวิธีอื่นใดที่เหมาะสม โดยการกำกับดูแลโดยช่างควบคุมงาน

2.2.7 การกำจัดน้ำออกจากบริเวณก่อสร้าง

- 1) บริเวณก่อสร้างที่มีน้ำขัง อันเนื่องมาจากน้ำใต้ดินและน้ำที่ไหลมาจากผิวดิน จะต้องกำจัดออกให้หมด ตลอดเวลาก่อสร้าง โดยการทำเขื่อนกันน้ำชั่วคราว การขุดร่องหรือทำรางเปลี่ยนทางน้ำ และการใช้เครื่องสูบน้ำ เป็นต้น
- 2) การทำเขื่อนกันน้ำชั่วคราว จะต้องเสนอแบบรวมทั้งวิธีการก่อสร้างและรื้อย้ายให้ คณะกรรมการตรวจการจ้างเห็นชอบก่อน
- 3) การขุดร่องหรือทำรางเปลี่ยนทางน้ำ จะต้องเสนอข้อมูลด้านอุทกวิทยาและการออกแบบให้ คณะกรรมการตรวจการจ้างเห็นชอบก่อน
- 4) การใช้เครื่องสูบน้ำ จะต้องออกแบบและวางแผน ติดตั้งเครื่องมือ ตลอดจนควบคุมดูแล บำรุงรักษา โดยการกำกับดูแลโดยช่างควบคุมงาน

3. งานขุด

3.1 คำจำกัดความและความหมาย

ประเภทของการขุด สามารถแยกตามชนิดของวัสดุและลักษณะการขุด ออกเป็น 4 ประเภท ดังนี้

3.1.1 งานขุดลอกหน้าดิน หมายถึง การขุดลอกผิวหน้าดินเดิมเพื่อเตรียมฐานรากของงานถมประกอบด้วย การขุดรากไม้ เศษขยะ เศษหิน อินทรีย์วัตถุ ดินอ่อน และสิ่งที่ไม่พึงประสงค์อื่นๆ ออกให้หมด ภายในขอบเขตและบริเวณที่กำหนดไว้ในแบบ วัสดุที่ได้จากการขุดลอกหน้าดิน ห้ามนำไปใช้ในงานถมเป็นอันตราย

3.1.2 งานดินขุด แบ่งออกเป็น 3 ประเภท

- 1) งานดินขุดทั่วไป หมายถึง การขุดดินที่สามารถขุดออกด้วยเครื่องจักรกลและขนเกลี่ยทิ้ง บริเวณข้างพื้นที่ก่อสร้าง
- 2) งานดินขุดขนทิ้ง หมายถึง การขุดดินที่สามารถขุดออกด้วยเครื่องจักรกล และต้องขนทิ้งโดยตักขึ้นใส่รถบรรทุกนำไปทิ้งยังที่ที่กำหนด
- 3) งานดินขุดเหลว หมายถึง การขุดดินที่มีน้ำท่วมขังมีสภาพเหลว สามารถขุดออกด้วยเครื่องจักรกลขุดมากองฝั่งให้แห้ง แล้วขนทิ้งโดยตักดินใส่รถบรรทุกนำไปทิ้งยังที่ที่กำหนด

3.1.3 งานดินขุดหินผุ หมายถึง การขุดหินผุ ดินดาน ดินลูกรัง หินก้อนที่มีขนาดไม่โตกว่า 0.7 ลูกบาศก์เมตร หรือวัสดุอื่นที่ไม่สามารถขุดออกได้ด้วยเครื่องจักรกล หรือเครื่องมือขุดธรรมดา ต้องใช้คราด (Ripper) ช่วยขุดทำให้หลวมก่อนแล้วขุดออกด้วยเครื่องจักรกล หรือขนทิ้งโดยตักขึ้นใส่รถบรรทุกนำไปทิ้งยังที่ที่กำหนด

3.1.4 งานขุดหินแข็ง หมายถึง การขุดหินชั้น หินฟืด หรือหินก้อนที่มีขนาดโตกว่า 0.7 ลูกบาศก์เมตร ไม่สามารถขุดออกด้วยเครื่องจักรกล หรือใช้คราด (Ripper) ต้องใช้วัตถุระเบิดทำการระเบิดหินให้แตกก่อน และขนทิ้งโดยตักขึ้นใส่รถบรรทุกนำไปทิ้งยังที่ที่กำหนด



3.2 ข้อกำหนด/คุณสมบัติ

การขุดดินหรือขุดหินเพื่อให้ได้ขนาดตามรูปแบบ การขุดลอกหน้าดินและร่องแกนเพื่อเตรียมฐานราก ก่อสร้างทำนบดิน/ เขื่อนดิน และการขุดบ่อก่อสร้างเพื่องานก่อสร้างอาคาร มีข้อกำหนด ดังนี้

- 3.2.1 ต้องขุดให้ได้แนว ระดับและขนาดตามที่กำหนดไว้ในแบบ การขุดต้องกระทำด้วยความระมัดระวังเป็นพิเศษ และต้องมีมาตรการควบคุมให้วัตถุที่อยู่นอกขอบเขตแนวการขุดยังคงอยู่ในสภาพเดิมเท่าที่จะทำได้
- 3.2.2 ในกรณีที่เป็นแบบไม่ได้ระบุแนวเส้นขอบเขตการขุดไว้ ถ้าเป็นการขุดดินควรใช้ลาด (Slope) 1 : 1.5 และถ้าเป็นการขุดหินควรใช้ลาด (Slope) 1 : 0.5 ตามที่คณะกรรมการตรวจการจ้างกำหนด
- 3.2.3 การขุดเพื่อก่อสร้างฐานรากของอาคารโครงสร้างใดๆ จะต้องขุดเผื่อออกไปจากที่กำหนดไว้ ข้างละ 30 เซนติเมตร เพื่อความสะดวกในการตั้งไม้แบบ
- 3.2.4 ในกรณีที่เป็นหิน การขุดจะต้องใช้ความระมัดระวังเพื่อรักษาแนวให้ได้ตามที่แบบกำหนดไว้ ส่วนของ หินที่ยื่นออกมาจากแนวที่กำหนดไว้ในแบบอาจยอมให้มีได้ไม่เกิน 15 เซนติเมตร หรือเป็นอย่างอื่นที่ เหมาะสมตามสภาพ
- 3.2.5 ในกรณีที่ขุดผิดพลาดไปจากแนวที่กำหนดในแบบ ความเสียหาย การพังทลายที่เกิดจากการระเบิด หรือโพรงหินที่เกิดจากความไม่ระมัดระวังในขณะที่ดำเนินการขุดของผู้รับจ้างและความผิดพลาดไม่ว่าจะด้วยเหตุใดก็ตาม ผู้รับจ้างจะต้องรับผิดชอบและต้องซ่อมแซมแก้ไขตามคำแนะนำของวิศวกร ควบคุมการก่อสร้างโดยค่าใช้จ่ายส่วนนี้เป็นของผู้รับจ้าง
- 3.2.6 การขุดพื้นฐานรากและลาดด้านข้างที่ติดกับงานคอนกรีต ต้องตกแต่งให้เรียบร้อยพื้นผิวหน้าต้อง เตรียมการปรับแต่งให้มีความมั่นคงพอที่จะรับอาคารคอนกรีตได้
- 3.2.7 การขุดดินร่องแกนเขื่อน จะต้องขุดให้มีขนาดความกว้าง ลาดด้านข้าง ตามแบบสำหรับความลึกให้ขุด ลงไปจนถึงระดับชั้นดินหรือหินที่กำหนดในแบบ เมื่อขุดร่องแกนเสร็จจะต้องได้รับการตรวจสอบและ เห็นชอบจากคณะกรรมการตรวจการจ้างก่อน จึงจะดำเนินการขั้นต่อไปได้
- 3.2.8 วัสดุที่ได้จากการขุด ถ้าคณะกรรมการตรวจการจ้างอนุญาตให้นำไปใช้ถมทำ ทำนบดิน เขื่อนดิน ก็ให้นำไปใช้ ส่วนวัสดุที่ไม่เหมาะสมหรือเหลือใช้จะต้องขนไปทิ้งยังบริเวณที่ทิ้งดิน ซึ่งแสดงไว้ในแบบ หรือที่ซึ่งคณะกรรมการตรวจการจ้างเห็นชอบแล้ว
- 3.2.9 สถานที่กองวัสดุ จะต้องไม่กีดขวางการทำงานและขวางทางน้ำ การกองวัสดุจะต้องกองให้อยู่ใน ขอบเขตและจะต้องเกลี่ยปรับระดับของกองวัสดุให้เหมาะสม

4.งานถม

4.1 คำจำกัดความ/ความหมาย

ประเภทของการถมสามารถแยกตามลักษณะการใช้งานและชนิดของวัสดุ แบ่งออกเป็น 3 ประเภท ดังนี้

4.1.1 ดินถม มีลักษณะการใช้งาน ดังนี้

- 1) เป็นทำนบดินหรือเขื่อนดิน เพื่อปิดกั้นทางน้ำไหลผ่าน วัสดุที่ใช้ถมเป็นดินที่บ้น้ำ เช่น ดินเหนียว ดินเหนียวปนกรวด ดินเหนียวปนทราย และดินเหนียวปนดินตะกอน หรือตามที่กำหนดไว้ในแบบก่อสร้างจะต้องไม่มีรากหญ้าหรือวัชพืชอื่นใดปน
- 2) เป็นคันทาง เพื่อการคมนาคมและขนส่งที่ขผลทางการเกษตร วัสดุที่ใช้ถมเป็นดินที่รับน้ำหนักบรรทุกได้ดีตามข้อกำหนด จะต้องไม่มีรากหญ้าหรือวัชพืชอื่นใดปน
- 3) เป็นดินถมกลับสำหรับอาคารและโครงสร้าง วัสดุที่ใช้ถมถ้าไม่ระบุไว้เป็นอย่างอื่นจะเป็นดินส่วนที่ขุดนำกลับมามากิน จะต้องไม่มีรากหญ้าหรือวัชพืชอื่นใดปน

4.1.2 ดินลูกรัง ใช้ถมหลังคันดินหรือเขื่อนดิน ป้องกันการกัดเซาะของน้ำฝนและใช้เป็นผิวจราจรสำหรับงานทาง

4.1.3 หินถม เป็นวัสดุถมเปลือกนอกของตัวเขื่อนดิน ทำหน้าที่เสริมความมั่นคงไม่ให้เกิดการเลื่อนไถล วัสดุที่ใช้ถมเป็นหินหรือกรวด ผสมทรายและตะกอน ที่มีคุณสมบัติตามที่กำหนดไว้ในแบบก่อสร้าง

4.2 ข้อกำหนด/คุณสมบัติ

4.2.1 วัสดุที่ใช้ถม จะต้องไม่มีรากหญ้าหรือวัชพืชใดปน และมีคุณสมบัติดังนี้

- 1) ดินถมทำนบดินหรือเขื่อนดิน จะต้องเป็นดินที่บ้น้ำซึ่งจำแนกดินตามวิธี Unified Soil Classification ดังนี้

สัญลักษณ์ทางวิศวกรรม	ชนิดของดิน
GC	กรวดผสมดินเหนียว กรวดมีขนาดไม่คละกันผสมทรายและดินเหนียว
SC	ทรายผสมดินเหนียว ทรายมีขนาดไม่คละกันผสมดินเหนียว
CL	ดินเหนียวที่มีความเหนียวน้อยถึงปานกลาง อาจจะปนกรวด ทราย และตะกอน
CH	ดินเหนียวล้วนที่มีความเหนียวมาก ไม่มีอินทรีย์วัตถุ

- 2) ดินถมคันทาง เป็นดินถมทั่วๆ ไปที่ไม่มีอินทรีย์วัตถุ จะต้องม้ค่ากำลังแบกทาน โดยวิธีวัดเปรียบเทียบความต้านทานแรงเฉือนของดิน (CBR) มากกว่าหรือเท่ากับ 6%
- 3) ดินลูกรัง เป็นดินเหนียวผสมเม็ดลูกรัง มีค่า Liquid Limit ไม่สูงกว่า 35% Plastic Index มีค่าอยู่ระหว่าง 6-12 และมีขนาดสัดส่วนคละที่ดี โดยร่อนผ่านตะแกรงมาตรฐานอเมริกัน

ตามเกรดใดเกรดหนึ่ง ดังนี้

ตะแกรงมาตรฐาน อเมริกัน	๑% ผ่านตะแกรงโดยน้ำหนัก			
	เกรดซี	เกรดดี	เกรดอี	เกรดเอฟ
1 นิ้ว	100	100	100	100
3/8 นิ้ว	50-85	60-100	-	-
เบอร์ 4	35-65	50-85	55-100	70-100
เบอร์ 10	25-50	40-70	40-100	55-100
เบอร์ 40	15-30	25-45	20-50	30-70
เบอร์ 200	5-15	8-15	6-15	8-15

- 4) หินถม เป็นวัสดุถมเปลือกนอกของเขื่อนดิน มีคุณสมบัติน้ำซึมผ่านได้ ซึ่งจำแนกดินตามวิธี Unified Soil Classification ดังนี้

สัญลักษณ์ทาง วิศวกรรม	ชนิดของดิน
GW	กรวดมีขนาดใหญ่คละกัน กรวดผสมทรายโดยมีตะกอนละเอียดเล็กน้อย
GP	กรวดมีขนาดสม่ำเสมอ กรวดผสมทรายโดยมีตะกอนละเอียดเล็กน้อย
SW (ถ้ามีกรวด)	ทรายมีขนาดใหญ่คละกัน ทรายผสมกรวดโดยมีตะกอนละเอียดเล็กน้อย
SP (ถ้ามีกรวด)	ทรายมีขนาดสม่ำเสมอ ทรายผสมกรวดโดยมีตะกอนละเอียดเล็กน้อย

4.2.2 การบดอัด

- 1) ดินถม เพื่อให้ดินมีความแน่นเป็นเนื้อเดียวกันโดยตลอด ปราศจากการปูค้ำ โพรง การเป็นแผ่น การถมบดอัดต้องปฏิบัติ ดังนี้
 - 1.1) นำดินที่จะใช้บดอัดโรยเกลี่ยให้เป็นชั้นในแนวรอบ ความหนาของดินแต่ละชั้นเมื่อบดอัดได้ที่แล้วต้องไม่มากกว่า 0.20 เมตร หรือไม่มากกว่า 2 ใน 3 ของความยาวของดินแกละที่ใช้บด
 - 1.2) ดินที่ใช้บดอัดต้องผสมคลุกเคล้าให้เข้ากันดี และต้องมีความชื้นไม่มากกว่าหรือน้อยกว่า 3% ของความชื้นที่พอเหมาะที่ให้ความแน่นสูงสุด (Optimum Moisture Content)
 - 1.3) ความลาดชันตรงจุดต่อไม่ควรเกิน 1 : 3 ผิวสัมผัสของรอยต่อทุกแห่งจะต้องขุดตัดออกให้เป็นรอยใหม่ ต้องเก็บกวาดส่วนที่หลุดหลวมออกให้หมด และไถกลาดทำ

ให้ผิวขรุขระ การบดอัดจะต้องทำการบดอัดเฉลี่ยลึกเข้าไปในเขตที่บดอัดแล้ว
ตลอดแนวรอยต่อ เป็นระยะไม่น้อยกว่า 1.00 เมตร

- 1.4) บดอัดแน่นไม่ต่ำกว่า 95% ของความหนาแน่นสูงสุดของดินแห้งตามวิธีการทดลอง
Standard Proctor
- 2) ดินลูกรัง การถมบดอัดเหมือนดินถม
 - 2.1) บดอัดแน่นไม่ต่ำกว่า 95% ของความหนาแน่นสูงสุดของลูกรังแห้งตามวิธีการ
ทดลอง Modified AASHTO
- 3) หินถม ก่อนถมต้องเตรียมฐานรากให้ได้ตามแบบที่กำหนดก่อน การถมบดอัดต้องปฏิบัติ ดังนี้
 - 3.1) การเทหินจะต้องกระทำเป็นชั้น ๆ ความหนาแน่นแต่ละชั้นไม่เกิน 0.50 เมตร
และต้องบดอัดโดยใช้รถบดล้อเหล็กบดทับไปมาอย่างน้อย 4 เที่ยว
 - 3.2) บดอัดแน่น มีค่าความแน่นสัมพัทธ์ (Relative Density) ไม่ต่ำกว่า 75% และ
มีความหนาแน่นสัมพัทธ์เฉลี่ยไม่ต่ำกว่า 90%
- 4) ดินถมหรือหินถมกลับ สำหรับอาคารและโครงสร้าง
 - 4.1) จะต้องถมเป็นชั้น ๆ ตามแนวราบ แต่ละชั้นหนาไม่เกิน 0.50 เมตร ในกรณี
ของการวางท่อจะถมกลับจากหลังท่อหนาชั้นละ 0.15 เมตร
 - 4.2) กรณีเป็นดินถมกลับการบดอัดเหมือนดินถม ส่วนกรณีเป็นหินถมกลับการบด
อัดเหมือนหินถม
- 5) ในกรณีที่มีการบดอัดผลทดสอบไม่ได้ตามข้อกำหนด จะต้องทำการรื้อออกและบดอัดใหม่
จนผลทดสอบผ่านตามข้อกำหนด จึงจะดำเนินการถมและบดอัดในชั้นต่อไปได้

4.2.3 การทดสอบและรายงานผล

- 1) การทดสอบความแน่นในสนาม (Field Density) ตามวิธี Sand Cone เทียบกับ Standard
Proctor Compaction Test เพื่อพิจารณาค่าเปอร์เซ็นต์ของความแน่นสูงสุดใน
ห้องปฏิบัติการโดยทำการทดสอบไม่น้อยกว่า 3 จุดต่อการทดสอบ 1 ครั้ง ดังนี้
 - 1.1) ดินถม ให้ทำการทดสอบ 1 ครั้งต่อพื้นที่การบดอัด 700 ตารางเมตร หรืออยู่ในดุลยพินิจ
ของคณะกรรมการตรวจการจ้าง
 - 1.2) ลูกรัง ให้ทำการทดสอบ 1 ครั้งต่อพื้นที่บดอัด 500 ตารางเมตร หรืออยู่ในดุลยพินิจ
ของคณะกรรมการตรวจการจ้าง
- 2) การรายงานผล ให้รายงานผลการทดสอบความแน่น พร้อมระบุตำแหน่งและระดับ
ต่อคณะกรรมการตรวจการจ้าง

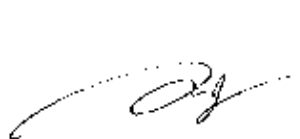
5.งานคอนกรีต

5.1 คำจำกัดความและความหมาย

งานคอนกรีต หมายถึง การประกอบและติดตั้งแบบ การผสมคอนกรีต การเทคอนกรีต การซ่อมคอนกรีต การทำผิวและตกแต่งคอนกรีต การบ่มคอนกรีต สำหรับงานอาคารต่าง ๆ

คอนกรีตประกอบด้วยส่วนผสมของซีเมนต์ หินย่อยหรือกรวด ทราย น้ำ และหรือสารเคมีผสม เพิ่มส่วนผสมทั้งหมดจะต้องคลุกเคล้าให้เข้ากันอย่างดี และให้ความเหลวของคอนกรีตที่เหมาะสม

คอนกรีตต้องมีเนื้อสม่ำเสมอและเมื่อแข็งตัวต้องมีเนื้อแน่น มีความคงทนถาวร มีคุณสมบัติกันซึมทนต่อการซัดสีได้ดี และมีกำลังรับน้ำหนักที่มากกระทำ

5.2 ข้อกำหนด/คุณสมบัติ

5.2.1 วัสดุผสมคอนกรีต

- 1) ปูนซีเมนต์ ต้องเป็นปูนซีเมนต์ปอร์ตแลนด์ เป็นของใหม่ ไม่เสื่อมคุณภาพ และจับตัวเป็นก้อน มีคุณภาพตามมาตรฐานผลิตภัณฑ์อุตสาหกรรม มอก. 15 เล่ม 1-2532 ถ้าไม่ระบุไว้เป็นอย่างอื่น ให้ใช้ปูนซีเมนต์ปอร์ตแลนด์ ประเภท 1
- 2) ทราย ต้องเป็นทรายหยาบน้ำจืด มีเม็ดแน่นแข็งแกร่ง สะอาด ปราศจากสิ่งเจือปนและมีสัดส่วนคละกันที่ดี โดยต้องผ่านการทดสอบคุณสมบัติ ดังนี้

2.1) ทดสอบสิ่งเจือปน โดยใส่น้ำยาโซเดียมไฮดรอกไซด์และเทียบกับสีมาตรฐาน

2.2) ทดสอบความแข็งแกร่ง โดยแช่น้ำยาโซเดียมซิลเฟต 5 รอบ มีค่าสีหรือ ไม่เกิน 10%

2.3) ทดสอบส่วนคละโดยร่อนผ่านตะแกรงมาตรฐานอเมริกัน ดังนี้

ตะแกรงมาตรฐานอเมริกัน	% ผ่านตะแกรงโดยน้ำหนัก
3/8 นิ้ว	100
เบอร์ 4	95 - 100
เบอร์ 8	80 - 100
เบอร์ 16	50 - 85
เบอร์ 30	25 - 60
เบอร์ 50	10 - 30
เบอร์ 100	2 - 10

3) หินย่อยหรือกรวด หินย่อยเป็นหินโม้ด้วยเครื่องจักร กรวดต้องเป็นกรวดน้ำจืดซึ่งเกิดขึ้นตามธรรมชาติมีขนาดตั้งแต่ 4-76 มิลลิเมตร (3/16 - 3 นิ้ว) ซึ่งจะต้องมีขนาดส่วนคละสลดหลั่นกันไปอย่างเหมาะสม มีความแข็งแกร่งทนทาน ปราศจากสิ่งเจือปนที่ไม่ต้องการ มีรูปร่างลักษณะเหลี่ยมค่อนข้างกลม มีส่วนริ้วแบนน้อย ก่อนนำมาใช้ต้องผ่านเกณฑ์การ ดังนี้

3.1) ทดสอบการซัดสี โดยเครื่อง Los Angeles Machine 500 รอบ มีค่าทนต่อการซัดสี ไม่น้อยกว่า 40%

3.2) ทดสอบสัดส่วนคละ โดยร่อนผ่านตะแกรงมาตรฐานอเมริกันซึ่งแบ่งเป็นขนาดเกินเบอร์ 1 มีขนาดหินใหญ่สุดไม่เกิน ¾ นิ้ว ใช้กับอาคารคอนกรีตที่มีความหนาไม่เกิน 0.20 เมตร และหินเบอร์ 2 มีขนาดหินใหญ่สุดไม่เกิน 1 ½ นิ้ว ใช้กับอาคารคอนกรีตที่มีความหนาเกิน 0.20 เมตร ดังนี้

ขนาด หินย่อย	% ผ่านตะแกรงโดยน้ำหนัก							
	2 "	1 ½ "	1 "	¾ "	½ "	¾ "	No.4	No.8
หินเบอร์ 1	-	-	100	90 - 100	-	20 - 55	0 - 10	0 - 5
หินเบอร์ 2	100	90 - 100	20 - 55	0 - 15	-	0 - 5	-	-

4) น้ำ ต้องเป็นน้ำจืดที่สะอาดปราศจากสิ่งเจือปนในปริมาณที่จะทำให้คอนกรีตสูญเสียความแข็งแรง เช่น กรด ด่าง สารอินทรีย์ ฯลฯ

5) สารผสมเพิ่ม (Admixture) เป็นสารเคมีที่ใส่เพิ่มเข้าไปในส่วนผสมคอนกรีต เพื่อเพิ่มความมันคงแข็งแรง และสะดวกในการใช้งาน ก่อนนำมาใช้จะต้องได้รับความเห็นชอบจากคณะกรรมการตรวจการจ้างก่อน

5.2.2 แบบหล่อคอนกรีต

1) วัสดุที่ใช้ทำแบบหล่อ เช่น ไม้ ไม้อัด แผ่นเหล็ก จะต้องทนต่อการบิดงอ ซึ่งเกิดจากการเทหรือการกระทุ้งทำให้คอนกรีตแน่น โดยคุณสมบัติของวัสดุที่ใช้ มีดังนี้

1.1) ไม้แบบ ไม้ที่จะนำมาทำแบบจะต้องหนาไม่ต่ำกว่า 1 นิ้ว และกว้างไม่เกิน 9 นิ้วยึดโยงติดกันให้แข็งแรงไม่โยกคลอน

1.2) ไม้อัด จะต้องเป็นไม้อัดที่ทำด้วยกาวชนิดพิเศษ สามารถกันน้ำได้ ไม่เสียรูปเมื่อถูกน้ำหนาไม่น้อยกว่า 10 มิลลิเมตร

1.3) ไม้คร่า และไม้สำหรับค้ำยัน มีขนาดไม่เล็กกว่า 1 ½ x 3 นิ้ว

- 2) การเตรียมพื้นผิวฐานรองรับคอนกรีต พื้นผิวฐานที่รองรับคอนกรีต ผิวหน้าจะต้องไม่มีน้ำขัง ไม่มีโคลนตม และเศษสิ่งของต่าง ๆ หรือสิ่งที่ไม่พึงประสงค์เคลือบติดอยู่ กรณีพื้นผิวที่ดูดซึมน้ำ จะต้องทำให้ชื้นโดยทั่วเพื่อป้องกันมิให้พื้นผิวดูดน้ำออกจากคอนกรีตใหม่
- 3) แบบหล่อเมื่อได้ประกอบแล้ว ต้องมีความมั่นคงแข็งแรงและได้ตำแหน่ง แนว ระดับขนาดและรูปร่าง ถูกต้องตามระบุไว้ในแบบ
- 4) ก่อนเทคอนกรีต ต้องทำความสะอาดแบบหล่อ อุดรูรั่ว ให้เรียบร้อย ทาแบบด้วยน้ำมันทาแบบ ที่อนุญาตให้ใช้เท่านั้น เพื่อป้องกันมิให้คอนกรีตติดแบบและมีรอยเปื้อน
- 5) กรณีต้องยึดแบบด้วยเหล็กเส้นหรือโลหะเส้นอื่นที่จะต้องฝังทิ้งไว้ในคอนกรีตโดยการตัด เหล็กหรือโลหะเส้นที่จุดห่างจากผิวคอนกรีตไม่น้อยกว่า 3 เซนติเมตร
- 6) กรณีที่ใช้ยึดปลายเหล็กเส้นยึดแบบชนิดถอดเก็บได้ ให้ปล่อยรูคอนกรีตที่ปลายเหล็กเส้นที่ยึดแบบนี้ไว้สำหรับคว้านให้ใหญ่ เพื่อจัดการซ่อมรูคอนกรีตด้วยซีเมนต์ผสมทรายอัตราส่วน 1 : 1 โดย น้ำหนัก ภายใน 12 ชั่วโมงหลังจากถอดแบบ

5.2.3 การผสมและการเทคอนกรีต

- 1) ส่วนผสมคอนกรีต เป็นการหาส่วนผสมของซีเมนต์ หินย่อยหรือกรวด ทราย และน้ำผสมโดยน้ำหนัก จากการทดลองในห้องปฏิบัติการ โดยถือเอาความแข็งแรงของคอนกรีตที่ต้องการความเหมาะสมในการผสม และในการหล่อคอนกรีตเป็นเกณฑ์ โดยจะต้องมีคุณสมบัติ ดังนี้
 - 1.1) มีความสามารถรับแรงกดใน 28 วัน ได้ไม่ต่ำกว่า 210 กิโลกรัมต่อตารางเซนติเมตร
 - 1.2) การทดสอบกำลังในการรับแรงกด สามารถกระทำได้ 2 วิธี คือ Cylinder Test สามารถรับแรงกดใน 28 วัน ได้ไม่ต่ำกว่า 210 กิโลกรัมต่อตารางเซนติเมตร และ Cube Test สามารถรับแรงกดใน 28 วัน ได้ไม่ต่ำกว่า 240 กิโลกรัมต่อตารางเซนติเมตร
 - 1.3) การทดสอบความชื้นเหลวของคอนกรีต (Consistency) เป็นการทดสอบหาค่าการยุบตัว (Slump Test) ก่อนที่จะนำไปเทในแบบหล่อ ให้ใช้ค่าการยุบตัวอยู่ระหว่าง 5-10 เซนติเมตร
- 2) วิธีการผสมคอนกรีต ต้องใช้วิธีผสมด้วยเครื่องผสมคอนกรีตที่ได้รับความเห็นชอบจากช่างควบคุมงานก่อสร้างก่อน คอนกรีตต้องผสมเข้ากันอย่างทั่วถึงจนเป็นสีเดียวกัน ในการผสมครั้งหนึ่ง ๆ ต้องใช้เวลาผสมไม่น้อยกว่า 2 นาที

3) คอนกรีตผสมเสร็จ (Ready Mixed Concrete) ส่วนผสมของคอนกรีตยอมให้เปลี่ยนแปลง
 ได้น้ำขึ้นอยู่กับบริษัทผู้ผลิต ก่อนที่จะนำมาใช้ได้ต้องส่งรายการคำนวณออกแบบส่วนผสม
 และผลทดสอบจากการผสมจริง ให้คณะกรรมการตรวจการจ้างพิจารณาเห็นชอบก่อน

3.1) ความคลาดเคลื่อนที่ยอมให้ของปริมาณส่วนผสม วัสดุต่าง ๆ จะถูกขังทรงให้อยู่ใน
 ขอบเขตที่กำหนด ดังแสดงในตาราง

วัสดุ	ความคลาดเคลื่อน
ปูนซีเมนต์	น้อยกว่า 200 กก. \pm 2% มากกว่า 200 กก. \pm 1%
มวลรวม	น้อยกว่า 500 กก. \pm 3% มากกว่า 500 กก. \pm 2%
วัสดุ	ความคลาดเคลื่อน
น้ำและส่วนผสมเพิ่ม	\pm 3%

3.2) การผสม (Mixing) ให้ใช้วิธีข้อใดข้อหนึ่ง

3.2.1) การผสมกับที่ (Central Mixing) หมายถึง การผสมคอนกรีตซึ่งเสร็จเรียบร้อย
 สมบูรณ์จากโรงงาน เวลาขั้นต่ำในการผสม ดังแสดงในตาราง

ความจุเครื่องผสม (ลบ.ม)	เวลาขั้นต่ำในการผสม (นาที)
0.75	1
1.50	1.25
2.25	1.50
3.0	1.75
3.75	2.00
4.50	2.25

3.2.2) การผสม 2 ตอน (Shrink Mixing) หมายถึง การผสมคอนกรีต 2 ตอนโดยตอนแรก
 ผสมจากโรงงานและตอนหลังเป็นการผสมให้เสร็จเรียบร้อยสมบูรณ์
 โดยรถผสม (Truck Mixer)

3.2.3) การผสมโดยรถ (Truck Mixer) หมายถึง การผสมคอนกรีตซึ่งผสมเสร็จเรียบร้อยแล้ว สมบูรณ์ในรถผสม (Truck Mixer) การผสมคอนกรีตต้องมีการหมุนไม่น้อยกว่า 70 รอบและไม่เกิน 100 รอบ ตามความเร็วของการผสม (Mixing - Speed) ที่กำหนดของเครื่อง

3.3) การขนส่ง จำแนกออกเป็น 3 ประเภท มีหลักเกณฑ์ขึ้นอยู่กับลักษณะการผสม (Mixing) ดังนี้

3.3.1) รถผสม (Truck Mixer) ถ้าใช้ขนส่งคอนกรีตจาก

- การผสมกับที่ (Central Mixing) ให้ใส่คอนกรีตได้ไม่เกิน 80% ของปริมาตรทั้งหมด
- การผสม 2 ตอน (Shrink Mixing) ให้ใส่คอนกรีตได้ไม่เกิน 70 % ของปริมาตรทั้งหมด
- การผสมโดยรถ (Truck Mixing) ให้ใส่คอนกรีตได้ไม่เกิน 65 % ของปริมาตรทั้งหมด

3.3.2) ทั้งนี้การขนส่งโดยรถผสม ต้องถ่ายคอนกรีต (Discharge) ออกจากโมให้หมดภายใน เวลา 1 ½ ชม. หลังจากเริ่มผสม

3.3.3) รถขนส่ง (Truck) ใช้ขนส่งระยะสั้น ๆ และจะต้องถ่ายคอนกรีตออกให้หมดภายใน เวลา 30 นาที หลังจากเริ่มผสม

ความหมาย

- รถผสม (Truck Mixer) หมายถึง รถซึ่งสามารถขนส่งคอนกรีตและภายในรถ ประเภทนี้จะมีใบผสมซึ่งสามารถใช้ผสมคอนกรีตได้
- รถกวน (Truck Agitation) หมายถึง รถซึ่งสามารถขนส่ง และกวนคอนกรีตที่ผสม เรียบร้อยสมบูรณ์แล้วจากโรงงานไปยังหน่วยงานซึ่งไม่จะหมุนระหว่างการเดินทางด้วย
- รถขนส่ง (Truck) หมายถึง รถซึ่งสามารถขนส่งคอนกรีตที่ผสมเรียบร้อยแล้ว สมบูรณ์แล้ว และต้องป้องกันน้ำรั่วได้
- เวลาที่เริ่มผสม ให้นับจากวันเวลาที่เริ่มใส่น้ำ
- เวลาที่กำหนด ไม่ใช่กับปูนซีเมนต์ปอร์ตแลนด์ ประเภท 3

4) การเทคอนกรีต จะกระทำได้หลังจากช่างควบคุมงานได้ตรวจสอบความเรียบร้อยของ แบบหล่อ การผูกเหล็ก การวางเหล็ก และสิ่งที่ยังในคอนกรีต โดยปฏิบัติ ดังนี้

4.1) คอนกรีตที่ผสมเสร็จแล้วต้องเทลงในแบบหล่อให้ให้หมดภายในเวลา 30 นาที

4.2) การเทคอนกรีตจากที่สูงต้องมีรางหรือท่อส่งคอนกรีต ต้องให้ปลายท่อด้านล่างจมอยู่ใน คอนกรีตที่เทใหม่ ห้ามเทคอนกรีตในระยะสูงกว่า 1.50 เมตร จากพื้นที่เทหรือจากกรณี ไตๆ ที่ทำให้มวลรวมแยกตัวออกจากกัน

- 4.3) การหล่อคอนกรีตที่เชื่อมเข้ากันกับคอนกรีตเดิม ให้กะเทาะผิวหน้าคอนกรีตเดิมเสียก่อน ราวด้วยน้ำปูนแล้วจึงเทของใหม่ทับลงไป
- 4.4) การเทแต่ละครั้งจะมีความหนาไม่เกิน 20 เซนติเมตร และต้องกระทุ้งให้คอนกรีต เนื้อแน่น ด้วยเครื่องสั่น (Vibrator)
- 4.5) ในระหว่างที่ฝนตกต้องระงับการเท โดยก่อนหยุดให้กระทุ้งคอนกรีตส่วนที่เหลือให้แน่นและ แต่งหน้าตัดให้ขรุขระไว้เป็นรอยต่อสำหรับงานก่อสร้าง
- 4.6) ขณะที่คอนกรีตยังไม่แข็งตัว ต้องระวังไม่ให้คอนกรีตได้รับความกระทบกระเทือน และ ต้องป้องกันการสูญเสียน้ำจากแสงแดดและลมด้วย
- 5) รอยต่อคอนกรีต
- 5.1) รอยต่อคอนกรีตจะทำตามตำแหน่งที่แสดงไว้ในแบบก่อสร้างทุกแห่ง การเทคอนกรีตต้อง ทำให้เสร็จเป็นช่วง ๆ โดยยึดถือเอารอยต่อนี้เป็นเกณฑ์ ดังนี้
- 5.1.1) รอยต่อสำหรับงานก่อสร้าง (Construction Joint) ก่อนเทคอนกรีตติดต่อกับช่วง เก้า ต้องมีการขัดถู ถ้างสิ่งสกปรกออกเสียก่อน แล้วจึงทำการเทคอนกรีตส่วน ต่อไปได้
- 5.1.2) รอยต่อเมื่อหด (Contraction Joint) ผิวหน้าของรอยต่อด้านหนึ่งที่เกิดจากด้าน ติดกับแบบหล่อ จะต้องรอให้คอนกรีตแข็งตัวเสียก่อนแล้วจึงถอดแบบ เพื่อเท คอนกรีตในอีกด้านหนึ่ง ผิวคอนกรีตที่แข็งตัว แล้วจะต้องพาดด้วยน้ำยาเคลือบผิว ชนิดใดชนิดหนึ่ง ก่อนที่จะเทคอนกรีตในช่วงต่อไป
- 5.1.3) รอยต่อเมื่อขยาย (Expansion Joint) ช่องว่างระหว่างการเทคอนกรีตครั้งแรก และ ครั้งที่สอง ให้มีระยะห่างกันอย่างน้อย 1 เซนติเมตร และให้ใส่ช่องว่าง ระหว่างผิวคอนกรีตด้วยวัสดุประเภท Elastic Filler และอุดรอยต่อด้วยวัสดุ ประเภท Joint Sealant
- 5.2) แผ่นใยใส่รอยต่อ (Elastic Filler) ประกอบด้วยแผ่นขานอ้อยหรือเส้นใยอื่น ๆ ที่ เหมาะสมอัดเป็นแผ่นและอาบด้วยยางมะตอยชนิดเหลว
- 5.3) วัสดุอุดรอยต่อ (Joint Sealant) เป็นยางมะตอยผสมทรายอัตราส่วน 1 : 3 รอยต่อเมื่อ ขยายบริเวณใกล้ถึงผิวคอนกรีต

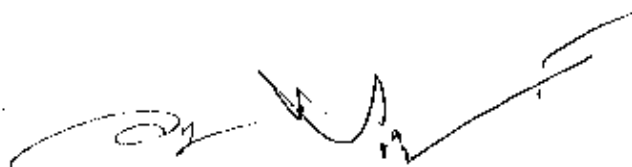
5.4) วัสดุกันน้ำ (Water Stop) มีลักษณะ ขนาด และคุณสมบัติ ดังนี้

รายการ	Rubber Water Stop	PVC. Water Stop
หน่วยแรงยึดอย่างน้อย	2,500 P.S.I.	2,000 P.S.I.
ความถ่วงจำเพาะไม่เกิน	1.20	1.50
ความแข็งน้อยที่สุด วัดโดยShore Durometer Type A	60	80
ความดูดน้ำไม่เกิน	5%	0.30%
ยืดจนขาดอย่างน้อย	450%	400%
ทนแรงกดได้มากที่สุด	30%	20%

5.2.4 การถอดแบบและการบ่มคอนกรีต

1) แบบหล่อคอนกรีต จะต้องปล่อยให้จางกว่าจะครบกำหนดเวลาถอดแบบ และการถอดแบบจะต้องกระทำด้วยความระมัดระวังเพื่อมิให้คอนกรีตเกิดความเสียหาย ระยะเวลาที่ถอดแบบได้ตามความแข็งแรงของคอนกรีตนับจากวันที่เทคอนกรีต กำหนดโดยประมาณ ดังนี้

1.1) แบบด้านข้างเสา คาน กำแพง ตอม่อ 2 วัน

1.2) แบบท้องคาน ได้แผ่นพื้น 21 วัน

2) การบ่มคอนกรีต จะต้องกระทำทันทีที่คอนกรีตเริ่มแข็งตัว และต้องบ่มอย่างน้อย 7 วัน วิธีการบ่มมีหลายวิธี ดังนี้

2.1) ใช้กระสอบชุบน้ำคลุมแล้วคอยรดน้ำให้เปียกอยู่เสมอ

2.2) ใช้ฉีดย้ำน้ำให้คอนกรีตเปียกชื้นอยู่เสมอ

2.3) ใช้วิธีขังน้ำไว้บนผิวคอนกรีต

2.4) ใช้สารเคมีเคลือบผิวคอนกรีต

5.2.5 การซ่อมผิวคอนกรีต

1) ห้ามซ่อมผิวคอนกรีตที่ถอดแบบแล้ว จนกว่าจะได้รับการตรวจสอบจากช่างควบคุมงาน

2) ผิวคอนกรีตที่มีรูลุหรุ่นหรือมีส่วนบกพร่องเล็กน้อย ไม่กระทบกระเทือนต่อความมั่นคงแข็งแรงของโครงสร้าง ให้ทำการสกัดคอนกรีตที่เกาะกันอย่างหลวม ๆ บริเวณนั้นออกให้หมด แล้วอุดฉาบด้วยปูนทราย อัตราส่วนผสมปูนซีเมนต์ : ทราย 1 : 1 โดยน้ำหนัก

5.2.6 การเก็บตัวอย่างทดสอบและรายงานผล

1) การเก็บตัวอย่างทดสอบ

- 1.1) สุ่มเก็บตัวอย่างหินย่อยหรือกรวดและทราย จำนวนอย่างละ 50 กิโลกรัม เพื่อทดสอบความแข็งแรง การขัดสี สิ่งเจือปน สัดส่วนคละ และออกแบบส่วนผสมคอนกรีต
- 1.2) เก็บตัวอย่างหล่อลูกบาศก์คอนกรีต อย่างน้อยวันละ 1 ครั้งๆละ 3 ตัวอย่าง หรือความเห็นชอบของช่างควบคุมการก่อสร้าง และให้เขียน วัน เดือน ปี กับค่ายุบตัวของคอนกรีตลงบนแท่งตัวอย่าง เพื่อทดสอบกำลังรับแรงอัดของคอนกรีต

2) การรายงานผล

- 2.1) ผลการทดสอบคุณสมบัติของ หินย่อย/กรวด ทราย และการออกแบบส่วนผสมคอนกรีต ให้คณะกรรมการตรวจการจ้างเห็นชอบก่อนนำไปใช้งาน
- 2.2) ผลการทดสอบกำลังรับแรงอัดของตัวอย่างหล่อลูกบาศก์ ให้คณะกรรมการตรวจการจ้างเห็นชอบก่อนตรวจรับงาน

6. งานเหล็กเสริมคอนกรีต

6.1 คำจำกัดความและความหมาย

งานเหล็กเสริมคอนกรีต หมายถึง เหล็กกลม เหล็กข้ออ้อย และเหล็กโครงสร้างอื่นที่ปรากฏในแบบก่อสร้างซึ่งต้องหล่อด้วยคอนกรีต

6.2 ข้อกำหนด/คุณสมบัติ

6.2.1 เหล็กเสริม ต้องเป็นเหล็กใหม่ ปราศจากสนิม คราบน้ำมัน มีคุณสมบัติตามมาตรฐานผลิตภัณฑ์อุตสาหกรรม ดังนี้

- 1) เหล็กเส้นกลม ชั้นคุณภาพ SR 24 มาตรฐาน มอก. 20-2527 มีกำลังดึงที่ขีดยึดไม่ต่ำกว่า 2,400 กก./ตร.ซม. มีกำลังดึงประลัยไม่ต่ำกว่า 3,900 กก./ตร.ซม. และมีความยืดตัวไม่น้อยกว่าร้อยละ 20 ในช่วงความยาว 0.20 เมตร
- 2) เหล็กข้ออ้อย ชั้นคุณภาพ SD 30 มาตรฐาน มอก. 24-2527 มีกำลังดึงที่ขีดยึดไม่ต่ำกว่า 3,000 กก./ตร.ซม. มีกำลังดึงประลัยไม่ต่ำกว่า 4,900 กก./ตร.ซม. และมีความยืดตัวไม่น้อยกว่าร้อยละ 16 ในช่วงความยาว 0.20 เมตร

6.2.2 การวางเหล็กเสริม

- 1) เหล็กเสริมที่ตัดได้ขนาด รูปร่างแล้ว ต้องงอปลายทั้งสองข้าง และวางตามที่แสดงในแบบก่อสร้าง การวัดระยะห่างเหล็ก ให้วัดจากศูนย์กลางถึงศูนย์กลางเหล็ก
- 2) เหล็กเสริมจะต้องวางห่างจากผิวคอนกรีต โดยวัดระยะจากผิวคอนกรีตถึงผิวเหล็กตามเกณฑ์ ดังนี้

- 2.1) กรณีเหล็กเสริมชั้นเดียว ถ้าไม่แสดงไว้เป็นอย่างอื่นให้วางตรงกึ่งกลางความหนา
 - 2.2) กรณีเหล็กเสริม 2 ชั้น ระยะระหว่างผิวเหล็กถึงผิวคอนกรีตที่ติดกับแบบไม่น้อยกว่า 2.50 เซนติเมตร และถ้าติดกับดินหรือหินให้ใช้ 7.50 เซนติเมตร นอกจากแสดงไว้เป็นอย่างอื่น
 - 3) เหล็กเสริมต้องวางและผูกให้แน่น เพื่อมิให้เคลื่อนไหวยระหว่างเทคอนกรีต และในขณะที่กระทุ้งหรือการสั่นคอนกรีต
 - 4) เหล็กเดือย (Dowel Bars) ต้องมีขนาดและอยู่ในตำแหน่งตามแบบ ก่อนนำไปวางปลายด้านหนึ่งจะต้องทาด้วยยางมะตอยให้ทั่ว
 - 5) ในขณะที่คอนกรีตยังไม่แข็งตัวห้ามมิให้กระทบกระเทือนที่ปลายเหล็กที่คอนกรีตยังไม่ได้รับการหล่อหุ้ม
- 6.2.3 การต่อเหล็กเสริม จะต้องต่อโดยวิธีทาบกัน และรอยต่อของเหล็กแต่ละเส้นต้องสลับกันห้ามต่อเหล็กตรงจุดที่รับแรงมากที่สุดในคาน ดังนี้
- 1) เหล็กเส้นกลม ให้วางทาบกันไม่น้อยกว่า 40 เท่าของเส้นผ่าศูนย์กลางเหล็ก เมื่อปลายต้องงอขอมาตรฐาน หรือ 50 เท่าของเส้นผ่าศูนย์กลางเหล็กเมื่อปลายไม่งอขอมาตรฐาน
 - 2) เหล็กข้ออ้อย ให้วางทาบกันไม่น้อยกว่า 30 เท่าของเส้นผ่าศูนย์กลาง โดยปลายไม่งอขอมาตรฐาน
- 6.2.4 การเก็บตัวอย่างทดสอบและรายงานผล
- 1) การเก็บตัวอย่างทดสอบเหล็กทุกขนาดๆ ละ 3 ท่อนโดยไม่ซ้ำเส้น มีความยาว ท่อนละ 0.60 เมตร
 - 2) การรายงานผลการทดสอบคุณสมบัติของเหล็กเส้นแต่ละขนาด ให้คณะกรรมการตรวจการจ้างเห็นชอบก่อนนำไปใช้งาน

7.งานหิน

7.1 คำจำกัดความและความหมาย

งานหินที่ใช้ในงานแหล่งน้ำส่วนใหญ่จะเป็นหินใหญ่ใช้ป้องกันการกัดเซาะของกระแสน้ำ ที่กระทำกับตลิ่งของลำน้ำอาคารที่ขวางทางน้ำ เป็นต้น แบ่งออกเป็นประเภทได้ดังนี้.-

- 7.1.1 หินทิ้ง หมายถึง หินขนาดเล็กใหญ่มีขนาดคละกัน นำไปปู หรือทิ้งด้วยเครื่องจักรหรือแรงคน และตกแต่งผิวหน้าครั้งสุดท้ายให้มองดูเรียบร้อยด้วยแรงคน
- 7.1.2 หินเรียง หมายถึง หินที่มีขนาดประมาณ 0.20 - 0.25 เมตร นำมาเรียงให้ได้รูปร่างและขนาดตามแบบ ก่อนเรียงต้องทำการบดอัดพื้นให้แน่น แล้วนำหินใหญ่มาเรียงให้ชิดที่สุด โดยให้หินก้อนใหญ่กว่าอยู่บนหินก้อนเล็ก พร้อมทั้งแต่งผิวหน้าเรียบเสมอกันกับหินก้อนข้างเคียงด้วยแรงคน และถมช่องว่างระหว่างหินด้วยหินย่อยและหินฝุ่นให้แน่น
- 7.1.3 หินเรียงยาแนว หมายถึง หินเรียงตามข้อ 7.1.2 และยาแนวผิวหน้าตามช่องว่างระหว่างหินด้วยปูนก่อ
- 7.1.4 หินก่อ หมายถึง หินที่มีคอนกรีตหยาบแทรกตามช่องว่างระหว่างหินก้อนใหญ่
- 7.1.5 หินเรียงในกล่องลวดตาข่าย หมายถึง หินเรียงตามข้อ 7.1.2 นำมาเรียงลงในกล่องลวดตาข่ายให้เรียบ

7.2 ข้อกำหนดและคุณสมบัติ

7.2.1 คุณสมบัติทั่วไป

1) หินใหญ่

- 1.1) มีความแข็งแรง ไม่ผุกร่อน และทนต่อการขัดสี (Abrasion) ทดสอบโดยวิธี Los Angeles Abrasion Test แล้วส่วนที่สึกหรอสูญหายไม่เกิน 40%
- 1.2) มีความถ่วงจำเพาะไม่ต่ำกว่า 2.6 และเป็นหินมาจากแหล่งโรงไม่หิน
- 1.3) มีสัดส่วนคละที่ดี โดยขึ้นอยู่กับความหนาของหิน ดังนี้

1.3.1) หินทิ้งหนา 0.90 เมตร มีขนาดของก้อนหินโตสุด ๒ ไม่เกิน 0.40 เมตร

น้ำหนักของก้อนหิน (กก.)	ขนาด ๒ ของก้อนหิน (ม.)	% แต่ละขนาดโดยน้ำหนัก
50-100	0.325-0.400	มากกว่า 40
10-50	0.200 - 0.325	50-60
ต่ำกว่า 5	ต่ำกว่า 0.150	น้อยกว่า 10
หินย่อยและหินฝุ่น	หินย่อยและหินฝุ่น	น้อยกว่า 5

1.3.2) หินทิ้งหนา 0.60 เมตร มีขนาดของก้อนหินโตสุด ϕ ไม่เกิน 0.37 เมตร

น้ำหนักของก้อนหิน (กก.)	ขนาด ϕ ของก้อนหิน (ม.)	% แต่ละขนาดโดยน้ำหนัก
25 - 75	0.270 - 0.370	มากกว่า 40
5 - 25	0.150 - 0.270	20 - 60
ต่ำกว่า 5	ต่ำกว่า 0.150	น้อยกว่า 20
หินย่อยและหินฝุ่น	หินย่อยและหินฝุ่น	น้อยกว่า 5

1.3.3) หินทิ้งหนา 0.45 เมตร มีขนาดของก้อนหินโตสุด ϕ ไม่เกิน 0.27 เมตร

น้ำหนักของก้อนหิน (กก.)	ขนาด ϕ ของก้อนหิน (ม.)	% แต่ละขนาดโดยน้ำหนัก
10 - 25	0.200 - 0.270	มากกว่า 55
5 - 10	0.150 - 0.200	35 - 45
ต่ำกว่า 5	ต่ำกว่า 0.150	ต่ำกว่า 10
หินย่อยและหินฝุ่น	หินย่อยและหินฝุ่น	น้อยกว่า 5

2) กรงลวดตาข่าย

2.1) เป็นชนิดเคลือบสังกะสี (Hot dip galvanized) ประกอบขึ้นจากลวดตาข่ายถักเป็นรูปหกเหลี่ยมชนิดพันเกลียว 3 รอบ มี 2 แบบ คือ

2.2.1) กรงลวดตาข่ายแบบ GABION มีขนาดสัดส่วนตามแบบโดยมีขนาดช่องตาข่ายจากระยะพันเกลียว "D" ไม่มากกว่า 10×13 เซนติเมตร

2.2.2) กรงลวดตาข่าย MATTRESS มีขนาดสัดส่วนตามแบบ โดยมีขนาดช่องตาข่ายจากระยะพันเกลียว "D" ไม่มากกว่า 6×8 เซนติเมตร

2.2) การขึ้นโครงรูปกรงเป็นสี่เหลี่ยมโดยเครื่องจักรให้ได้ขนาดและสัดส่วนตามแบบ และมีผนังกันภายในทุก 1 เมตร มีฝาปิด - เปิดได้

2.3) คุณลักษณะของลวด (Wire) ที่ใช้ประกอบเป็นกรงลวดตาข่ายจะต้องมีค่าความต้านทานแรงดึง (Tensile Strength) ไม่น้อยกว่า 38 กก./ตร.มม. ตามวิธีการทดสอบ มอก.71 "ลวดเหล็กเคลือบสังกะสี" และมีขนาดลวดและการเคลือบสังกะสี ดังนี้

2.3.1) กล่องลวดตาข่ายแบบ GABION

ชนิดของลวด	เส้นผ่าศูนย์กลาง (มม.)	น้ำหนักขั้นต่ำของสิ่งกะสี้ที่เคลือบ(กรัม/ตร.ม.)
ลวดโครง	3.5	275
ลวดถัก	2.7	260
ลวดพื้น	2.2	240

2.3.2) กล่องลวดตาข่ายแบบ MATTRESS

ชนิดของลวด	เส้นผ่าศูนย์กลาง (มม.)	น้ำหนักขั้นต่ำของสิ่งกะสี้ที่เคลือบ (กรัม/ตร.ม.)
ลวดโครง	2.7	260
ลวดถัก	2.2	240
ลวดพื้น	2.2	240

- 2.4) การยึดและพันกล่อง ระหว่างกล่องตาข่ายและฝาปิดกล่องให้ใช้ลวดพื้นขนาดเส้นผ่าศูนย์กลาง 2.2 มิลลิเมตร พันยึดกับลวดโครงกล่อง โดยพันเกลียว 3 รอบ และ 1 รอบสลับกันในแต่ละข้างตาข่าย
- 2.5) ลวดโครงกล่องต้องหุ้มด้วยวัสดุที่ไม่เป็นสนิมและพิมพ์ชื่อผู้ผลิตบนลวดโครงกล่องโดยให้เห็นเด่นชัดทุกด้าน

7.2.2 การวางเรียงหิน

- 1) ทำการปรับระดับบริเวณที่จะวางเรียงหินใหญ่หรือกล่องลาดตาข่าย ให้เรียบปราศจากวัชพืช และปูวัสดุรองพื้นประเภทกรวดหรือกรวดผสมทรายหรือแผ่นใยสังเคราะห์ ให้ได้ขนาด ความหนา ตามแบบ
- 2) การวางเรียงหินจะต้องทำด้วยความระมัดระวัง มิให้เกิดการแยกตัวโดยมีก้อนขนาดเดียวกันอยู่รวมกันเป็นกลุ่ม และต้องวางเรียงให้ผิวหน้ามองดูเรียบ และความหนาเฉลี่ยเท่ากับที่กำหนดในแบบ
- 3) ในขณะที่วางกล่องลาดตาข่ายลงบนแผ่นใยสังเคราะห์ จะต้องไม่ทำให้เกิดการฉีกขาดหรือเกิดการเคลื่อนตัวของแผ่นใยสังเคราะห์ ด้านมุมของการปูแผ่นใยสังเคราะห์ ให้พับขึ้นครึ่งเท่าของความหนาของกล่องลาดตาข่าย
- 4) วางกล่องลาดตาข่าย ทำการโยงยึดให้อยู่ในรูปสี่เหลี่ยม และบรรจุหินลงในกล่องลาดตาข่ายต้องวางเรียงให้ละกักันอย่างหนาแน่น เหลี่ยมมุมต้องเข้ากันและมีความสวยงาม

7.2.3 การเก็บตัวอย่างทดสอบและรายงานผล

1) การเก็บตัวอย่างทดสอบ

- 1.1) สุ่มเก็บตัวอย่างหินใหญ่ จำนวน 100 กิโลกรัม เพื่อทดสอบความแข็งแรง ความคงทน ความถ่วงจำเพาะ และสัดส่วนคละ
- 1.2) จัดเตรียมเอกสารรับรองมาตรฐานการผลิตและหรือผลการทดสอบคุณสมบัติของกล่องลาดตาข่ายตามข้อกำหนดในแบบ

2) การรายงานผล

- 2.1) ผลการทดสอบคุณสมบัติของหินใหญ่ ให้คณะกรรมการตรวจการจ้างเห็นชอบก่อนนำไปใช้งาน
- 2.2) ผลการตรวจสอบคุณสมบัติของกล่องลาดตาข่าย ให้คณะกรรมการตรวจการจ้างเห็นชอบก่อนนำไปใช้งาน

8. งานท่อ

8.1 คำจำกัดความ/ความหมาย

งานท่อ หมายถึง งานท่อระบายน้ำที่รับแรงดันน้ำต่ำ เช่น ท่อคอนกรีตเสริมเหล็ก และงานท่อส่งน้ำที่รับแรงดันน้ำสูง เช่น ท่อเหล็ก ท่อซีเมนต์ใยหิน ท่อ HDPE เป็นต้น

8.2 ข้อกำหนดและคุณสมบัติ

8.2.1) คุณสมบัติทั่วไป

1) ท่อคอนกรีตเสริมเหล็ก

1.1) มีคุณสมบัติตามมาตรฐานผลิตภัณฑ์อุตสาหกรรม มอก. 128-2518 ถ้ามิได้ระบุไว้เป็นอย่างอื่น ใช้ชั้น 3 การต่อแบบเข้าลิ้น

1.2) ไม่มีรอยแตกร้าว รอยแตกเล็กและผิวหยาบ

2) ท่อเหล็ก

2.1) มีคุณสมบัติตามมาตรฐานผลิตภัณฑ์อุตสาหกรรม มอก. 427 “ท่อเหล็กกล้าเชื่อมด้วยไฟฟ้าสำหรับส่งน้ำ” ชั้นคุณภาพไม่ต่ำกว่าชั้น ข ทนแรงดันได้ไม่น้อยกว่า 1.0 เมกะปาสคาล ชนิดปลายหน้างาน

2.2) การเคลือบผิวท่อ ให้ปฏิบัติดังนี้

2.2.1) การเคลือบผิวภายใน ให้เคลือบด้วย Cement-mortar ตามมาตรฐานของ AWWA C-205 หรือ Liquid Epoxy ตามมาตรฐานของ AWWA C-200

2.2.2) การเคลือบผิวภายนอกท่อบนดินให้เคลือบด้วย Coal-Tar Enamel ตามมาตรฐาน AWWA G-203

2.2.3) การเคลือบผิวภายนอกท่อใต้ดิน ให้เคลือบด้วย Coal-Tar Enamel ตามมาตรฐานของ AWWA C-203 2 ชั้น พันผ้าแอสเบสทอส และทาทับด้วยน้ำยาปูนขาว (White-wash)

2.3) อุปกรณ์เชื่อมต่อท่อ

2.3.1) ข้อต่อเหล็กท่อเทาชนิดปลายหน้างาน มีคุณสมบัติตามมาตรฐานผลิตภัณฑ์อุตสาหกรรม มอก.918

2.3.2) หน้างานเส้นท่อ มีคุณสมบัติตามมาตรฐานผลิตภัณฑ์อุตสาหกรรม มอก.381 และสลักเกลียว หมุดเกลียว และสลักหมุดมีคุณสมบัติตามมาตรฐานผลิตภัณฑ์อุตสาหกรรม มอก.171

3) ท่อซีเมนต์ใยหิน

- 3.1) ท่อ มีคุณสมบัติตามมาตรฐานผลิตภัณฑ์อุตสาหกรรม มอก.81 ถ้ามิได้ระบุไว้เป็นอย่างอื่นให้ใช้ชั้นคุณภาพ PP 15 ทนแรงดันไม่น้อยกว่า 1.5 เมกะปาสกาล
- 3.2) ข้อต่อตรง มีคุณสมบัติตามมาตรฐานผลิตภัณฑ์อุตสาหกรรม มอก.126 ถ้ามิได้ระบุไว้เป็นอย่างอื่นให้ใช้ชั้น คุณภาพเดียวกับท่อ
- 3.3) แหวนยางกันซึม มีคุณสมบัติตามมาตรฐานผลิตภัณฑ์อุตสาหกรรม มอก.237
- 3.4) ข้อต่อเหล็กหล่อ มีคุณสมบัติตามมาตรฐานผลิตภัณฑ์อุตสาหกรรม มอก.918

4) ท่อ HDPE (High Density Polyethylene)

- 4.1) มีคุณสมบัติตามมาตรฐานผลิตภัณฑ์อุตสาหกรรม มอก.982 ถ้ามิได้ระบุไว้เป็นอย่างอื่นให้ใช้ชั้นคุณภาพ PN 6.3 ทนแรงดันได้ไม่น้อยกว่า 0.63 เมกะปาสกาล
- 4.2) การเชื่อมต่อท่อ ใช้วิธีการเชื่อมต่อแบบ Butt Fusion Welding โดยใช้เครื่องเชื่อมต่อแบบบัดด์ (Butt Fusion Machine) ซึ่งเป็นอุปกรณ์ที่ได้มาตรฐานประกอบด้วย 4 ส่วนใหญ่ๆ คือ ฐานรากและที่ยึด, แผ่นความร้อน, ชุดไฮดรอลิกส์ สำหรับเลื่อนแบบบีบท่อ และเครื่องปาดผิว ขั้นตอนการเชื่อมให้เป็นไปตามคู่มือปฏิบัติของเครื่องเชื่อมนั้น ๆ
- 4.3) อุปกรณ์ประกอบท่อ ถ้ามิได้ระบุไว้เป็นอย่างอื่น อุปกรณ์ประกอบท่อต้องทำด้วยวัสดุเช่นเดียวกับท่อ HDPE และความหนาท่อเป็นไปตามแบบของผู้ผลิต แต่ต้องหนาไม่น้อยกว่าความหนาของท่อ

5) ท่อ PVC (Polyvinyl Chloride Pipe)

- 5.1) มีคุณสมบัติตามมาตรฐานผลิตภัณฑ์อุตสาหกรรม มอก.17 ถ้ามิได้ระบุไว้เป็นอย่างอื่น ให้ใช้ชั้นคุณภาพ 13.5 ทนแรงดันได้ไม่น้อยกว่า 1.35 เมกะปาสกาล ชนิดปลายธรรมดา
- 5.2) ข้อต่อ PVC มีคุณสมบัติตามมาตรฐานผลิตภัณฑ์อุตสาหกรรม มอก. 1131 ชนิดต่อด้วยน้ำยา ชั้นคุณภาพเดียวกับท่อ
- 5.3) น้ำยาประสานท่อ PVC มีคุณสมบัติตามมาตรฐานผลิตภัณฑ์อุตสาหกรรม มอก.1032

6) ท่อเหล็กอาบสังกะสี

- 6.1) มีคุณสมบัติตามมาตรฐานผลิตภัณฑ์อุตสาหกรรม มอก.277 ถ้ามิได้ระบุเป็นอย่างอื่นให้ใช้ประเภทที่ 2 (สีน้ำเงิน) ขนาดและมิติของท่อให้เป็นไปตามมาตรฐานผลิตภัณฑ์ อุตสาหกรรม มอก.276 ประเภท 2

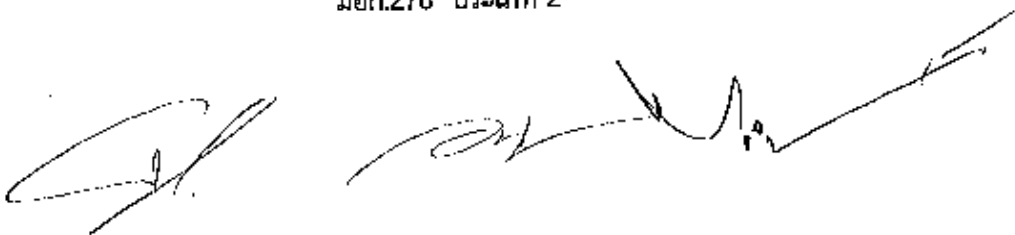

7) ท่อระบายน้ำซีม HDPE (High Density Polyethylene)

7.1) ถ้ามิได้ระบุเป็นอย่างอื่นให้ใช้ท่อขนาด Dia.150 มิลลิเมตร

7.2) มีลักษณะการขึ้นรูปแบบเซาะร่อง และพันเกลียวรอบท่ออีกชั้นหนึ่ง

7.3) การต่อท่อทำโดยการใช้ข้อต่อแบบทึบโดยการหมุนเกลียว และให้มีการปิดปลายท่อด้วยหัวปิดปลายท่อโดยการหมุนเกลียว

7.4) คุณสมบัติของท่อระบายน้ำซีม มีดังนี้

คุณลักษณะ	หน่วย	เกณฑ์กำหนด
พื้นผิวสำหรับรับน้ำ	%	70 - 80
ความสามารถในการรับแรงกระทำต่อผิวท่อ ไม่น้อยกว่า	ตัน/ ตร.ม.	7.5
การเสียรูปเมื่อรับแรงกระทำตามเกณฑ์ไม่เกิน	%	8
น้ำหนักไม่น้อยกว่า	กก./ ตร.ม.	1.10

8.2.2 การวางท่อ

- 1) ก่อนทำการวางท่อ จะต้องปรับพื้นรองดินให้แน่น และมีผิวหน้าเรียบตลอดความยาวท่อ ถ้าพื้นรองดินไม่ดีต้องขุดออกให้หมดลึกอย่างน้อย 0.30 เมตร แล้วนำวัสดุอื่นที่คุณภาพดีมาใส่แทน
- 2) วางท่อในแนวที่กำหนดให้ด้วยความลาดที่สม่ำเสมอ โดยหลีกเลี่ยงการยกท่อขึ้นหรือกดท่อลงกะทันหัน และต้องให้ระดับท่อและความลึกของดินถมหลังท่อไม่น้อยกว่าที่กำหนดไว้ในแบบ
- 3) การยกท่อลงรองดินจะต้องใช้ปั้นจั่น รอก เชือก สลิง หรือเครื่องมืออื่นที่เหมาะสมห้ามทิ้งท่อลงในร่องดินและต้องระมัดระวังมิให้ผิวท่อ ที่ได้รับการเคลือบเสียหายจากการเสียดสี
- 4) จะต้องไม่ปล่อยให้น้ำขังอยู่ในท้องร่อง ซึ่งจะทำได้ทันทีข้างๆ ร่วงพังหรือยุบตัวและไม่สะดวกในการวางท่อ จะต้องกำจัดน้ำออกให้แห้งก่อนทำการวางท่อ
- 5) ท่อคอนกรีตเสริมเหล็ก
 - 5.1) ทิศทางการวางจะต้องวางจากต่ำไปหาสูง โดยที่ล้นและปลายล้นและร่องของท่อชี้ไปทางตามน้ำไหล
 - 5.2) การต่อท่อแบบเข้าลิ้น จะต้องตกแต่งให้เข้าร่องได้สนิทและมีช่องว่างที่สม่ำเสมอกันตลอดแล้วยาแนวด้วยปูนฉาบทั้งภายในและภายนอก
- 6) ท่อเหล็ก
 - 6.1) การต่อท่อให้ข้อต่อท่อแบบหน้าจาน และการต่อท่อกับท่อชนิดอื่นให้เป็นไปตามแบบ
 - 6.2) ในกรณีที่จะต้องตัดท่อในสนาม จะต้องกระทำโดยใช้เครื่องมือที่ทำให้รอยต่อเรียบเป็นเส้นตรงและได้ฉากกับแกนท่อ และเชื่อมต่อท่อเป็นแบบต่อชน (Welded Butt Joint) ดังนี้

6.2.1) ก่อนนำท่อเหล็กมาเชื่อม ต้องลบปลายให้เป็นมุมประมาณ 35-40 องศา โดยการกลึง
ก่อนการลบปลาย

6.2.2) ก่อนการเชื่อมจะต้องทำความสะอาดส่วนปลายที่จะนำมาเชื่อม โดยตั้งปลายท่อให้เป็นแนว
ตรง เว้นช่องว่างระหว่างท่อที่จะนำมาเชื่อมเพื่อป้องกันการบิดระหว่งการนำมาเชื่อม

6.2.3) การเชื่อมด้วยไฟฟ้า ต้องเป็นไปอย่างสม่ำเสมอ โลหะที่นำมาเชื่อมละลายเข้าหากัน
อย่างทั่วถึง โดยท่อที่มีขนาดเส้นผ่าศูนย์กลางตั้งแต่ 0.60 เมตรขึ้นไป ให้เชื่อมเต็มตลอดแนว
ทั้งภายในและภายนอก

7) ท่อ HDPE การเชื่อมต่อโดยวิธีต่อชน (Butt Welding) โดยการนำปลายท่อทั้งสองให้ความ
ร้อนจนถึงจุดหลอมเหลว แล้วนำมาเชื่อมต่อเข้าด้วยกันด้วยแรงดัน การให้ความร้อนและ
แรงดันแก่ท่อจะต้องปรับให้เข้ากับขนาดและความหนาของท่อ โดยให้ปฏิบัติตามคู่มือของ
เครื่องเชื่อม

8.2.3 การขุดและถมกลับแนวท่อ

- 1) ต้องขุดร่องดินวางท่อให้ลึกไม่น้อยกว่าที่กำหนด โดยเฉพาะจุดที่ตั้งข้อต่อท่อจะต้องปรับความลึก
ของร่องดินให้มากขึ้นกว่าปกติ เพื่อป้องกันมิให้ข้อต่อท่อเป็นจุดค้ำ (Support) ของท่อ
- 2) การขุดร่องดิน ถ้ามีการขุดผ่านถนนหรือผ่านหมู่บ้านซึ่งมีการใช้รถเข้าออก จะต้องทำสะพาน
ชั่วคราวหรือใช้แผ่นเหล็กขนาดหนาพอที่รถยนต์แล่นผ่านโดยไม่เป็นอันตราย
- 3) หากปรากฏว่าชั้นดินที่ขุดได้ความลึกตามที่กำหนดแล้วเป็นชั้นดินอ่อน ไม่สามารถรับน้ำหนักได้
ดี ให้ทำการรื้อชั้นดินนั้นออกอย่างน้อยลึก 0.30 เมตรแล้วนำดินที่มีคุณภาพดีมาถมอัดแน่นแทน
หรือใช้วิธีอื่นที่เหมาะสม
- 4) เมื่อได้ทดลองความดันน้ำแล้วและไม่ปรากฏรอยรั่วซึมและท่อไม่แตกหรือชำรุด ให้ทำการกลับ
ดินให้เรียบร้อยโดยอัดหรือกระทุ้งดินให้แน่นและระมัดระวังมิให้เกิดอันตรายแก่ตัวท่อ
- 5) การขุดดินสำหรับวางท่อบางช่วง จะต้องจัดหาอุปกรณ์และเครื่องใช้ในการกรูกันดินพังเพื่อ
ป้องกันการเสียหายต่อพื้นผิวถนนและสิ่งปลูกสร้างต่าง ๆ ที่อยู่ใกล้บริเวณก่อสร้าง
- 6) ในการกลับดิน จะต้องบดอัดหรือกระทุ้งให้แน่น และระมัดระวังมิให้เกิดอันตรายกับท่อที่วางไว้
วิธีการบดอัดให้ใช้ตามคำแนะนำในงานดินถม

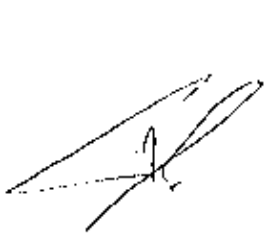
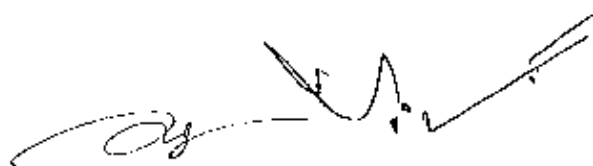
8.2.4 การตรวจสอบคุณสมบัติ

- 1) การทำเครื่องหมาย ท่อทุกพ่อนและอุปกรณ์ทุกชิ้นจะต้องแสดงคุณลักษณะของท่อ เช่น ชั้นคุณภาพ ขนาดและความยาวท่อ ปีที่ผลิต เครื่องหมายการค้า เป็นต้น
- 2) หนังสือรับรองผลิตภัณฑ์ ท่อทุกชนิดและอุปกรณ์ท่อ ต้องแสดงเอกสาร ดังนี้.-
 - 2.1) แคตตาล็อกของท่อจากบริษัทผู้ผลิต
 - 2.2) สำเนาหนังสือการแต่งตั้งเป็นผู้แทนจำหน่าย
 - 2.3) สำเนาหนังสือรับรองมาตรฐานการผลิตและหรือผลการทดสอบคุณสมบัติจากหน่วยงานที่เชื่อถือได้
 - 2.4) หนังสือรับรองการส่งมอบสินค้าจากผู้ผลิตหรือผู้แทนจำหน่าย

9. งานปลูกหญ้า

9.1 คำจำกัดความ/ความหมาย

งานปลูกหญ้า หมายถึง การปลูกหญ้าปกคลุมผิวดิน เพื่อป้องกันการกัดเซาะจากน้ำบริเวณเชิงลาดของคันดิน เขิงลาดตลิ่ง บริเวณอาคาร เป็นต้น

9.2 ข้อกำหนด/คุณสมบัติ

- 9.2.1) ชนิดหญ้าที่ใช้ปลูก จะต้องเป็นพันธุ์หญ้าที่หาได้ง่ายในท้องถิ่น มีลักษณะรากกระจายออกเป็น วงกว้างสามารถยึดเกาะกับเนื้อดินได้เป็นอย่างดี และเป็นพันธุ์ที่ทนทานต่อสภาพดินฟ้าอากาศในท้องถิ่นนั้น
- 9.2.2) ก่อนปลูกหญ้า จะต้องจัดเตรียมพื้นที่บริเวณปลูกหญ้า โดยนำหน้าดิน (Top Soil) มาถมและบดอัดให้มีความหนาประมาณ 0.10 เมตร
- 9.2.3) หญ้าที่นำมาปลูกหรือปู จะต้องเป็นหญ้าที่ยังไม่ตายและกำลังเจริญเติบโตเป็นแผ่นหนาปราศจากวัชพืช หินก้อนโต รากไม้ติดมากับหญ้า
- 9.2.4) แผ่นหญ้าที่นำมาปลูก จะต้องมิดินติดหญ้าหนาไม่เกิน 0.05 เมตรและต้นหญ้าสูงไม่เกิน 0.12 เมตร เมื่อชุดหญ้ามาแล้วต้องรีบปลูกภายใน 24 ชั่วโมงพร้อมบดอัดให้แน่นกับพื้นเพื่อมิให้มีโพรงอากาศ ช่องต่อระหว่างแผ่นหญ้ากลับด้วยดินให้เรียบ
- 9.2.5) ต้องมีการดูแลบำรุงรักษาหญ้าบริเวณที่ปลูก จนกว่าหญ้าเจริญงอกงามและแพร่กระจายคลุมพื้นที่โดยสม่ำเสมอ และจะต้องขุดและกำจัดวัชพืชอื่นๆ ที่ไม่ต้องการออกจากบริเวณที่ปลูกหญ้า

10. งานเหล็ก

10.1 คำจำกัดความ/ความหมาย

งานเหล็ก หมายถึง การจัดหา ประกอบ และติดตั้ง ประตูน้ำ บานระบาย ตะแกรงกันสวะราวลูกกรง และอื่นๆ ซึ่งได้ระบุรายละเอียดไว้ในแบบแปลน

10.2 ข้อกำหนด/คุณสมบัติ

10.2.1 ประตูน้ำ (Valve) จะต้องมีความสมบัติ ดังนี้

1) ประตูน้ำแบบลิ้นเกต (Gate Valves)

- 1.1) มีความสมบัติตามมาตรฐานผลิตภัณฑ์อุตสาหกรรม มอก.256 “ประตูน้ำเหล็กหล่อ ลิ้นแบบบรอนซ์โลหะสำหรับงานประปา” ชนิดก้านไม้ยก
- 1.2) เป็นชนิดลิ้นเดียว ปลายหน้างาน ทนความดันใช้งานได้ไม่น้อยกว่า 1.0 เมกะปาสกาล
- 1.3) กรณีเป็นแบบบนดิน ต้องมีพวงมาลัยปิดเปิด
- 1.4) กรณีเป็นแบบใต้ดิน ต้องมีหลอดกันดิน ฝาครอบพร้อมฝาปิดครบชุด

2) ประตูน้ำแบบลิ้นปีกผีเสื้อ (Butterfly Valves)

- 2.1) มีความสมบัติตามมาตรฐานผลิตภัณฑ์อุตสาหกรรม มอก.382 “ประตูน้ำเหล็กหล่อ ลิ้นปีกผีเสื้อ”
- 2.2) เป็นประเภทปิดสนิท ปลายหน้างาน ทนความดันใช้งานได้ไม่น้อยกว่า 1.0 เมกะปาสกาล

3) ประตูน้ำกันกลับ (Check Valves)

- 3.1) มีความสมบัติตามมาตรฐานผลิตภัณฑ์อุตสาหกรรม มอก.383 “ประตูน้ำเหล็กหล่อ ลิ้นกันกลับชนิดแกว่ง”
- 3.2) เป็นประเภทปิดสนิท ปลายหน้างาน ทนความดันใช้งานได้ไม่น้อยกว่า 1.0 เมกะปาสกาล

4) ประตูระบายอากาศ (Air Valves)

- 4.1) มีความสมบัติตามมาตรฐานผลิตภัณฑ์อุตสาหกรรม มอก.1368 “ประตูระบายอากาศ สำหรับงานประปา”
- 4.2) แบบลูกลอยอยู่ ปลายหน้างาน ทนความดันใช้งานได้ไม่น้อยกว่า 1.0 เมกะปาสกาล

10.2.2 บานระบาย ตะแกรงกันสวะ เสา ราวลูกกรง และงานอื่นๆ

1) วัสดุที่ใช้

- 1.1) เหล็กโครงสร้างรูปพรรณ มีคุณสมบัติตามมาตรฐานผลิตภัณฑ์อุตสาหกรรม มอก.116-2529
- 1.2) เหล็กแผ่น มีคุณสมบัติตามมาตรฐาน ASTM Designation A-246
- 1.3) เหล็กหล่อ มีคุณสมบัติตามมาตรฐาน ASTM Designation A 48-83
- 1.4) ทองบรอนซ์ มีคุณสมบัติตามมาตรฐาน ASTM Designation B 22-85
- 1.5) เหล็กไร้สนิม (Stainless Steel) มีคุณสมบัติตามมาตรฐาน ASTM 276-86a, ASTM A 167-86 type 304 and 316
- 1.6) สลักเกลียว มีคุณสมบัติตามมาตรฐาน ASTM Designation A 307-86a
- 1.7) ท่อเหล็กดำ มีคุณสมบัติตามมาตรฐานผลิตภัณฑ์อุตสาหกรรม มอก.276-2521 ประเภท 2 การประกอบใช้เชื่อมทั้งหมด
- 1.8) ท่อเหล็กออบสังกะสี มีคุณสมบัติตามมาตรฐานผลิตภัณฑ์อุตสาหกรรม มอก.277-2521 ประเภท 2 การประกอบให้ใช้ข้อต่อ

2) การเชื่อม จะต้องจัดทำโดยวิธี Electric Shied and Welding Process พื้นที่ผิวที่ต้องการเชื่อมจะต้องสะอาดปราศจากสนิม สี สิ่งสกปรกอื่น ๆ รอยเชื่อมจะต้องสม่ำเสมอ ไม่เป็นตามดหรือรูโพรง

3) การยึดด้วย Bolt การเจาะรูเพื่องานยึดด้วย Bolt จะต้องสะอาด และทาสีกันสนิม การสอดใส่ Bolt จะต้องทำด้วยความระมัดระวังห้ามใช้ฆ้อนเคาะและใช้แหวนรองตามความเหมาะสม

10.2.3 การติดตั้ง

- 1) ประตุน้ำ บานระบาย ตะแกรงกันสวะ ท่อเหล็ก และงานเหล็กอื่น ๆ จะต้องประกอบและติดตั้งให้ตรงตำแหน่งที่แสดงไว้ในแบบ และก่อนการติดตั้งจะต้องได้รับการตรวจสอบจากคณะกรรมการตรวจการจ้าง
- 2) การติดตั้ง การเชื่อม การกลึง และการเจาะรูเพื่อติดตั้งงานเหล็ก จะต้องทำด้วยความประณีต ชิ้นส่วนที่ต้องเคลื่อนไหวให้ทำการปรับให้เคลื่อนไหวได้สะดวกและให้การหล่อลื่นแก่ส่วนที่เคลื่อนไหว
- 3) การทาสี งานเหล็กทุกประเภทต้องได้รับการทาสีกันสนิม จากโรงงานหรือจากการประกอบแล้วเสร็จ และเมื่อนำมาติดตั้งแล้วจะต้องซ่อมสีรองพื้นที่ได้รับความเสียหายและทาสีทับอีกอย่างน้อย 2 ชั้น

10.2.4 การตรวจสอบคุณสมบัติ

- 1) การทำเครื่องหมาย ประตูน้ำทุกชนิดจะต้องแสดงคุณลักษณะเป็นเนื้อเดียวกันตัวเรือนเช่น ขนาด ชั้นคุณภาพ ลูกศรแสดงทิศทางการไหล/ จำนวนรอบการหมุน ปีที่ผลิต เครื่องหมายการค้า เป็นต้น
- 2) หนังสือรับรองผลิตภัณฑ์ ประตูน้ำทุกชนิด ต้องแสดงเอกสาร ดังนี้.-
 - 2.1) แคตตาล็อกของประตูน้ำจากบริษัทผู้ผลิต
 - 2.2) สำเนาหนังสือการแต่งตั้งเป็นผู้แทนจำหน่าย
 - 2.3) สำเนาหนังสือรับรองมาตรฐานการผลิตและหรือผลการทดสอบคุณสมบัติจากหน่วยงานที่เชื่อถือได้
 - 2.4) หนังสือรับรองการส่งมอบสินค้าจากผู้ผลิตหรือผู้แทนจำหน่าย

11. งานวัสดุกรอง

11.1 คำจำกัดความ / ความหมาย

วัสดุกรอง หมายถึง วัสดุคัดเลือกที่เป็นกรวดคละอย่างดีหรือกรวดผสมทรายคละกันอย่างดีโดยปราศจากเศษดินและสารที่เป็นอันตรายเจือปนหรือเป็นแผ่นใยสังเคราะห์ ทำหน้าที่กรองและระบายน้ำที่ซึมผ่านชั้นดิน โดยมียอมให้เศษมวลดินไหลผ่านออกมา เพื่อป้องกันการชะล้างและการกัดเซาะ

11.2 ข้อกำหนด/คุณสมบัติ

11.2.1) วัสดุกรอง

- 1) กรวดผสมทราย แบ่งตามประเภทการใช้งาน เป็น 2 ชนิด

- 1.1) ชนิดที่ 1 ใช้รองพื้นระหว่างดินกับหินใหญ่มีขนาดคละกันดังนี้

ตะแกรงมาตรฐานอเมริกัน	% ผ่านตะแกรงโดยน้ำหนัก
3 นิ้ว	100
1 ½ นิ้ว	80-100
¾ นิ้ว	45-75
3/8 นิ้ว	35-45
เบอร์ 8	25-35
เบอร์ 40	15-25
เบอร์ 100	0-20
เบอร์ 200	0-5

1.2) ชนิดที่ 2 ใช้เป็นวัสดุกรอง มีขนาดคละกัน ดังนี้

ตะแกรงมาตรฐานอเมริกัน	% ผ่านตะแกรงโดยน้ำหนัก
1 ½ นิ้ว	100
¾ นิ้ว	70-85
3/8 นิ้ว	65-75
เบอร์ 4	60-70
เบอร์ 30	35-50
เบอร์ 50	25-40
เบอร์ 100	0-30
เบอร์ 200	0-5

2) กรวดใช้เป็นวัสดุกรองในการทำ Toe Drain มีขนาดคละกัน ดังนี้

ตะแกรงมาตรฐานอเมริกัน	% ผ่านตะแกรงโดยน้ำหนัก
3 นิ้ว	100
1 ½ นิ้ว	75-95
¾ นิ้ว	55-75
3/8 นิ้ว	0-55
เบอร์ 4	0

3) แผ่นใยสังเคราะห์ ต้องเป็นชนิด Non-Woven ที่มีกรรมวิธีการผลิตแบบ Needle-punch ที่ผลิตจากเส้นใย Polypropylene ที่มีความยาวต่อเนื่องกันทั้งผืน (Continuous Filament) ความยาวของเส้นใยโดยเฉลี่ยจะยาวกว่า 8 ซม. หรือแบบ Thermally Bonded ซึ่งใช้วัสดุที่ผลิตขึ้นใหม่ทั้งหมด แบ่งตามประเภทการใช้งาน เป็น 2 ชนิด ดังนี้

3.1) ชนิดที่ 1 ใช้กับงานปูคลุมวัสดุกรอง

คุณสมบัติ	ข้อกำหนด
ค่า CBR.PUNCTURE (EN ISO 12236, BS 6906 : PART 4, ASTM D 6241)	ไม่น้อยกว่า 1450 N
ค่า MASS PER UNIT AREA	ไม่น้อยกว่า 130 g/m ²
ค่า WATER FLOW RATE (BN 6906 : PART 3, ASTM D 4491)	ไม่น้อยกว่า 85 l/m ² sec (10 cm-head)
คุณสมบัติ	ข้อกำหนด
ค่า TENSILE STRENGTH (EN ISO 10319, BS 6906 : PART 1, ASTM D 4595)	ไม่น้อยกว่า 7.5 K N/m. (WIDTH)
ค่า PORE SIZE O90 _w หรือ O90 _d (ASTM D 4751, BS 6906 PART 2 AOS 090)	ไม่น้อยกว่า 110 μm.

3.2) ชนิดที่ 2 ใช้รองพื้นหินใหญ่

คุณสมบัติ	ข้อกำหนด
ค่า CBR. PUNCTURE (EN ISO 12236, BS 6906 : PART 4, ASTM D 6241)	ไม่น้อยกว่า 2200 N
ค่า MASS PER UNIT AREA	ไม่น้อยกว่า 180 g/m ²
ค่า WATER FLOW RATE (BS 6906 : PART 3, ASTM D 4491)	ไม่น้อยกว่า 50 l/m. ² sec (10 cm-head)
ค่า TENSILE STRENGTH (EN ISO 10319, BS 6906 : PART 1, ASTM D 4595)	ไม่น้อยกว่า 12.5 K N/m. (WIDTH)
ค่า PORE SIZE O90 _w หรือ O90 _d (ASTM D 4751, BS 6906 PART 2 AOS 090)	ไม่มากกว่า 90 μm.

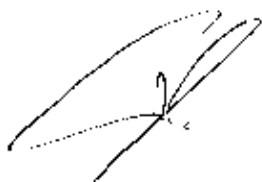
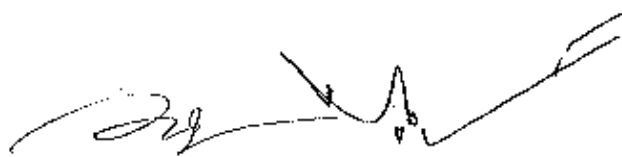
11.2.2 การปูวัสดุกรอง

1) กรวดผสมทรายหรือกรวด

- 1.1) ก่อนปูวัสดุกรอง ต้องเตรียมฐานรากกรองพื้น โดยขุดปรับแต่งให้มีความลาดและขอบเขตตามที่กำหนดไว้ในแบบ ถ้าขุดเกินไปจะต้องใช้วัสดุรองพื้นใส่ลงไปให้เต็ม
- 1.2) กรวดใช้ทำวัสดุกรอง Toe Drain การถมบดอัด จะต้องทำเป็นชั้น ๆ ความหนาชั้นละไม่เกิน 0.50 เมตร บดอัดโดยใช้รถบดอัดล้อเหล็กบดทับไม่มาอย่างน้อย 4 เที่ยว บดอัดแน่นมีความหนาแน่นสัมพัทธ์ (Relative Density) ไม่ต่ำกว่า 75 % และมีความหนาแน่นสัมพัทธ์เฉลี่ยไม่ต่ำกว่า 90 %
- 1.3) ในกรณีที่ยุทธการถมวัสดุกรองเป็นเวลานาน และเริ่มถมใหม่ให้ทำการขุดผิวหน้าเดิมให้ขรุขระ แล้วบดอัดก่อน หลังจากนั้นจึงลงวัสดุที่จะถมชั้นใหม่ต่อไป

2) แผ่นใยสังเคราะห์

- 2.1) ขณะวางหินลงบนแผ่นใยสังเคราะห์จะต้องไม่ทำให้เกิดการฉีกขาดหรือเกิดการเคลื่อนตัวของแผ่นใยสังเคราะห์ จนทำให้เคลื่อนตัวออกจากบริเวณที่ต้องการระบุ ด้านมุม ของการปูแผ่นใยให้ทับขึ้นครึ่งเท่าของความหนาหินหรือคาน คสล.
- 2.2) ไม่อนุญาตให้สิ่งขับเคลื่อนทุกชนิดผ่านไปบนแผ่นใยสังเคราะห์ หลังจากการเรียงหินแล้ว
- 2.3) ก่อนวางหินบนแผ่นใยสังเคราะห์ จะต้องตอกหมุดยึดให้แน่นและเรียงหินเริ่มจากบริเวณที่อยู่ด้านล่างก่อน
- 2.4) การเรียงหินห้ามยกก้อนหินสูงกว่า 0.50 ม. ถ้าหากมีการปูหินด้วยเครื่องจักรโดยตรงจะมีหินก้อนเล็กปูรองรับหนาไม่น้อยกว่า 0.15 ม.
- 2.5) การต่อเชื่อมแผ่นใยสังเคราะห์ทำได้ 2 วิธี ดังนี้
 - 2.5.1) การต่อโดยการให้แผ่นเหลื่อมกัน (Overlapping) ระยะทาของแผ่นใยไม่น้อยกว่า 0.50 ม.
 - 2.5.2) การเย็บ (Sewing) ให้ทำการเย็บแบบต่อเนื่อง โดยใช้ด้าย Polyester หรือ Nylon ทำการเย็บแบบต่อเนื่อง

11.2.3 การตรวจสอบคุณสมบัติ

1) การเก็บตัวอย่างทดสอบ

- 1.1) สุ่มเก็บตัวอย่างกรวดหรือกรวดผสมทราย จำนวน 50 กิโลกรัม เพื่อทดสอบสัดส่วนและ
- 1.2) จัดเตรียมเอกสารรับรองมาตรฐานการผลิตและหรือผลการทดสอบคุณสมบัติของแผ่นใยสังเคราะห์ตามข้อกำหนดในแบบ

2) รายงานผล

- 2.1) ผลการทดสอบคุณสมบัติของกรวดและหรือกรวดผสมทราย ให้คณะกรรมการตรวจการจ้างเห็นชอบก่อนนำไปใช้งาน
- 2.2) ผลการตรวจสอบคุณสมบัติของแผ่นใยสังเคราะห์ ให้คณะกรรมการตรวจการจ้างเห็นชอบก่อนนำไปใช้งาน

