



ประกาศกรมทรัพยากรน้ำ

เรื่อง ประกวดราคาจ้างก่อสร้างก่อสร้างระบบกระจายน้ำบ้านคลิตี้ล่าง หมู่ที่ ๔ ตำบลชะแล อำเภอบางบาล จังหวัดกาญจนบุรี รหัสโครงการ กจ.๑๔-๓-๐๐๘ ด้วยวิธีประกวดราคาอิเล็กทรอนิกส์ (e-bidding)

กรมทรัพยากรน้ำ โดยสำนักงานทรัพยากรน้ำภาค ๗ มีความประสงค์จะ ประกวดราคาจ้างก่อสร้างก่อสร้างระบบกระจายน้ำบ้านคลิตี้ล่าง หมู่ที่ ๔ ตำบลชะแล อำเภอบางบาล จังหวัดกาญจนบุรี รหัสโครงการ กจ.๑๔-๓-๐๐๘ ด้วยวิธีประกวดราคาอิเล็กทรอนิกส์ (e-bidding) ราคาของงานก่อสร้างในการประกวดราคาครั้งนี้เป็นเงินทั้งสิ้น ๖,๒๙๑,๖๐๐.๐๐ บาท (หกล้านสองแสนเก้าหมื่นหนึ่งพันหกร้อยบาทถ้วน)

ผู้ยื่นข้อเสนอจะต้องมีคุณสมบัติ ดังต่อไปนี้

๑. มีความสามารถตามกฎหมาย
๒. ไม่เป็นบุคคลล้มละลาย
๓. ไม่อยู่ระหว่างเลิกกิจการ
๔. ไม่เป็นบุคคลซึ่งอยู่ระหว่างถูกระงับการยื่นข้อเสนอหรือทำสัญญากับหน่วยงานของรัฐไว้ชั่วคราว เนื่องจากเป็นผู้ที่ไม่ผ่านเกณฑ์การประเมินผลการปฏิบัติงานของผู้ประกอบการตามระเบียบที่รัฐมนตรีว่าการกระทรวงการคลังกำหนดตามที่ประกาศเผยแพร่ในระบบเครือข่ายสารสนเทศของกรมบัญชีกลาง
๕. ไม่เป็นบุคคลซึ่งถูกระงับชื่อไว้ในบัญชีรายชื่อผู้ทำงานและได้แจ้งเวียนชื่อให้เป็นผู้ทำงานของหน่วยงานของรัฐในระบบเครือข่ายสารสนเทศของกรมบัญชีกลาง ซึ่งรวมถึงนิติบุคคลที่ผู้ทำงานเป็นหุ้นส่วนผู้จัดการ กรรมการผู้จัดการ ผู้บริหาร ผู้มีอำนาจในการดำเนินงานในกิจการของนิติบุคคลนั้นด้วย
๖. มีคุณสมบัติและไม่มีลักษณะต้องห้ามตามที่คณะกรรมการนโยบายการจัดซื้อจัดจ้างและการบริหารพัสดุภาครัฐกำหนดในราชกิจจานุเบกษา
๗. เป็นนิติบุคคลผู้มีอาชีพรับจ้างงานที่ประกวดราคาอิเล็กทรอนิกส์ดังกล่าว
๘. ไม่เป็นผู้มีผลประโยชน์ร่วมกันกับผู้ยื่นข้อเสนอรายอื่นที่เข้ายื่นข้อเสนอให้แก่กรมทรัพยากรน้ำ ณ วันประกาศประกวดราคาอิเล็กทรอนิกส์ หรือไม่เป็นผู้กระทำการอันเป็นการขัดขวางการแข่งขันราคาอย่างเป็นธรรม ในการประกวดราคาอิเล็กทรอนิกส์ครั้งนี้
๙. ไม่เป็นผู้ได้รับเอกสิทธิ์หรือความคุ้มกัน ซึ่งอาจปฏิเสธไม่ยอมขึ้นศาลไทย เว้นแต่รัฐบาลของผู้ยื่นข้อเสนอได้มีคำสั่งให้สละเอกสิทธิ์และความคุ้มกันเช่นนั้น
๑๐. ผู้ยื่นข้อเสนอต้องมีผลงานก่อสร้างประเภทเดียวกันกับงานที่ประกวดราคาจ้างก่อสร้างในวงเงินไม่น้อยกว่า ๓,๘๓๐,๐๐๐.๐๐ บาท (สามล้านแปดแสนสามหมื่นบาทถ้วน) ในสัญญาเดียวกัน และเป็นผลงานที่เป็นคู่สัญญาโดยตรงกับหน่วยงานของรัฐ หรือหน่วยงานเอกชนที่กรมทรัพยากรน้ำเชื่อถือ

ผู้ยื่นข้อเสนอที่เสนอราคาในรูปแบบของ "กิจการร่วมค้า" ต้องมีคุณสมบัติดังนี้

(๑) กรณีที่กิจการร่วมค้าได้จดทะเบียนเป็นนิติบุคคลใหม่ กิจการร่วมค้าจะต้องมีคุณสมบัติครบถ้วนตามเงื่อนไขที่กำหนดไว้ในเอกสารประกวดราคา และการเสนอราคาให้เสนอราคาในนาม "กิจการร่วมค้า" ส่วนคุณสมบัติด้านผลงานก่อสร้าง กิจการร่วมค้าดังกล่าวสามารถนำผลงานก่อสร้างของผู้เข้าร่วมค้ามาใช้แสดงเป็นผลงานก่อสร้างของกิจการร่วมค้าที่เข้าประกวดราคาได้

(๒) กรณีที่กิจการร่วมค้าไม่ได้จดทะเบียนเป็นนิติบุคคลใหม่ นิติบุคคลแต่ละนิติบุคคลที่เข้าร่วมค้าทุกรายจะต้องมีคุณสมบัติครบถ้วนตามเงื่อนไขที่กำหนดไว้ในเอกสารประกวดราคา เว้นแต่ในกรณีที่กิจการร่วมค้าได้มีข้อตกลงระหว่างผู้เข้าร่วมค้าเป็นลายลักษณ์อักษรกำหนดให้ผู้เข้าร่วมค้ารายใดรายหนึ่งเป็นผู้รับผิดชอบหลักในการเข้าเสนอราคากับหน่วยงานของรัฐ และแสดงหลักฐานดังกล่าวมาพร้อมการยื่นข้อเสนอประกวดราคาทางระบบจัดซื้อจัดจ้างภาครัฐด้วยอิเล็กทรอนิกส์ กิจการร่วมค่านั้นสามารถใช้ผลงานก่อสร้างของผู้เข้าร่วมค้าหลักรายเดียวเป็นผลงาน

ก่อสร้างของกิจการร่วมค้าที่ยื่นข้อเสนอได้

ทั้งนี้ "กิจการร่วมค้าที่จดทะเบียนเป็นนิติบุคคลใหม่" หมายความว่า กิจการร่วมค้าที่จดทะเบียนเป็นนิติบุคคลต่อกรมพัฒนาธุรกิจการค้า กระทรวงพาณิชย์

๑๑. ผู้ยื่นข้อเสนอต้องลงทะเบียนในระบบจัดซื้อจัดจ้างภาครัฐด้วยอิเล็กทรอนิกส์ (Electronic Government Procurement : e - GP) ของกรมบัญชีกลาง

๑๒. ผู้ยื่นข้อเสนอซึ่งได้รับคัดเลือกเป็นคู่สัญญาต้องลงทะเบียนในระบบจัดซื้อจัดจ้างภาครัฐด้วยอิเล็กทรอนิกส์ (Electronic Government Procurement : e - GP) ของกรมบัญชีกลาง ตามที่คณะกรรมการ ป.ป.ช. กำหนด

๑๓. ผู้ยื่นข้อเสนอต้องไม่อยู่ในฐานะเป็นผู้ไม่แสดงบัญชีรายรับรายจ่ายหรือแสดงบัญชีรายรับรายจ่ายไม่ถูกต้องครบถ้วนในสาระสำคัญ ตามที่คณะกรรมการ ป.ป.ช. กำหนด

๑๔. ผู้ยื่นข้อเสนอซึ่งได้รับคัดเลือกเป็นคู่สัญญาต้องรับและจ่ายเงินผ่านบัญชีธนาคาร เว้นแต่การจ่ายเงินแต่ละครั้งซึ่งมีมูลค่าไม่เกินสามหมื่นบาทคู่สัญญาอาจจ่ายเป็นเงินสดก็ได้ ตามที่คณะกรรมการ ป.ป.ช. กำหนด

๑๕. ผู้เสนอราคาต้องผ่านการคัดเลือกผู้มีคุณสมบัติเบื้องต้นในการจ้างงานอนุรักษ์ฟื้นฟูและพัฒนาแหล่งน้ำ ของกรมทรัพยากรน้ำขั้นที่ ๑ หรือขั้นที่ ๒ หรือขั้นที่ ๓ หรือขั้นที่ ๔

ผู้ยื่นข้อเสนอต้องยื่นข้อเสนอและเสนอราคาทางระบบจัดซื้อจัดจ้างภาครัฐด้วยอิเล็กทรอนิกส์ ในวันที่ ๑๔ กันยายน ๒๕๖๑ ระหว่างเวลา ๐๘.๓๐ น. ถึง ๑๖.๓๐ น.

ผู้สนใจสามารถขอซื้อเอกสารประกวดราคาด้วยอิเล็กทรอนิกส์ ในราคาชุดละ ๑,๐๐๐.๐๐ บาท ผ่านทางระบบจัดซื้อจัดจ้างภาครัฐด้วยอิเล็กทรอนิกส์และชำระเงินผ่านทางธนาคาร ตั้งแต่วันที่ ๓๐ สิงหาคม ๒๕๖๑ ถึงวันที่ ๑๓ กันยายน ๒๕๖๑ โดยดาวน์โหลดเอกสารผ่านทางระบบจัดซื้อจัดจ้างภาครัฐด้วยอิเล็กทรอนิกส์ ได้ภายหลังจากชำระเงินเป็นที่เรียบร้อยแล้วจนถึงก่อนวันเสนอราคา

ผู้สนใจสามารถดูรายละเอียดได้ที่เว็บไซต์ www.dwr.go.th หรือ www.gprocurement.go.th หรือสอบถามทางโทรศัพท์หมายเลข ๐๓๒๓๓๔๙๘๙ ในวันและเวลาราชการ

ผู้สนใจต้องการทราบรายละเอียดเพิ่มเติมเกี่ยวกับรายละเอียดและขอบเขตของงาน โปรดสอบถามมายังกรมทรัพยากรน้ำ ผ่านทางอีเมล sunan.n@dwr.mail.go.th , mongkol.w@dwr.mail.go.th หรือช่องทางตามที่กรมบัญชีกลางกำหนดภายในวันที่ ๗ กันยายน ๒๕๖๑ โดยกรมทรัพยากรน้ำจะชี้แจงรายละเอียดดังกล่าวผ่านทางเว็บไซต์ www.dwr.go.th และ www.gprocurement.go.th ในวันที่ ๑๐ กันยายน ๒๕๖๑

การจัดซื้อจัดจ้างครั้งนี้จะมีการลงนามในสัญญาหรือข้อตกลงเป็นหนังสือได้ต่อเมื่อพระราชบัญญัติงบประมาณรายจ่ายประจำปีงบประมาณ พ.ศ. ๒๕๖๑ (ที่เหลือจ่าย) มีผลบังคับใช้และได้รับการจัดสรรงบประมาณรายจ่ายประจำปีงบประมาณ พ.ศ. ๒๕๖๑ (ที่เหลือจ่าย) จากสำนักงบประมาณแล้ว และกรณีที่หน่วยงานของรัฐไม่ได้รับการจัดสรรงบประมาณเพื่อการจัดหาในครั้งดังกล่าว หน่วยงานของรัฐสามารถยกเลิกการจัดหาได้

ประกาศ ณ วันที่ ๓๐ สิงหาคม ๒๕๖๑



(นายเวสารัช โสภณดิเรกรัตน์)

ผู้อำนวยการสำนักงานทรัพยากรน้ำฯ ๗

ปฏิบัติราชการแทนอธิบดีกรมทรัพยากรน้ำ

หมายเหตุ ผู้ประกอบการสามารถจัดเตรียมเอกสารประกอบการเสนอราคา (เอกสารส่วนที่ ๑ และเอกสารส่วนที่ ๒) ในระบบ e-GP ได้ตั้งแต่วันที่ซื้อเอกสารจนถึงวันเสนอราคา

เอกสารประกวดราคาจ้างก่อสร้างด้วยการประกวดราคาอิเล็กทรอนิกส์ (e-bidding)

เลขที่ ๔๗/๒๕๖๑

การจ้างก่อสร้างก่อสร้างระบบกระจายน้ำบ้านคลิตี้ล่าง หมู่ที่ ๔ ตำบลชะแล อำเภอบางบาล จังหวัดกาญจนบุรี

รหัสโครงการ กจ.๑๔-๓-๐๐๘

ตามประกาศ กรมทรัพยากรน้ำ

ลงวันที่ ๓๐ สิงหาคม ๒๕๖๑

กรมทรัพยากรน้ำ โดยสำนักงานทรัพยากรน้ำภาค ๗ ซึ่งต่อไปเรียกว่า "กรม" มีความประสงค์จะประกวดราคาจ้างก่อสร้าง ก่อสร้างระบบกระจายน้ำบ้านคลิตี้ล่าง หมู่ที่ ๔ ตำบลชะแล อำเภอบางบาล จังหวัดกาญจนบุรี รหัสโครงการ กจ.๑๔-๓-๐๐๘ ณ หมู่ที่ ๔ ตำบลชะแล อำเภอบางบาล จังหวัดกาญจนบุรี ด้วยวิธีประกวดราคาอิเล็กทรอนิกส์ โดยมีข้อแนะนำและข้อกำหนดดังต่อไปนี้

๑. เอกสารแนบท้ายเอกสารประกวดราคาอิเล็กทรอนิกส์

- ๑.๑ แบบรูปและรายการละเอียด
- ๑.๒ แบบใบเสนอราคาที่กำหนดไว้ในระบบจัดซื้อจัดจ้างภาครัฐด้วยอิเล็กทรอนิกส์
- ๑.๓ สัญญาจ้างก่อสร้าง
- ๑.๔ แบบหนังสือค้ำประกัน
 - (๑) หลักประกันการเสนอราคา
 - (๒) หลักประกันสัญญา
 - (๓) หลักประกันการรับเงินค่าจ้างล่วงหน้า
- ๑.๕ สูตรการปรับราคา
- ๑.๖ บทนิยาม
 - (๑) ผู้ที่มีผลประโยชน์ร่วมกัน
 - (๒) การขัดขวางการแข่งขันอย่างเป็นธรรม
- ๑.๗ แบบบัญชีเอกสารที่กำหนดไว้ในระบบจัดซื้อจัดจ้างภาครัฐด้วยอิเล็กทรอนิกส์
 - (๑) บัญชีเอกสารส่วนที่ ๑
 - (๒) บัญชีเอกสารส่วนที่ ๒
- ๑.๘ รายละเอียดการคำนวณราคากลางงานก่อสร้างตาม BOQ (Bill of Quantities)
- ๑.๙ ข้อกำหนดการก่อสร้างโครงการอนุรักษ์ฟื้นฟูแหล่งน้ำ
- ๑.๑๐ รายละเอียดคุณลักษณะเฉพาะทางเทคนิคของแผงเซลล์แสงอาทิตย์

๒. คุณสมบัติของผู้ยื่นข้อเสนอ

- ๒.๑ มีความสามารถตามกฎหมาย
- ๒.๒ ไม่เป็นบุคคลล้มละลาย
- ๒.๓ ไม่อยู่ระหว่างเลิกกิจการ
- ๒.๔ ไม่เป็นบุคคลซึ่งอยู่ระหว่างถูกระงับการยื่นข้อเสนอหรือทำสัญญากับหน่วยงานของรัฐไว้

ชั่วคราว เนื่องจากเป็นผู้ที่ไม่ผ่านเกณฑ์การประเมินผลการปฏิบัติงานของผู้ประกอบการตามระเบียบที่รัฐมนตรีว่าการ

กระทรวงการคลังกำหนดตามที่ประกาศเผยแพร่ในระบบเครือข่ายสารสนเทศของกรมบัญชีกลาง

๒.๕ ไม่เป็นบุคคลซึ่งถูกระบุชื่อไว้ในบัญชีรายชื่อผู้ทำงานและได้แจ้งเวียนชื่อให้เป็นผู้ทำงานของหน่วยงานของรัฐในระบบเครือข่ายสารสนเทศของกรมบัญชีกลาง ซึ่งรวมถึงนิติบุคคลที่ผู้ทำงานเป็นหุ้นส่วนผู้จัดการ กรรมการผู้จัดการ ผู้บริหาร ผู้มีอำนาจในการดำเนินงานในกิจการของนิติบุคคลนั้นด้วย

๒.๖ มีคุณสมบัติและไม่มีลักษณะต้องห้ามตามที่คณะกรรมการนโยบายการจัดซื้อจัดจ้างและการบริหารพัสดุภาครัฐกำหนดในราชกิจจานุเบกษา

๒.๗ เป็นนิติบุคคลผู้มีอาชีพรับจ้างงานที่ประกวดราคาอิเล็กทรอนิกส์ดังกล่าว

๒.๘ ไม่เป็นผู้มีผลประโยชน์ร่วมกันกับผู้ยื่นข้อเสนอรายอื่นที่เข้ายื่นข้อเสนอให้แก่ กรม ฅ วัน ประกาศประกวดราคาอิเล็กทรอนิกส์ หรือไม่เป็นผู้กระทำการอันเป็นการขัดขวางการแข่งขันอย่างเป็นธรรม ในการประกวดราคาอิเล็กทรอนิกส์ครั้งนี้

๒.๙ ไม่เป็นผู้ได้รับเอกสิทธิ์หรือความคุ้มกัน ซึ่งอาจปฏิเสธไม่ยอมขึ้นศาลไทย เว้นแต่รัฐบาลของผู้ยื่นข้อเสนอได้มีคำสั่งให้สละเอกสิทธิ์และความคุ้มกันเช่นนั้น

๒.๑๐ ผู้ยื่นข้อเสนอต้องมีผลงานก่อสร้างประเภทเดียวกันกับงานที่ประกวดราคาจ้างก่อสร้างในวงเงินไม่น้อยกว่า ๓,๘๓๐,๐๐๐.๐๐ บาท (สามล้านแปดแสนสามหมื่นบาทถ้วน) ในสัญญาเดียวกัน และเป็นผลงานที่เป็นคู่สัญญาโดยตรงกับหน่วยงานของรัฐ หรือหน่วยงานเอกชนที่กรมเชื่อถือ

ผู้ยื่นข้อเสนอที่เสนอราคาในรูปแบบของ "กิจการร่วมค้า" ต้องมีคุณสมบัติ ดังนี้

(๑) กรณีที่กิจการร่วมค้าได้จดทะเบียนเป็นนิติบุคคลใหม่ กิจการร่วมค้าจะต้องมีคุณสมบัติครบถ้วนตามเงื่อนไขที่กำหนดไว้ในเอกสารประกวดราคา และการเสนอราคาให้เสนอราคาในนาม "กิจการร่วมค้า" ส่วนคุณสมบัติด้านผลงานก่อสร้าง กิจการร่วมค้าดังกล่าวสามารถนำผลงานก่อสร้างของผู้เข้าร่วมค้ามาใช้แสดงเป็นผลงานก่อสร้างของกิจการร่วมค้าที่เข้าประกวดราคาได้

(๒) กรณีที่กิจการร่วมค้าไม่ได้จดทะเบียนเป็นนิติบุคคลใหม่ นิติบุคคลแต่ละนิติบุคคลที่เข้าร่วมค้าทุกรายจะต้องมีคุณสมบัติครบถ้วนตามเงื่อนไขที่กำหนดไว้ในเอกสารประกวดราคา เว้นแต่ ในกรณีที่กิจการร่วมค้าได้มีข้อตกลงระหว่างผู้เข้าร่วมค้าเป็นลายลักษณ์อักษรกำหนดให้ผู้เข้าร่วมค้ารายใดรายหนึ่งเป็นผู้รับผิดชอบหลักในการเข้าเสนอราคากับหน่วยงานของรัฐ และแสดงหลักฐานดังกล่าวมาพร้อมการยื่นข้อเสนอประกวดราคาทางระบบจัดซื้อจัดจ้างภาครัฐด้วยอิเล็กทรอนิกส์ กิจการร่วมค่านั้นสามารถใช้ผลงานก่อสร้างของผู้เข้าร่วมค้าหลักรายเดียวเป็นผลงานก่อสร้างของกิจการร่วมค้าที่ยื่นเสนอราคาได้

ทั้งนี้ "กิจการร่วมค้าที่จดทะเบียนเป็นนิติบุคคลใหม่" หมายความว่า กิจการร่วมค้าที่จดทะเบียนเป็นนิติบุคคลต่อกรมพัฒนาธุรกิจการค้า กระทรวงพาณิชย์

๒.๑๑ ผู้ยื่นข้อเสนอต้องลงทะเบียนในระบบจัดซื้อจัดจ้างภาครัฐด้วยอิเล็กทรอนิกส์ (Electronic Government Procurement : e - GP) ของกรมบัญชีกลาง

๒.๑๒ ผู้ยื่นข้อเสนอซึ่งได้รับคัดเลือกเป็นคู่สัญญาต้องลงทะเบียนในระบบจัดซื้อจัดจ้างภาครัฐด้วยอิเล็กทรอนิกส์ (Electronic Government Procurement : e - GP) ของกรมบัญชีกลาง ตามที่คณะกรรมการ ป.ป.ช. กำหนด

๒.๑๓ ผู้ยื่นข้อเสนอต้องไม่อยู่ในฐานะเป็นผู้ไม่แสดงบัญชีรายรับรายจ่ายหรือแสดงบัญชีรายรับรายจ่ายไม่ถูกต้องครบถ้วนในสาระสำคัญ ตามที่คณะกรรมการ ป.ป.ช. กำหนด

๒.๑๔ ผู้ยื่นข้อเสนอซึ่งได้รับคัดเลือกเป็นคู่สัญญาต้องรับและจ่ายเงินผ่านบัญชีธนาคาร เว้น

แต่การจ่ายเงินแต่ละครั้งซึ่งมีมูลค่าไม่เกินสามหมื่นบาทคู่สัญญาอาจจ่ายเป็นเงินสดก็ได้ ตามที่คณะกรรมการ ป.ป.ช. กำหนด

๒.๑๕ ผู้เสนอราคาต้องผ่านการคัดเลือกผู้มีคุณสมบัติเบื้องต้นในการจ้างงานอนุรักษ์ฟื้นฟูและพัฒนาแหล่งน้ำ ของกรมทรัพยากรน้ำขั้นที่ ๑ หรือขั้นที่ ๒ หรือขั้นที่ ๓ หรือขั้นที่ ๔

๓. หลักฐานการยื่นข้อเสนอ

ผู้ยื่นข้อเสนอจะต้องเสนอเอกสารหลักฐานยื่นมาพร้อมกับการเสนอราคาทางระบบจัดซื้อจัดจ้างภาครัฐด้วยอิเล็กทรอนิกส์ โดยแยกเป็น ๒ ส่วน คือ

๓.๑ ส่วนที่ ๑ อย่างน้อยต้องมีเอกสารดังต่อไปนี้

(๑) ในกรณีผู้ยื่นข้อเสนอเป็นนิติบุคคล

(ก) ท่างหุ้นส่วนสามัญหรือห้างหุ้นส่วนจำกัด ให้ยื่นสำเนาหนังสือรับรองการจดทะเบียนนิติบุคคล บัญชีรายชื่อหุ้นส่วนผู้จัดการ ผู้มีอำนาจควบคุม (ถ้ามี) พร้อมทั้งรับรองสำเนาถูกต้อง

(ข) บริษัทจำกัดหรือบริษัทมหาชนจำกัด ให้ยื่นสำเนาหนังสือรับรองการจดทะเบียนนิติบุคคล หนังสือบริคณห์สนธิ บัญชีรายชื่อกรรมการผู้จัดการ ผู้มีอำนาจควบคุม (ถ้ามี) และบัญชีผู้ถือหุ้นรายใหญ่ (ถ้ามี) พร้อมทั้งรับรองสำเนาถูกต้อง

(๒) ในกรณีผู้ยื่นข้อเสนอเป็นบุคคลธรรมดาหรือคณะบุคคลที่มีใช้นิติบุคคล ให้ยื่นสำเนาบัตรประจำตัวประชาชนของผู้ยื่น สำเนาข้อตกลงที่แสดงถึงการเข้าเป็นหุ้นส่วน (ถ้ามี) สำเนาบัตรประจำตัวประชาชนของผู้เป็นหุ้นส่วน หรือสำเนาหนังสือเดินทางของผู้เป็นหุ้นส่วนที่ได้ถือสัญชาติไทย พร้อมทั้งรับรองสำเนาถูกต้อง

(๓) ในกรณีผู้ยื่นข้อเสนอเป็นผู้ยื่นข้อเสนอร่วมกันในฐานะเป็นผู้ร่วมค้า ให้ยื่นสำเนาสัญญาของการเข้าร่วมค้า และเอกสารตามที่ระบุไว้ใน (๑) หรือ (๒) ของผู้ร่วมค้า แล้วแต่กรณี

(๔) เอกสารเพิ่มเติมอื่นๆ

(๔.๑) สำเนาใบทะเบียนภาษีมูลค่าเพิ่ม

(๔.๒) สำเนาใบทะเบียนพาณิชย์

(๔.๓) สำเนาบัตรประจำตัวผู้มีอำนาจลงนาม

(๔.๔) สำเนาใบลงทะเบียนผู้ค้ากับภาครัฐ

(๔.๕) สำเนาใบเสร็จค่าซื้อเอกสารประกวดราคา

(๔.๖) สำเนาบัตรแสดงคุณสมบัติเบื้องต้นในการจ้างงานอนุรักษ์ฟื้นฟูและพัฒนาแหล่งน้ำของกรมทรัพยากรน้ำ ขั้นที่ ๑ หรือขั้นที่ ๒ หรือขั้นที่ ๓ หรือขั้นที่ ๔

(๔.๗) หนังสือรับรองวิศวกรโครงการ พร้อมสำเนาใบประกอบวิชาชีพวิศวกรรม หนังสือรับรองช่างประจำโครงการ ใบแสดงคุณวุฒิและใบรับรองประสบการณ์ควบคุมงานก่อสร้าง

(๕) บัญชีเอกสารส่วนที่ ๑ ทั้งหมดที่ได้ยื่นพร้อมกับการเสนอราคาทางระบบจัดซื้อจัดจ้างภาครัฐด้วยอิเล็กทรอนิกส์ ตามแบบในข้อ ๑.๗ (๑) โดยไม่ต้องแนบในรูปแบบ PDF File (Portable Document Format)

ทั้งนี้ เมื่อผู้ยื่นข้อเสนอดำเนินการแนบไฟล์เอกสารตามบัญชีเอกสารส่วนที่ ๑ ครบถ้วน ถูกต้องแล้ว ระบบจัดซื้อจัดจ้างภาครัฐด้วยอิเล็กทรอนิกส์จะสร้างบัญชีเอกสารส่วนที่ ๑ ตามแบบในข้อ ๑.๗ (๑)

ให้โดยผู้ยื่นข้อเสนอไม่ต้องแนบบัญชีเอกสารส่วนที่ ๑ ดังกล่าวในรูปแบบ PDF File (Portable Document Format)

๓.๒ ส่วนที่ ๒ อย่างน้อยต้องมีเอกสารดังต่อไปนี้

(๑) ในกรณีที่ผู้ยื่นข้อเสนอมอบอำนาจให้บุคคลอื่นกระทำการแทนให้แนบหนังสือมอบอำนาจซึ่งติดอากรแสตมป์ตามกฎหมาย โดยมีหลักฐานแสดงตัวตนของผู้มอบอำนาจและผู้รับมอบอำนาจ ทั้งนี้หากผู้รับมอบอำนาจเป็นบุคคลธรรมดาต้องเป็นผู้ที่บรรลุนิติภาวะตามกฎหมายแล้วเท่านั้น

(๒) หลักประกันการเสนอราคา ตามข้อ ๕

(๓) สำเนาหนังสือรับรองผลงานก่อสร้าง พร้อมสำเนาคู่สัญญาทุกแผ่น ปริมาณงานแบบท้ายสัญญา และรับรองสำเนาถูกต้องพร้อมประทับตรา

(๔) บัญชีรายการก่อสร้าง หรือใบแจ้งปริมาณงานและราคา ซึ่งจะต้องแสดงรายการวัสดุอุปกรณ์ ค่าแรงงาน ภาษีประเภทต่างๆ รวมทั้งกำไรไว้ด้วย

(๕) บัญชีเอกสารส่วนที่ ๒ ทั้งหมดที่ได้ยื่นพร้อมกับการเสนอราคาทางระบบจัดซื้อจัดจ้างภาครัฐด้วยอิเล็กทรอนิกส์ตามแบบในข้อ ๑.๗ (๒) โดยไม่ต้องแนบในรูปแบบ PDF File (Portable Document Format)

ทั้งนี้ เมื่อผู้ยื่นข้อเสนอดำเนินการแนบไฟล์เอกสารตามบัญชีเอกสารส่วนที่ ๒ ครบถ้วนถูกต้องแล้ว ระบบจัดซื้อจัดจ้างภาครัฐด้วยอิเล็กทรอนิกส์จะสร้างบัญชีเอกสารส่วนที่ ๒ ตามแบบในข้อ ๑.๗ (๒) ให้โดยผู้ยื่นข้อเสนอไม่ต้องแนบบัญชีเอกสารส่วนที่ ๒ ดังกล่าวในรูปแบบ PDF File (Portable Document Format)

๔. การเสนอราคา

๔.๑ ผู้ยื่นข้อเสนอต้องยื่นข้อเสนอ และเสนอราคาทางระบบจัดซื้อจัดจ้างภาครัฐด้วยอิเล็กทรอนิกส์ตามที่กำหนดไว้ในเอกสารประกวดราคาอิเล็กทรอนิกส์นี้ โดยไม่มีเงื่อนไขใดๆ ทั้งสิ้น และจะต้องกรอกข้อความให้ถูกต้องครบถ้วน พร้อมทั้งหลักฐานแสดงตัวตนและทำการยืนยันตัวตนของผู้ยื่นข้อเสนอโดยไม่ต้องแนบบใบเสนอราคาในรูปแบบ PDF File (Portable Document Format)

๔.๒ ผู้ยื่นข้อเสนอจะต้องกรอกรายละเอียดการเสนอราคาในใบเสนอราคาตามข้อ ๑.๒ พร้อมจัดทำใบแจ้งปริมาณงานและราคา ใบบัญชีรายการก่อสร้างให้ครบถ้วน

ในการเสนอราคาให้เสนอราคาเป็นเงินบาทและเสนอราคาได้เพียงครั้งเดียวและราคาเดียว โดยเสนอราคารวม หรือราคาต่อหน่วย หรือราคาต่อรายการ ตามเงื่อนไขที่ระบุไว้ท้ายใบเสนอราคาให้ถูกต้อง ทั้งนี้ ราคารวมที่เสนอจะต้องตรงกันทั้งตัวเลขและตัวหนังสือ ถ้าตัวเลขและตัวหนังสือไม่ตรงกัน ให้ถือตัวหนังสือเป็นสำคัญ โดยคิดราคารวมทั้งสิ้นซึ่งรวมค่าภาษีมูลค่าเพิ่ม ภาษีอากรอื่น และค่าใช้จ่ายทั้งปวงไว้แล้ว

ราคาที่เสนอจะต้องเสนอกำหนดยื่นราคาไม่น้อยกว่า ๑๕๐ วัน ตั้งแต่วันเสนอราคาโดยภายในกำหนดยื่นราคา ผู้ยื่นข้อเสนอต้องรับผิดชอบราคาที่ตนได้เสนอไว้และจะถอนการเสนอราคามีได้

๔.๓ ผู้ยื่นข้อเสนอจะต้องเสนอกำหนดเวลาดำเนินการก่อสร้างแล้วเสร็จไม่เกิน ๒๕๐ วัน นับถัดจากวันลงนามในสัญญาจ้างหรือจากวันที่ได้รับหนังสือแจ้งจาก กรม ให้เริ่มทำงาน

๔.๔ ก่อนเสนอราคา ผู้ยื่นข้อเสนอควรตรวจสอบร่างสัญญา แบบรูป และรายการละเอียด ฯลฯ ให้ถี่ถ้วนและเข้าใจเอกสารประกวดราคาจ้างอิเล็กทรอนิกส์ทั้งหมดเสียก่อนที่จะตกลงยื่นข้อเสนอตามเงื่อนไขในเอกสารประกวดราคาจ้างอิเล็กทรอนิกส์

๔.๕ ผู้ยื่นข้อเสนอจะต้องยื่นข้อเสนอและเสนอราคาทางระบบจัดซื้อจัดจ้างภาครัฐด้วยอิเล็กทรอนิกส์ในวันที่ ๑๔ กันยายน ๒๕๖๑ ระหว่างเวลา ๐๘.๓๐ น. ถึง ๑๖.๓๐ น. และเวลาในการเสนอราคาให้

ถือตามเวลาของระบบจัดซื้อจัดจ้างภาครัฐด้วยอิเล็กทรอนิกส์เป็นเกณฑ์

เมื่อพ้นกำหนดเวลายื่นข้อเสนอและเสนอราคาแล้ว จะไม่รับเอกสารการยื่นข้อเสนอและเสนอราคาใดๆ โดยเด็ดขาด

๔.๖ ผู้ยื่นข้อเสนอต้องจัดทำเอกสารสำหรับใช้ในการเสนอราคาในรูปแบบไฟล์เอกสารประเภท PDF File (Portable Document Format) โดยผู้ยื่นข้อเสนอต้องเป็นผู้รับผิดชอบตรวจสอบความครบถ้วนถูกต้อง และชัดเจนของเอกสาร PDF File ก่อนที่จะยืนยันการเสนอราคา แล้วจึงส่งข้อมูล (Upload) เพื่อเป็นการเสนอราคาให้แก่กรม ผ่านทางระบบจัดซื้อจัดจ้างภาครัฐด้วยอิเล็กทรอนิกส์

๔.๗ คณะกรรมการพิจารณาผลการประกวดราคาอิเล็กทรอนิกส์จะดำเนินการตรวจสอบคุณสมบัติของผู้ยื่นข้อเสนอแต่ละรายว่า เป็นผู้ยื่นข้อเสนอที่มีผลประโยชน์ร่วมกันกับผู้ยื่นเสนอรายอื่นตามข้อ ๑.๖ (๑) หรือไม่ หากปรากฏว่าผู้ยื่นข้อเสนอรายใดเป็นผู้ยื่นข้อเสนอที่มีผลประโยชน์ร่วมกันกับผู้ยื่นเสนอรายอื่น คณะกรรมการฯ จะตัดรายชื่อผู้ยื่นเสนอราคาที่มีผลประโยชน์ร่วมกันนั้นออกจากการเป็นผู้ยื่นข้อเสนอ

หากปรากฏต่อคณะกรรมการพิจารณาผลการประกวดราคาอิเล็กทรอนิกส์ว่า ก่อนหรือในขณะที่มีการพิจารณาข้อเสนอ มีผู้ยื่นเสนอรายใดกระทำการอันเป็นการขัดขวางการแข่งขันอย่างเป็นธรรมตามข้อ ๑.๖ (๒) และคณะกรรมการฯ เชื่อว่ามีการกระทำอันเป็นการขัดขวางการแข่งขันอย่างเป็นธรรม คณะกรรมการฯ จะตัดรายชื่อผู้ยื่นเสนอรายนั้นออกจากการเป็นผู้ยื่นข้อเสนอ และกรม จะพิจารณาลงโทษผู้ยื่นเสนอดังกล่าวเป็นผู้ทำงาน เว้นแต่ กรม จะพิจารณาเห็นว่าผู้ยื่นเสนอรายนั้น มิใช่เป็นผู้ริเริ่มให้มีการกระทำดังกล่าวและได้ให้ความร่วมมือเป็นประโยชน์ต่อการพิจารณาของกรม

๔.๘ ผู้ยื่นข้อเสนอจะต้องปฏิบัติ ดังนี้

- (๑) ปฏิบัติตามเงื่อนไขที่ระบุไว้ในเอกสารประกวดราคาอิเล็กทรอนิกส์
- (๒) ราคาที่เสนอจะต้องเป็นราคาที่รวมภาษีมูลค่าเพิ่ม และภาษีอื่นๆ (ถ้ามี) รวมค่าใช้จ่ายทั้งปวงไว้ด้วยแล้ว
- (๓) ผู้ยื่นข้อเสนอจะต้องลงทะเบียนเพื่อเข้าสู่กระบวนการเสนอราคา ตามวัน เวลา ที่กำหนด
- (๔) ผู้ยื่นข้อเสนอจะถอนการเสนอราคาที่เสนอแล้วไม่ได้
- (๕) ผู้ยื่นข้อเสนอต้องศึกษาและทำความเข้าใจในระบบและวิธีการเสนอราคาด้วยวิธี

ประกวดราคาอิเล็กทรอนิกส์ ของกรมบัญชีกลางที่แสดงไว้ในเว็บไซต์ www.gprocurement.go.th

๕. หลักประกันการเสนอราคา

ผู้ยื่นข้อเสนอต้องวางหลักประกันการเสนอราคาพร้อมกับการเสนอราคาทางระบบการจัดซื้อจัดจ้างภาครัฐด้วยอิเล็กทรอนิกส์ โดยใช้หลักประกันอย่างหนึ่งอย่างใดดังต่อไปนี้ จำนวน ๓๘๓,๑๗๐.๐๐ บาท (สามแสนแปดหมื่นสามพันหนึ่งร้อยเจ็ดสิบบาทถ้วน)

๕.๑ เช็คหรือตราพท์ที่ธนาคารเซ็นสั่งจ่าย ซึ่งเป็นเช็คหรือตราพท์ลงวันที่ที่ใช้เช็คหรือตราพท์นั้นชำระต่อเจ้าหน้าที่ในวันที่ยื่นข้อเสนอ หรือก่อนวันนั้นไม่เกิน ๓ วันทำการ

๕.๒ หนังสือค้ำประกันอิเล็กทรอนิกส์ของธนาคารภายในประเทศตามแบบที่คณะกรรมการนโยบายกำหนด

๕.๓ พันธบัตรรัฐบาลไทย

๕.๔ หนังสือค้ำประกันของบริษัทเงินทุนหรือบริษัทเงินทุนหลักทรัพย์ที่ได้รับอนุญาตให้

ประกอบกิจการเงินทุนเพื่อการพาณิชย์และประกอบธุรกิจค้าประกันตามประกาศของธนาคารแห่งประเทศไทย ตามรายชื่อบริษัทเงินทุนที่ธนาคารแห่งประเทศไทยแจ้งเวียนให้ทราบ โดยอนุโลมให้ใช้ตามตัวอย่างหนังสือค้าประกันของธนาคารที่คณะกรรมการนโยบายกำหนด

กรณีที่ผู้ยื่นข้อเสนอ นำเช็คหรือตราพท์ที่ธนาคารสั่งจ่ายหรือพันธบัตรรัฐบาลไทยหรือหนังสือค้าประกันของบริษัทเงินทุนหรือบริษัทเงินทุนหลักทรัพย์ มาวางเป็นหลักประกันการเสนอราคาจะต้องส่งต้นฉบับเอกสารดังกล่าวมาให้กรมตรวจสอบความถูกต้องในวันที่ ๑๙ กันยายน ๒๕๖๑ ระหว่างเวลา ๐๘.๓๐ น. ถึง ๑๖.๓๐ น.

กรณีที่ผู้ยื่นข้อเสนอที่ยื่นข้อเสนอในรูปแบบของ "กิจการร่วมค้า" ประสงค์จะใช้หนังสือค้าประกันอิเล็กทรอนิกส์ของธนาคารในประเทศไทยเป็นหลักประกันการเสนอราคา ให้ระบุชื่อผู้ยื่นข้อเสนอในหนังสือค้าประกันอิเล็กทรอนิกส์ฯ ดังนี้

(๑) กรณีที่กิจการร่วมค้าได้จดทะเบียนเป็นนิติบุคคลใหม่ ให้ระบุชื่อกิจการร่วมค้าดังกล่าว เป็นผู้ยื่นข้อเสนอ

(๒) กรณีที่กิจการร่วมค้าไม่ได้จดทะเบียนเป็นนิติบุคคลใหม่ ให้ระบุชื่อผู้เข้าร่วมค้ารายที่สัญญาร่วมค้ากำหนดให้เป็นผู้เข้ายื่นข้อเสนอกับหน่วยงานของรัฐเป็นผู้ยื่นข้อเสนอ

ทั้งนี้ "กิจการร่วมค้าที่จดทะเบียนเป็นนิติบุคคลใหม่" หมายความว่า กิจการร่วมค้าที่จดทะเบียนเป็นนิติบุคคลต่อกรมพัฒนาธุรกิจการค้า กระทรวงพาณิชย์

หลักประกันการเสนอราคาตามข้อนี้ กรมจะคืนให้ผู้ยื่นข้อเสนอหรือผู้ค้าประกันภายใน ๑๕ วัน นับถัดจากวันที่กรมได้พิจารณาเห็นชอบรายงานผลคัดเลือกผู้ชนะการประกวดราคาเรียบร้อยแล้ว เว้นแต่ผู้ยื่นข้อเสนอรายที่คัดเลือกไว้ซึ่งเสนอราคาต่ำสุดหรือได้คะแนนรวมสูงสุดไม่เกิน ๓ ราย ให้คืนได้ต่อเมื่อได้ทำสัญญาหรือข้อตกลง หรือผู้ยื่นข้อเสนอได้พ้นจากข้อผูกพันแล้ว

การคืนหลักประกันการเสนอราคา ไม่ว่าในกรณีใด ๆ จะคืนให้โดยไม่มีดอกเบี้ย

๖. หลักเกณฑ์และสิทธิในการพิจารณา

๖.๑ การพิจารณาผลการยื่นข้อเสนอประกวดราคาอิเล็กทรอนิกส์ครั้งนี้ กรมจะพิจารณาตัดสินโดยใช้หลักเกณฑ์ ราคา

๖.๒ การพิจารณาผู้ชนะการยื่นข้อเสนอ

กรณีใช้หลักเกณฑ์ราคาในการพิจารณาผู้ชนะการยื่นข้อเสนอ กรม จะพิจารณาจากราคารวม

๖.๓ หากผู้ยื่นข้อเสนอรายใดมีคุณสมบัติไม่ถูกต้องตามข้อ ๒ หรือยื่นหลักฐานการยื่นข้อเสนอไม่ถูกต้อง หรือไม่ครบถ้วนตามข้อ ๓ หรือยื่นข้อเสนอไม่ถูกต้องตามข้อ ๔ แล้ว คณะกรรมการพิจารณาผล การประกวดราคาอิเล็กทรอนิกส์จะไม่รับพิจารณาข้อเสนอของผู้ยื่นข้อเสนอรายนั้น เว้นแต่ผู้ยื่นข้อเสนอรายใดเสนอเอกสารทางเทคนิคหรือรายละเอียดคุณลักษณะเฉพาะของพัสดุที่จะจ้างไม่ครบถ้วน หรือเสนอรายละเอียดแตกต่างไปจากเงื่อนไขที่กรมกำหนดไว้ในประกาศและเอกสารประกวดราคาอิเล็กทรอนิกส์ ในส่วนที่มีสาระสำคัญและความแตกต่างนั้น ไม่มีผลทำให้เกิดการได้เปรียบเสียเปรียบต่อผู้ยื่นข้อเสนอรายอื่น หรือเป็นการผิดพลาดเล็กน้อย คณะกรรมการฯ อาจพิจารณาผ่อนปรนการตัดสินสิทธิผู้ยื่นข้อเสนอรายนั้น

๖.๔ กรมสงวนสิทธิ์ไม่พิจารณาข้อเสนอของผู้ยื่นข้อเสนอโดยไม่มีกรผ่อนผัน ในกรณีดังต่อไปนี้

(๑) ไม่ปรากฏชื่อผู้ยื่นข้อเสนอรายนั้นในบัญชีรายชื่อผู้รับเอกสารประกวดราคา

อิเล็กทรอนิกส์ทางระบบจัดซื้อจัดจ้างด้วยอิเล็กทรอนิกส์ หรือบัญชีรายชื่อผู้ซื้อเอกสารประกวดราคาอิเล็กทรอนิกส์ทางระบบจัดซื้อจัดจ้างด้วยอิเล็กทรอนิกส์ ของกรม

(๒) ไม่กรอกชื่อผู้ยื่นข้อเสนอในการเสนอราคาทางระบบจัดซื้อจัดจ้างด้วยอิเล็กทรอนิกส์

(๓) เสนอรายละเอียดแตกต่างไปจากเงื่อนไขที่กำหนดในเอกสารประกวดราคาอิเล็กทรอนิกส์ที่เป็นสาระสำคัญ หรือมีผลทำให้เกิดความได้เปรียบเสียเปรียบแก่ผู้ยื่นข้อเสนอรายอื่น

๖.๕ ในการตัดสินใจประกวดราคาอิเล็กทรอนิกส์หรือในการทำสัญญา คณะกรรมการพิจารณาผลการประกวดราคาอิเล็กทรอนิกส์หรือกรม มีสิทธิให้ผู้ยื่นข้อเสนอชี้แจงข้อเท็จจริงเพิ่มเติมได้ กรมมีสิทธิที่จะไม่รับข้อเสนอ ไม่รับราคา หรือไม่ทำสัญญา หากข้อเท็จจริงดังกล่าวไม่เหมาะสมหรือไม่ถูกต้อง

๖.๖ กรมทรงไว้ซึ่งสิทธิที่จะไม่รับราคาต่ำสุด หรือราคาหนึ่งราคาใด หรือราคาที่เสนอทั้งหมดก็ได้ และอาจพิจารณาเลือกจ้างในจำนวน หรือขนาด หรือเฉพาะรายการหนึ่งรายการใด หรืออาจจะยกเลิก การประกวดราคาอิเล็กทรอนิกส์โดยไม่พิจารณาจัดจ้างเลยก็ได้ สุดแต่จะพิจารณา ทั้งนี้ เพื่อประโยชน์ของทางราชการเป็นสำคัญ และให้ถือว่าการตัดสินใจของกรมเป็นเด็ดขาดผู้ยื่นข้อเสนอจะเรียกร้องค่าใช้จ่าย หรือค่าเสียหายใดๆ มิได้ รวมทั้งกรมจะพิจารณายกเลิกการประกวดราคาอิเล็กทรอนิกส์และลงโทษผู้ยื่นข้อเสนอเป็นผู้ทำงาน ไม่ว่าจะเป็นผู้ยื่นข้อเสนอที่ได้รับการคัดเลือกหรือไม่ก็ตาม หากมีเหตุที่เชื่อได้ว่าผู้ยื่นข้อเสนอกระทำการโดยไม่สุจริต เช่น การเสนอเอกสารอันเป็นเท็จ หรือใช้ชื่อบุคคลธรรมดา หรือนิติบุคคลอื่นมาเสนอราคาแทน เป็นต้น

ในกรณีที่ผู้ยื่นข้อเสนอรายที่เสนอราคาต่ำสุด เสนอราคาต่ำจนคาดหมายได้ว่าไม่อาจดำเนินงานตามเอกสารประกวดราคาอิเล็กทรอนิกส์ได้ คณะกรรมการพิจารณาผลการประกวดราคาอิเล็กทรอนิกส์หรือกรม จะให้ผู้ยื่นข้อเสนอชี้แจงและแสดงหลักฐานที่ทำให้เชื่อได้ว่าผู้ยื่นข้อเสนอสามารถดำเนินงานตามเอกสารประกวดราคาอิเล็กทรอนิกส์ให้เสร็จสมบูรณ์ หากคำชี้แจงไม่เป็นที่รับฟังได้ กรม มีสิทธิที่จะไม่รับข้อเสนอหรือไม่รับราคาของผู้ยื่นข้อเสนอรายนั้น ทั้งนี้ผู้ยื่นเสนอดังกล่าวไม่มีสิทธิเรียกร้องค่าใช้จ่ายหรือค่าเสียหายใดๆ จากกรม

๖.๗ ก่อนลงนามในสัญญา กรม อาจประกาศยกเลิกการประกวดราคาอิเล็กทรอนิกส์ หากปรากฏว่ามีการกระทำที่เข้าลักษณะผู้ยื่นข้อเสนอที่ชนะการประกวดราคาหรือที่ได้รับการคัดเลือกมีผลประโยชน์ร่วมกัน หรือมีส่วนได้เสียกับผู้ยื่นข้อเสนอรายอื่น หรือขัดขวางการแข่งขันอย่างเป็นธรรม หรือสมยอมกันกับผู้ยื่นข้อเสนอรายอื่น หรือเจ้าหน้าที่ในการเสนอราคา หรือสื่อว่ากระทำการทุจริตอื่นใดในการเสนอราคา

๗. การทำสัญญาจ้างก่อสร้าง

ผู้ชนะการประกวดราคาอิเล็กทรอนิกส์จะต้องทำสัญญาจ้างตามแบบสัญญา ดังระบุในข้อ ๑.๓ หรือทำข้อตกลงเป็นหนังสือกับกรม ภายใน ๗ วัน นับถัดจากวันที่ได้รับแจ้ง และจะต้องวางหลักประกันสัญญา เป็นจำนวนเงินเท่ากับร้อยละ ๕ ของราคาค่าจ้างที่ประกวดราคาอิเล็กทรอนิกส์ ให้กรมยึดถือไว้ในขณะทำสัญญาโดยใช้หลักประกันอย่างหนึ่งอย่างใด ดังต่อไปนี้

๗.๑ เงินสด

๗.๒ เช็คหรือตราพท์ที่ธนาคารเซ็นสั่งจ่าย ซึ่งเป็นเช็คหรือตราพท์ลงวันที่ที่ใช้เช็คหรือตราพท์นั้น ชำระต่อเจ้าหน้าที่ในวันทำสัญญา หรือก่อนวันนั้นไม่เกิน ๓ วันทำการ

๗.๓ หนังสือค้ำประกันของธนาคารภายในประเทศ ตามตัวอย่างที่คณะกรรมการนโยบายกำหนด ดังระบุในข้อ ๑.๔ (๒) หรือจะเป็นหนังสือค้ำประกันอิเล็กทรอนิกส์ตามวิธีการที่กรมบัญญัติกลางกำหนด

๗.๔ หนังสือค้ำประกันของบริษัทเงินทุน หรือบริษัทเงินทุนหลักทรัพย์ที่ได้รับอนุญาตให้

ประกอบกิจการเงินทุนเพื่อการพาณิชย์และประกอบธุรกิจค้าประกันตามประกาศของธนาคารแห่งประเทศไทย ตามรายชื่อบริษัทเงินทุนที่ธนาคารแห่งประเทศไทยแจ้งเวียนให้ทราบ โดยอนุโลมให้ใช้ตามตัวอย่างหนังสือค้ำประกันของธนาคารที่คณะกรรมการนโยบายกำหนด ดังระบุในข้อ ๑.๔ (๒)

๗.๕ พันธบัตรรัฐบาลไทย

หลักประกันนี้จะคืนให้ โดยไม่มีดอกเบี้ยภายใน ๑๕ วันนับถัดจากวันที่ผู้ชนะการประกวดราคาอิเล็กทรอนิกส์ (ผู้รับจ้าง) พ้นจากข้อผูกพันตามสัญญาจ้างแล้ว

๘. ค่าจ้างและการจ่ายเงิน

กรมจะจ่ายค่าจ้างต่อหน่วยของงานแต่ละรายการที่ได้ทำสำเร็จจริงตามราคาต่อหน่วย ที่กำหนดไว้ในใบแจ้งปริมาณงานและราคา นอกจากในกรณีต่อไปนี้

(๑) เมื่อปริมาณงานที่ทำเสร็จจริงในส่วนที่เกินกว่าร้อยละ ๑๒๕ (หนึ่งร้อยยี่สิบห้า) แต่ไม่เกินร้อยละ ๑๕๐ (หนึ่งร้อยห้าสิบ) ของปริมาณงานที่กำหนดไว้ในสัญญาหรือใบแจ้งปริมาณงานและราคา จะจ่ายให้อัตราร้อยละ ๙๐ (เก้าสิบ) ของราคาต่อหน่วยตามสัญญา

(๒) เมื่อปริมาณงานที่ทำเสร็จจริงในส่วนที่เกินกว่าร้อยละ ๑๕๐ (หนึ่งร้อยห้าสิบ) ของปริมาณงานที่กำหนดไว้ในสัญญาหรือใบแจ้งปริมาณงานและราคา จะจ่ายให้อัตราร้อยละ ๘๓ (แปดสิบสาม) ของราคาต่อหน่วยตามสัญญา

(๓) เมื่อปริมาณงานที่ทำเสร็จจริงน้อยกว่าร้อยละ ๗๕ (เจ็ดสิบห้า) ของปริมาณงานที่กำหนดไว้ในสัญญาหรือใบแจ้งปริมาณงานและราคา จะจ่ายให้ตามราคาต่อหน่วยในสัญญา และจะจ่ายเพิ่มชดเชยเป็นค่า overhead และ mobilization สำหรับงานรายการนั้น ในอัตราร้อยละ ๑๗ (สิบเจ็ด) ของผลต่างระหว่างปริมาณงานทั้งหมดของงานรายการนั้นตามสัญญาโดยประมาณ กับปริมาณงานที่ทำเสร็จจริงคูณด้วยราคาต่อหน่วยตามสัญญา ทั้งนี้ การจ่ายเงินเพิ่มชดเชยเป็นค่า Overhead และ Mobilization ดังกล่าว ผู้ว่าจ้างจะจ่ายให้แก่ผู้รับจ้างในงวดสุดท้ายของการจ่ายเงินค่างานตามสัญญา

(๔) กรมจะจ่ายเงินที่เพิ่มขึ้นตาม (๑) และ (๒) ดังกล่าวข้างต้น ในงวดสุดท้ายของการจ่ายเงินหรือก่อนงวดสุดท้ายของการจ่ายเงิน ตามที่กรมจะพิจารณาตามที่เห็นสมควร เว้นแต่กรณีที่กรมพิจารณาเห็นว่าปริมาณงานที่ทำเสร็จจริงดังกล่าว มิได้มีส่วนเกี่ยวข้องกับงานอื่นที่เหลือ อีกทั้งงานที่เหลืออยู่ก็มิได้มีผลกระทบต่อกรจ่ายเงินค่างานที่แล้วเสร็จจริงในงวดดังกล่าว ทั้งนี้ กรม อาจจ่ายเงินที่เพิ่มขึ้นให้แก่ผู้รับจ้างพร้อมกับการจ่ายเงินค่างานงวดอื่นๆ และการพิจารณาว่างานใดอยู่ในหลักเกณฑ์ดังกล่าวหรือไม่เป็นดุลพินิจโดยเด็ดขาดของกรม

๙. อัตราค่าปรับ

ค่าปรับตามสัญญาจ้างแนบท้ายเอกสารประกวดราคาอิเล็กทรอนิกส์นี้ หรือข้อตกลงจ้างเป็นหนังสือจะกำหนด ดังนี้

๙.๑ กรณีที่ผู้รับจ้างนำงานที่รับจ้างไปจ้างช่วงให้ผู้อื่นทำอีกทอดหนึ่งโดยไม่ได้รับอนุญาตจากกรม จะกำหนดค่าปรับสำหรับการฝ่าฝืนดังกล่าวเป็นจำนวนร้อยละ ๑๐.๐๐ ของวงเงินของงานจ้างช่วงนั้น

๙.๒ กรณีที่ผู้รับจ้างปฏิบัติผิดสัญญาจ้างก่อสร้าง นอกเหนือจากข้อ ๙.๑ จะกำหนดค่าปรับเป็นรายวันเป็นจำนวนเงินตายตัวในอัตราร้อยละ ๐.๑๐ ของราคางานจ้าง

๑๐. การรับประกันความชำรุดบกพร่อง

ผู้ชนะการประกวดราคาอิเล็กทรอนิกส์ซึ่งได้ทำสัญญาจ้าง ตามแบบ ดังระบุในข้อ ๑.๓ หรือข้อตกลงจ้างเป็นหนังสือแล้วแต่กรณี จะต้องรับประกันความชำรุดบกพร่องของงานจ้างที่เกิดขึ้นภายในระยะเวลา ไม่น้อย

กว่า ๒ ปี นับถัดจากวันที่กรมได้รับมอบงาน โดยต้องบริหารจัดการซ่อมแซมแก้ไขให้ใช้การได้ดีตั้งเดิมภายใน ๑๕ วัน นับถัดจากวันที่ได้รับแจ้งความชำรุดบกพร่อง

๑๑. การจ่ายเงินล่วงหน้า

ผู้ยื่นข้อเสนอมีสิทธิเสนอขอรับเงินล่วงหน้า ในอัตราไม่เกินร้อยละ ๑๕ ของราคาค่าจ้างทั้งหมด แต่ทั้งนี้จะต้องส่งมอบหลักประกันเงินล่วงหน้า เป็นพันธบัตรรัฐบาลไทย หรือหนังสือค้ำประกันหรือหนังสือค้ำประกันอิเล็กทรอนิกส์ของธนาคารในประเทศตามแบบดังระบุในข้อ ๑.๔ (ก) ให้แก่กรมก่อนการรับชำระเงินล่วงหน้า

๑๒. ข้อสงวนสิทธิในการยื่นข้อเสนอและอื่น ๆ

๑๒.๑ เงินค่าจ้างสำหรับงานจ้างครั้งนี้ ได้มาจากเงินงบประมาณประจำปี พ.ศ. ๒๕๖๑

การจัดซื้อจัดจ้างครั้งนี้จะมีการลงนามในสัญญาหรือข้อตกลงเป็นหนังสือได้ต่อเมื่อพระราชบัญญัติงบประมาณรายจ่ายประจำปีงบประมาณ พ.ศ. ๒๕๖๑ (ที่เหลือจ่าย) มีผลบังคับใช้และได้รับการจัดสรรงบประมาณรายจ่ายประจำปีงบประมาณ พ.ศ. ๒๕๖๑ (ที่เหลือจ่าย) จากสำนักงบประมาณแล้ว และกรณีที่หน่วยงานของรัฐไม่ได้รับการจัดสรรงบประมาณเพื่อการจัดหาในครั้งดังกล่าว หน่วยงานของรัฐสามารถยกเลิกการจัดหาได้

๑๒.๒ เมื่อกรมได้คัดเลือกผู้ยื่นข้อเสนอรายใดให้เป็นผู้รับจ้าง และได้ตกลงจ้าง ตามการประกวดราคาอิเล็กทรอนิกส์แล้ว ถ้าผู้รับจ้างจะต้องส่งหรือนำสิ่งของมาเพื่องานจ้างดังกล่าวเข้ามาจากต่างประเทศ และของนั้นต้องนำเข้ามาโดยทางเรือในเส้นทางที่มีเรือไทยเดินอยู่ และสามารถให้บริการรับขนได้ตามที่รัฐมนตรีว่าการกระทรวงคมนาคมประกาศกำหนด ผู้ยื่นข้อเสนอซึ่งเป็นผู้รับจ้างจะต้องปฏิบัติตามกฎหมายว่าด้วยการส่งเสริมการพาณิชย์ ดังนี้

(๑) แจ้งการส่งหรือนำสิ่งของดังกล่าวเข้ามาจากต่างประเทศต่อกรมเจ้าท่า ภายใน ๗ วัน นับตั้งแต่วันที่ผู้รับจ้างส่งหรือซื้อของจากต่างประเทศ เว้นแต่เป็นของที่รัฐมนตรีว่าการกระทรวงคมนาคมประกาศยกเว้นให้บรรทุกโดยเรืออื่นได้

(๒) จัดการให้สิ่งของดังกล่าวบรรทุกโดยเรือไทย หรือเรือที่มีสิทธิเช่นเดียวกับเรือไทย จากต่างประเทศมายังประเทศไทย เว้นแต่จะได้รับอนุญาตจากกรมเจ้าท่า ให้บรรทุกสิ่งของนั้น โดยเรืออื่นที่มีใบเรือไทย ซึ่งจะต้องได้รับอนุญาตเช่นนั้นก่อนบรรทุกของลงเรืออื่น หรือเป็นของที่รัฐมนตรีว่าการกระทรวงคมนาคมประกาศยกเว้นให้บรรทุกโดยเรืออื่น

(๓) ในกรณีที่มิปฏิบัติตาม (๑) หรือ (๒) ผู้รับจ้างจะต้องรับผิดชอบตามกฎหมายว่าด้วยการส่งเสริมการพาณิชย์

๑๒.๓ ผู้ยื่นข้อเสนอซึ่งกรมได้คัดเลือกแล้ว ไม่ไปทำสัญญาหรือข้อตกลงจ้างเป็นหนังสือภายในเวลาที่กำหนดดังระบุไว้ในข้อ ๗ กรมจะริบหลักประกันการยื่นข้อเสนอ หรือเรียกร้องจากผู้ออกหนังสือค้ำประกัน การยื่นข้อเสนอทันที และอาจพิจารณาเรียกร้องให้ชดใช้ความเสียหายอื่น (ถ้ามี) รวมทั้งจะพิจารณาให้เป็นผู้ทำงาน ตามระเบียบกระทรวงการคลังว่าด้วยการจัดซื้อจัดจ้างและการบริหารพัสดุภาครัฐ

๑๒.๔ กรมสงวนสิทธิ์ที่จะแก้ไขเพิ่มเติมเงื่อนไข หรือข้อกำหนดในแบบสัญญาหรือข้อตกลงจ้าง เป็นหนังสือให้เป็นไปตามความเห็นของสำนักงานอัยการสูงสุด (ถ้ามี)

๑๒.๕ ในกรณีที่เอกสารแนบท้ายเอกสารประกวดราคาอิเล็กทรอนิกส์นี้ มีความขัดหรือแย้งกัน ผู้ยื่นข้อเสนอจะต้องปฏิบัติตามคำวินิจฉัยของกรม คำวินิจฉัยดังกล่าวให้ถือเป็นที่สุด และผู้ยื่นข้อเสนอไม่มีสิทธิเรียกร้องค่าใช้จ่ายใดๆ เพิ่มเติม

๑๒.๖ กรม อาจประกาศยกเลิกการจัดจ้างในกรณีต่อไปนี้ได้ โดยที่ผู้ยื่นข้อเสนอจะเรียกร้องค่า

เสียหายใดๆ จากกรมไม่ได้

(๑) กรมไม่ได้รับการจัดสรรเงินที่จะใช้ในการจัดจ้างหรือได้รับจัดสรรแต่ไม่เพียงพอที่จะทำการจัดจ้างครั้งนี้ต่อไป

(๒) มีการกระทำที่เข้าลักษณะผู้ยื่นข้อเสนอที่ชนะการจัดจ้างหรือที่ได้รับการคัดเลือกมีผลประโยชน์ร่วมกัน หรือมีส่วนได้เสียกับผู้ยื่นข้อเสนอรายอื่น หรือขัดขวางการแข่งขันอย่างเป็นธรรมหรือสมยอมกันกับผู้ยื่นข้อเสนอรายอื่น หรือเจ้าหน้าที่ในการเสนอราคา หรือถือว่ากระทำการทุจริตอื่นใดในการเสนอราคา

(๓) การทำการจัดจ้างครั้งนี้ต่อไปอาจก่อให้เกิดความเสียหายแก่กรม หรือกระทบต่อประโยชน์สาธารณะ

(๔) กรณีอื่นในทำนองเดียวกับ (๑) (๒) หรือ (๓) ตามที่กำหนดในกฎกระทรวงซึ่งออกตามความในกฎหมายว่าด้วยการจัดซื้อจัดจ้างและการบริหารพัสดุภาครัฐ

๑๓. การปรับราคาค่างานก่อสร้าง

การปรับราคาค่างานก่อสร้างตามสูตรการปรับราคาตั้งระบุในข้อ ๑.๕ จะนำมาใช้ในกรณีที่ ค่างานก่อสร้างลดลงหรือเพิ่มขึ้น โดยวิธีการต่อไปนี้

ตามเงื่อนไข หลักเกณฑ์ สูตรและวิธีคำนวณที่ใช้กับสัญญาแบบปรับราคาได้ตามมติคณะรัฐมนตรี เมื่อวันที่ ๒๒ สิงหาคม ๒๕๓๒ เรื่อง การพิจารณาช่วยเหลือผู้ประกอบการอาชีพงานก่อสร้าง ตามหนังสือสำนักเลขาธิการคณะรัฐมนตรี ที่ นร ๐๒๐๓/ว ๑๐๙ ลงวันที่ ๒๔ สิงหาคม ๒๕๓๒

สูตรการปรับราคา (สูตรค่า K) จะต้องคงที่ที่ระดับที่กำหนดไว้ในวันแล้วเสร็จตามที่กำหนดไว้ในสัญญา หรือภายในระยะเวลาที่กรมได้ขยายออกไป โดยจะใช้สูตรของทางราชการที่ได้ระบุในข้อ ๑.๕

๑๔. มาตรฐานฝีมือช่าง

เมื่อกรมได้คัดเลือกผู้ยื่นข้อเสนอรายใดให้เป็นผู้รับจ้างและได้ตกลงจ้างก่อสร้างตามประกาศนี้แล้ว ผู้ยื่นข้อเสนองจะต้องตกลงว่าในการปฏิบัติงานก่อสร้างดังกล่าว ผู้เสนอราคาจะต้องมีและใช้ผู้มีวุฒิปัฒนระดับ ปวช. ปวส. และปวท. หรือเทียบเท่าจากสถาบันการศึกษาที่ ก.พ. รับรองให้เข้ารับราชการได้ ในอัตราไม่ต่ำกว่าร้อยละ ๑๐ ของแต่ละ สาขาช่างแต่จะต้องมีจำนวนช่างอย่างน้อย ๑ คน ในแต่ละสาขาช่าง ดังต่อไปนี้

๑๔.๑ วิศวกรโยธา

๑๔.๒ ช่างก่อสร้างหรือช่างโยธา

๑๕. การปฏิบัติตามกฎหมายและระเบียบ

ในระหว่างระยะเวลาการก่อสร้าง ผู้ยื่นข้อเสนอที่ได้รับการคัดเลือกให้เป็นผู้รับจ้างต้องปฏิบัติตามหลักเกณฑ์ที่กฎหมายและระเบียบได้กำหนดไว้โดยเคร่งครัด

๑๖.. การประเมินผลการปฏิบัติงานของผู้ประกอบการ

กรม สามารถนำผลการปฏิบัติงานแล้วเสร็จตามสัญญาของผู้ยื่นข้อเสนอที่ได้รับการคัดเลือกให้เป็นผู้รับจ้างเพื่อนำมาประเมินผลการปฏิบัติงานของผู้ประกอบการ

ทั้งนี้ หากผู้ยื่นข้อเสนอที่ได้รับการคัดเลือกไม่ผ่านเกณฑ์ที่กำหนดจะถูกระงับการยื่นข้อเสนอหรือทำสัญญากับกรม ไว้ชั่วคราว



เอกสารแนบท้ายเอกสารประกวดราคาอิเล็กทรอนิกส์

ข้อ ๑.๑ แบบรูปและรายการละเอียด

ประเทศไทย

กรมทรัพยากรน้ำ กระทรวงทรัพยากรธรรมชาติและสิ่งแวดล้อม

โครงการก่อสร้างระบบกระจายน้ำบ้านคลีดีล่าง หมู่ที่ 4 ตำบลชะแล อำเภอทองพาวงุมิ จังหวัดกาญจนบุรี
รหัสโครงการ กจ. 14-3-008

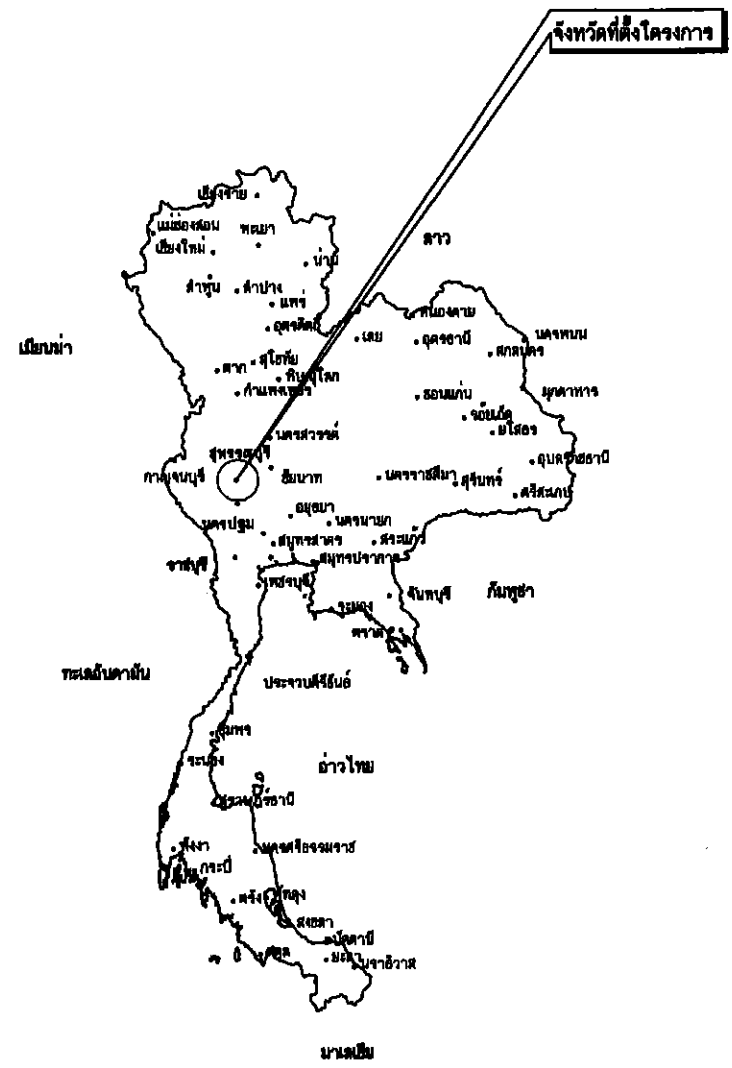

แผนที่แสดงอาณาเขตติดต่อ

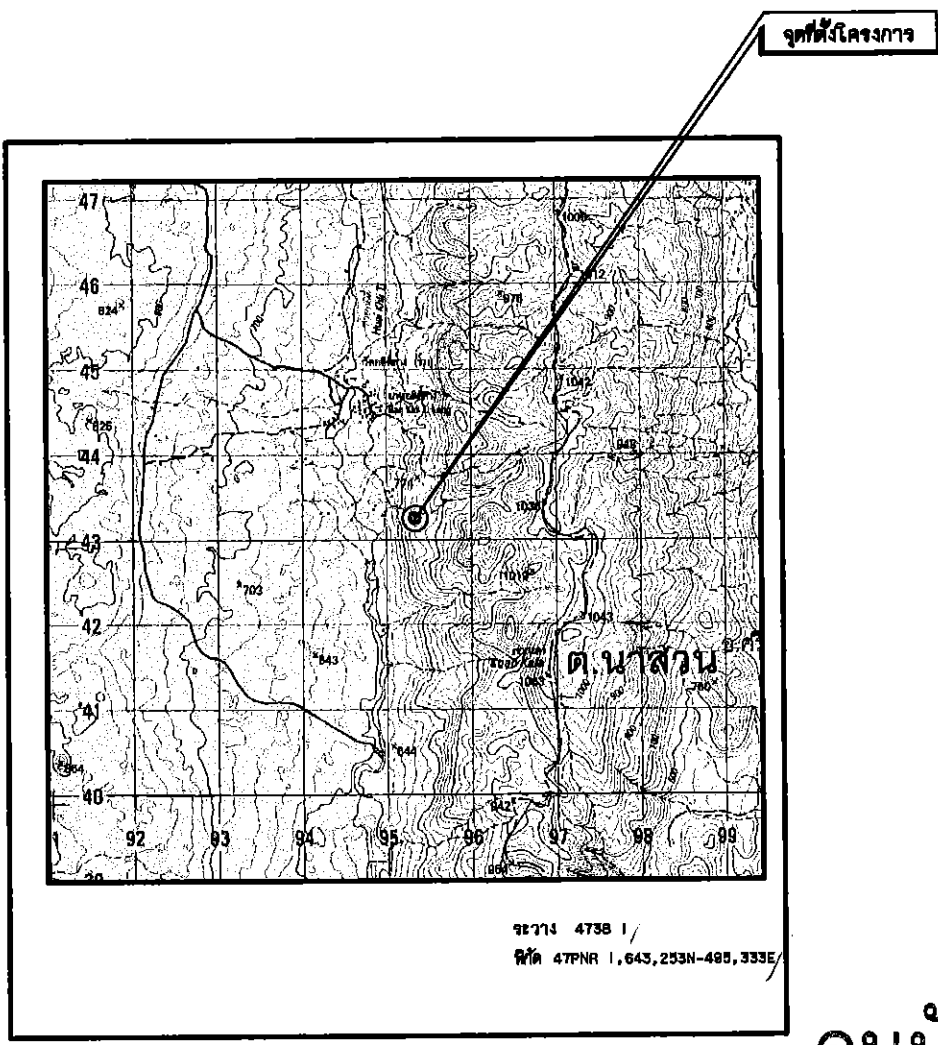

แผนที่แสดงที่ตั้งโครงการ
มาตราส่วน 1:50,000

สารบัญ

แผ่นที่	รายการ	จำนวนแผ่น
1	แผนที่แสดงจุดที่ตั้งโครงการแสดงอาณาเขตและสารบัญแบบ	1
2	ลักษณะโครงการ, สัญสัมพันธ์ที่ใช้ในโครงการข้อกำหนดเกี่ยวกับแบบ	1
3-8	แปลนงานวางท่อ	6
9-14	รูปตัดตามยาวงานวางท่อ	6
15-17	แบบระบบกั้นของตะกอน, แปลนแสดงระบบกั้นตะกอนอาคารระดับ 1.40 ม. และ 2.00 ม.	2
18-23	แบบถังน้ำใสขนาด 200 ม. ³	6
24	แบบอาคารประจุจะบายตะกอนและอาคารที่จะบายอากาศ	1
25	แบบอาคารจุดแยก	1
26	แบบอาคารจุดปล่อยน้ำและประตูน้ำเชื่อมกับระบบท่อ	1
27	แบบขยายการบรรจุขบท่อและท่อลดถนน	1
28	ฝ่ายต้นน้ำแบบกระจาย	1
29	ป้ายโครงการ	1
30	ป้ายแนะนำโครงการ	1
รวมจำนวนแผ่น		30

อนุมัติ

(Signature)
(นายเวสารัช ไสภฤทธิเลิศรัตน์)
ผู้อำนวยการฝ่ายกิจการน้ำและสิ่งแวดล้อม
ปฏิบัติราชการแทนผู้อำนวยการสำนักงาน

กรมทรัพยากรน้ำ
โครงการก่อสร้างระบบกระจายน้ำบ้านคลีดีล่าง
หมู่ที่ 4 ตำบลชะแล อำเภอทองพาวงุมิ จังหวัดกาญจนบุรี
แผนที่แสดงจุดที่ตั้งโครงการ,แสดงอาณาเขตและสารบัญแบบ

สำนักงานทรัพยากรน้ำภาค 7 ราชบุรี

สำรวจ	นายจักรคุณ ไชยธรรมชัย	ตรวจ/เสนอ	นายมงคล วงศ์วัฒนาภิก	พ.ท.
ออกแบบ	นายมงคล วงศ์วัฒนาภิก	ผ่าน	นางสาวดิไลกันต์ ยักษ์จรูญ	ผอ.สพท.
เขียนแบบ	นายพรชัย กันทา	เห็นชอบ	นายเวสารัช ไสภฤทธิเลิศรัตน์	ผอ.สทท.7
รหัสโครงการ	กจ. 14-3-008	แผ่นที่	1/30	

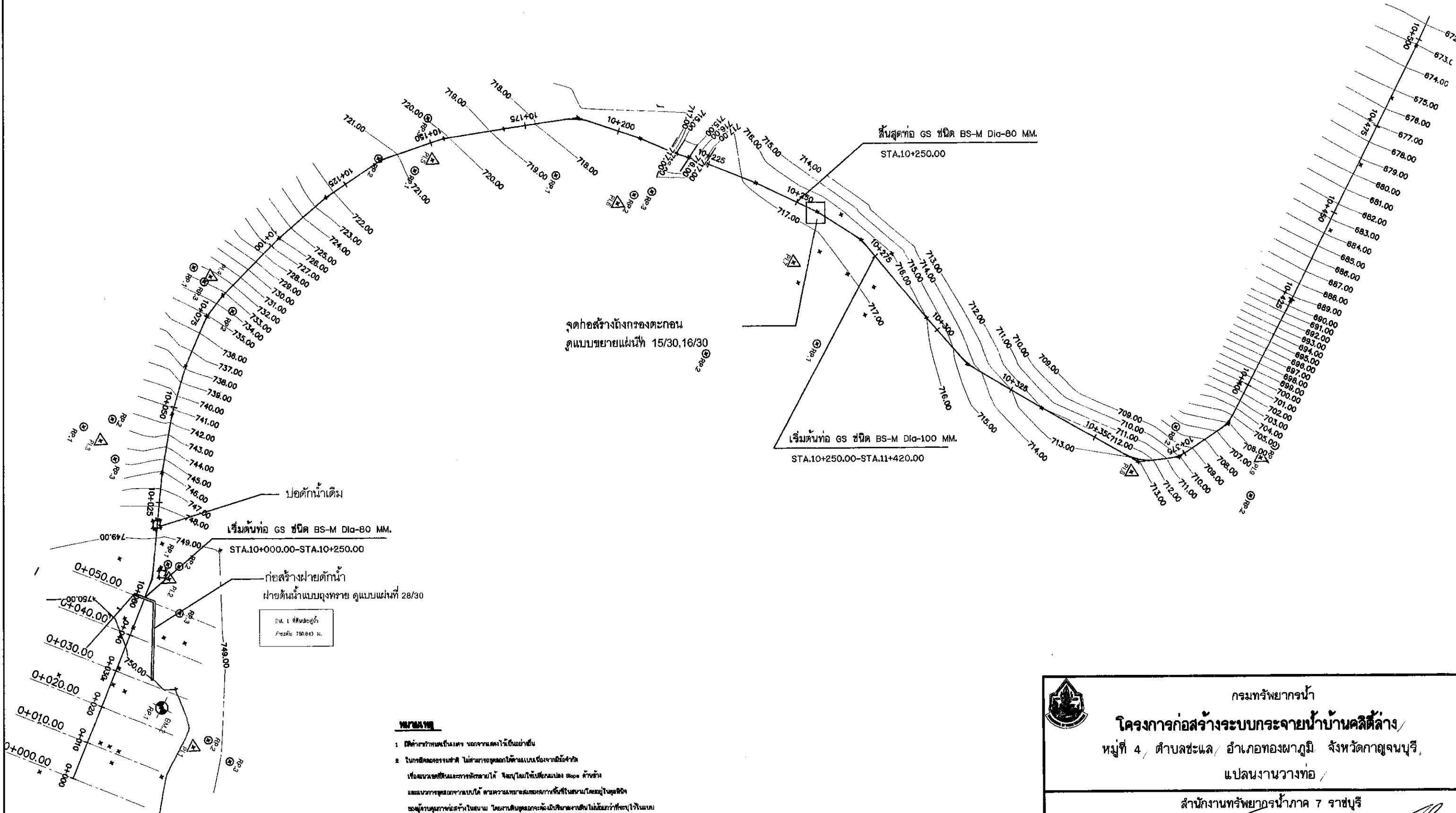

ณ. 1 สิ้นระยะ
/ ระยะ 750.00 ม.

หมายเหตุ

1. มีค่าความเค็มเป็นมตร. ของความเค็มให้เป็นอย่างอื่น
2. ในกรณีของกรณีศึกษา ไม่สามารถดูผลได้ตามแบบเนื่องจากมีค่าใช้จ่าย
เพื่อขออนุญาตให้คณะกรรมการพิจารณาได้ จึงขอแก้ไขแบบแปลง ๓๐๐ ค้างข้าง
และขอตรวจสอบจากแบบได้ ตามความเหมาะสมของสภาพพื้นที่ในสนามโดยอยู่ในรูปของ
ข้อผู้รับอนุญาตก่อสร้างในสนาม โดยงานดินของโครงการศึกษาไม่ได้มีมากกว่าจะไว้ในแบบ
3. ในกรณีการขุดลอกภายในแบบแปลนไม่ได้ จะขุดลอกเพียงใดให้มีขนาดหน้าตัดใหญ่กว่า ๘ ๐.๓๐ ม.
อยู่ในแนวการขุดลอก ให้ทำการขุดลอกโดยตั้งไปข้างซ้ายด้านซ้ายเป็นความเค็มของแบบ
4. ในกรณีการขุดลอกภายในแบบแปลนไม่ได้ จะขุดลอกเพียงใดให้มีขนาดหน้าตัดใหญ่กว่า ๘ ๐.๓๐ ม.
ให้ทำการขุดลอกโดยตั้งไปข้างซ้ายด้านซ้ายเป็นความเค็มของโครงการศึกษา โดยงานดินของโครงการศึกษา
โดยงานดินของโครงการศึกษาไม่ได้มีมากกว่าจะไว้ในแบบ



กรมทรัพยากรน้ำ
โครงการก่อสร้างระบบกระจายน้ำบ้านคสดีล่าง
หมู่ที่ 4 ตำบลชะแล อำเภอทองนาภูมิ จังหวัดกาญจนบุรี
แปลนงานวางท่อ /

สำนักงานทรัพยากรน้ำภาค 7 ราชบุรี

สำรวจ	นายจักรกฤษณ์ โชคชัยกิจ	ตรวจสอบ	นายมงคล วงศ์วัฒนา	ท.ม.
ออกแบบ	นายมงคล วงศ์วัฒนา	ผ่าน	นางสาวศิวาสีลักษณ์ อักษรรัตน์	ผ.ส.ท.
เขียนแบบ	นายพรชัย กันทา	เห็นชอบ	นายพรชัย โสภณรัตน์	ผ.ส.ท.7
รหัสโครงการ	กจ. 14-3-008	แผ่นที่	3/30	

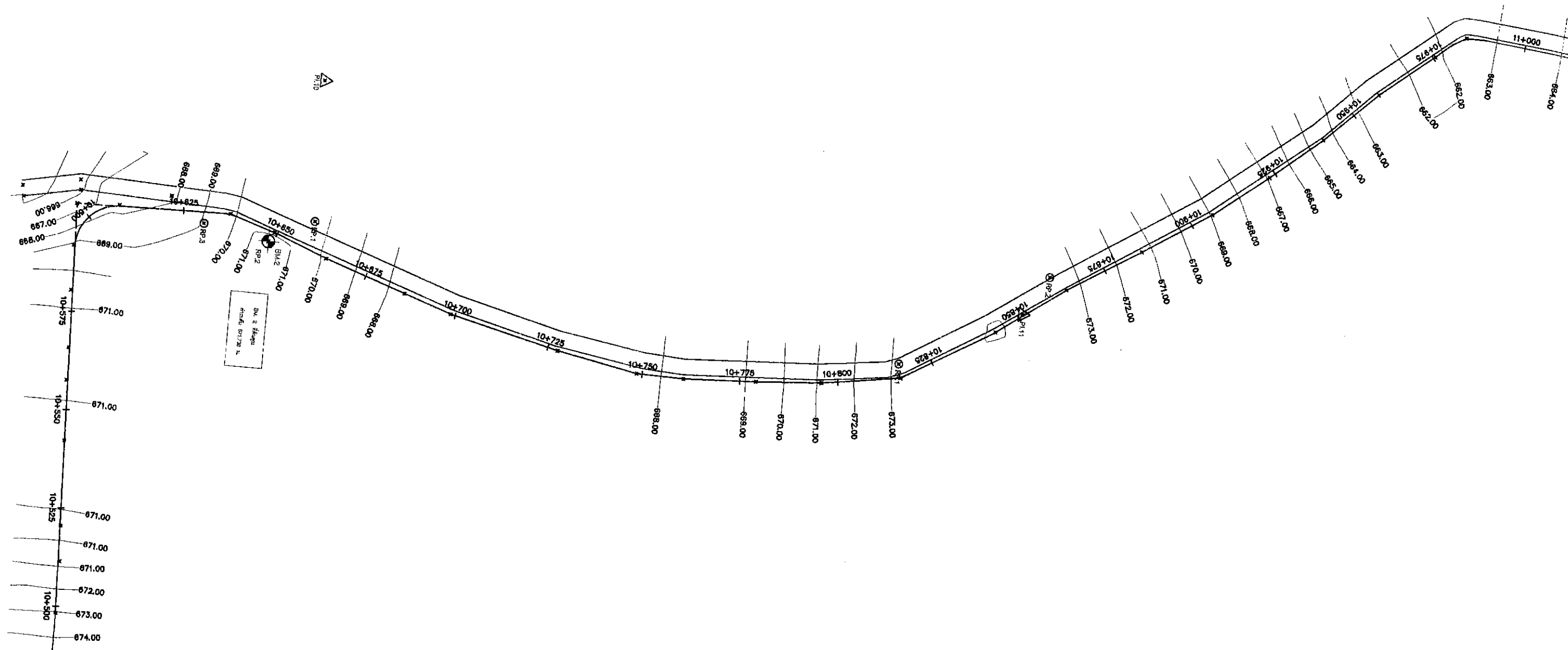

หมายเหตุ

1. มีค่าวางท่อเป็นเส้นตรง นอกจากแสดงไว้เป็นข้อข้างต้น
2. ในกรณีที่ท่อวางตามระดับดิน ไม่สามารถขุดลอกได้ตามแบบแปลนโครงการที่มีข้อจำกัด
เพื่อความสะดวกในการวางท่อตามได้ ให้นำไปใช้แบบแปลน slope ดินข้าง
และขนาดท่อขุดลอกตามแบบแปลนได้ ความเหมาะสมของสภาพพื้นที่ในสนามโดยอยู่ในรูปของ P104
จะอยู่ที่ระดับความสูงของสนาม โดยงานขุดลอกจะต้องมีปริมาณงานดินไม่น้อยกว่าที่ระบุไว้ในแบบ
3. ในกรณีที่การขุดลอกตามแบบแปลนไม่ได้ จะปรับพื้นที่ดินให้มีขนาดพื้นที่ขุดลอก ๘ ๐.๓๐ ม.
อยู่ในแนวการขุดลอก ให้ที่ทำการขุดลอกขุดลอกโดยต้องไม่ทำให้ความดันน้ำในสนามมีความดันเกิน ๒ เมตร
4. ในกรณีที่การขุดลอกตามแบบแปลนไม่ได้ จะปรับพื้นที่สนาม หรือโครงสร้าง คส. อยู่ในแนวขุดลอก
ให้ที่ทำการขุดลอกขุดลอก ความเหมาะสมของสภาพพื้นที่ในสนามโดยอยู่ในรูปของ P104 จะอยู่ที่ระดับความสูงของสนาม
โดยงานขุดลอกจะต้องมีปริมาณงานดินไม่น้อยกว่าที่ระบุไว้ในแบบ



กรมทรัพย์สินทางบก
โครงการก่อสร้างระบบกระจายน้ำบ้านคลิตี้ล่าง
 หมู่ที่ 4 ตำบลชะแล อำเภอกองคา จังหวัดกาญจนบุรี
 แปลงงานวางท่อ

สำนักงานทรัพย์สินทางบก 7 ราชบุรี

สำรวจ	นายศักดิ์ฤกษ์ โชติชัยชิตูพรชัย	ตรวจ/เสนอ	นายมงคล วงศ์วิมลนาถ	หนก.
ออกแบบ	นายมงคล วงศ์วิมลนาถ	ผ่าน	นางสาวพิไลลักษณ์ อักษร (ก)	ผอ.สทพ.
เขียนแบบ	นายพรชัย กันทา	เห็นชอบ	นายเวศราช โสภณดิเรกรัตน์	ผอ.สทท.7
รหัสโครงการ	กจ. 14-3-008	แผ่นที่	4/30	

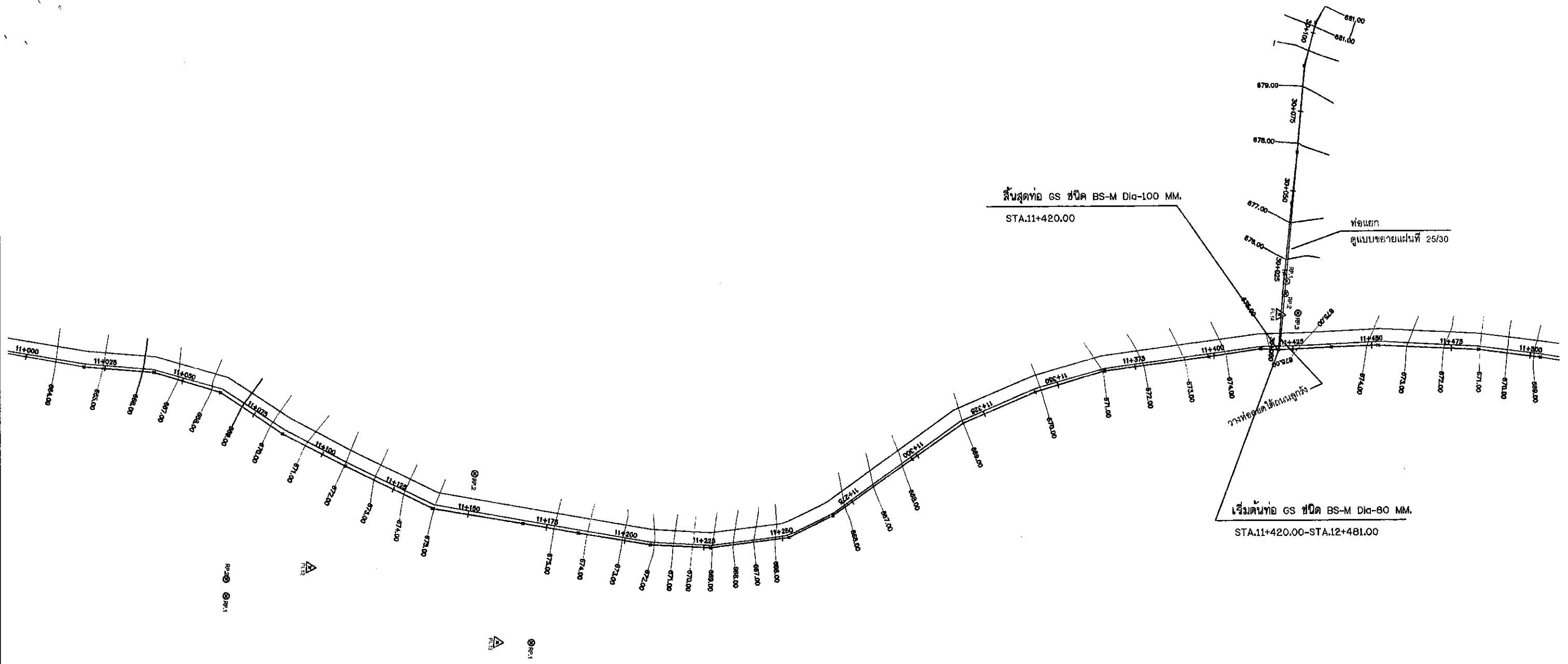

หมายเหตุ

1. 01 ตั้งตำแหน่งเป็นเส้น บอกจากแสดงไว้เป็นอย่างไร
2. ในกรณีของท่อขนาด 100 มม. ไม่สามารถขุดลงได้ตามแบบเนื่องจากมีท่อเก่าที่เดิมขนาด 100 มม. อยู่ซ้อนทับกันอยู่ โดยที่ท่อเดิมมีขนาด 100 มม. อยู่ซ้อนทับกันอยู่ โดยที่ท่อเดิมมีขนาด 100 มม. อยู่ซ้อนทับกันอยู่
3. ในกรณีการขุดลอกท่อในแบบแปลนไม่ได้ ระบุตำแหน่งที่ขุดลอกท่อไว้ที่ ๘.๖๐ ม. อยู่ในแนวการขุดลอก ให้ออกแบบการขุดลอกโดยต้องไม่ทำให้วางตัวไม่ได้ในแนวการขุดลอก
4. ในกรณีการขุดลอกท่อในแบบแปลนไม่ได้ ระบุตำแหน่งขุดลอก หรือเจาะช่อง สส. อยู่ในแนวการขุดลอก ให้ออกแบบการขุดลอก ตามความเหมาะสมของสภาพพื้นที่ในสนามโดยอยู่ในจุดที่จะขุดลอกท่อตามแบบแปลน

กรมทรัพยากรน้ำ
โครงการก่อสร้างระบบกระจายน้ำบ้านคลีใต้ล่าง
หมู่ที่ 4 ตำบลชะแล อำเภอดงพญาณี จังหวัดกาญจนบุรี
แปลนงานวางท่อ

สำนักงานทรัพยากรน้ำภาค 7 ราชบุรี

สำรวจ	นายจักรกฤษณ์ โชคไชย	ตรวจสอบ	นายมงคล วงศ์วัฒนากิจ	พ.ท.
ออกแบบ	นายมงคล วงศ์วัฒนากิจ	ผ่าน	นางสาวดิไลลักษณ์ อักษรชัย	พ.ศ.๗.
เขียนแบบ	นายพรชัย กันทา	เห็นชอบ	นายเวสารัช โสภณศิริเจริญ	พ.ศ.๗.
รหัสโครงการ	กจ. 14-3-008	แผ่นที่	5/30	

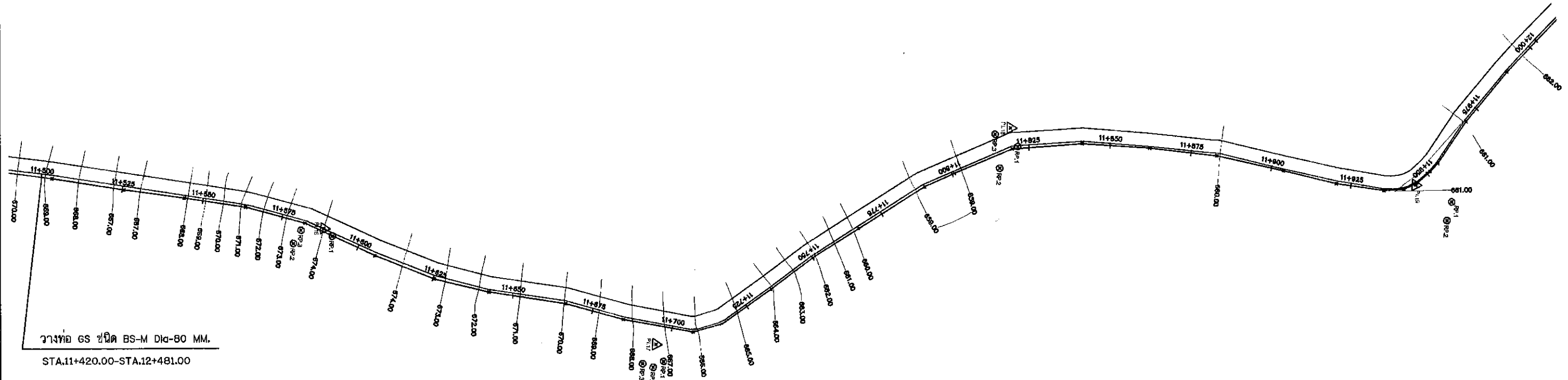

วางท่อ GS ชนิด BS-M Dia-80 MM.
 STA.11+420.00-STA.12+481.00

หมายเหตุ

1. ผู้สำรวจกำหนดเป็นแบบ ยกจากสถานีวัดที่ข้างล่าง
2. ในกรณีของระบบจ่ายน้ำ ไม่สามารถตรวจสอบได้ความแม่นยำของสถานีวัดที่ข้างล่าง
 เนื่องมาจากพื้นที่เป็นแอ่งกระทัดรัดมากได้ จึงขอยุติไว้ที่แบบเดิม ๘๐๐ มม. ด้านข้าง
 และขนาดของท่อระบายน้ำได้ ตามความเหมาะสมของสภาพพื้นที่ในสนามโดยอยู่ในจุดที่
 ของผู้ควบคุมการก่อสร้างในสนาม โดยงานเป็นจุดสุดท้ายคือมีปริมาณงานดินไม่น้อยกว่าที่ระบุไว้ในแบบ
3. ในกรณีการขุดลอกหน้าแบบเปลี่ยนแปลงไม่ได้ ระบุตำแหน่งดินที่มีปริมาณดินที่น้อยกว่า ๕ ๐.๓๐ ม.
 อยู่ในแนวการขุดลอก ให้ทำการเว้นการขุดลอกโดยตั้งไม้ทำไม้ไว้จากดินไม่น้อยกว่าความแม่นยำที่ระบุ
4. ในกรณีการขุดลอกหน้าแบบเปลี่ยนแปลงไม่ได้ ระบุตำแหน่งระวาง ท่อที่เจาะเจาะ ๘๘๘.๘๘ อยู่ในแนวขุดลอก
 ให้ทำการเว้นการขุดลอก ตามความเหมาะสมของสภาพพื้นที่ในสนามโดยอยู่ในจุดสุดท้ายคือมีปริมาณงานดินไม่น้อยกว่าที่ระบุไว้ในแบบ

กรมทรัพยากรน้ำ

โครงการก่อสร้างระบบกระจายน้ำบ้านคลีดีล่าง

หมู่ที่ 4 ตำบลชะแล อำเภอทองผาภูมิ จังหวัดกาญจนบุรี

แปลนงานวางท่อ

สำนักงานทรัพยากรน้ำภาค 7 จาขบุรี

สำรวจ	นายจักรกฤษณ์ ไชยชัยสุทธิชัย	ตรวจสอบ	นายมงคล วงศ์วัฒนากิจ	พ.ท.
ออกแบบ	นายมงคล วงศ์วัฒนากิจ	ผ่าน	นางสาวติไลศักดิ์ ยักษ์จรูญ	ผอ.สทพ.
เขียนแบบ	นายพรชัย กันทา	เห็นชอบ	นายเวสสาชัย โสภณดีเจริญ	ผอ.สทท.7
จัดโครงการ	กจ. 14-3-008	แผ่นที่	6/30	

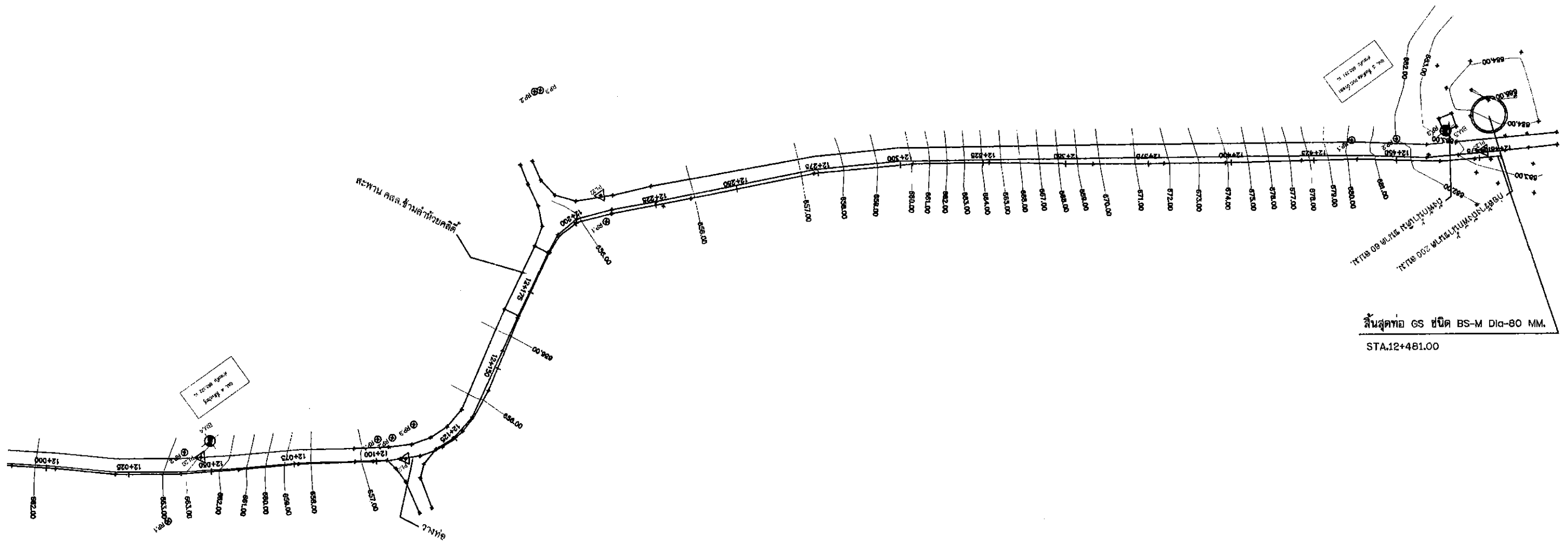

หมายเหตุ

1. มีตัวกำหนดระดับและ บวกจากแสดงไว้เป็นตัวอย่าง
2. ในกรณีของระบบจ่ายน้ำ ไม่สามารถตรวจสอบได้ตามแบบเนื่องจากมีข้อจำกัด
 เชื่อมแนวท่อที่ต้นเขตรากฝักหลายได้ จึงจำเป็นต้องเปลี่ยนแปลง ๓๐๖๖ ด้วยซ้ำ
 และผลการตรวจสอบแบบไม่ได้ ความเหมาะสมของสภาพพื้นที่ในสนามโดยอยู่ในจุดที่ ๒
 ของผู้ควบคุมการก่อสร้างในสนาม โดยงานติดตั้งท่อจะต้องมีปริมาณงานดินไม่น้อยกว่าที่ระบุไว้ในแบบ
3. ในกรณีการตรวจสอบหากแบบแบบไม่ได้ จะสุ่มตำแหน่งไม่ให้เกินขนาดที่กำหนดไว้ ๕ ๐๓๐ ม.
 อยู่ในแนวการตรวจสอบ ให้ทำการขุดตรวจสอบโดยต้องไม่ทำให้อาคารดินไม่ให้เกิดความเสียหาย
4. ในกรณีการตรวจสอบหากแบบแบบไม่ได้ จะสุ่มตำแหน่งหลาย จุดโดยจะวาง คล. อยู่ในแนวการตรวจสอบ
 ให้ทำการขุดตรวจสอบ ความเหมาะสมของสภาพพื้นที่ในสนามโดยอยู่ในจุดที่ ๒ ของผู้ควบคุมการก่อสร้างในสนาม
 โดยงานติดตั้งท่อจะต้องมีปริมาณงานดินไม่น้อยกว่าที่ระบุไว้ในแบบ

 <p>กรมทรัพยากรน้ำ โครงการก่อสร้างระบบกระจายน้ำบ้านคลิตี้ล่าง หมู่ที่ 4 ตำบลชะแล อำเภอกองคาจตุรภูมิ จังหวัดกาญจนบุรี แปลงงานวางท่อ</p>				
สำนักงานทรัพยากรน้ำภาค 7 ราชบุรี				
สำรวจ	นายศักดิ์กฤษณ์ โชคชัยกิจ	ตรวจ/เสนอ	นายมงคล วงศ์วัฒนากิจ	ท.ท.
ออกแบบ	นายมงคล วงศ์วัฒนากิจ	ผ่าน	นางสาวศศิลักษณ์ อักษรชัย	ท.ท.สทท.
เขียนแบบ	นายพรชัย กันทา	เห็นชอบ	นายเวศารัช โสภณดิเรกรัตน์	ผอ.สทท.7
รหัสโครงการ	กจ. 14-3-008	แผ่นที่	7/30	

สิ้นสุดท่อ GS ชนิด BS-M Dia-80 MM.
STA.30+215.00

B.M. 3
จุดตั้งระดับ
ค่าระดับ 681.881 M.

ถึงพังก้านเดิม ขนาด 60 ซม.ม.
ก่อสร้างถึงพังก้านขนาด 200 ซม.ม.

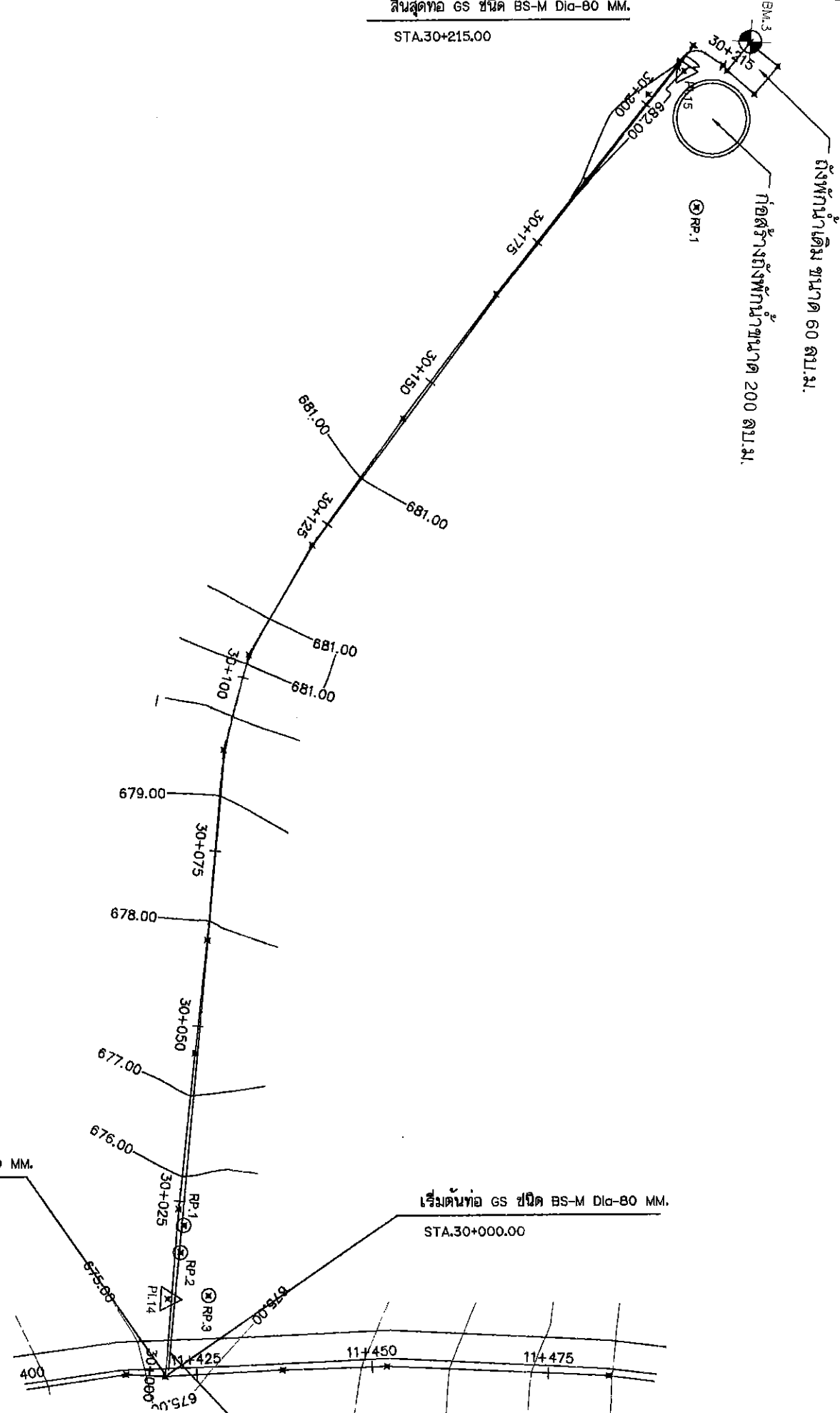

สิ้นสุดท่อ GS ชนิด BS-M Dia-100 MM.
STA.11+420.00

เริ่มต้นท่อ GS ชนิด BS-M Dia-80 MM.
STA.30+000.00

หมายเหตุ

1. ยึดตำแหน่งเป็นแนว ทิศทางแสดงไว้เป็นตัวอย่าง
2. ในกรณีของงานก่อสร้าง ไม่สามารถขุดลอกได้ตามแบบ โดยจากที่มีข้อจำกัด เช่น แนวเขตที่ดินของราชการที่ดินได้ ซึ่งขุดลอกได้เพียงบางส่วน และแนวเขตที่ดินของราชการที่ดินได้ ความเหมาะสมของสภาพพื้นที่ในสนามโดยอยู่ในรูปที่ดินของราชการที่ดินในสนาม โดยงานขุดลอกจะต้องมีปริมาณงานดินไม่น้อยกว่าที่ระบุไว้ในแบบ
3. ในกรณีการขุดลอกหากในแบบเปลี่ยนแปลงไม่ได้ จะปรับพื้นที่ดินให้มีขนาดไม่น้อยกว่า 2.00 ม. อยู่ในแนวการขุดลอก ให้ทำการขุดลอกโดยต้องไม่ทำให้ความลึกไม่น้อยกว่าความลึกเดิม
4. ในกรณีการขุดลอกหากในแบบเปลี่ยนแปลงไม่ได้ จะปรับพื้นที่ดินให้มีขนาดไม่น้อยกว่า 2.00 ม. อยู่ในแนวการขุดลอก ให้ทำการขุดลอกโดยต้องไม่ทำให้ความลึกไม่น้อยกว่าความลึกเดิม โดยอยู่ในรูปที่ดินของราชการที่ดินในสนาม โดยงานขุดลอกจะต้องมีปริมาณงานดินไม่น้อยกว่าที่ระบุไว้ในแบบ

กรมทรัพยากรน้ำ				
โครงการก่อสร้างระบบกระจายน้ำบ้านคลีดีล่าง				
หมู่ที่ 4 / ตำบลชะแล อำเภอทองสงภูมิ / จังหวัดกาญจนบุรี				
แปลนงานวางท่อ				
สำนักงานทรัพยากรน้ำภาค 7 ราชบุรี				
สำรวจ	นายฉัตรกฤษณ์ ใจชัยเจริญทรัพย์	ตรวจสอบ	นายมงคล วงศ์วัฒนากิจ	ท.น.
ออกแบบ	นายมงคล วงศ์วัฒนากิจ	ผ่าน	นางสาวศิโรตม์ อักษรจันทร	ท.น.
เขียนแบบ	นายพรชัย กันทา	เห็นชอบ	นายเวสารัช โสภณศิริเกียรติ	ผ.สท.ท.7
รหัสโครงการ	กจ. 14-3-008	แผ่นที่	8/30	

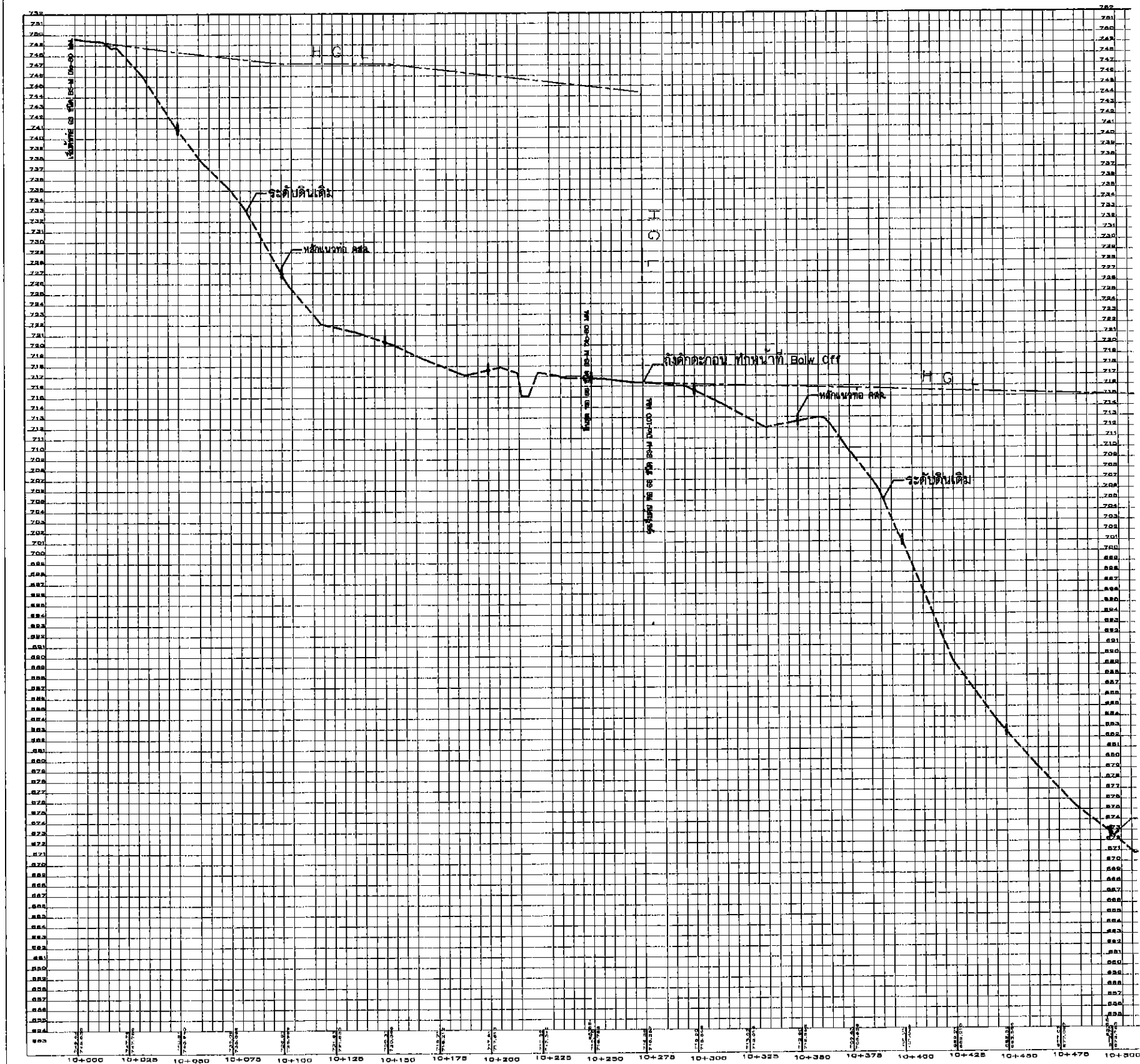

หมายเหตุ

1. ยึดค่าขาค่าหน้าดินเป็นมาตรฐาน นอกจากแสดงไว้เป็นอย่างอื่น
2. ในกรณีคลองธรรมชาติ ไม่สามารถขุดลอกได้ตามแบบเนื่องจากมีข้อจำกัด
เรื่องแนวเขตที่ดินและการพังทลายได้ จึงอนุโลมให้เปลี่ยนแปลง slope ด้านข้าง
และแนวการขุดลอกจากแบบได้ ตามความเหมาะสมของสภาพพื้นที่ในสนามโดยอยู่ในจุดศ.ศ.๑๖
ของผู้ควบคุมการก่อสร้างในสนาม โดยงานดินขุดลอกจะต้องมีปริมาณงานดินไม่น้อยกว่าที่ระบุไว้ในแบบ
3. ในกรณีการขุดลอกหากในแบบแปลนไม่ได้ ระบุตำแหน่งคันไม้ที่มีขนาดสำคัญกว่า ๘ 0.30 ม.
อยู่ในแนวการขุดลอก ให้ทำการเว้นการขุดลอกโดยต้องไม่ทำให้รากคันไม้ขึ้นเพียงความมั่นคงแข็งแรง
4. ในกรณีการขุดลอกหากในแบบแปลนไม่ได้ ระบุตำแหน่งสะพาน หรือโครงสร้าง คล. อยู่ในแนวขุดลอก
ให้ทำการเว้นการขุดลอก ตามความเหมาะสมของสภาพพื้นที่ในสนามโดยอยู่ในจุดศ.ศ.๑๖ของผู้ควบคุมการก่อสร้างในสนาม
โดยงานดินขุดลอกจะต้องมีปริมาณงานดินไม่น้อยกว่าที่ระบุไว้ในแบบ



กรมทรัพยากรน้ำ
โครงการก่อสร้างระบบกระจายน้ำบ้านคลีสีล่าง
หมู่ที่ 4 ตำบลชะแล อำเภอทองพลาภูมิ จังหวัดกาญจนบุรี
รูปตัดตามยาววางท่อ /

สำนักงานทรัพยากรน้ำภาค 7 ราชบุรี			
สำรวจ	นายจักรกฤษณ์ โชคชัยภูมิ	ตรวจเสนอ	นายมงคล วงศ์วัฒนาภิจ 1/1 ทน.
ออกแบบ	นายมงคล วงศ์วัฒนาภิจ	ผ่าน	นางสาววิไลลักษณ์ อักษรธรรม 1/1 ส.ท.
เขียนแบบ	นายพรชัย กันทา	เห็นชอบ	นายเวสสารัช โสภณิเจษฎ์ 1/1 ส.ท.๗
รหัสโครงการ	กจ. 14-3-008	แผ่นที่	9/30

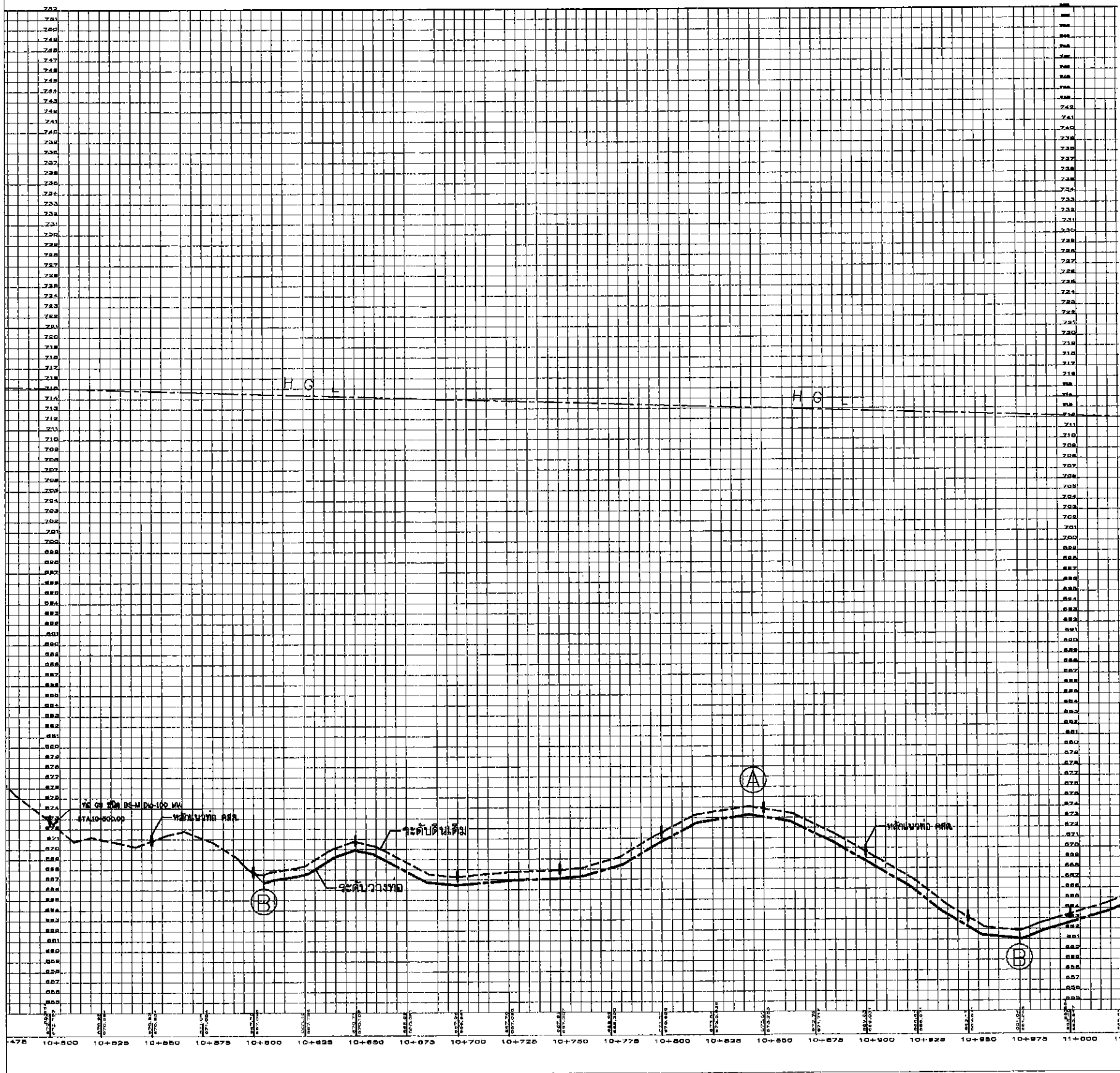

หมายเหตุ

1. ยึดค่ากำหนดเป็นเมตร นอกจากแสดงไว้เป็นอย่างอื่น
2. ในกรณีคลองธรรมชาติ ไม่สามารถขุดลอกได้ตามแบบเนื่องจากมีข้อจำกัด
 เรื่องแนวเขตที่ดินและการพังทลายได้ จึงอนุโลมให้เปลี่ยนแปลง slope ด้านข้าง
 และแนวการขุดลอกจากแบบได้ ตามความเหมาะสมของสภาพพื้นที่ในสนามโดยอยู่ในจุด A และ B
 อนุญาตควบคุมการก่อสร้างในสนาม โดยงานดินขุดลอกจะต้องมีปริมาณงานดินไม่น้อยกว่าที่ระบุไว้ในแบบ
3. ในกรณีการขุดลอกหากในแบบแปลนไม่ได้ ระบุตำแหน่งต้นไม้ที่มีขนาดลำต้นใหญ่กว่า ๘ 0.30 ม.
 อยู่ในแนวการขุดลอก ให้ทำการเว้นการขุดลอกโดยต้องไม่ทำให้รากต้นไม้มีขึ้นความมั่นคงแข็งแรง
4. ในกรณีการขุดลอกหากในแบบแปลนไม่ได้ ระบุตำแหน่งสะพาน หรือโครงสร้าง คสล. อยู่ในแนวขุดลอก
 ให้ทำการเว้นการขุดลอก ตามความเหมาะสมของสภาพพื้นที่ในสนามโดยอยู่ในจุด B อนุญาตควบคุมการก่อสร้างในสนาม
 โดยงานดินขุดลอกจะต้องมีปริมาณงานดินไม่น้อยกว่าที่ระบุไว้ในแบบ



กรมทรัพยากรน้ำ
โครงการก่อสร้างระบบกระจายน้ำบ้านคลิตี้ล่าง
 หมู่ที่ 4 ตำบลชะแล อำเภอดงพญาณี จังหวัดกาญจนบุรี
 รูปตัดตามยาวงานวางท่อ

สำนักงานทรัพยากรน้ำภาค 7 ราชบุรี

สำรวจ	นายจักรกฤษณ์ โชควิวัฒน์	ตรวจ/เสนอ	นายมงคล วงศ์วิวัฒนากิจ	ทบท.
ออกแบบ	นายมงคล วงศ์วิวัฒนากิจ	ผ่าน	นางสาวพิไลลักษณ์ อักษรเจริญ	พ.ศ.สพ.
เขียนแบบ	นายพรชัย กันทา	เห็นชอบ	นายเวสารัช โสภณศิริเจริญ	พ.ศ.สท.7
รหัสโครงการ	กจ. 14-3-008	แผ่นที่	10/30	



หมายเหตุ

1. ผนังค้ำยันคานเป็นเมตร นอกจากคานวางไว้เป็นอย่างอื่น
2. โภจรูปคลองทรงสามเหลี่ยม ไม่สามารถขุดลอกได้ตามแบบเนื่องจากมีข้อจำกัด
 เชื่องแนวเขตที่ดินและการพังทลายได้ จึงอนุโลมให้ปรับเปลี่ยนแปลง slope ด้านข้าง
 และแนวการขุดลอกจากแบบได้ ตามความเหมาะสมของสภาพพื้นที่ในสนาม โดยอยู่ในจุดศรียก
 ของผู้ควบคุมการก่อสร้างในสนาม โดยงานดินขุดลอกจะต้องมีปริมาณงานดินไม่น้อยกว่าที่ระบุไว้ในแบบ
3. โภจรูปการขุดลอกหากในแบบแปลนไม่ได้ ระบุตำแหน่งคันไม้ที่มีขนาดค้ำยันใหญ่กว่า ๒ 0.30 ม.
 อยู่ในแนวการขุดลอก ให้ทำการเว้นการขุดลอกโดยต้องไม่ทำให้จากคันไม้ขึ้นเกิดความมั่นคงแข็งแรง
4. โภจรูปการขุดลอกหากในแบบแปลนไม่ได้ ระบุตำแหน่งสะพาน หรือโครงสร้าง คล. อยู่ในแนวขุดลอก
 ให้ทำการเว้นการการขุดลอก ตามความเหมาะสมของสภาพพื้นที่ในสนาม โดยอยู่ในจุดศรียกของผู้ควบคุมการก่อสร้างในสนาม
 โดยงานดินขุดลอกจะต้องมีปริมาณงานดินไม่น้อยกว่าที่ระบุไว้ในแบบ



กรมทรัพยากรน้ำ
โครงการก่อสร้างระบบกระจายน้ำบ้านคสิด้ล่าง
 หมู่ที่ 4 ตำบลชะแล อำเภอกองคาบุรีรัมย์ จังหวัดกาญจนบุรี
 รับผิดชอบตามยารวางวางท่อ

สำนักงานทรัพยากรน้ำภาค 7 ราชบุรี

สำรวจ	นายศุภกฤษณ์ ไชยพันธ์	ตรวจเสนอ	นายมงคล วงศ์วัฒน์กิจ	พ.ศ.
ออกแบบ	นายมงคล วงศ์วัฒน์กิจ	ผ่าน	นางสาวศิริลักษณ์ อักษร	ค.ศ.พ.
เขียนแบบ	นายพรชัย กันทา	เห็นชอบ	นายเวสสารัช โสภณศิริ	ค.ศ.พ.
รหัสโครงการ	กจ. 14-3-008	แผ่นที่	11/30	

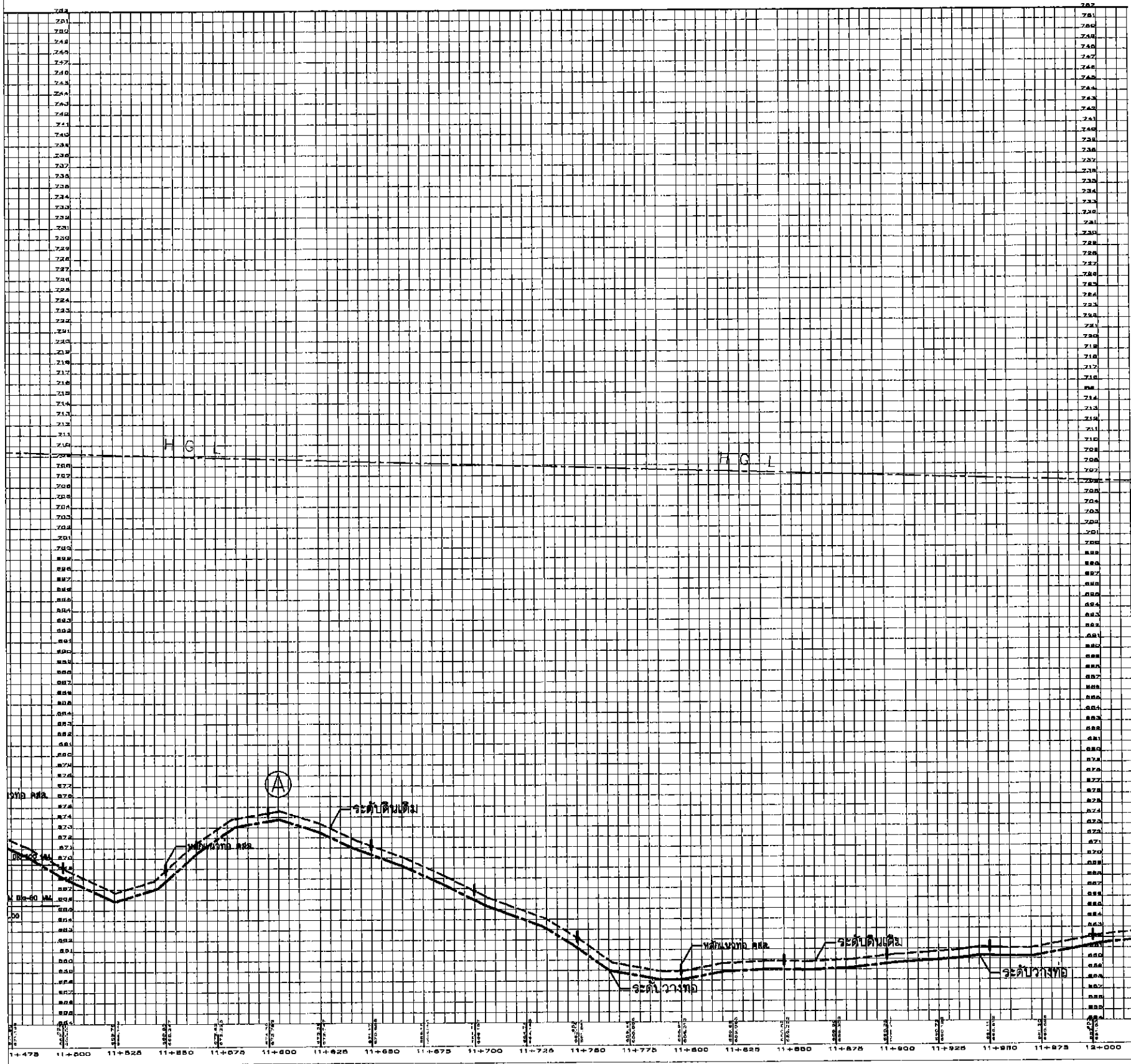

หมายเหตุ

1. มิติค่ากำหนดเป็นมตจ. นอกจากแสดงไว้เป็นอย่างอื่น
2. โภจรูปคลองธรรมชาติ ไม่สามารถขุดลอกได้ตามแบบเนื่องจากมีท่อจำกััด
เงื่อนไขระดับดินและการพังทลายได้ จึงอุปโลภให้เปลี่ยนแปลง slope ด้านข้าง
และแนวการขุดลอกจากแบบได้ ตามความเหมาะสมของสภาพพื้นที่ในสนาม โดยอยู่ในจุดศรีย
ของขุดควบคุมการก่อสร้างในสนาม โดยงานดินขุดลอกจะต้องมีปริมาณงานดินไม่น้อยกว่าที่ระบุไว้ในแบบ
3. โภจรูปการขุดลอกหากในแบบแปลนไม่ได้ ระบุตำแหน่งคันไม้ที่มีขนาดค้ำคั้นใหญ่กว่า ๘ 0.30 ม.
อยู่ในแนวการขุดลอก ให้ทำการเว้นการขุดลอกโดยต้องไม่ทำให้จากคันไม้ขึ้นถึงความมั่นคงแข็งแรง
4. โภจรูปการขุดลอกหากในแบบแปลนไม่ได้ ระบุตำแหน่งสะพาน หรือโครงระจ่าง คสล. อยู่ในแนวขุดลอก
ให้ทำการเว้นการขุดลอก ตามความเหมาะสมของสภาพพื้นที่ในสนาม โดยอยู่ในจุดศรียของขุดควบคุมการก่อสร้างในสนาม
โดยงานดินขุดลอกจะต้องมีปริมาณงานดินไม่น้อยกว่าที่ระบุไว้ในแบบ



กรมทรัพยากรน้ำ
โครงการก่อสร้างระบบกระจายน้ำบ้านคลีดีล่าง /
หมู่ที่ 4 / ตำบลชะแล / อำเภอทองผาภูมิ / จังหวัดกาญจนบุรี /
รูปตัดตามยาวงานวางท่อ

สำนักงานทรัพยากรน้ำภาค 7 ราชบุรี				
สำรวจ	นายทศกฤตย์ โชติเมฆชัยพรชัย	ตรวจ/เสนอ	นายมงคล วงศ์วัฒนาธิง	ทพ.
ออกแบบ	นายมงคล วงศ์วัฒนาธิง	ผ่าน	นางสาวศรียโสภณ อักษรวิจิตร	อ.สพท.
เขียนแบบ	นายพจชัย กันทา	เห็นชอบ	นายเวสารัช โสภณดิเรกคณิน	ผอ.สทท.7
รหัสโครงการ	กจ. 14-3-008	แผ่นที่	12/30	

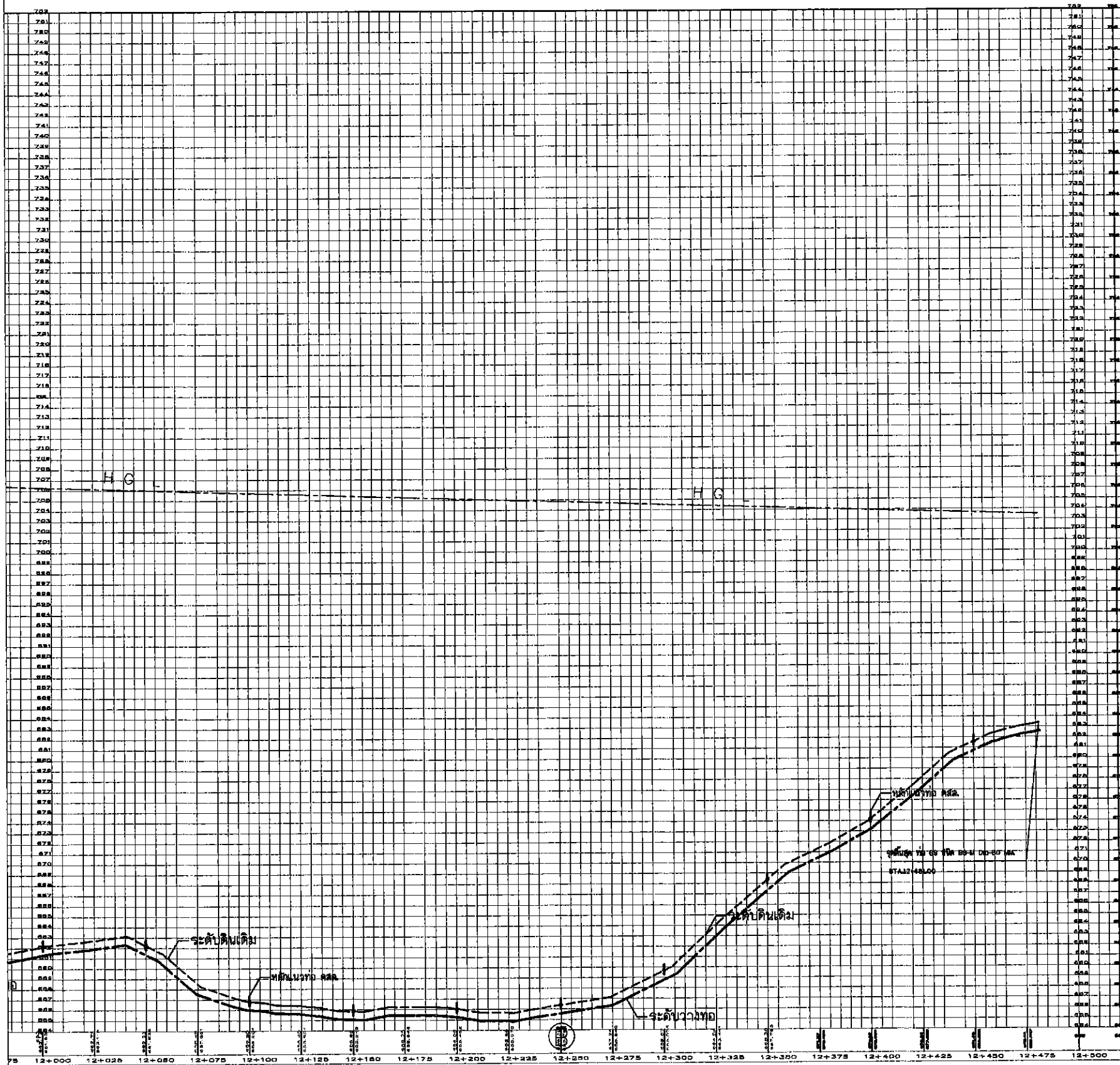

หมายเหตุ

1. มิติต่างๆกำหนดเป็นมตจ. นอกจากแสดงไว้เป็นอย่างอื่น
2. โภกรณีคลองธรรมชาติ ไม่สามารถขุดลอกได้ตามแบบเนื่องจากมีข้อจำกัด
เรื่องแนวเขตที่ดินและการพังทลายได้ จึงอนุญาตให้เปลี่ยนแปลง slope ด้านข้าง
และแนวการขุดลอกจากแบบได้ ตามความเหมาะสมของสภาพพื้นที่ในสนามโดยอยู่ในดุลยพินิจ
ของผู้ควบคุมการก่อสร้างในสนาม โดยงานดินขุดลอกจะต้องมีปริมาณงานดินไม่น้อยกว่าที่จะระบุไว้ในแบบ
3. โภกรณีการขุดลอกหากในแบบแปลนไม่ได้ ระบุตำแหน่งคันไม้ที่มีขนาดสำคัญกว่า ๘ 0.30 ม.
อยู่ในแนวการขุดลอก ให้ทำการเว้นการขุดลอกโดยต้องไม่ทำให้จากคันไม้ถึงเสี้ยนความมั่นคงแข็งแรง
4. โภกรณีการขุดลอกหากในแบบแปลนไม่ได้ ระบุตำแหน่งสะพาน หรือ โครงสร้าง คลด. อยู่ในแนวขุดลอก
ให้ทำการเว้นการการขุดลอก ตามความเหมาะสมของสภาพพื้นที่ในสนามโดยอยู่ในดุลยพินิจของผู้ควบคุมการก่อสร้างในสนาม
โดยงานดินขุดลอกจะต้องมีปริมาณงานดินไม่น้อยกว่าที่จะระบุไว้ในแบบ



กรมทรัพย์สินทางบก

โครงการก่อสร้างระบบกระจายน้ำบ้านคลีตี่ล่าง,
หมู่ที่ 4 ตำบลชะแล อำเภอดงพญาณี จังหวัดกาญจนบุรี
รูปตัดตามยาววางท่อ

สำนักงานทรัพย์สินทางบกภาค 7 ราชบุรี

สำรวจ	นายสิงหนภรณ์ โชติพงษ์ชัย	ตรวจ/เสนอ	นายมงคล วงศ์วัฒนา	ท.พ.
ออกแบบ	นายมงคล วงศ์วัฒนา	ผ่าน	นางสาวศศิลักษณ์ อักษร	ท.พ.
เขียนแบบ	นายพรชัย กันทา	เห็นชอบ	นายเวสารัช โสภณิ	ท.พ.
รหัสโครงการ	กจ. 14-3-008	แผ่นที่	13/30	

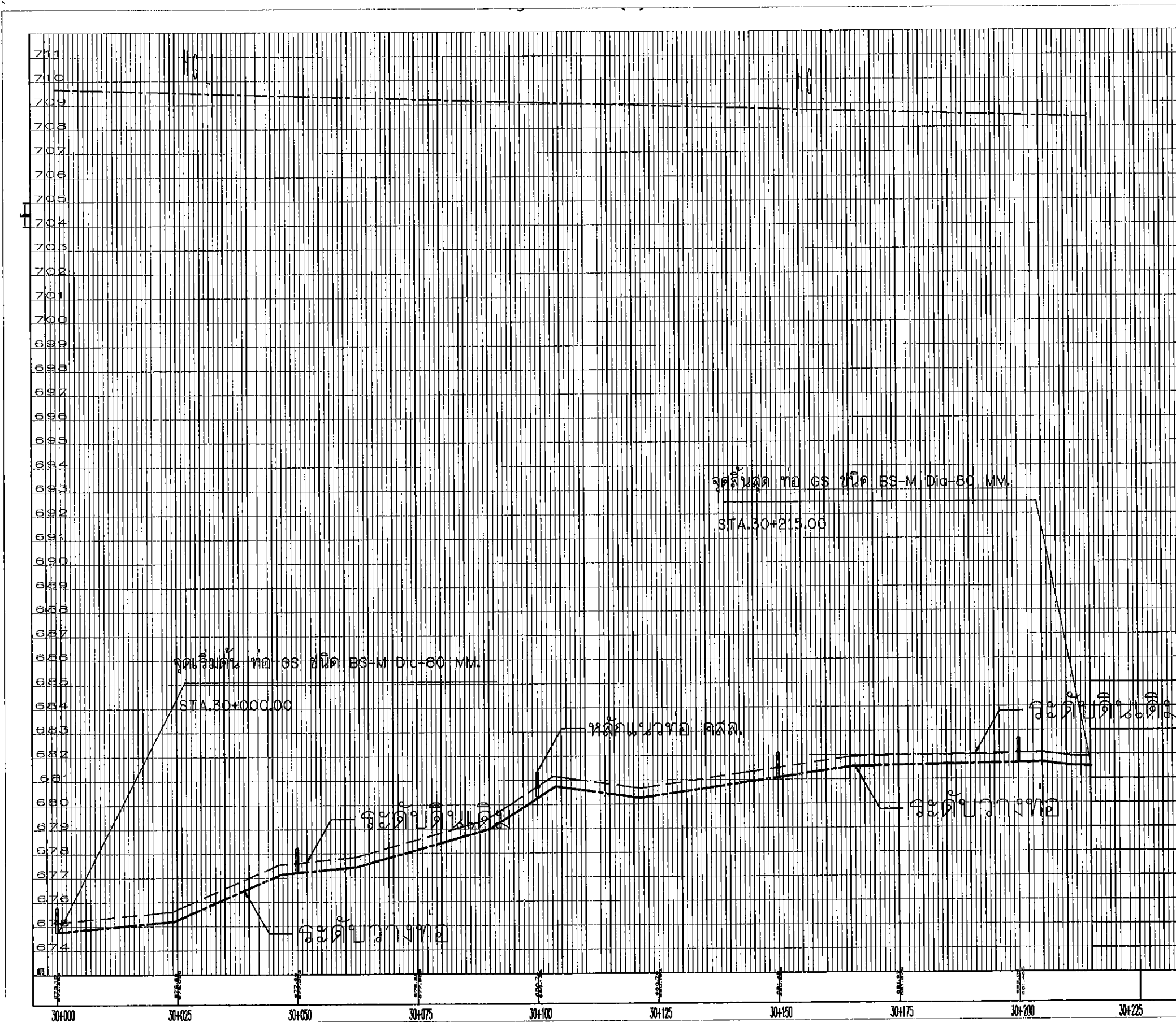

หมายเหตุ

1. มิติข้างกำหนดเป็นเมตร นอกจกัาแสดงไว้เป็นอย่างอื่น
2. ในกรณีการขุดลอกในแบบแปลนไม่ได้ ระบุตำแหน่งคันไถที่มีขนาดกว้างใหญ่กว่า ๘ 0.30 ม. อยู่ในแนวการขุดลอก ให้ทำการเว้นการขุดลอกโดยต้องไม่ทำให้อาจคันไถนั้นเกิดความเสียหายเชิงแรง
3. ในกรณีการขุดลอกในแบบแปลนไม่ได้ ระบุตำแหน่งสะพาน หรือ โครงสร้าง คสล. อยู่ในแนวขุดลอก ให้ทำการเว้นการขุดลอก ตามความเหมาะสมของสภาพพื้นที่ในสนาม โดยอยู่ในจุดที่ขุดลอกจะควบคุมการก่อสร้างในสนาม โดยงานดินขุดลอกจะต้องมีปริมาณงานดินไม่น้อยกว่าที่ระบุไว้ในแบบ
4. ในกรณีการขุดลอกในแบบแปลนไม่ได้ ระบุตำแหน่งสะพาน หรือ โครงสร้าง คสล. อยู่ในแนวขุดลอก ให้ทำการเว้นการขุดลอก ตามความเหมาะสมของสภาพพื้นที่ในสนาม โดยอยู่ในจุดที่ขุดลอกจะควบคุมการก่อสร้างในสนาม โดยงานดินขุดลอกจะต้องมีปริมาณงานดินไม่น้อยกว่าที่ระบุไว้ในแบบ



กรมทรัพยากรน้ำ
โครงการก่อสร้างระบบกระจายน้ำบ้านคลีดีล่าง
 หมู่ที่ 4 ตำบลชะแล อำเภอดงพญาณี จังหวัดกาญจนบุรี
 รูปตัดตามยาววางท่อ

สำนักงานทรัพยากรน้ำภาค 7 ราชบุรี

สำรวจ	นายพิชญ์ ไร่รัมย์	ตรวจ/เสนอ	นายมงคล วงศ์วัฒนา	1	ทพ.
ออกแบบ	นายมงคล วงศ์วัฒนา	ผ่าน	นางสาวศิริลักษณ์ อักษรวิวัฒน์		ผอ.สทท.
เขียนแบบ	นายพรชัย กันทา	เห็นชอบ	นายเวสสารัช โสภณศิริ		ผอ.สทท.7
รหัสโครงการ	กจ. 14-3-008	แผ่นที่		14/30	

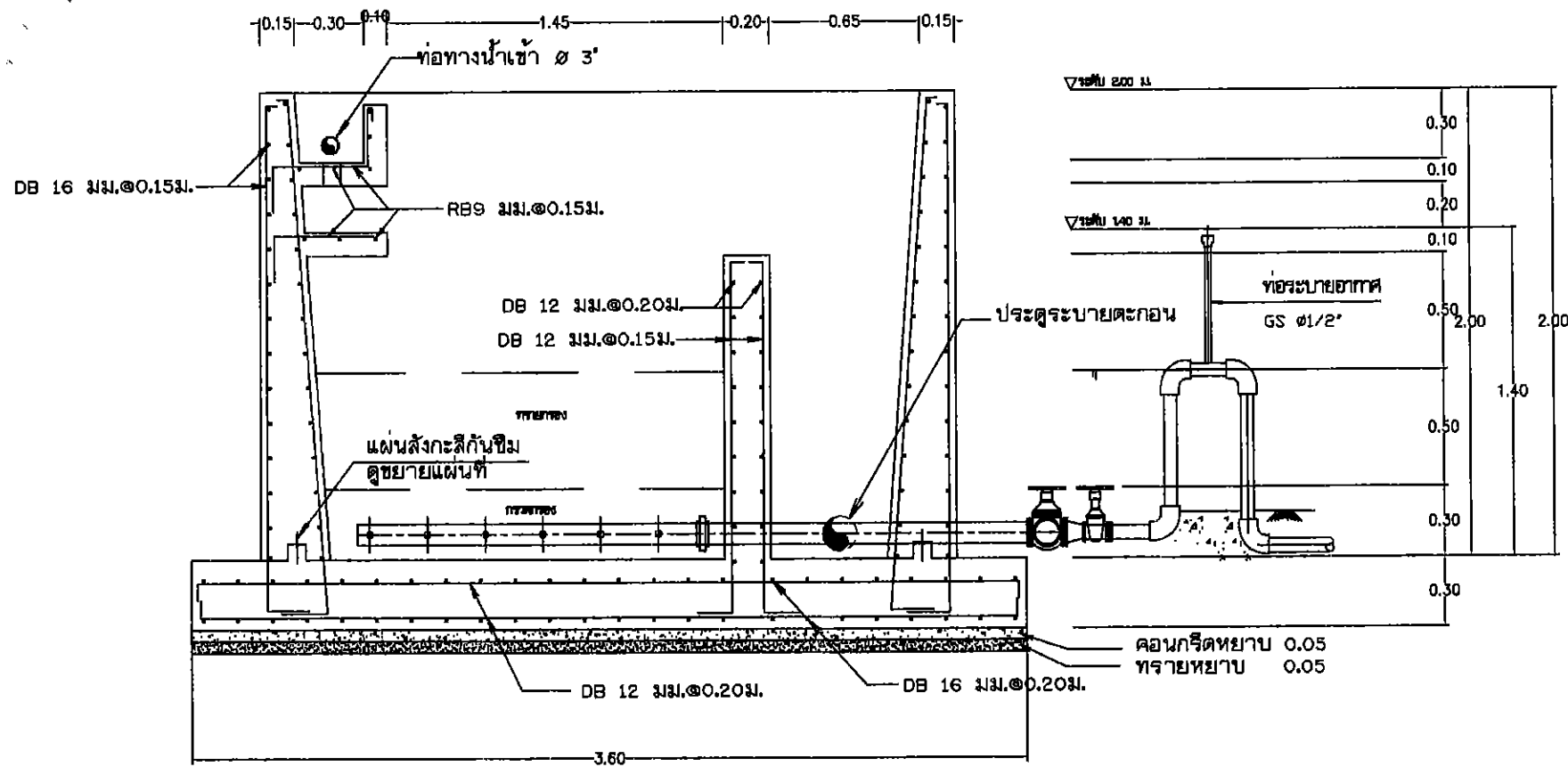

รูปตัด (จ) - (จ) 1:20

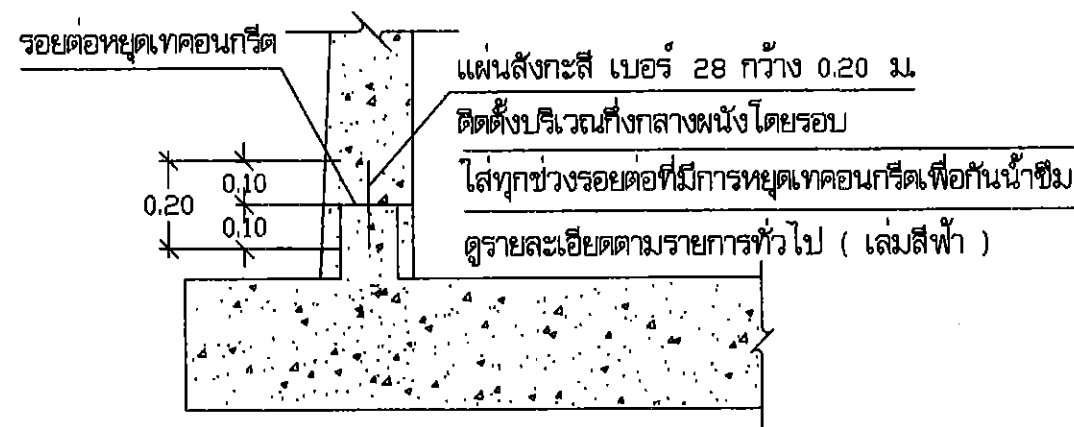

แบบขยายแผ่นสังกะสีกันซึม 1:20

หมายเหตุ

1. มิติต่างๆกำหนดเป็นเมตร นอกจากแสดงไว้เป็นอย่างอื่น
2. ในกรณีดินอ่อนหรือระดับน้ำใต้ดินสูงเกินไป อาจต้องเสริมฐานรากให้มั่นคงและแนวการขุดลอกจากแบบได้ ตามความเหมาะสมของสภาพพื้นที่ในสนามโดยอยู่ในจุดที่ถูกต้องของจุดควบคุมการก่อสร้างในสนาม โดยงานดินขุดลอกจะต้องมีปริมาณงานดินไม่น้อยกว่าที่ระบุไว้ในแบบ
3. ในกรณีการขุดลอกหากในแบบแปลนไม่ได้ ระบุตำแหน่งคันไม้ที่มีขนาดเส้นผ่าศูนย์กลาง $\varnothing 0.30$ ม. อยู่ในแนวการขุดลอก ให้ทำการเว้นการขุดลอกโดยต้องไม่ทำให้รากคันไม้นั้นเสียความมั่นคงแข็งแรง
4. ในกรณีการขุดลอกหากในแบบแปลนไม่ได้ ระบุตำแหน่งสะพาน หรือโครงสร้าง คสล. อยู่ในแนวขุดลอก ให้ทำการเว้นการขุดลอก ตามความเหมาะสมของสภาพพื้นที่ในสนามโดยอยู่ในจุดที่ถูกต้องของจุดควบคุมการก่อสร้างในสนาม โดยงานดินขุดลอกจะต้องมีปริมาณงานดินไม่น้อยกว่าที่ระบุไว้ในแบบ

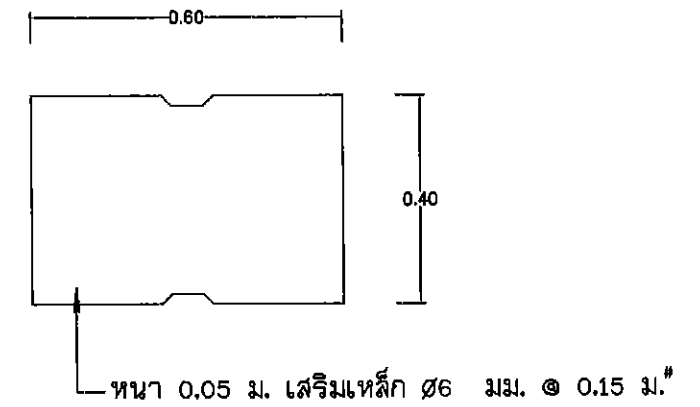

แบบฝาปิด คสล. -

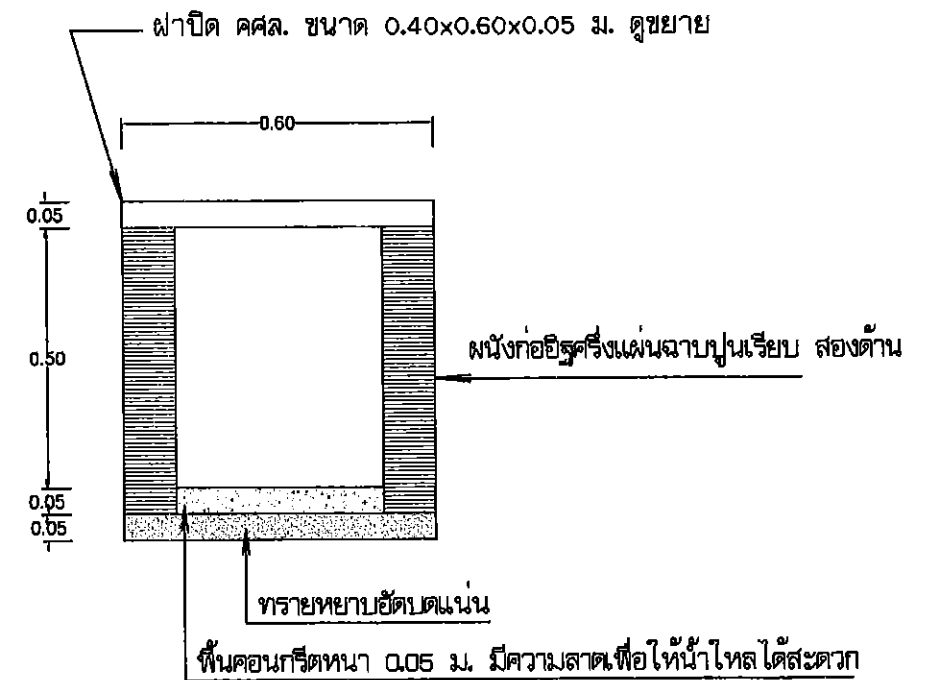

แบบขยาย รางระบายน้ำ -



กรมทรัพยากรน้ำ

โครงการก่อสร้างระบบกระจายน้ำบ้านคลิตี้ล่าง

หมู่ที่ 4 ตำบลชะแล อำเภอกองคา สุพรรณบุรี จังหวัดกาญจนบุรี

แบบระบบถังกรองตะกอน

สำนักงานทรัพยากรน้ำภาค 7 ราชบุรี

สำรวจ	นายพิภพคุณ ใจเย็น	ตรวจเสนอ	นายมงคล วงศ์วิมลกิจ	พ.ท.
ออกแบบ	นายมงคล วงศ์วิมลกิจ	ผ่าน	นางสาวศิวลักษณ์ อักษรรัตน์	พ.ศ.พ.
เขียนแบบ	นายพรชัย กันทา	เห็นชอบ	นายเวสารัช โสภณศิริ	ผ.ศ.ท.7
รหัสโครงการ	กจ. 14-3-008	แผ่นที่	15/30	

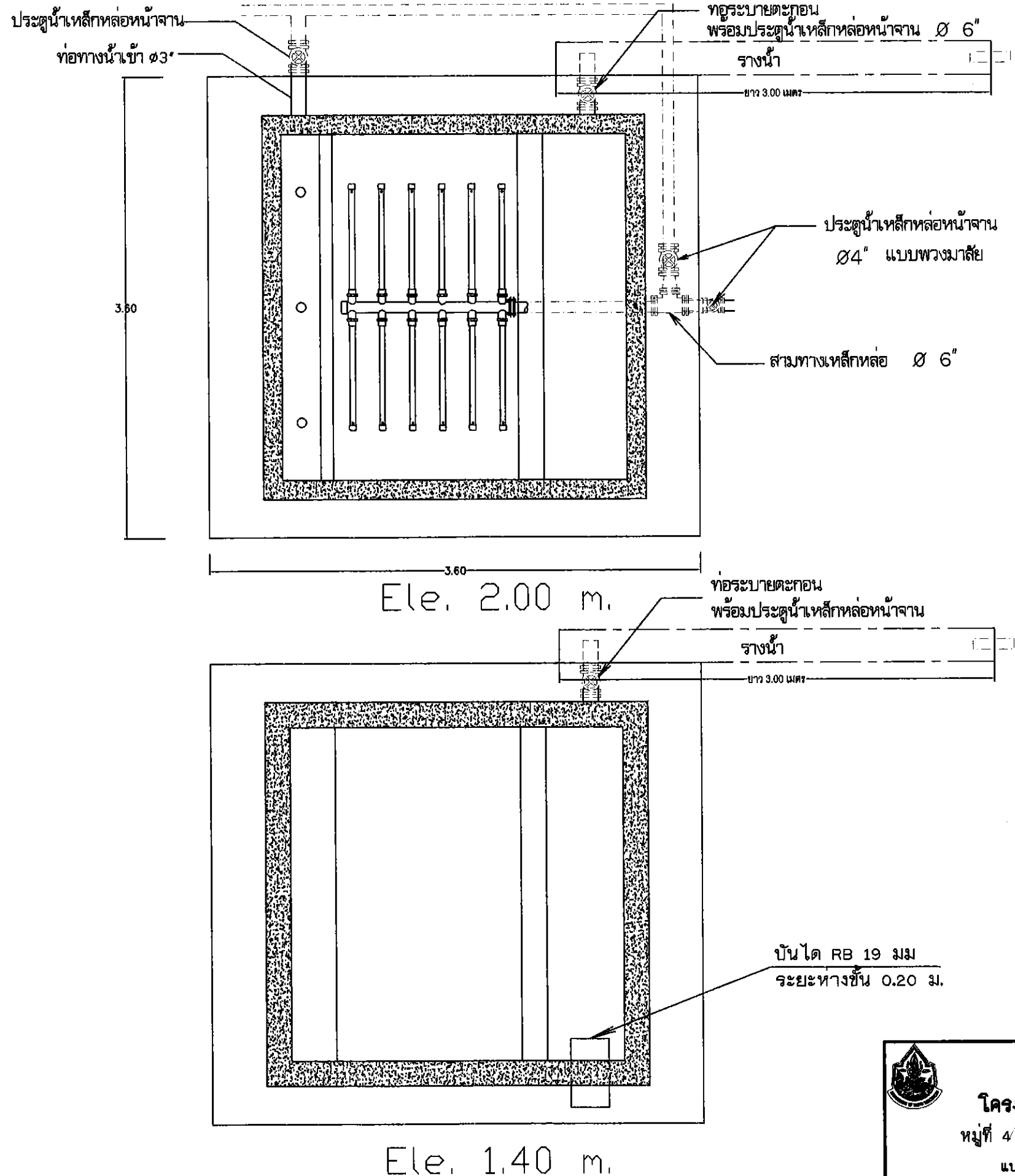

หมายเหตุ

- มีค่ากำหนดเป็นเมตร ยกเว้นแสดงไว้เป็นอย่างอื่น
- ในกรณีดินอ่อนหรือพื้นที่ที่ไม่สามารถขุดลอกได้วางแบบเนื่องจากมีข้อจำกัดเรื่องแนวเขตที่ดินและการพังทลายได้ จึงขออนุญาตให้เปลี่ยนแปลง slope ด้านข้างและแนวการขุดลอกจากแบบได้ ตามความเหมาะสมของสภาพพื้นที่ในสนามโดยอยู่ในดุลยพินิจของผู้ควบคุมการก่อสร้างในสนาม โดยงานดินขุดลอกจะต้องมีปริมาณงานดินไม่น้อยกว่าที่จะขุดไว้ในแบบ
- ในกรณีการขุดลอกหากในแบบแปลนไม่ได้ จะขุดตำแหน่งคันไม้ที่มีขนาดคันไม้ใหญ่กว่า ๕ 0.30 ม. อยู่ในแนวการขุดลอก ให้ทำการเว้นการขุดลอกโดยต้องไม่ทำให้จากคันไม้มีนัยถึงความมั่นคงแข็งแรง
- ในกรณีการขุดลอกหากในแบบแปลนไม่ได้ จะขุดตำแหน่งสะพาน หรือโครงสร้าง คสล. อยู่ในแนวขุดลอก ให้ทำการเว้นการขุดลอก ตามความเหมาะสมของสภาพพื้นที่ในสนามโดยอยู่ในดุลยพินิจของผู้ควบคุมการก่อสร้างในสนาม โดยงานดินขุดลอกจะต้องมีปริมาณงานดินไม่น้อยกว่าที่จะขุดไว้ในแบบ

กรมทรัพยากรน้ำ

โครงการก่อสร้างระบบกระจายน้ำบ้านคลิตี้ล่าง

หมู่ที่ 4 ตำบลชะแล อำเภอลำทะเมนชัย จังหวัดกาฬสินธุ์

แปลนแสดงระบบถังตกตะกอนอาคารระดับ 1.40 ม. และ 2.00 ม.

สำนักงานทรัพยากรน้ำภาค 7 ราชบุรี

สำรวจ	นายจักรกฤษณ์ ไชยรัมย์	ตรวจสอบ	นายมงคล วงศ์วัฒนา	1	ท.น.ก.
ออกแบบ	นายมงคล วงศ์วัฒนา	ผ่าน	นางสาวดิไลลักษณ์ อักษรรัตน์		ผอ.ส.ท.พ.
เขียนแบบ	นายพรชัย กันทา	เห็นชอบ	นายเวสชาติ โสภณดี		ผอ.ส.ท.ท.7
รหัสโครงการ	กจ. 14-3-008	แผ่นที่		16/30	

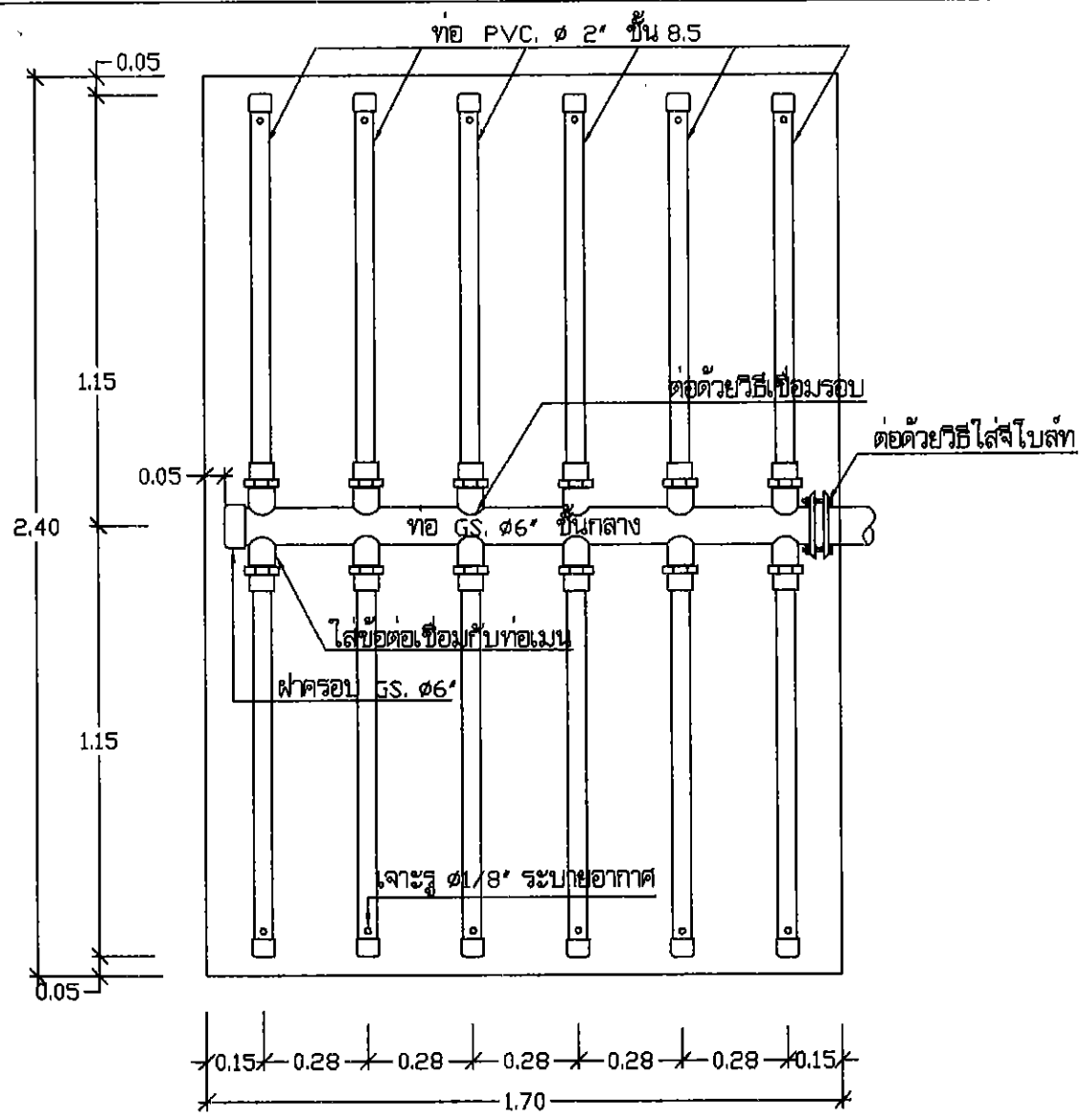

แบบขยายท่อแกงปลา 1:20

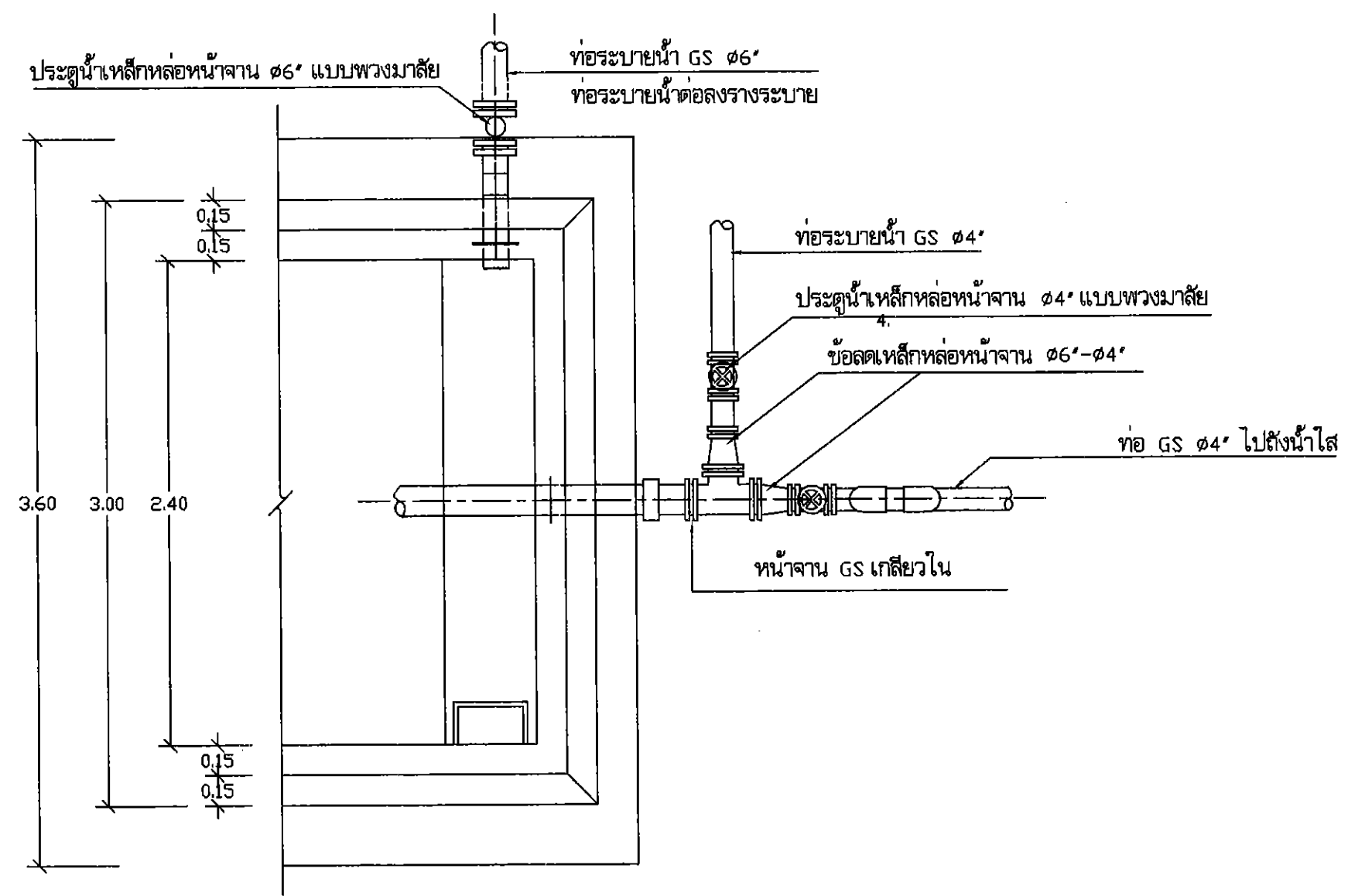

แบบขยายการประสานท่อออกจากถังกรองตะกอน 1 : 30

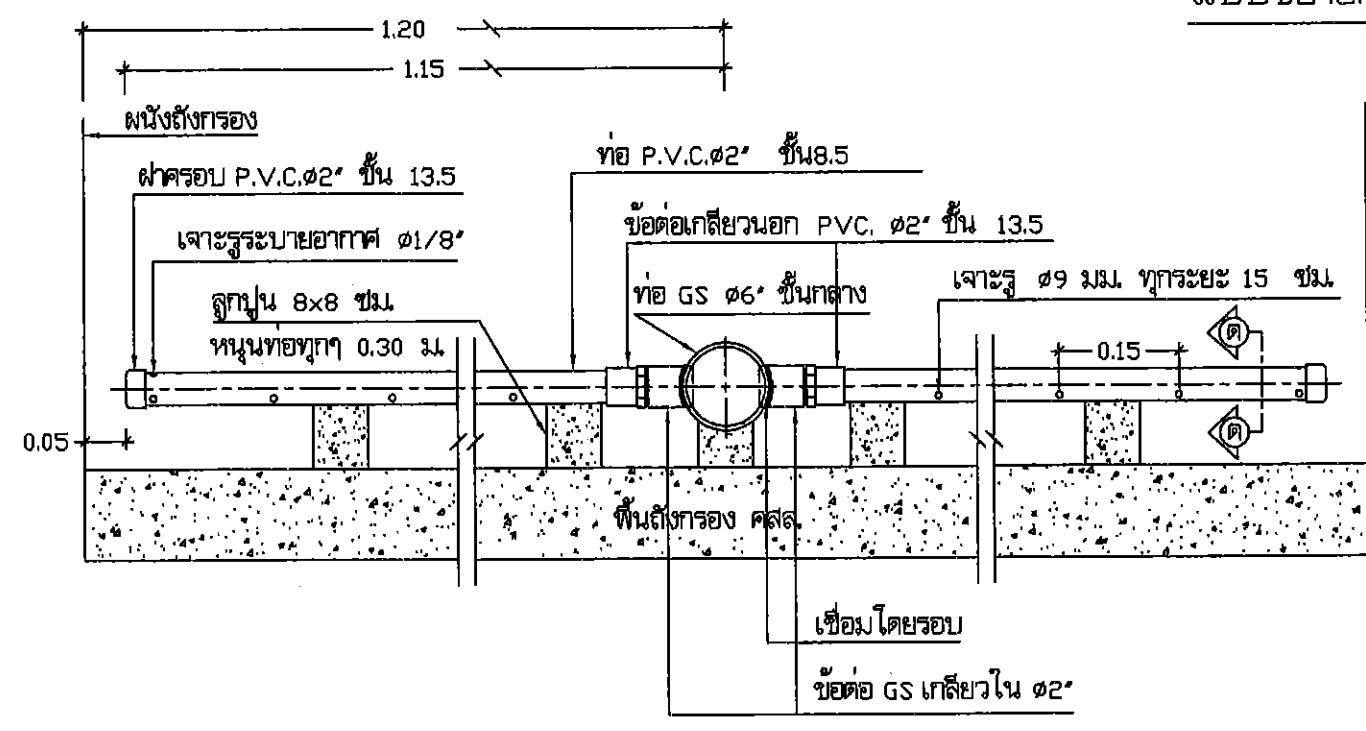

แบบขยายท่อแกงปลา 1:10

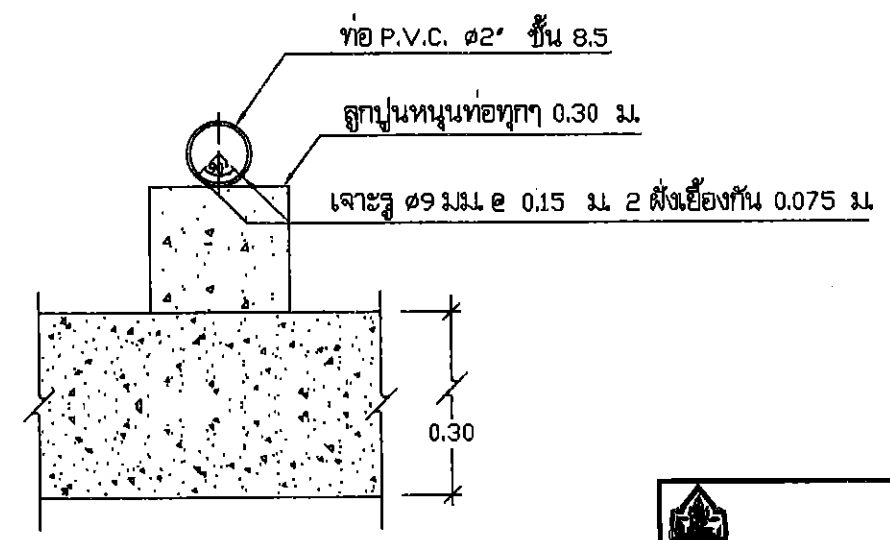

รูปตัด ด - ด 1:5

กรมทรัพยากรน้ำ				
โครงการก่อสร้างระบบกระจายน้ำบ้านคดด้วง				
หมู่ที่ 4 ตำบลชะแล อำเภอกองคา จังหวัดกาญจนบุรี				
แบบระบบถังกรองตะกอน				
สำนักงานทรัพยากรน้ำภาค 7 จาษบุรี				
สำรวจ	นายชัชวาลย์ ไชยวงศ์สุวิทย์	ตรวจสอบแบบ	นายมงคล วงศ์วัฒน์	หน้า
ออกแบบ	นายมงคล วงศ์วัฒน์	หน้า	นายสวัสดิ์โสภณ ธิง	หน้า
เขียนแบบ	นายพรชัย กิตตา	หน้า	นายเวฬุราช โสภณ	หน้า
จัดทำโครงการ	กจ. 14-3-008	หน้า	หน้า	หน้า

รายการที่ผู้รับจ้างต้องถือปฏิบัติ

1. ผู้รับจ้างต้องดำเนินการทดสอบความสามารถในการรับน้ำหนักบรรทุกของดิน ด้วยวิธี Standard Penetration Test โดยทำการสำรวจถึงชั้นดินแข็ง หรือชั้นดินทราย ซึ่งมีรายละเอียดการทดสอบและจำนวนจุดที่จะทดสอบ ตามรายการรายละเอียดเฉพาะแห่ง และรายละเอียดทั่วไป ประกอบแบบแปลนการก่อสร้างระบบประปา จากนั้นส่งผลการทดสอบดิน ซึ่งได้สรุปผลการรับน้ำหนักได้โดยปลอดภัยของดิน
2. หากผลการทดสอบปรากฏว่าดินสามารถรับน้ำหนักบรรทุกประลัย ได้น้อยกว่า 12 ตัน/ตารางเมตร ให้ก่อสร้างแบบใช้ฐานแม่
3. กำจัดอัดประลัยของแท่งคอนกรีตตัวอย่าง รูปทรงกระบอกที่มีอายุ 28 วัน เป็นดังนี้
 คอนกรีตโครงสร้างทั่วไป ไม่น้อยกว่า = 175 กก./ตร.ซม.
 (ส่วนผสม 1 : 2 : 4 โดยปริมาตร ซีเมนต์ ไม่น้อยกว่า 320 กก./ลบ.ม.)
 คอนกรีตโครงสร้างผนังและถังน้ำ ไม่น้อยกว่า = 210 กก./ตร.ซม.
 (ส่วนผสม 1 : 1.5 : 3 โดยปริมาตร ซีเมนต์ ไม่น้อยกว่า 400 กก./ลบ.ม.)
 ค่าการยุบตัวของคอนกรีตประมาณ 5-12 ซม. รายละเอียดตามรายการทั่วไป (เล่มสี่พี)
4. เหล็กเสริมคอนกรีตมีข้อกำหนดดังนี้
 ขนาด ๑5 มม. และ 9 มม. ใช้เกรด SR 24, $F_y = 2400$ กก./ตร.ซม.
 ขนาด ๑2 มม. ขึ้นไปใช้เกรด SD 30, $F_y = 3000$ กก./ตร.ซม.
5. เหล็กรูปพรรณ $F_y = 2400$ กก./ตร.ซม.
6. ผู้รับจ้างต้องทำการตกแต่งท้องฟ้าถังให้เรียบร้อย (โดยไม่ต้องฉาบปูน ทาสี) และให้ฉาบปูน ทาสี อาคารภายนอก ส่วนที่อยู่บนดินทั้งหมด พร้อมทั้งจัดหาอุปกรณ์ของเหลือ 1 ชุด
7. ผู้รับจ้างต้องดำเนินการฉาบสารกันซึม ประเภทซีเมนต์เบส "กึ่ง โน้ตังน้ำใส" เพื่อป้องกันการรั่วซึม (โดยไม่ต้องฉาบปูนเรียบก่อนทา) ตามกรรมวิธีและคำแนะนำของผู้ผลิตโดยผู้รับจ้างต้องจัดส่งแคตตาล็อกและรายละเอียดของวัสดุและวิธีการใช้เสนอผู้ควบคุมงาน หรือกรรมการตรวจการจ้าง พิจารณาก่อนอนุมัติก่อนนำมาใช้งาน อนึ่งเมื่อทาสารกันซึมดังกล่าวแล้วต้องยึดติดแน่นไม่ละลาย เจือปนในน้ำและไม่มีสารพิษที่เป็นอันตรายต่อการ อุปโภค บริโภค

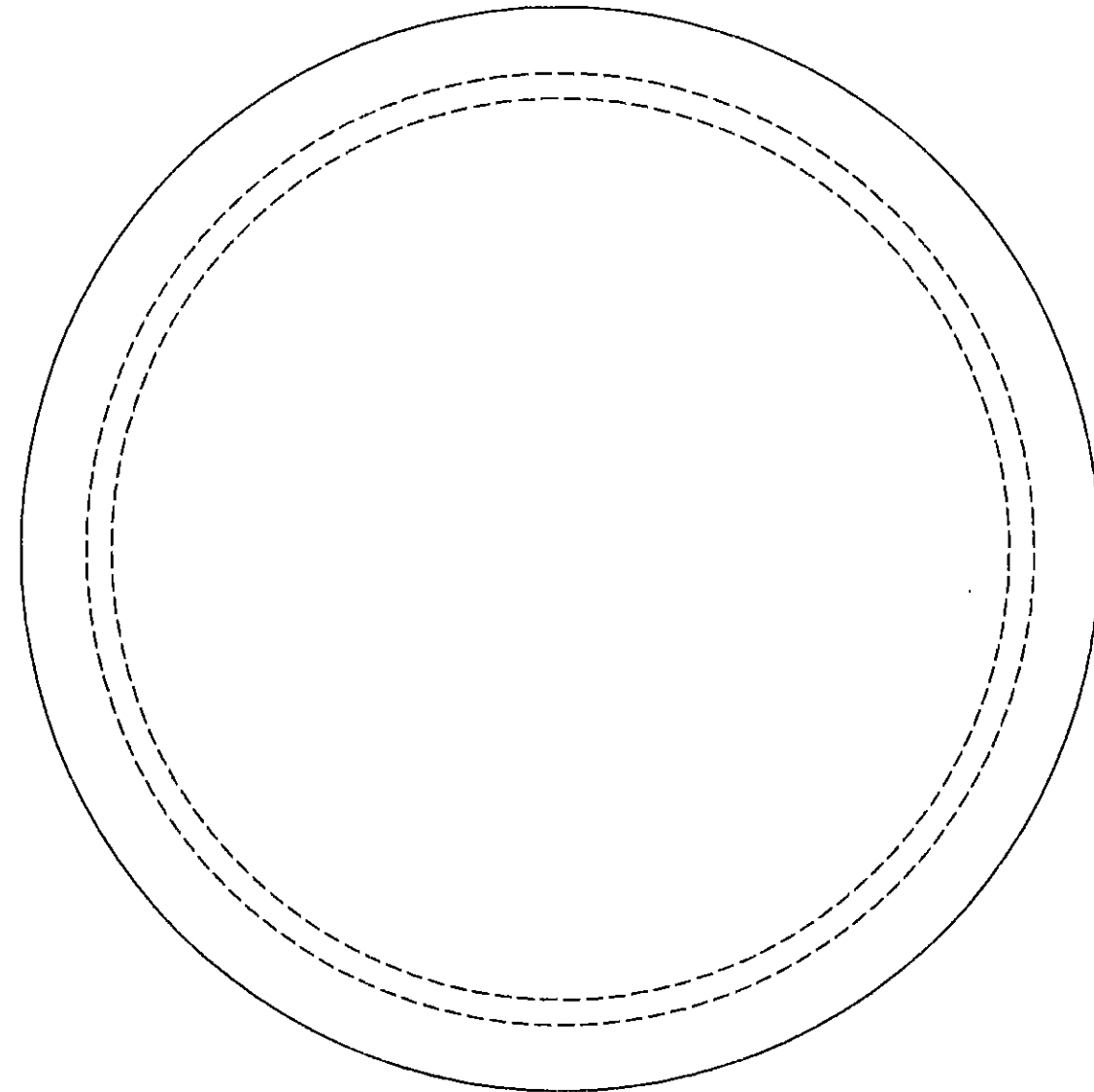

แปลนฐานราก

1:75

กรมทรัพยากรน้ำ โครงการก่อสร้างระบบกระจายน้ำบ้านคิลีล่าง หมู่ที่ 4 / ตำบลชะแล , อำเภอทองผาภูมิ / จังหวัดกาญจนบุรี ส่งน้ำโดยขนาด 200 มม. ³ /				
สำนักงานทรัพยากรน้ำภาค 7 ราชบุรี				
สำรวจ	นายจักรกฤษณ์ ไรตั้นไชยสิทธิ์	ตรวจสอบ	นายมงคล วงศ์วัฒน์	1 / 1
ออกแบบ	นายมงคล วงศ์วัฒน์	ช่าง	นายวิชาญ ไรตั้นไชยสิทธิ์	1 / 1
เขียนแบบ	นายพรชัย กิบทา	เซ็นชอบ	นายเวฬุวิชญ์ ไรตั้นไชยสิทธิ์	1 / 1
รหัสโครงการ	กจ. 14-3-008	หน้าที่	18/30	

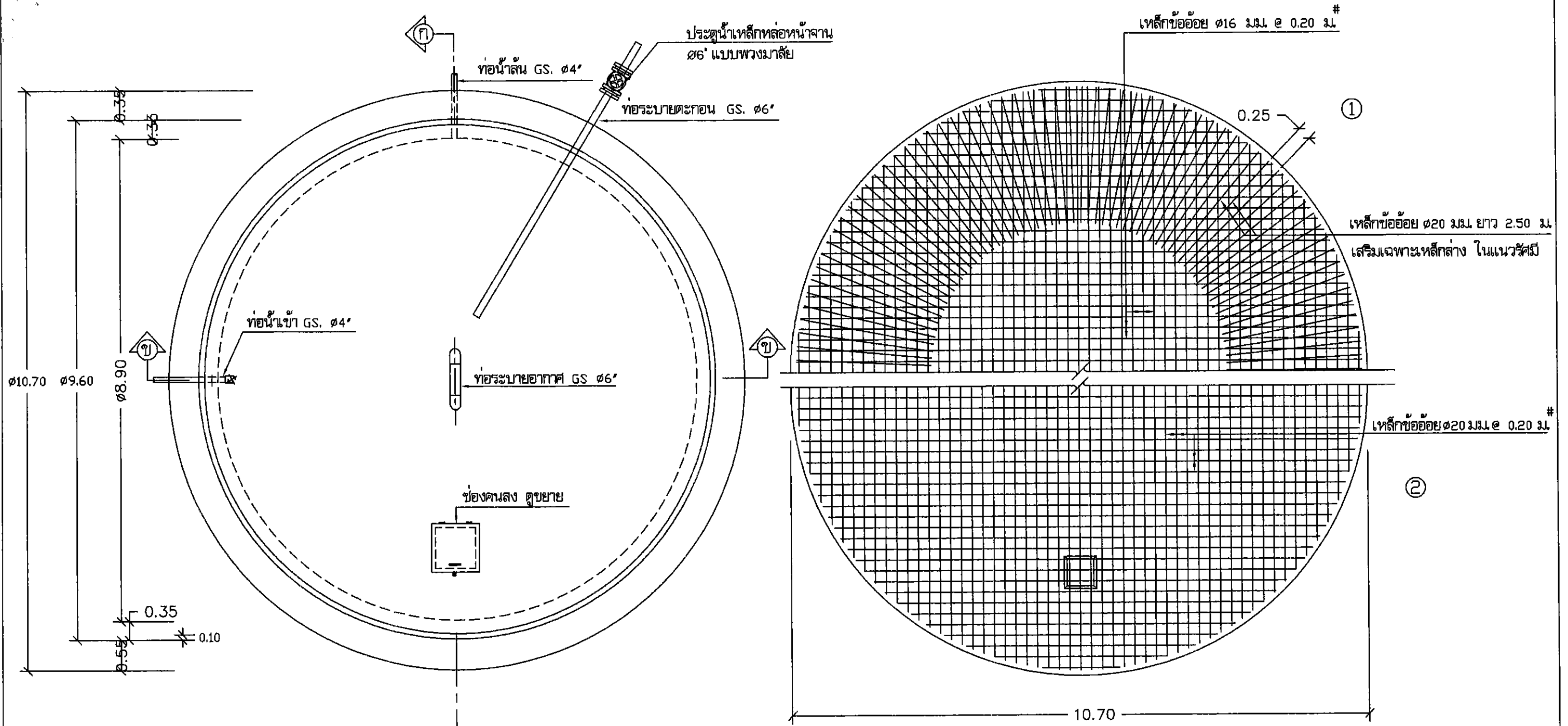

แปลนถังและแนวท่อ 1:75

- ① แปลนการเสริมเหล็กพื้นถัง (เหล็กล่าง)
 - ② แปลนการเสริมเหล็กพื้นถัง (เหล็กบน)
- 1:75

กรมทรัพยากรน้ำ				
โครงการก่อสร้างระบบกระจายน้ำบ้านศรีดีล่าง				
หมู่ที่ 4 ตำบลชะแล อำเภอดงพญาณี จังหวัดกาญจนบุรี				
ถังน้ำใสขนาด 200 ม ³				
สำนักงานทรัพยากรน้ำภาค 7 ราชบุรี				
สำรวจ	นายจิรคุณต์ ไชยพันธ์	ตรวจสอบ	นายมงคล วงศ์วิเศษ	ทบทวน
ออกแบบ	นายมงคล วงศ์วิเศษ	ช่าง	นางสาวศิโรตม์ อึ้งเจริญ	
เขียนแบบ	นายพรชัย กิตตา	เห็นชอบ	นายเวสารัช ไชยพันธ์	ผอ.สทท.7
รหัสโครงการ	กจ. 14-3-008	แผ่นที่	19/30	

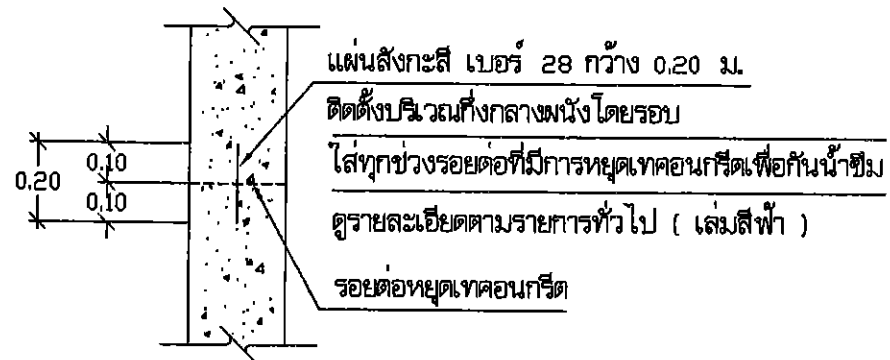
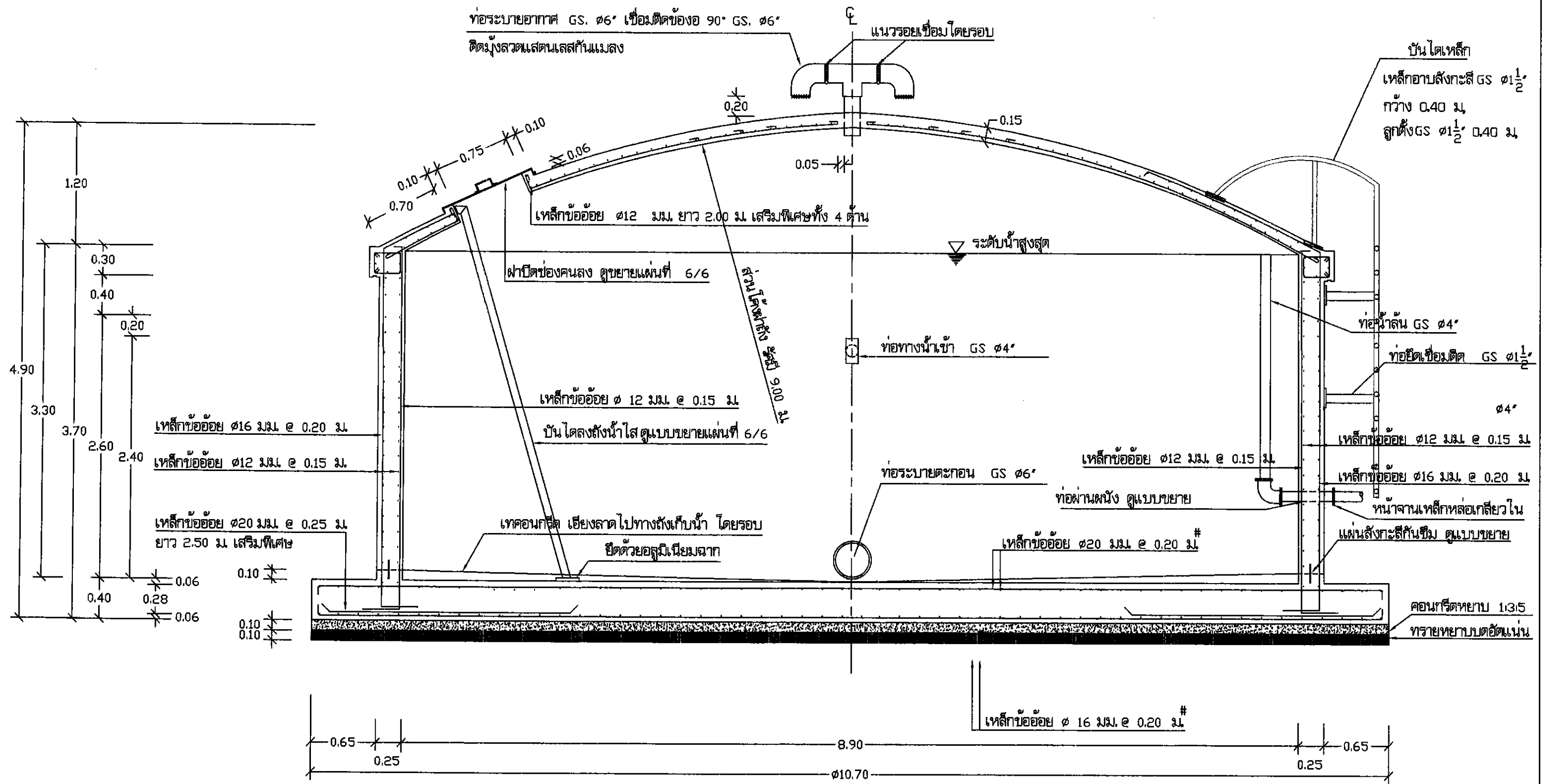

แบบขยายแผ่นสังกะสีกันซึม 1:20

รูปตัด ก - ก 1:40

กรมทรัพยากรน้ำ			
โครงการก่อสร้างระบบกระจายน้ำบ้านคันทิลา			
หมู่ที่ 4 ตำบลชะแล อำเภอดงพaguณี จังหวัดกาญจนบุรี			
ถังน้ำใสขนาด 200 ม ³			
สำนักงานทรัพยากรน้ำภาค 7 จาบุรี			
สำรวจ	นายพิชญ์ วัฒนศิริ	ตรวจสอบ	นายมงคล วัฒนศิริ
ออกแบบ	นายมงคล วัฒนศิริ	ช่าง	นางสาวศิลาชัย อึ้งรัมย์
เขียนแบบ	นายพรชัย กัทธา	เขียน	นายเวฬุรีย์ โสภณศิริกุล
จัดทำโครงการ	กท. 14-3-008	วันที่	20/30

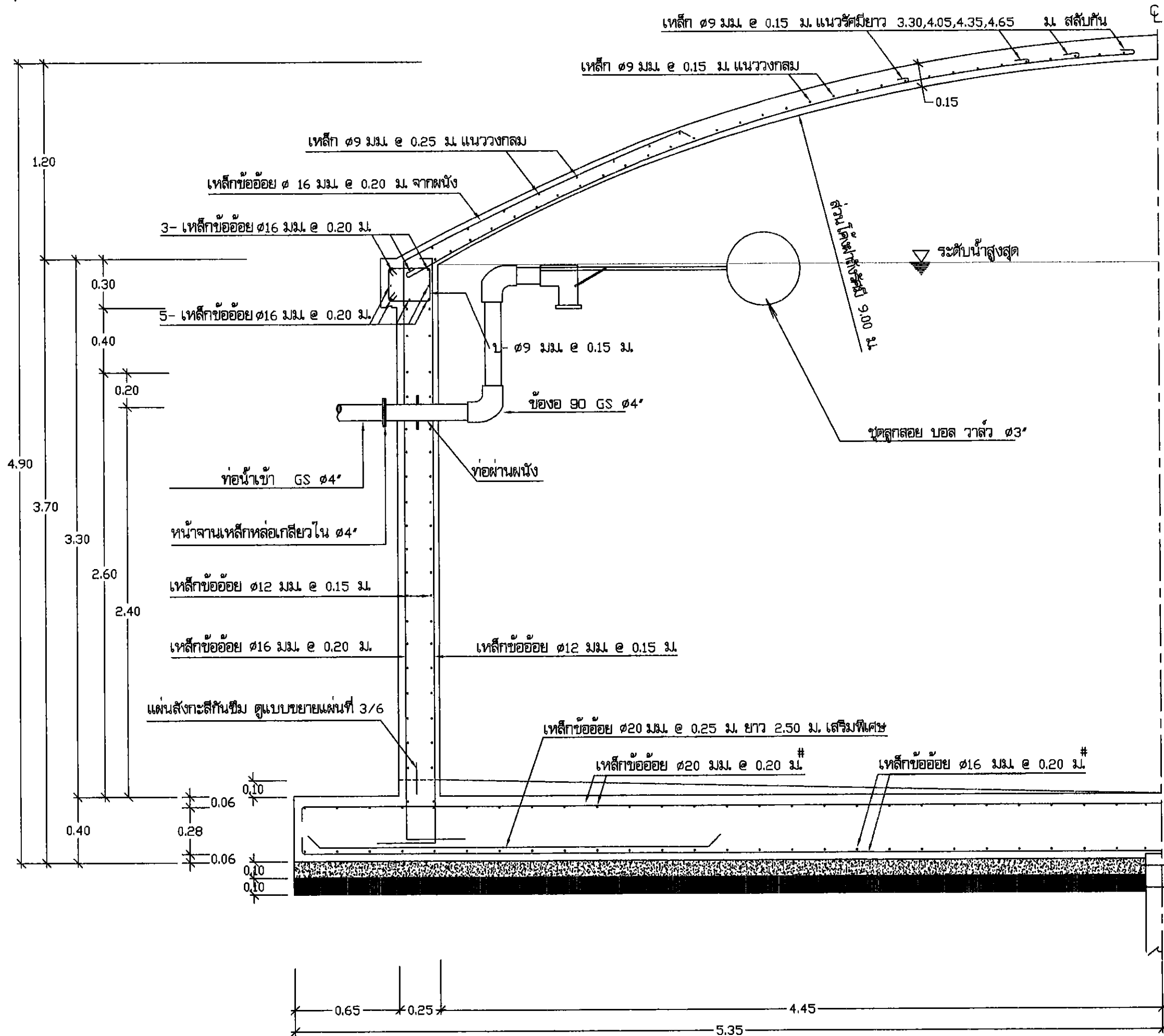

รูปตัด ขยาย (ข) - (ข) 1:25

กรมทรัพยากรน้ำ				
โครงการก่อสร้างระบบกระจายน้ำบ้านคันทิลา				
หมู่ที่ 4 ตำบลชะแล อำเภอทองผาภูมิ จังหวัดกาญจนบุรี				
ถังน้ำโตนาค 200 ม. ³ /				
สำนักงานทรัพยากรน้ำภาค 7 ราชบุรี				
สำรวจ	นายจิรฤกษ์ ใจดี	ควบคุมงาน	นายมงคล วงศ์วิบูลย์	หน้า
ออกแบบ	นายมงคล วงศ์วิบูลย์	หน้า	นางสาววิไลลักษณ์ อธิปัตย์	หน้า
เขียนแบบ	นายพรชัย กิตตา	หน้า	นายเวฬุวิชญ์ โสภณกิจ	หน้า
รหัสโครงการ	กช. 14-3-008	แผ่นที่	21/30	หน้า

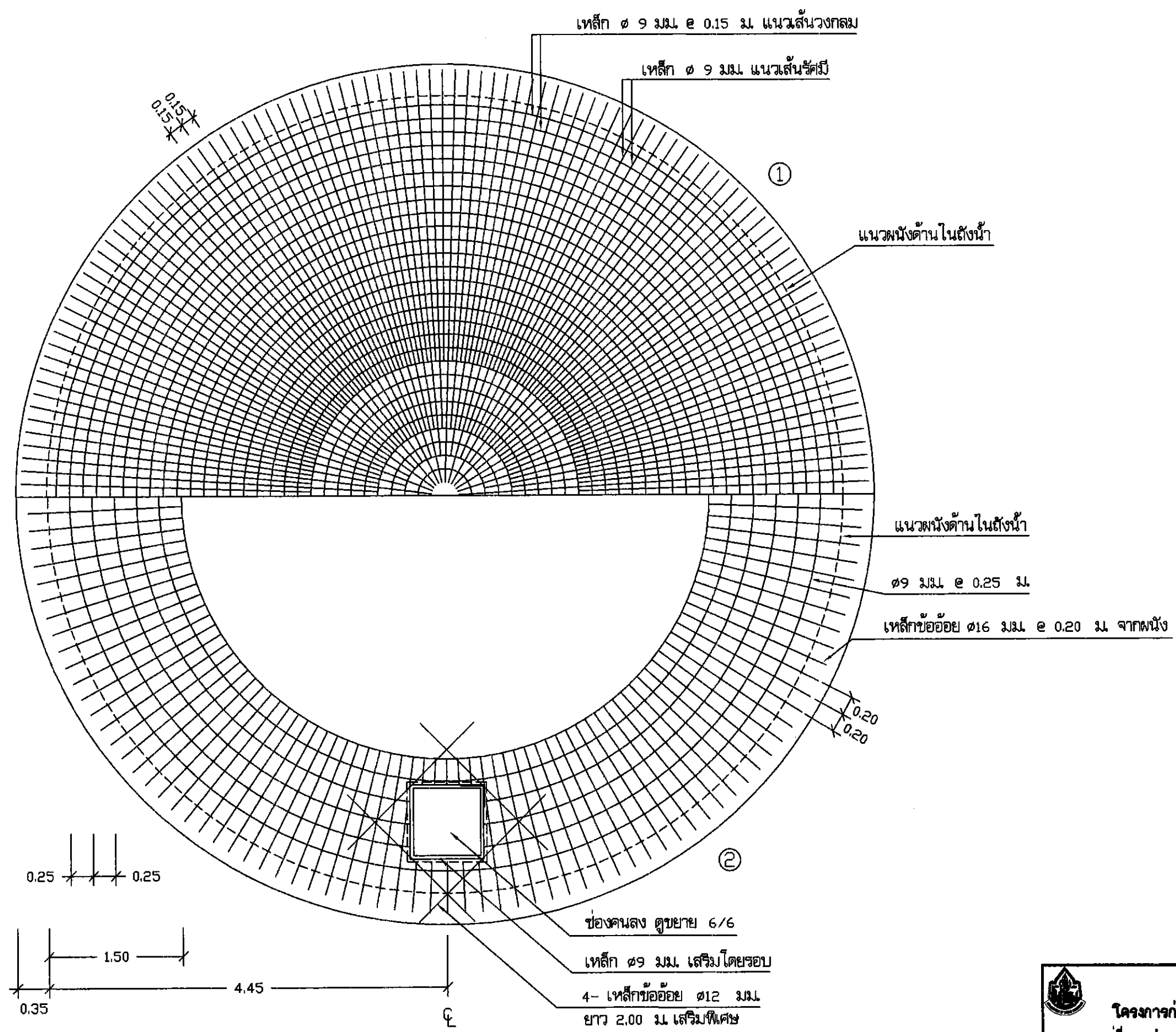

①	แปลนการเสริมเหล็กฟ้าถึงล่าง	1:50
②	แปลนการเสริมเหล็กฟ้าถึงบน	

กรมทรัพยากรน้ำ
โครงการก่อสร้างระบบกระจายน้ำบ้านคันทิลา
หมู่ที่ 4 ตำบลชะแล อำเภอลำดวน จังหัดกาญจนบุรี
ถึงป่าไผ่ขนาด 200 ม.³

สำนักงานทรัพยากรน้ำภาค 7 จาขบุรี

สำรวจ	นายจิรายุส ไชยอิน (ชื่อจริง)	ตรวจ/เสนอ	นายมงคล วงศ์วิบูลย์ 1.1	ท.บ.
ออกแบบ	นายมงคล วงศ์วิบูลย์	ผ่าน	นางสาวศิโรตม์ ยักษ์ชัย	ท.บ.สพ.
เขียนแบบ	นายพรชัย กิตทา	เห็นชอบ	นายเวสารัช ไชยอิน	ท.บ.สพ.7
รหัสโครงการ	กจ. 14-3-008	แผ่นที่	22/30	

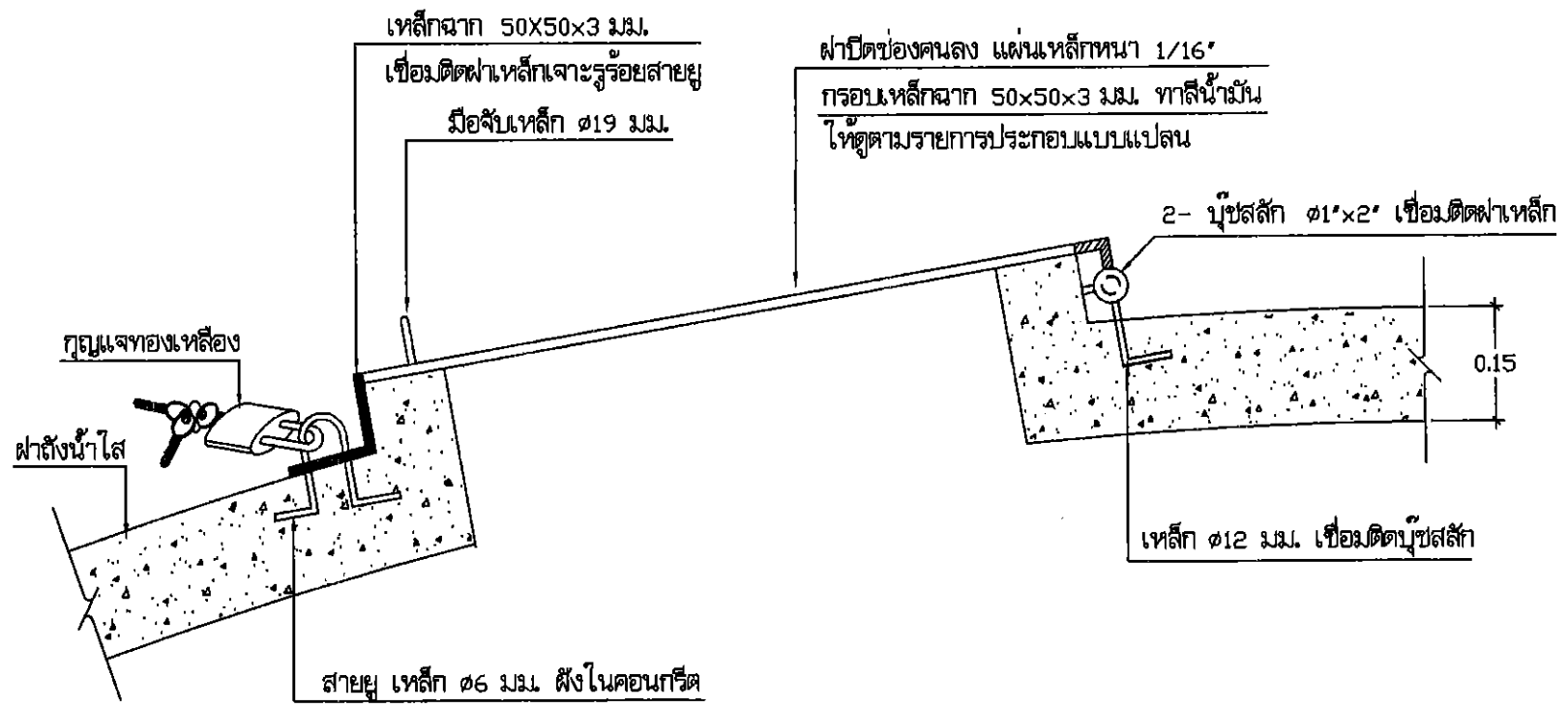

แบบขยายฝาปิดช่องคนลง 1:10

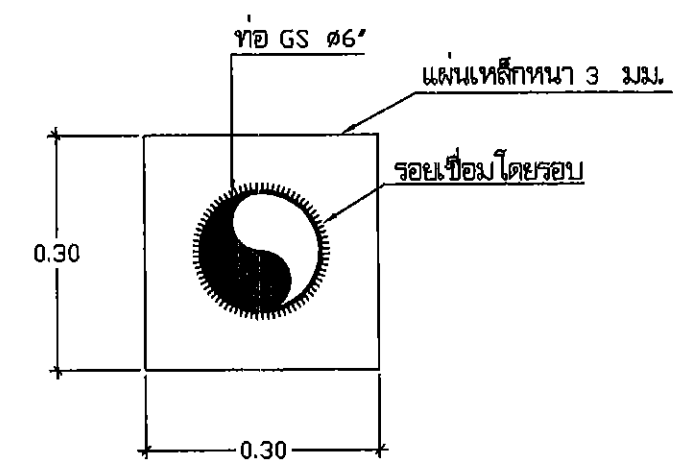
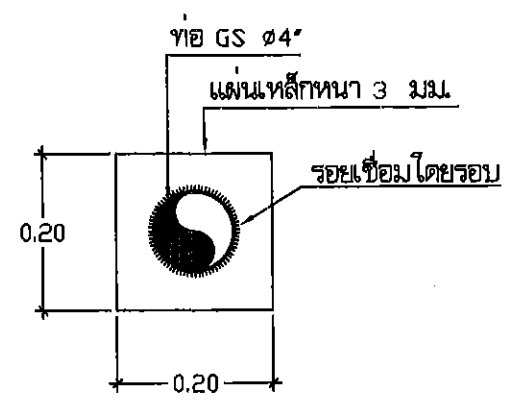
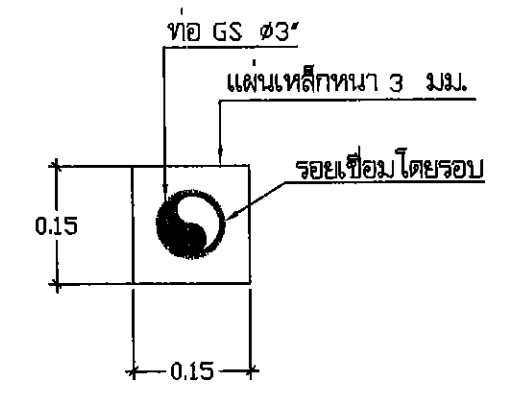

ขยายท่อผ่านผนัง 1 : 10

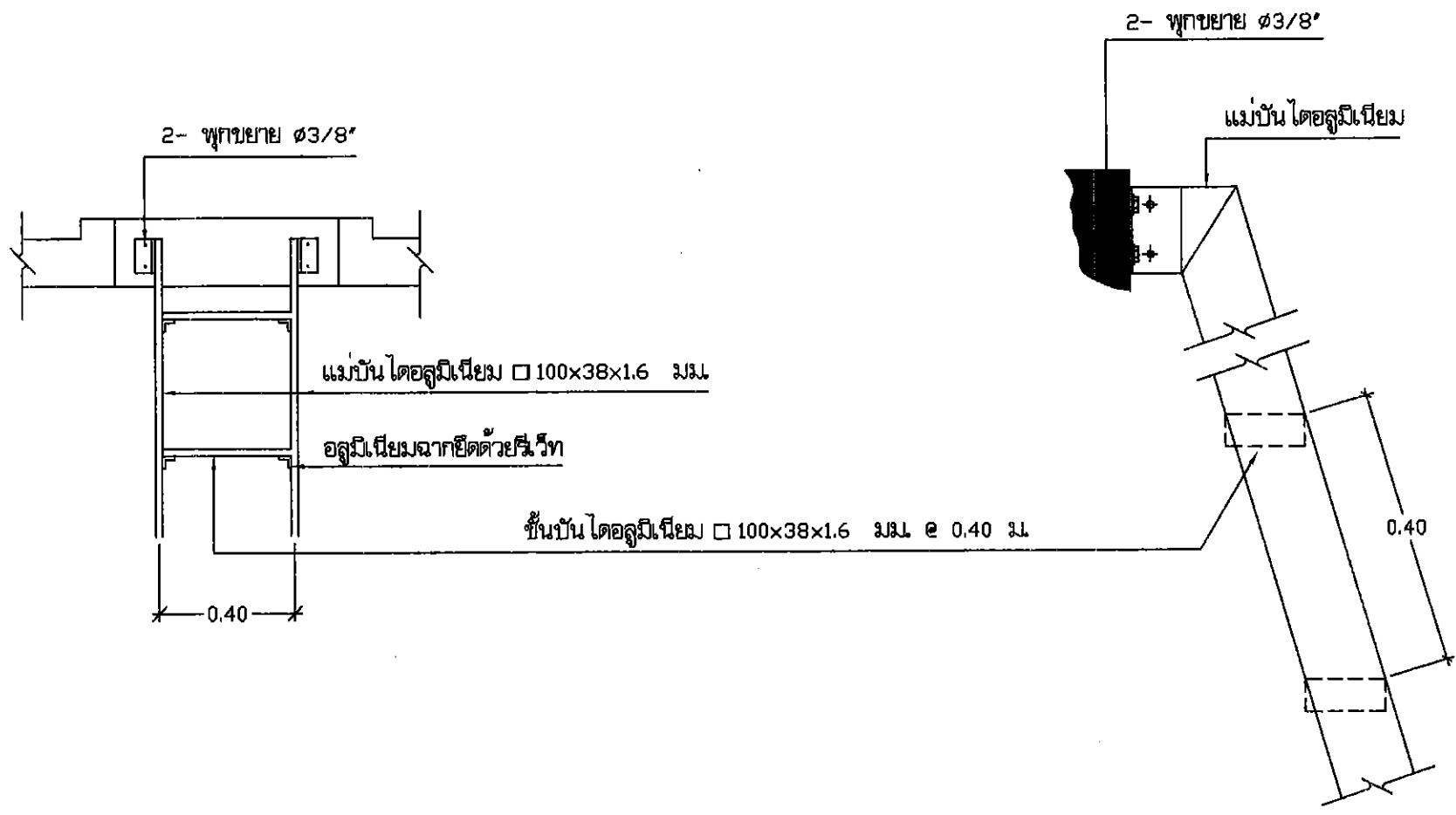

แบบขยายการยึดบันได 1:20

แบบขยายการติดตั้งบันได 1:10

กรมทรัพยากรน้ำ
โครงการก่อสร้างระบบกระจายน้ำบ้านคริสต์ต่าง
หมู่ที่ 4 ตำบลชะแล อำเภอดงพิกุล จังหวัดกาญจนบุรี
ถังน้ำใสขนาด 200 ลิ

สำนักงานทรัพยากรน้ำภาค 7 จาษบุรี

สำรวจ	นายจักรพันธ์ ใจดี	ตรวจสอบ	นายมงคล วงศ์ทวีป	หน้า	นางสาวดิไลกันต์ ธิษฐานิ
ออกแบบ	นายมงคล วงศ์ทวีป	เขียนแบบ	นายพรชัย กิตตา	พิมพ์โครงการ	ท.ล. 14-5-008
			หน้าที่	23/30	

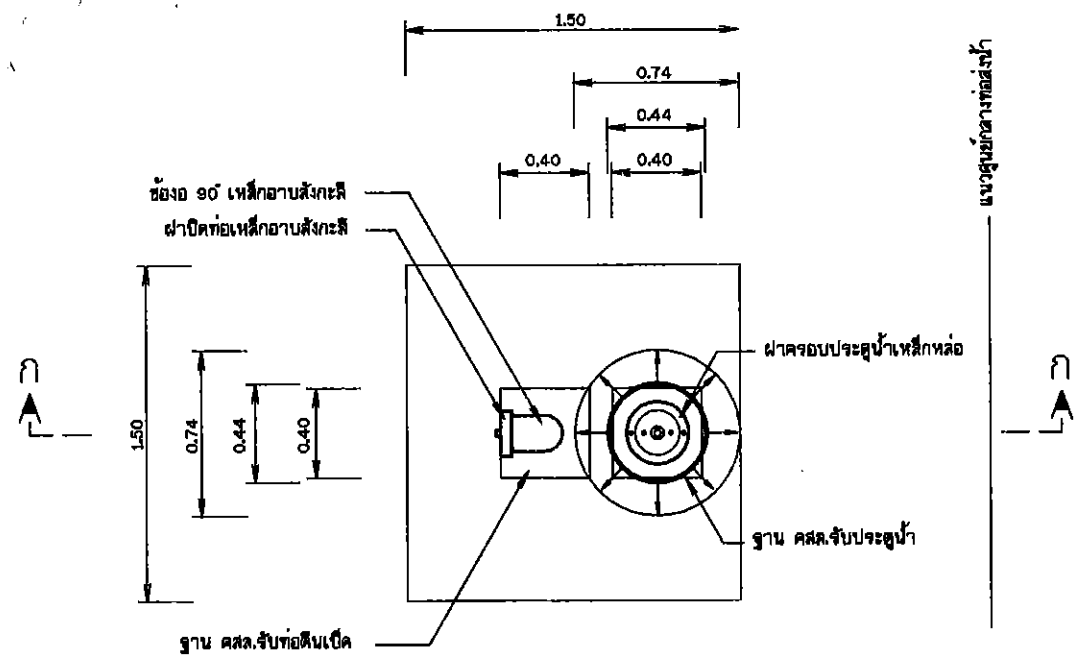

แปลนประตูระบายตะกอน
มาตราส่วน 1 : 25

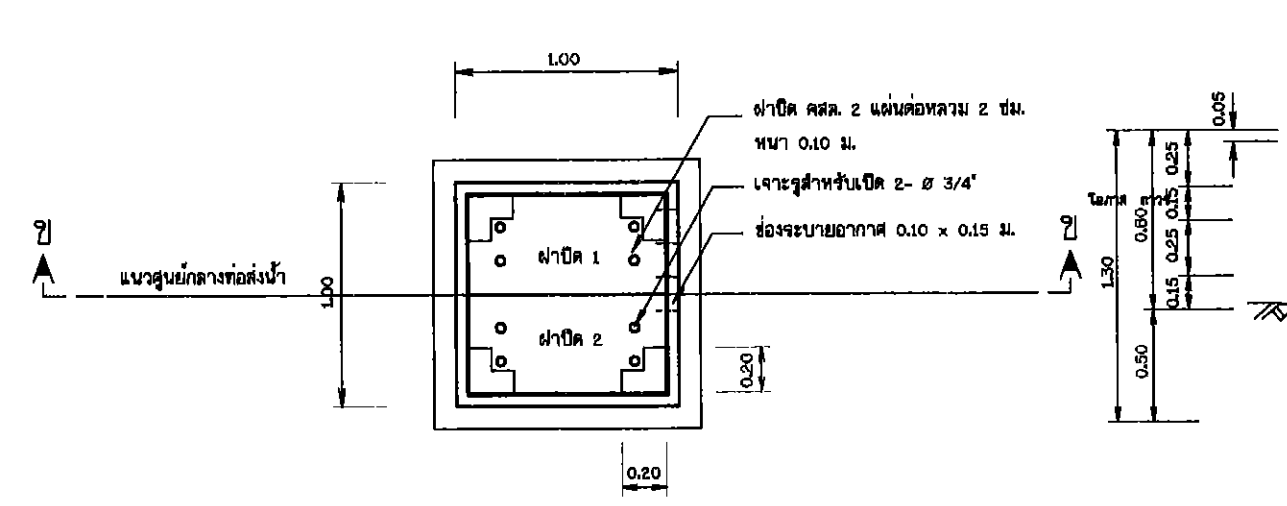

แปลนท่อระบายอากาศ
มาตราส่วน 1 : 25

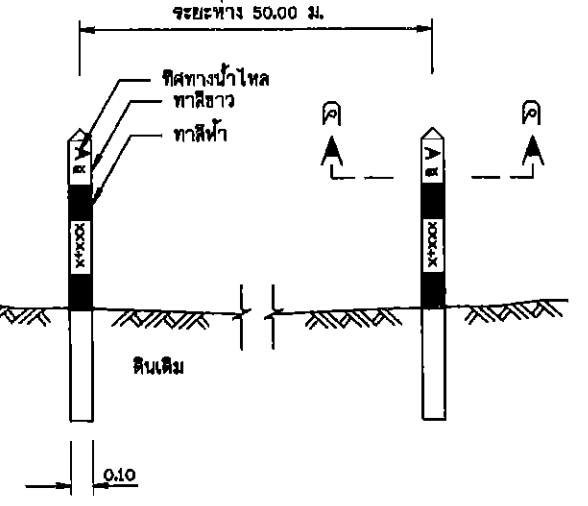

รูปขยายหลักแนวท่อ คสล.
มาตราส่วน 1 : 25

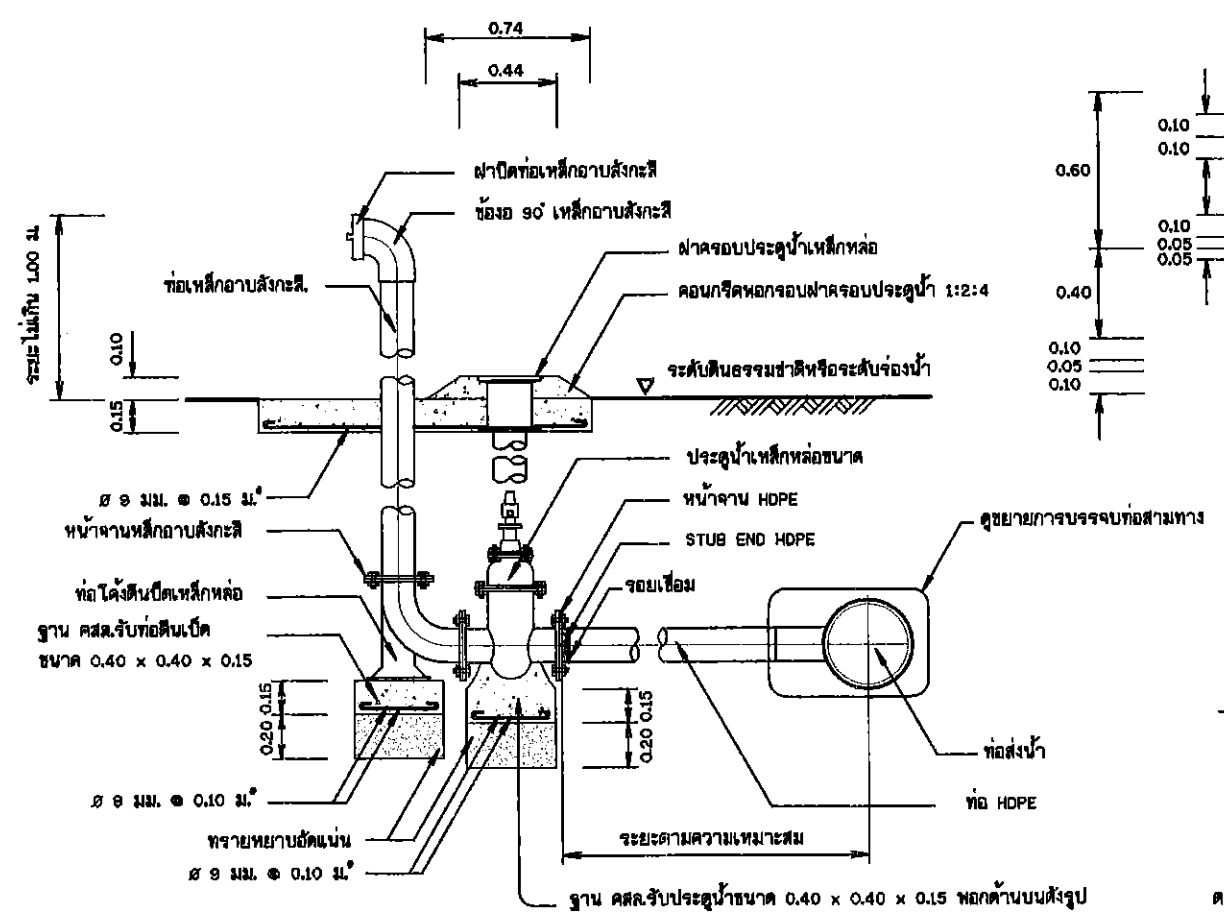

รูปตัด ก - ก แสดงการติดตั้งประตูระบายตะกอน
มาตราส่วน 1 : 25

ตารางแสดงปริมาณงานติดตั้งประตูระบายตะกอน 1 จุด

ชนิดของงาน	ปริมาณงาน	หน่วย
คอนกรีต	0.30	ลบ.ม.
เหล็กเสริม	22	กก.

ตารางแสดงปริมาณงานติดตั้งท่อระบายอากาศ 1 จุด

ชนิดของงาน	ปริมาณงาน	หน่วย
คอนกรีต	0.61	ลบ.ม.
เหล็กเสริม	20	กก.

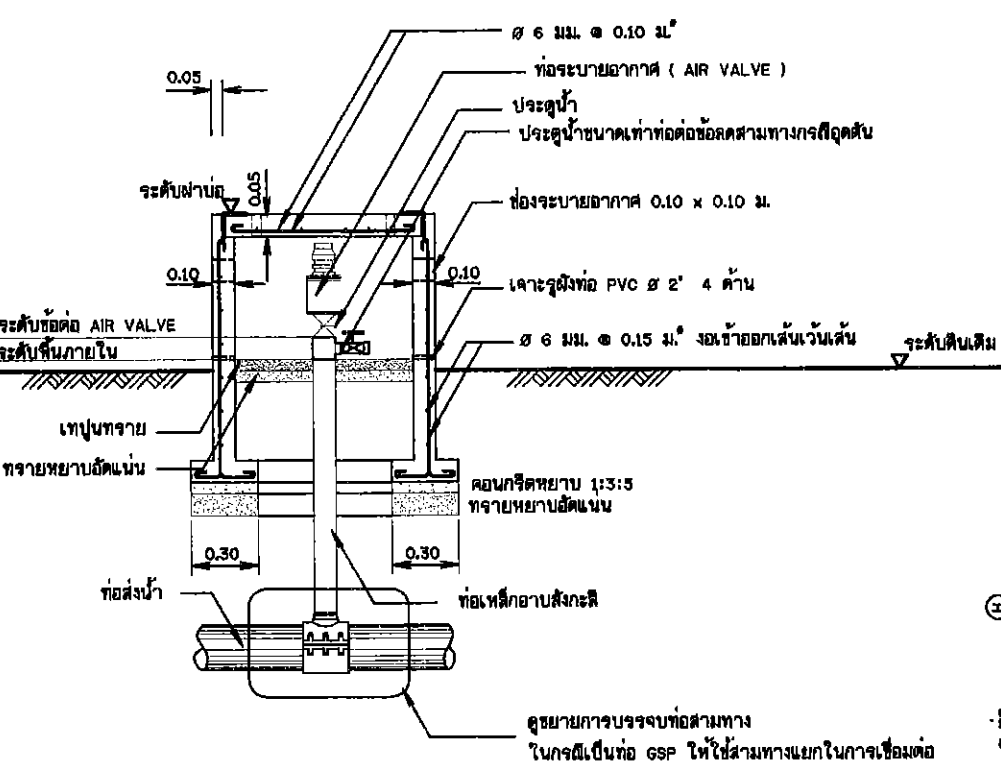

รูปตัด ข - ข แสดงการติดตั้งท่อระบายอากาศ
มาตราส่วน 1 : 25

ตารางแสดงสัดส่วนและความลึกหลุมวางแนวท่อ

ขนาด Ø D ท่อ มม.	W มม.	H มม.	C มม.	S มม.
50-100	0.50	0.60	0.017	0.20
150	0.55	0.60	0.025	0.20

แสดงขนาดท่อระบายตะกอน

ขนาดท่อเมน Ø D มม.	ขนาดตะกอนระบายตะกอน มม.
150 < D < 300	100
75 < D < 125	75
50 < D < 65	50

แสดงขนาดท่อระบายอากาศ (1 ท่อ x SINGLE AIR VALVE)

ขนาดท่อเมน Ø D มม.	ขนาดท่อระบายอากาศ มม.
150 < D < 300	50
50 < D < 140	25

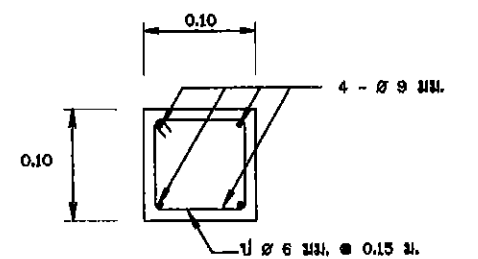

รูปตัด ค - ค
มาตราส่วน 1 : 5

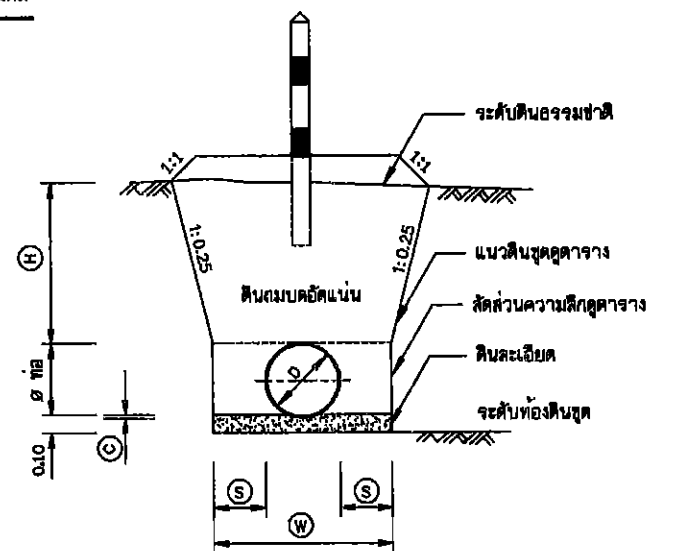

รูปตัดทั่วไปแสดงการวางท่อ
มาตราส่วน -

กรมทรัพยากรน้ำ
โครงการก่อสร้างระบบกระจายน้ำบ้านศรีวิชัย
หมู่ที่ 4 ตำบลชะแล อำเภอดงหลวง จังหวัดสุพรรณบุรี
แบบอาคารประตูระบายตะกอนและอาคารท่อระบายอากาศ

สำนักงานทรัพยากรน้ำภาค 7 ราชบุรี

ผู้ตรวจ	นายสุวิทย์ ใจดี	ผู้ควบคุมงาน	นายสุวิทย์ ใจดี	วันที่	24/30
ออกแบบ	นายสมชาย ใจดี	ช่าง	นายสมชาย ใจดี		
เขียนแบบ	นายสมชาย ใจดี	เขียนแบบ	นายสมชาย ใจดี		
รหัสโครงการ	กช. 14-3-008	ฉบับที่			

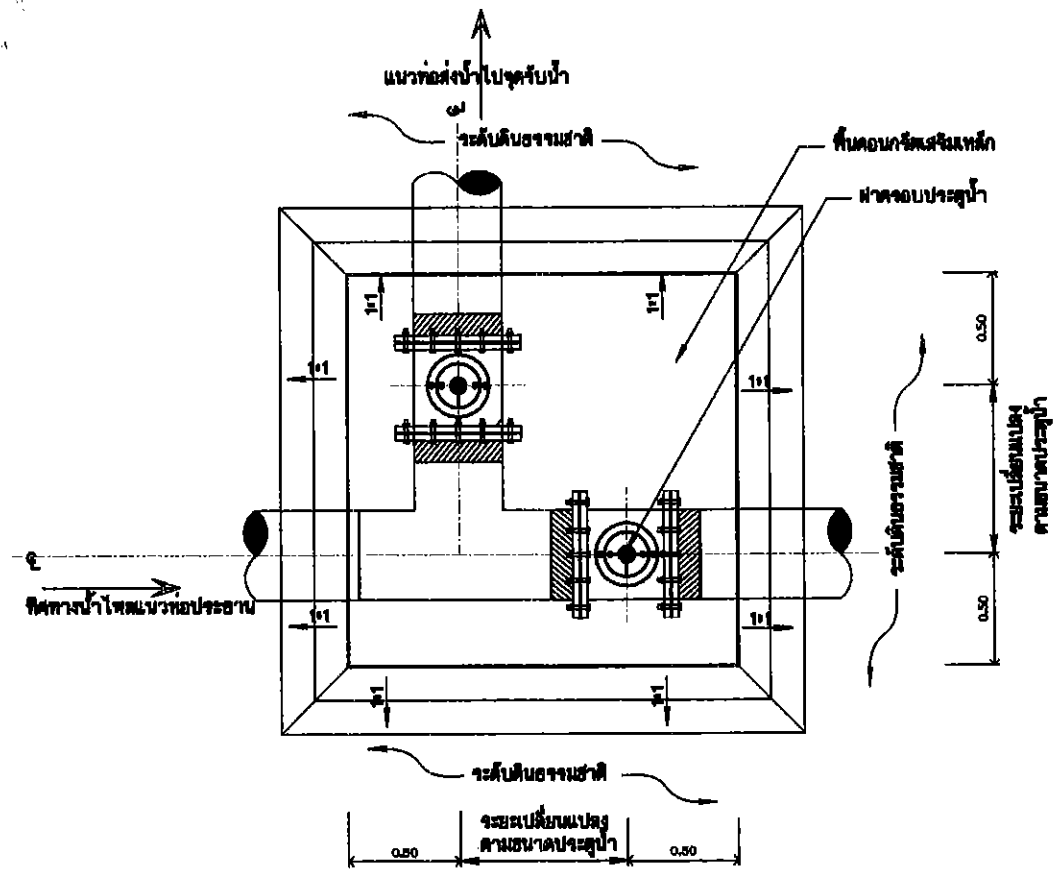

แปลนจุดแยก (เข้าจุดรับน้ำ)

มาตราส่วน 1 : 25

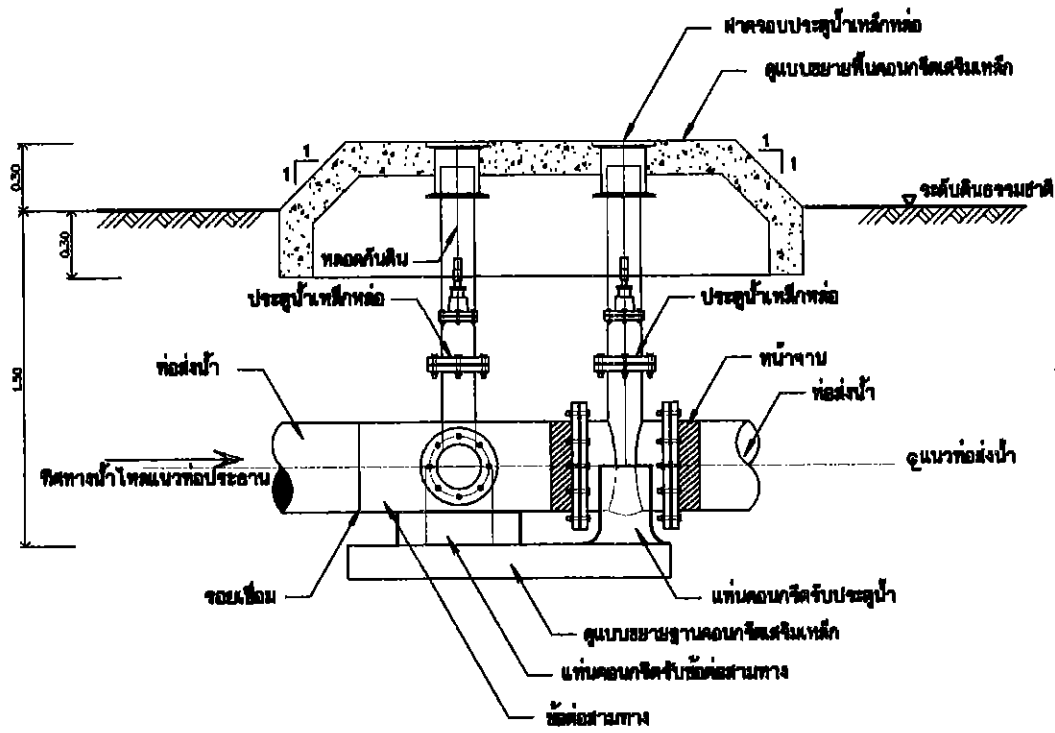

รูปตัดจุดแยก (เข้าจุดรับน้ำ)

มาตราส่วน 1 : 25

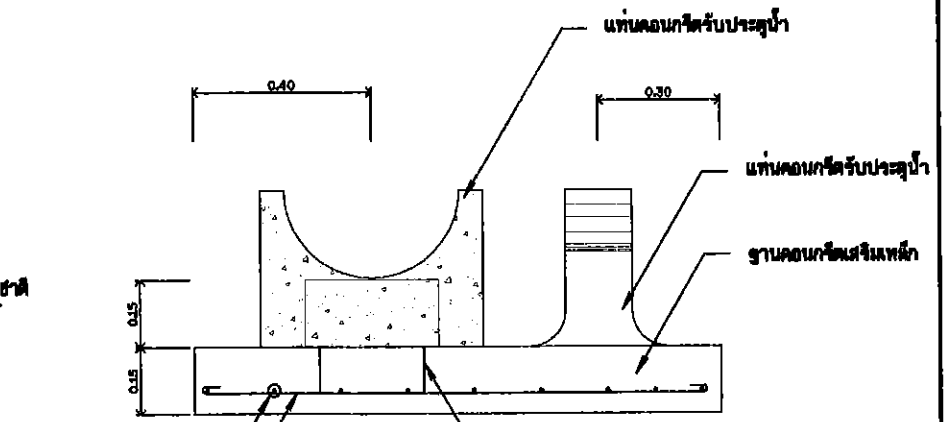

รูปตัด ข - ข

มาตราส่วน 1 : 12.5

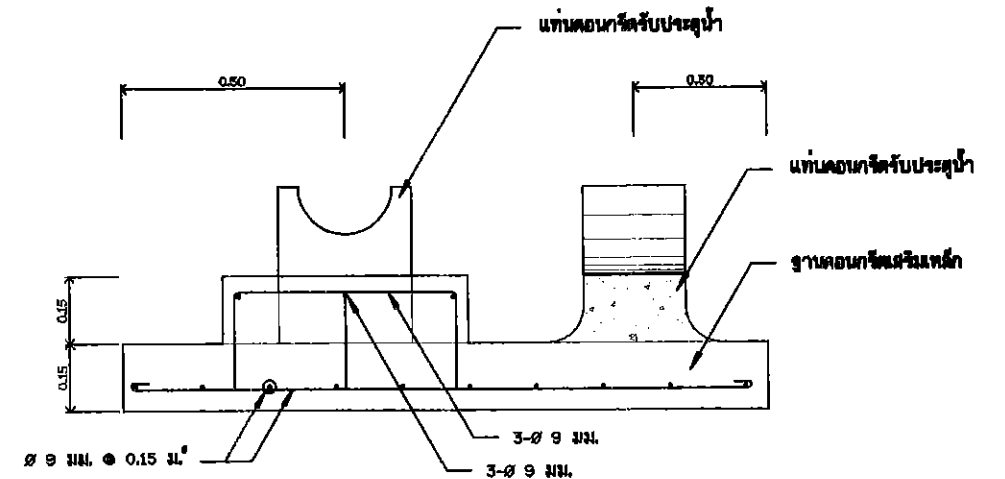

รูปตัด ก - ก

มาตราส่วน 1 : 12.5

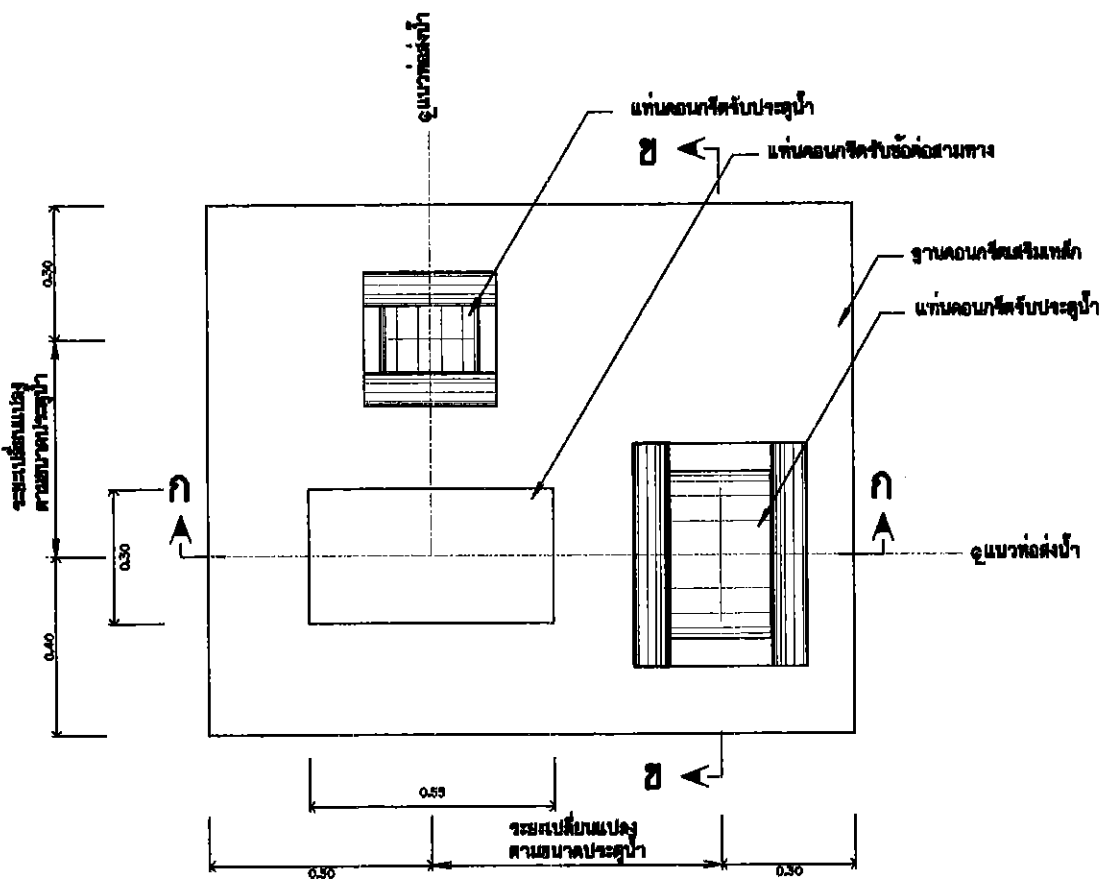

แปลนฐานคอนกรีตเสริมเหล็ก

มาตราส่วน 1 : 12.5

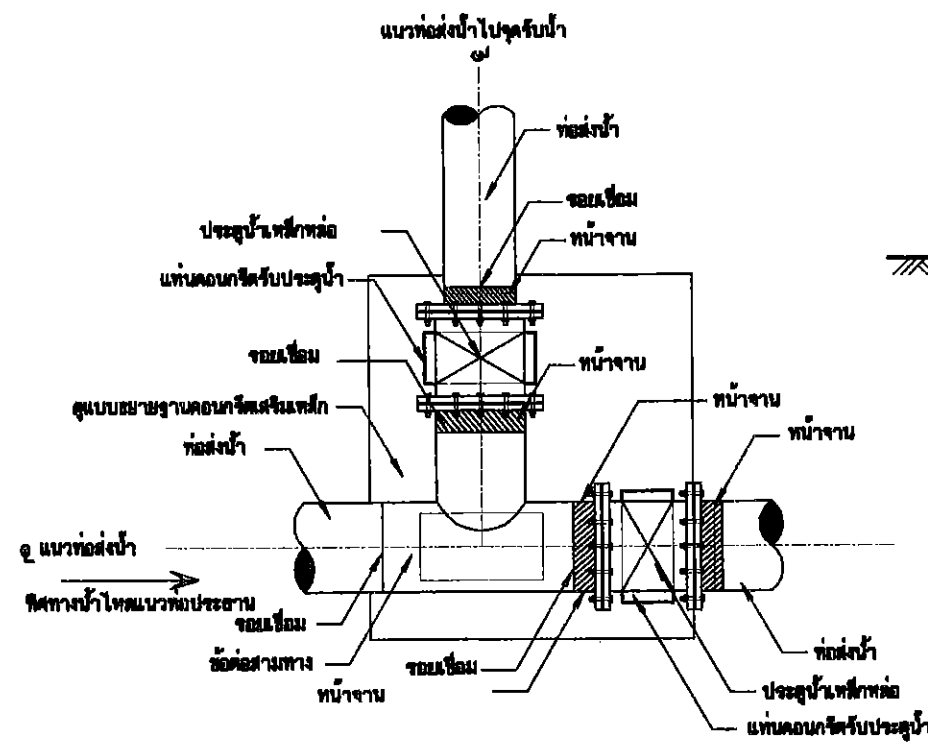

รูปขยายการติดตั้งจุดแยก (เข้าจุดรับน้ำ)

มาตราส่วน 1 : 25

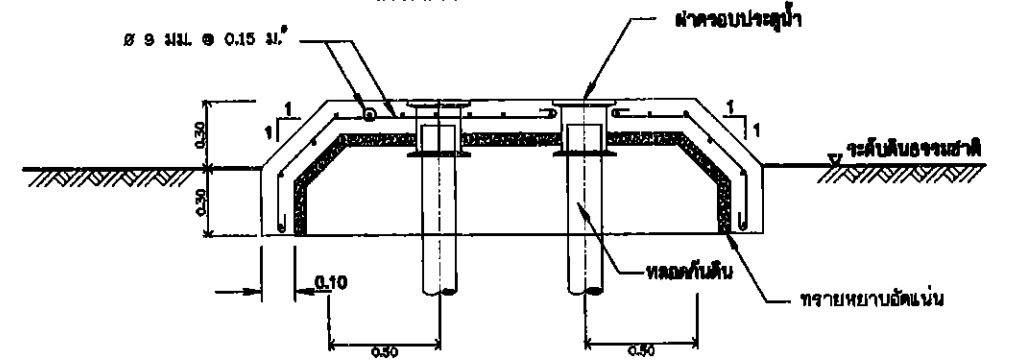

รูปขยายการเสริมเหล็กพื้นคอนกรีตเสริมเหล็ก

มาตราส่วน 1 : 25

กรมการช่าง		กรมการช่าง	
โครงการก่อสร้างระบบกระจายน้ำบ้านนิเวศน์			
หมู่ที่ 4 ตำบลชะแล อำเภอกองแก้ว จังหวัดกาญจนบุรี			
แบบอาคารจุดแยก			
สำนักงานบริหารโครงการ 7 ข่ายบุรี			
สำรวจ	นายพิเชษฐ วัฒนศิริกุล	ตรวจสอบแบบ	นายวิเศษ วัฒนศิริกุล
ออกแบบ	นายสมชาย วัฒนศิริกุล	หน้า	นายวิเศษ วัฒนศิริกุล
เขียนแบบ	นายพิเชษฐ วัฒนศิริกุล	เก็บค่า	นายวิเศษ วัฒนศิริกุล
จัดพิมพ์	น. 14-3-008	วันที่	25/90

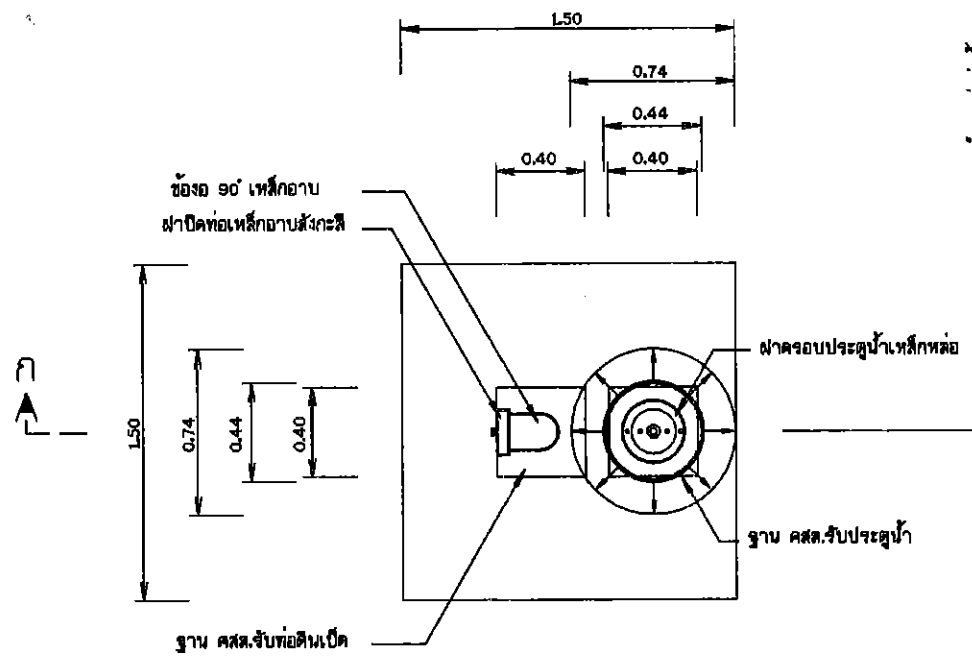

แปลนอาคารจุดปล่อยน้ำ

มาตราส่วน 1 : 25

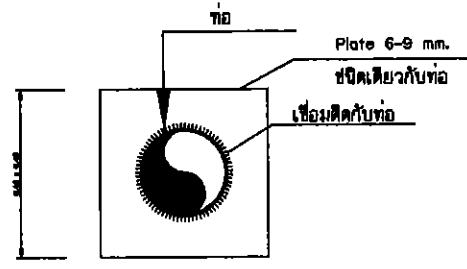

ขยายท่อผ่านผนัง คสล.

มาตราส่วน ไม่ใช้

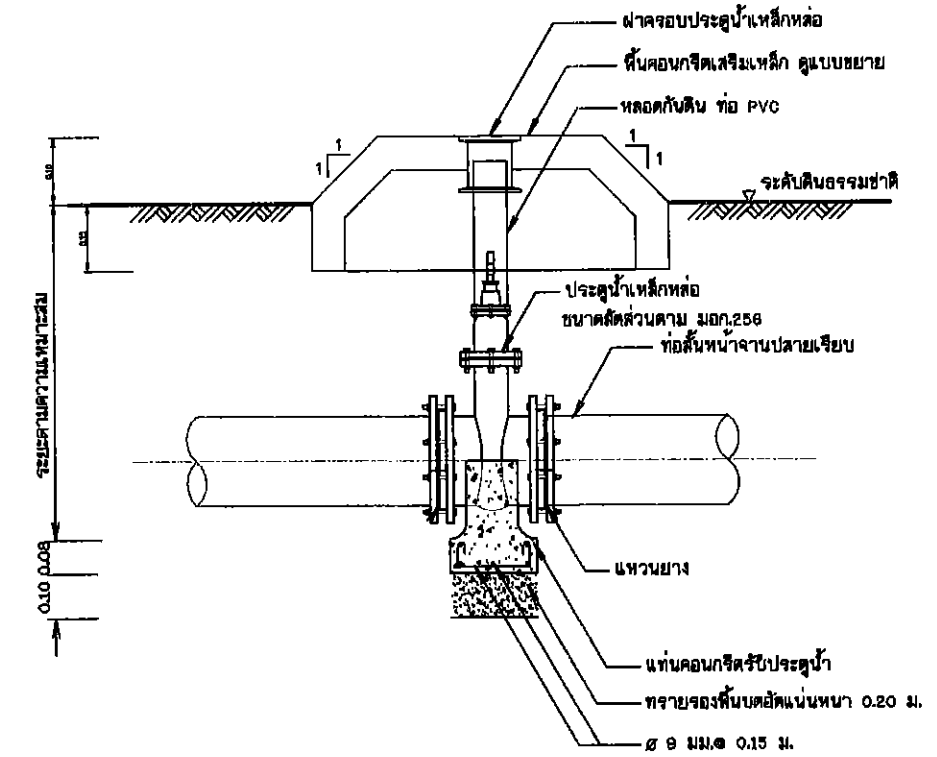

รูปตัดประตุน้ำเชื่อมกับระบบท่อ

มาตราส่วน 1:12.5

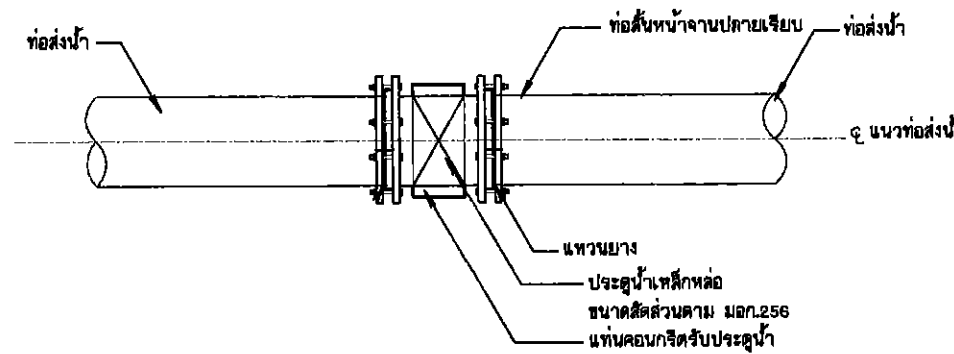

รูปขยายการติดตั้งประตุน้ำเชื่อมแนวท่อ

มาตราส่วน 1:25

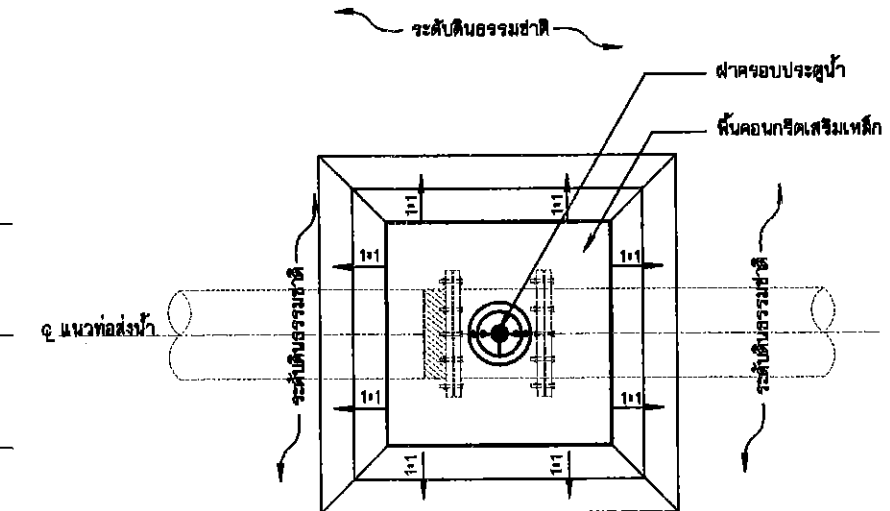

แปลนประตุน้ำเชื่อมกับระบบท่อ

มาตราส่วน 1:12.5

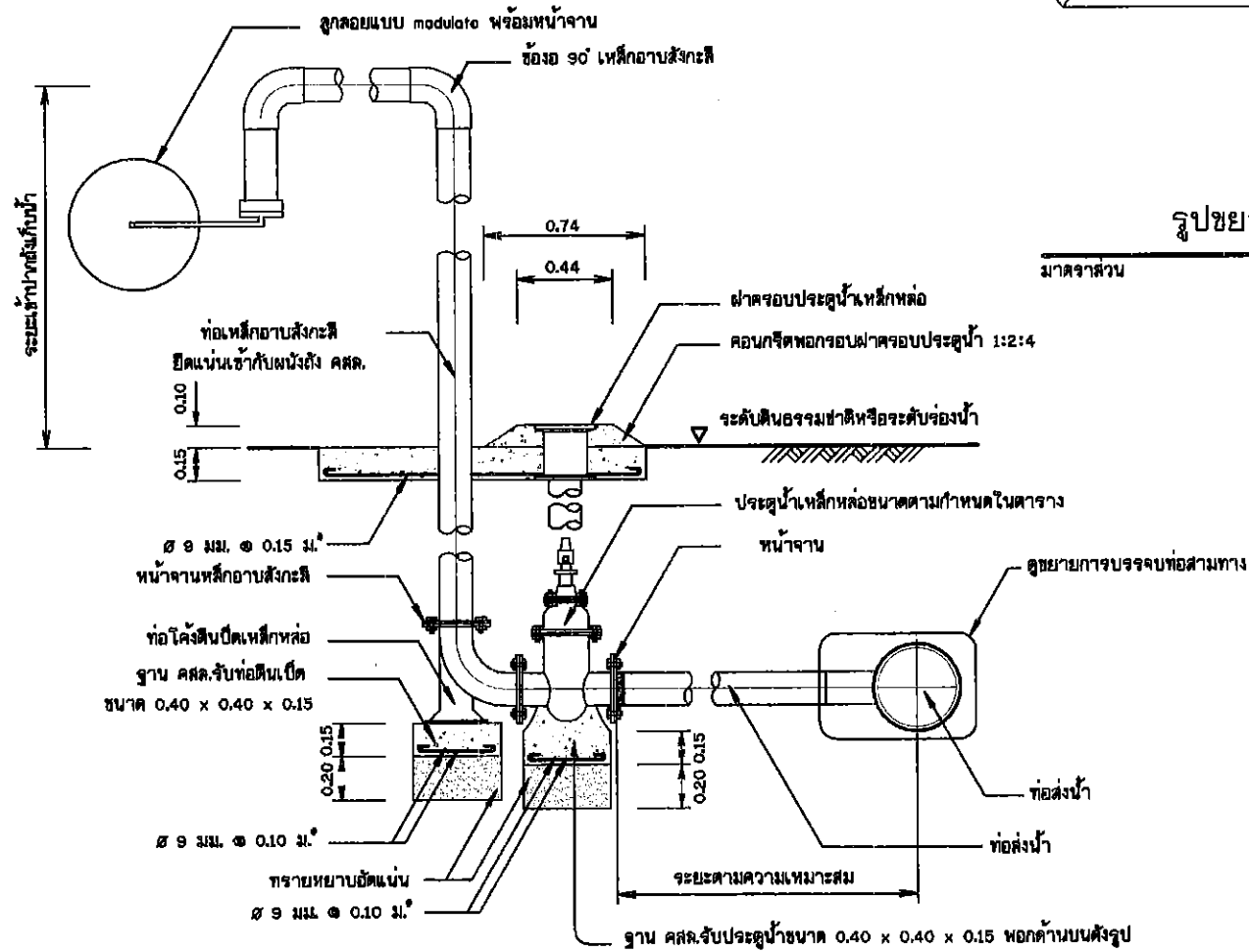

รูปตัด ก - ก แสดงการติดตั้งประตูจุดปล่อยน้ำ

มาตราส่วน 1 : 25

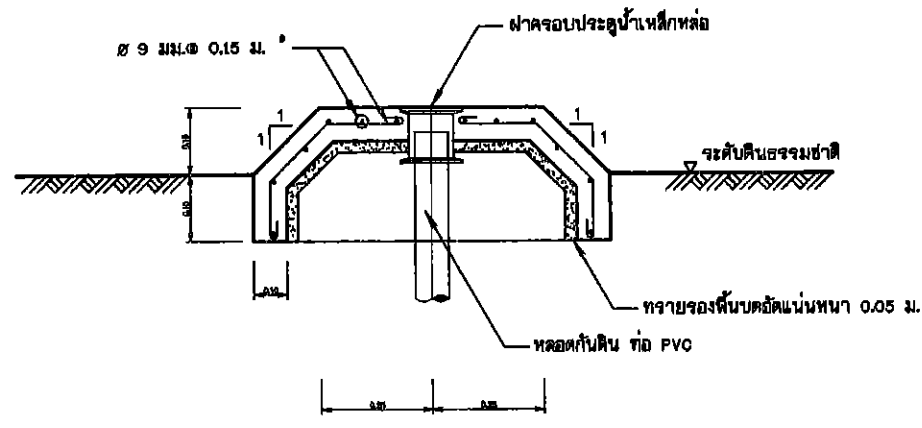

รูปขยายการเสริมเหล็กพื้นคอนกรีตเสริมเหล็ก

มาตราส่วน 1:12.5

แสดงขนาดจุดปล่อยน้ำ

ขนาดท่อเมน	ขนาดจุดปล่อยน้ำ
100 D <math>< 300</math>	100
75 D <math>< 95</math>	75

กรมศึกษาธิการ
 โครงการก่อสร้างระบบกระจายน้ำในบึงฉลวย
 หมู่ที่ 4 ตำบลชะแล อำเภอดงหลวง จังหวัดกาญจนบุรี
 แบบอาคารจุดปล่อยน้ำและประตุน้ำเชื่อมกับระบบท่อ

สำนักช่างบริหารภาค 7 ราชบุรี

สำรวจ	นายวิชาญ ใจดี	ออกแบบ	นายวิชาญ ใจดี	เขียน	นายวิชาญ ใจดี
ออกแบบ	นายวิชาญ ใจดี	เขียน	นายวิชาญ ใจดี	เขียน	นายวิชาญ ใจดี
เขียนแบบ	นายวิชาญ ใจดี	เขียน	นายวิชาญ ใจดี	เขียน	นายวิชาญ ใจดี

วันที่ 14-3-008

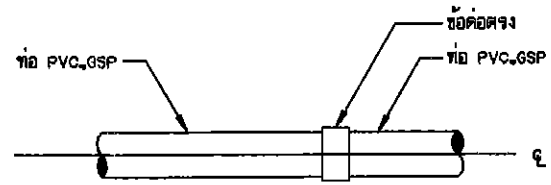

การบรรจุท่อ PVC. กับท่อ PVC.
การบรรจุท่อ GSP กับท่อ GSP

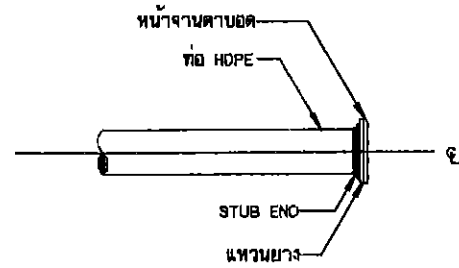

การปิดปลายท่อ

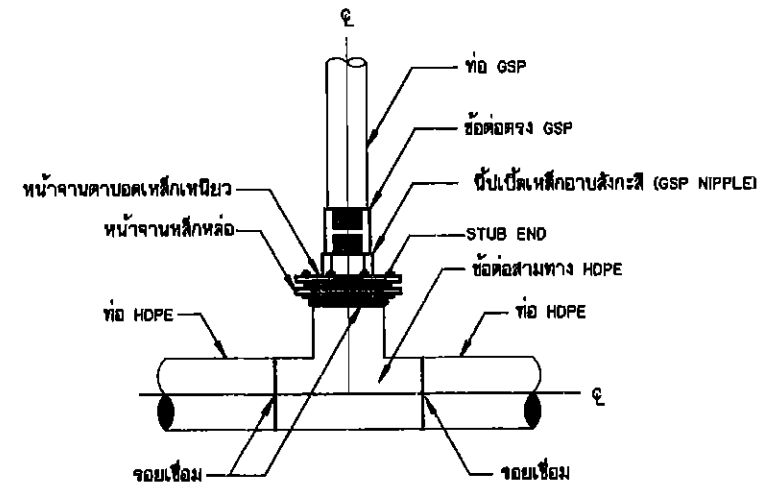

การบรรจุท่อสามทาง HDPE กับท่อ GSP แบบข้อต่อ

(สำหรับอาคารรูปคอกบ่อน้ำ อาคารประตูลอยน้ำ อาคารท่อระบายอากาศ
กรณีท่อส่งน้ำขนาดเส้นผ่าศูนย์กลางมากกว่า 315 มม.)

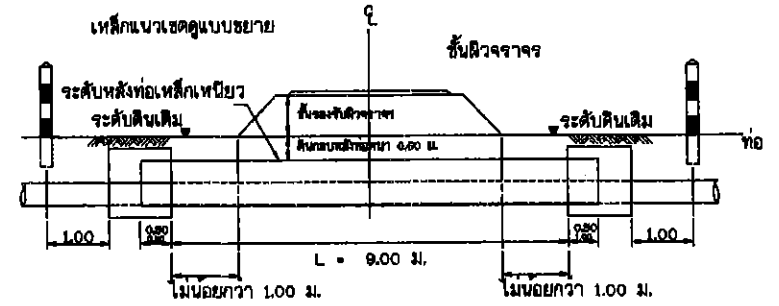

รูปตัดหัว ไปท่อลอดถนน

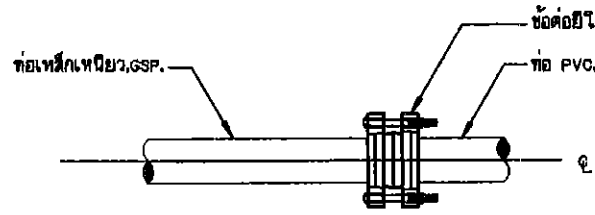

การบรรจุท่อเหล็กเหนียว, GSP กับท่อ PVC.



การบรรจุท่อเหล็กเหนียวกับท่อ GSP.

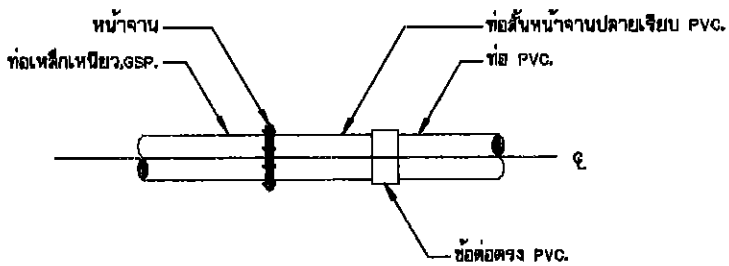

การบรรจุท่อเหล็กเหนียวหรือ GSP. กับท่อ PVC.

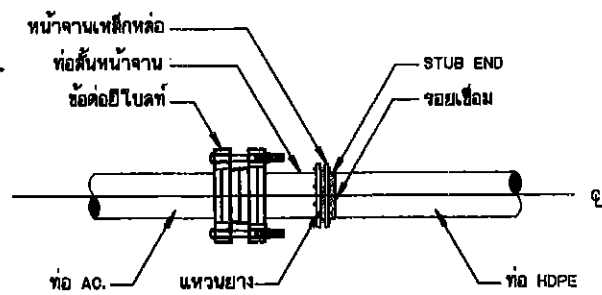

การบรรจุท่อ AC. กับท่อ HDPE

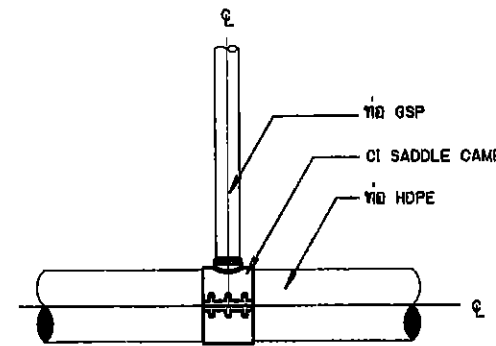

การบรรจุท่อสามทาง HDPE กับท่อ GSP

แบบ CI SADDLE CLAMP

(สำหรับอาคารรูปคอกบ่อน้ำ อาคารประตูลอยน้ำ อาคารท่อระบายอากาศ
กรณีท่อส่งน้ำขนาดเส้นผ่าศูนย์กลางน้อยกว่าหรือเท่ากับ 315 มม.)

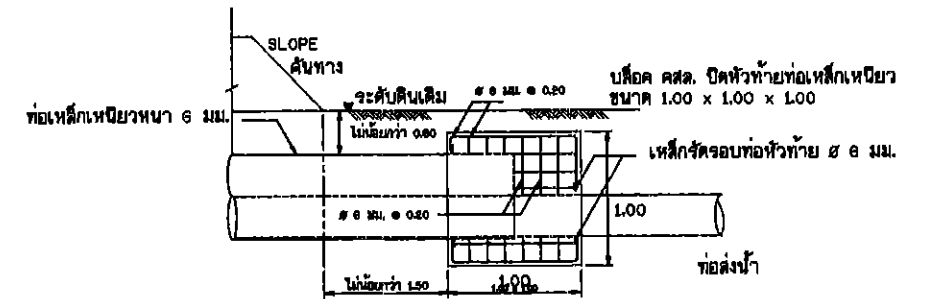

รูปตัดตามยาว

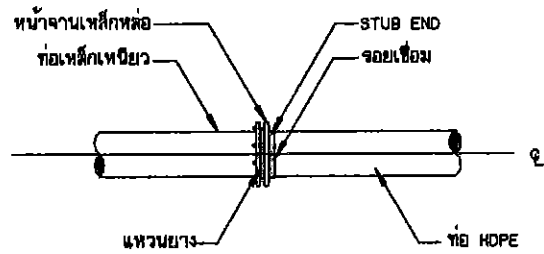

การบรรจุท่อเหล็กเหนียว, GSP กับท่อ HDPE

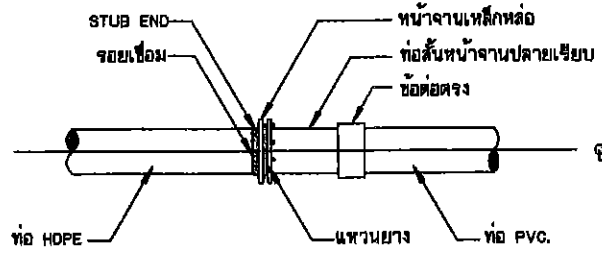

การบรรจุท่อ HDPE กับท่อ PVC.

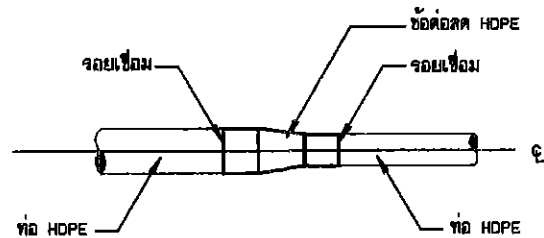

การบรรจุท่อ HDPE กับข้อต่อ HDPE



การบรรจุท่อเหล็กเหนียวกับท่อเหล็กเหนียว

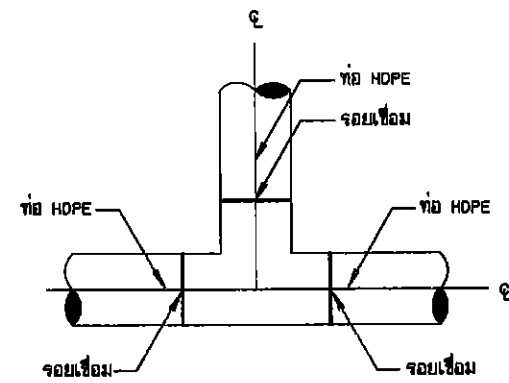

การต่อเชื่อมท่อ HDPE กับท่อ HDPE

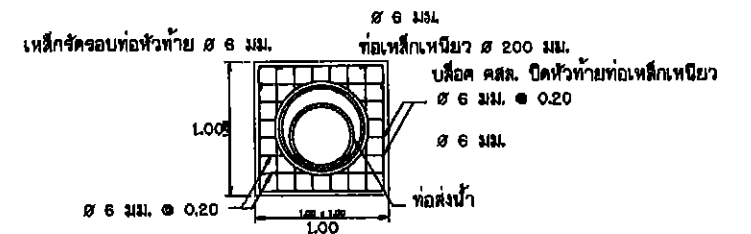

รูปตัดตามขวาง A-A

กรมทรัพยากรน้ำ			
โครงการก่อสร้างระบบกระจายน้ำบ้านศรีนิคม			
หมู่ที่ 4 ตำบลชะแล อำเภอลำทะเมนชัย จังหวัดกาฬสินธุ์			
แบบขยายการบรรจุท่อและท่อลอดถนน			
สำนักงานทรัพยากรน้ำภาค 7 ราชบุรี			
สำรวจ	นายสุวิทย์ ใจดี	ตรวจสอบ	นายสมชาย ใจดี
ออกแบบ	นายสมชาย ใจดี	คำนวณ	นายสมชาย ใจดี
เขียนแบบ	นายสมชาย ใจดี	พิมพ์	นายสมชาย ใจดี
อนุมัติ	นายสมชาย ใจดี	วันที่	27/30

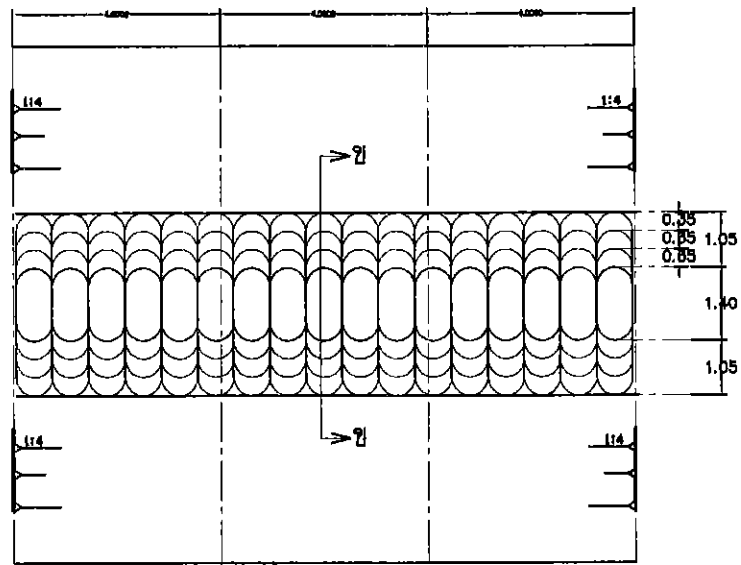

แปลน
มาตราส่วน 1:100

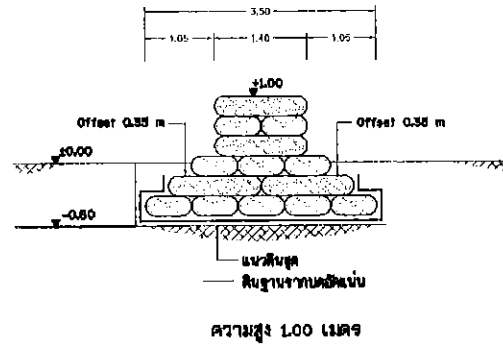

ฝายต้นน้ำแบบถุงทราย (รูปตัด ข-ข)
มาตราส่วน 1:50

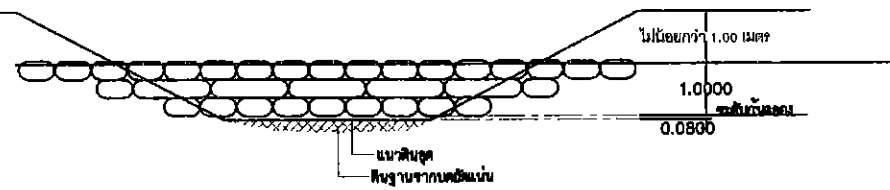

รูปตัด ก-ก
มาตราส่วน 1:100

รายละเอียดลักษณะ และคุณสมบัติของฉนวนใยสังเคราะห์สำหรับถุงทราย (Geotext) :

1. ถุงทราย (Geotext) ต้องผลิตจากเส้นใยสังเคราะห์ชนิดไม่ถักทอ (Non-woven) สีขาวด้วยเส้นใยโพลีเอสเตอร์ (Polyester) 100% ที่มีความยาวต่อเนื่อง (Continuous Filament) โดยความยาวของเส้นใยสังเคราะห์ต้องไม่น้อยกว่า 8 ซม. และผลิตด้วยกรรมวิธีเข็มตัก (Needle Punched) ฉนวนใยสังเคราะห์ที่ผลิตมีขนาดเส้นใยที่มีความยาวไม่ต่อเนื่อง (Staple Fiber) ไม่อนุญาตให้นำมาใช้โดยเด็ดขาด คุณสมบัติของฉนวนใยสังเคราะห์ต้องเป็นไปตามที่แสดงไว้ในตารางที่ 1
2. รายละเอียดการติดตั้งถุงทราย :
 - 2.1 ถุงทรายแต่ละชุดควรมีขนาดความกว้างและความยาว (ขนาดถุงทรายที่ยังไม่มีการบรรจุหิน) ประมาณ 0.70 และ 1.40 ม. ตามลำดับ
 - 2.2 ถุงทรายจะซ้อนทับกันมาจากโรงงานผู้ผลิตให้เรียบร้อย 2 หรือ 3 ชั้น และหริบเป็นช่องสำหรับบรรจุทราย 1 ชั้น เมื่อบรรจุได้ตามปริมาณที่กำหนด แล้วปากถุงจะซ้อนทับปิดด้วยตะขอยึดแบบถักทอให้แน่นหนา
 - 2.3 ตะขอยึดโดยรอบของถุงทรายจะผลิตเป็นแบบ Proyer Seam จำนวน 2 เส้นต่อขนาด ด้วยด้ายชนิดโพลีเอสเตอร์ (Polyester) 100% 20/1 x 6
 - 2.4 ความหนาของถุงทรายเมื่อเติมจนเต็มถุงแล้วควรมีความหนาประมาณ 0.12-0.20 ม. ดังแสดงในรูปที่ 1
 - 2.5 วัสดุหยาบที่ใส่บรรจุถุงทรายจะเป็นปูนซีเมนต์ผสมทรายหยาบ อัตราส่วน 1:3

คุณสมบัติ	มาตรฐานการทดสอบ	หน่วย	เกณฑ์มาตรฐาน
ถุงทราย (Geotext) ผลิตจากวัสดุโพลีเอสเตอร์ (Polyester) ที่มีความยาวต่อเนื่อง (Continuous Filament) ชนิดไม่ถักทอ (Non-woven)			
กำลังรับแรงดึง (Tensile Strength)	ISO 10319 หรือ ASTM D 4595	กิโลนิวตัน / ม	≥ 24
กำลังรับแรงดึงสูงสุดที่รอยเย็บ (Seam Strength)	ASTM D 4884-90	กิโลนิวตัน / ม	≥ 10
การยึดเส้นสูงที่สุดทุกทิศทาง	ISO 10319 หรือ ASTM D 4595	X	≥ 40
ค่าการต้านทานการเจาะทะลุแบบ CBR Puncture	ISO 12236 หรือ ASTM D 6241	กิโลนิวตัน	≥ 5,800
ค่าการต้านทานการเจาะทะลุแบบ Dynamic Drop Cone Puncture	ISO 13433	mm	≤ 12
ขนาดช่องเปิดปรากฏ (Apparent Opening Size, O90)	ISO 12956 หรือ BS 6906:2	mm	≤ 0.10
ปริมาณการซึมผ่านในแนวตั้งจากด้านบนที่ 100 mm Head	ISO 11098 หรือ BS 6900:3 หรือ ASTM D 4481	ลิตร/ตร.ม./วินาที	≥ 80
น้ำหนัก	ISO 9864 หรือ ASTM D 5261	กรัม/ตร.ม	≥ 400
ความหนาแน่นใยโพลีเอสเตอร์ที่ใช้ผลิต	-	g/m ²	8,000
สี	-	-	ขาว

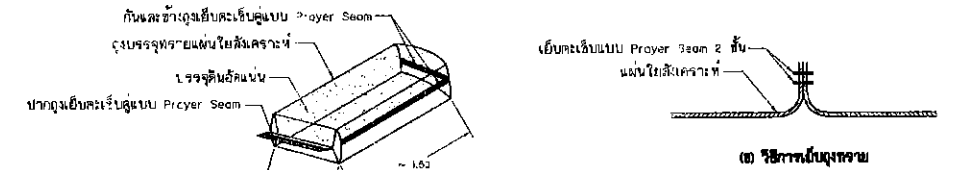

รูปที่ 1 ภาพถุงทรายและตะขอยึดรอบถุง

ตารางที่ 2 สรุปปริมาณวัสดุที่ใช้สำหรับวางก่อสร้างฝายต้นน้ำความยาว 1.00 เมตร สำหรับฝายแบบถุงทราย

ความสูงฝายถุงทราย (เมตร)	ถุงทราย (ลูก)	ฉนวนใยสังเคราะห์ชนิดทอของ (ตร.ม.)
0.500	9,290	5,400
1	12,890	5,400
1.500	16,430	4,700

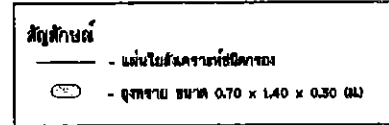

กรมทรัพยากรน้ำ
โครงการก่อสร้างระบบกระจายน้ำบ้านคลองค้อล่าง
หมู่ที่ 4 ตำบลชะแล อำเภอกองแก้ว จังหวัดกาญจนบุรี
ฝายต้นน้ำแบบถุงทราย

สำนักงานทรัพยากรน้ำภาค 7 ราชบุรี

สำรวจ	นายจักรกฤษณ์ ใจดี	ตรวจเสนอ	นายมงคล วงศ์วัฒนา	1	หนก.
ออกแบบ	นายมงคล วงศ์วัฒนา	ผ่าน	นางสาวดิไลลักษณ์ อักษรรัตน์	1	ผอ.สทท.
เขียนแบบ	นายพรชัย กันทา	เห็นชอบ	นายเสาวชัย ไสภนิจกรัตน์	1	ผอ.สทท.7
รหัสโครงการ	กจ. 14-3-008	แผ่นที่	28/30		

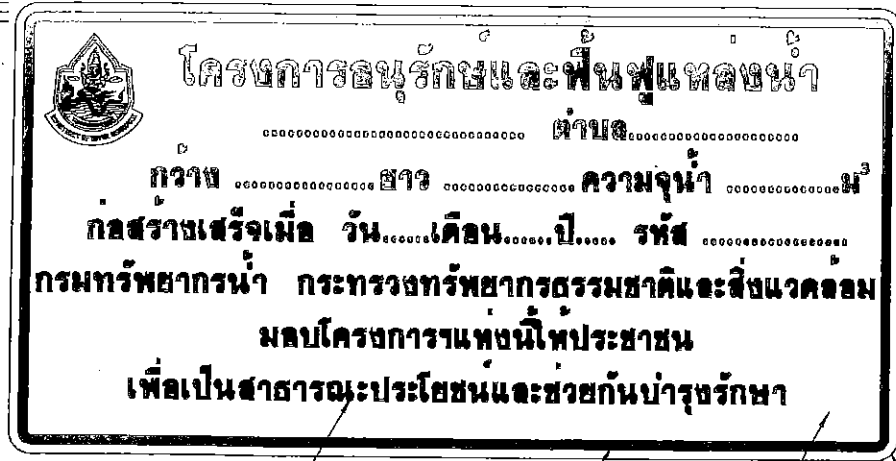

ตัวอักษร ตัวเลขสีขาว
เส้นขอบป้ายสีขาวหนา 0.025 มม.
พื้นป้ายสีน้ำเงิน

ป้ายโครงการ
1:90 (หน้า)
1:10

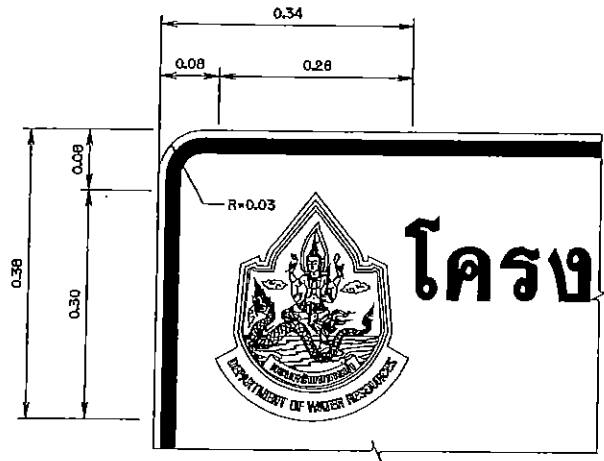

รูปขยายตราสัญลักษณ์
มาตรฐาน
1:5

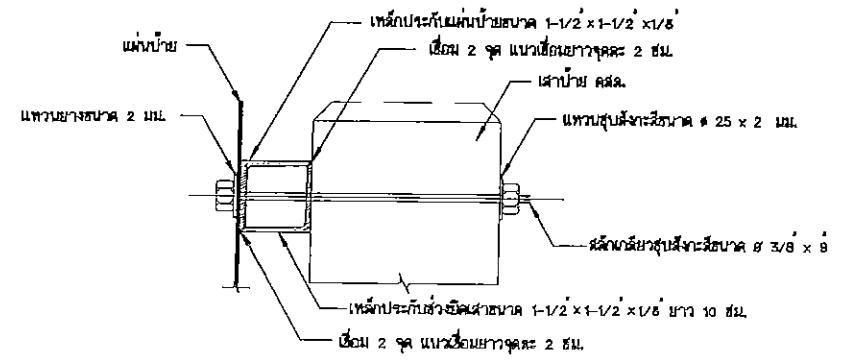

รูปตัดขยายการยึดแผ่นป้ายและเสา
1:90 (หน้า)
1:20

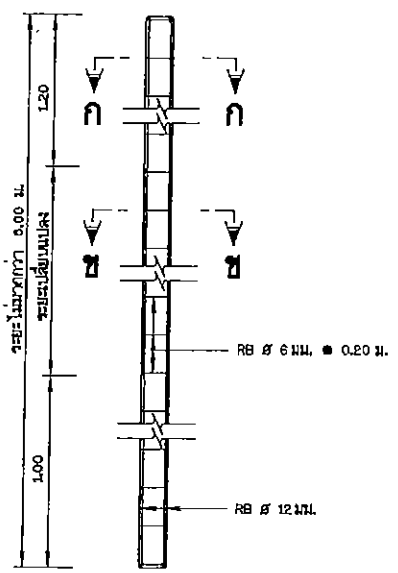

รายละเอียดเสาป้าย คสล.
มาตรฐาน
1:20

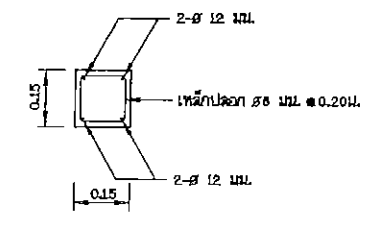

รูปตัด ก - ก
1:90 (หน้า)
1:10

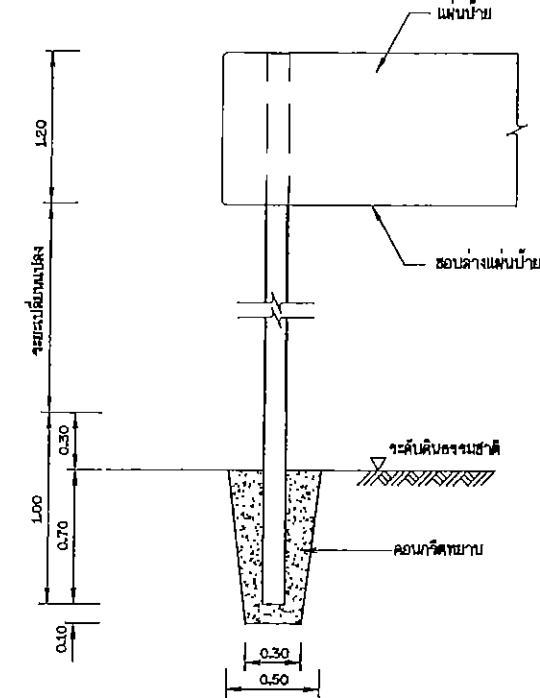

รายละเอียดการติดตั้งเสาป้าย
มาตรฐาน
1:20

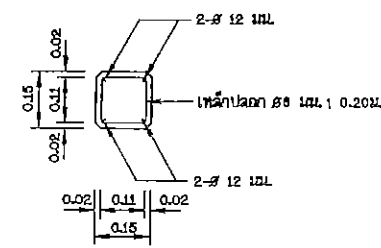

รูปตัด ข - ข
1:90 (หน้า)
1:10

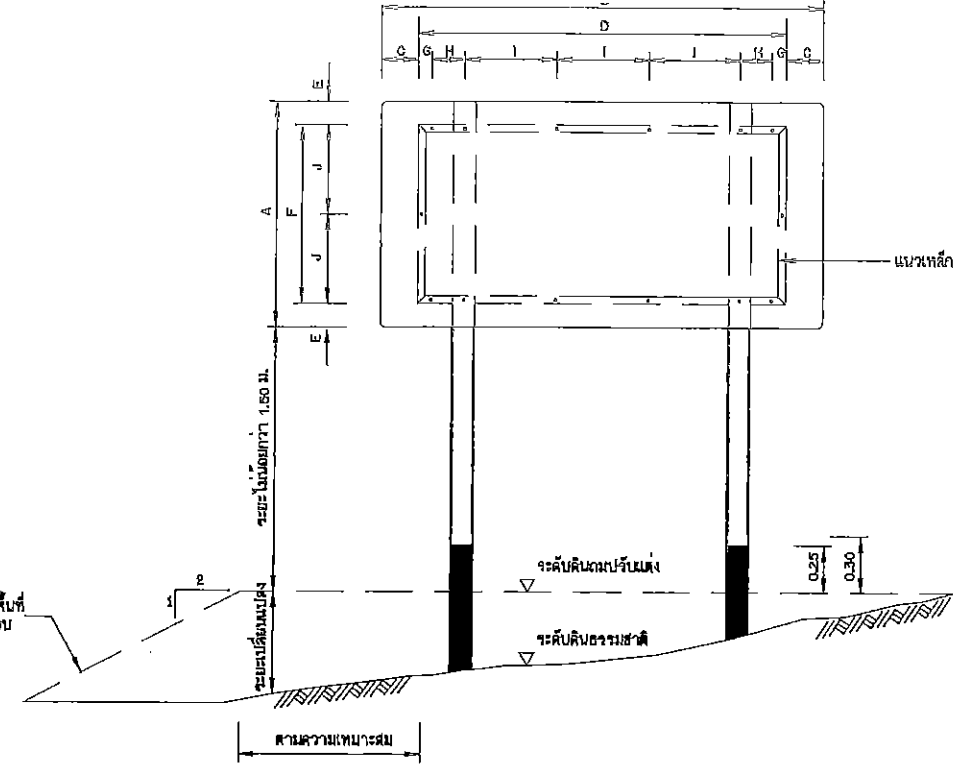

รูปแสดงการประกอบแผ่นป้าย
1:90 (หน้า)
1:20

เป็นงานลิขสิทธิ์ของกรมทรัพยากรน้ำ
ใช้เฉพาะระดับแหล่งน้ำในเขต 606-2528
เว้นขอบ ตัวอักษร ตัวเลขสีขาวใช้สีขาว
พิมพ์ด้วยเครื่องพิมพ์ระบบ Ink Jet

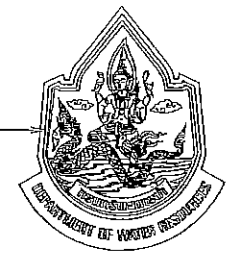

รูปขยาย ตราสัญลักษณ์
ไม่แสดงมาตราส่วน

หมายเหตุ

- มิติต่างๆกำหนดไว้เป็นเมตร นอกจากจะแสดงไว้เป็นอย่างอื่น
- ป้ายชื่อโครงการ ใช้แผ่นเหล็กอาบสังกะสีตาม มอก.50 ความหนา 1.20 มม.
- การยึดแผ่นป้ายกับเสาป้าย ให้เป็นไปตามมาตรฐาน

ขนาดป้าย (ซม.)	ระยะห่าง ฯ (ซม.)										
กว้าง	ยาว	A	B	C	D	E	F	G	H	I	J
120	240	20	200	12.5	95	7.5	17.5	50	47.5		

- เหล็กประกกับแผ่นป้ายเป็นชนิดเหล็กจาก ขนาด 1-1/2x1-1/2x1/8" ซึ่งทำขึ้นตาม มอก. 388 และทาสีเทา
- เสาป้ายเป็นเสาของเหล็กเสริมเหล็ก ใช้ส่วนผสมคอนกรีต 1:2:4 โดยน้ำหนัก และคอนกรีต 1 ส่วน
ต้องให้ปูนซีเมนต์ไม่น้อยกว่า 300 กก.
- เหล็กเสริมต้องเป็นชนิดกลม มีคุณภาพตาม มอก. 20 ชั้น SR - 24 หรือ มอก. 747
- II
 - 7.1 พื้นป้ายลักษณะโครงการ ใช้สีน้ำเงิน โดยให้มันสะท้อนแสงตาม มอก. 606
 - 7.2 ตัวเลข ตัวอักษร สัญลักษณ์ และเส้นขอบป้าย ใช้สีขาว โดยให้มันสะท้อนแสงตาม มอก. 606
 - 7.3 ด้านหลังแผ่นป้ายหน้าโครงการให้เขียนตัวหนังสือตามหลังจั่วที่อีก 1 ชั้น
- เสาป้าย คสล. ขนาด 0.15x0.15 ท่อนบนทาสีขาว ท่อนล่างทาสีดำ ส่วนที่ไม่มีสีทาสีตามท่อนค้ำยัน
ส่วนผสม 1:1.5 โดยปริมาตร ซึ่งมีส่วนผสม (S.M.C) ไม่นเกิน 10 ซม. และสีป้ายใช้สีตาม มอก. 327
- ป้ายโครงการ ให้ติดตั้งในสถานที่สามารถมองเห็นได้อย่างเด่นชัด โดยให้ความเห็นจากจุดดูที่ง่าย

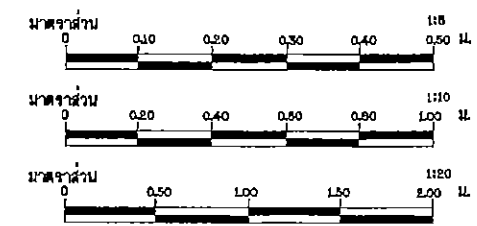

แบบมาตรฐานโครงการอนุรักษ์และฟื้นฟูแหล่งน้ำ			
แบบมาตรฐานป้าย			
ป้ายชื่อโครงการ			
เลข แบบ รูปด้าน รูปตัด รูปขยายการยึดตัวอักษร			
สำนักงานอนุรักษ์และฟื้นฟูแหล่งน้ำ กรมทรัพยากรน้ำ			
กระทรวงทรัพยากรธรรมชาติและสิ่งแวดล้อม			
สำนักงานอนุรักษ์และฟื้นฟูแหล่งน้ำ			
สำรวจ	แบบ	1:10	ท.น.
ออกแบบ	ร่าง	1:10	น.ส.
เขียนแบบ	เขียน	1:10	น.ส.
เผยแพร่	สอน	1:10	น.ส.
เลขที่: สอน. ม.9003-2		แบบที่: 1/2	

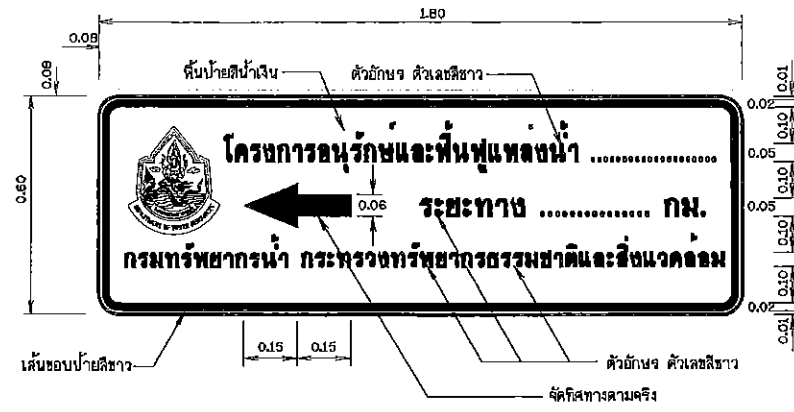

ป้ายแนะนำโครงการ
มาตราส่วน 1:10

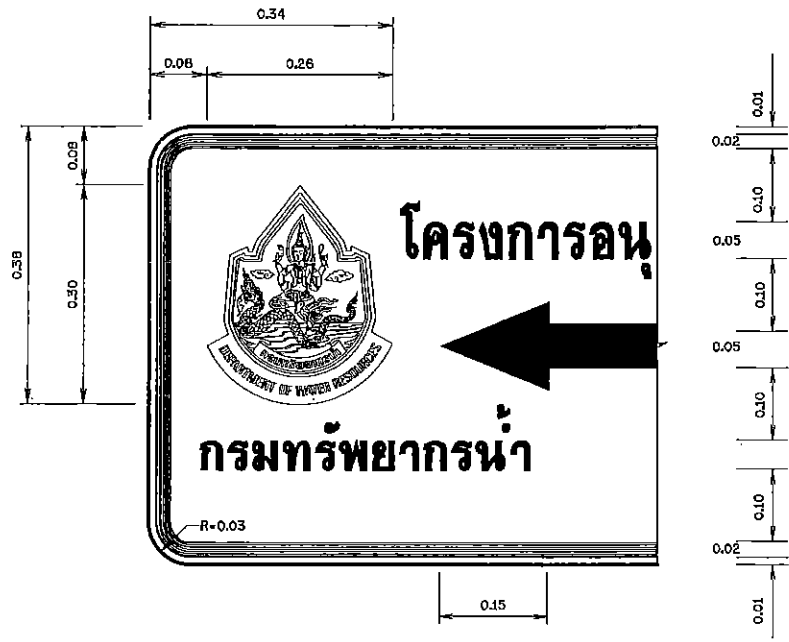

รูปขยายตราสัญลักษณ์
มาตราส่วน 1:5

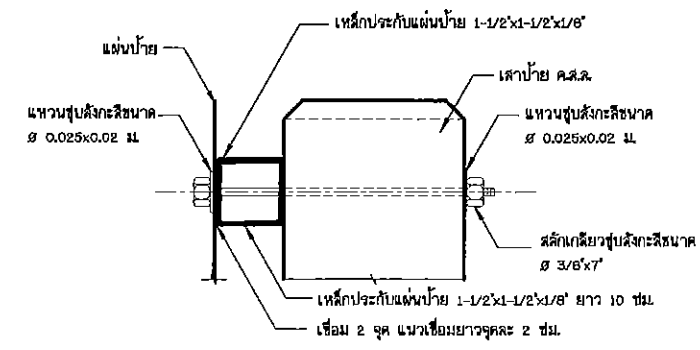

รูปตัดขยายการยึดแผ่นป้ายและเสา
มาตราส่วน 1:20

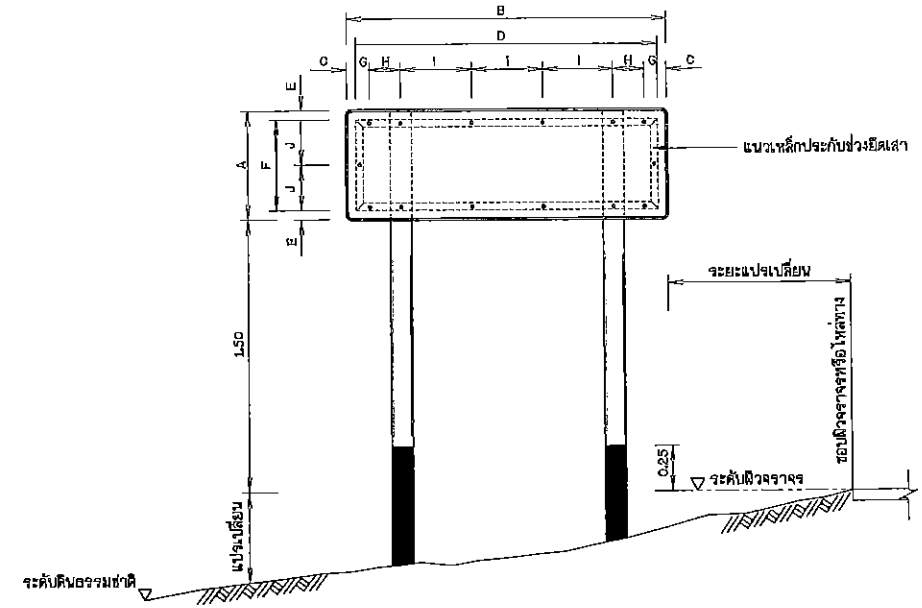

รูปแสดงการประกอบแผ่นป้าย
มาตราส่วน 1:20

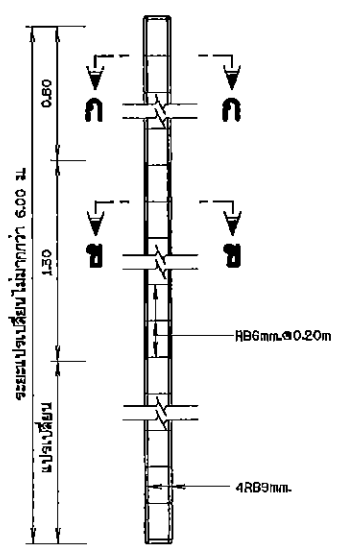

รายละเอียดเสาป้าย คสล.
มาตราส่วน 1:20

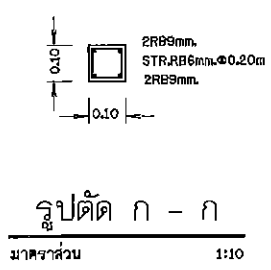

รูปตัด ก - ก
มาตราส่วน 1:10

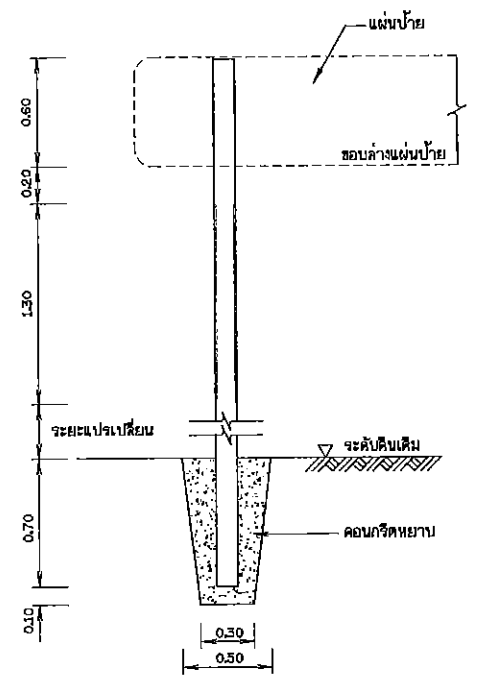

รายละเอียดการติดตั้งเสาป้าย
มาตราส่วน 1:20

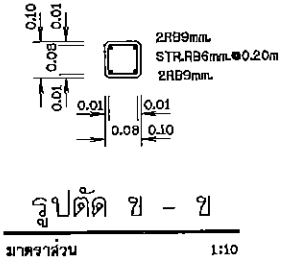

รูปตัด ข - ข
มาตราส่วน 1:10

หมายเหตุ

1. ป้ายแนะนำโครงการใช้แผ่นเหล็กถาวรสีเทาขนาด 30 ความหนา 1.20 มม.
2. การยึดแผ่นป้ายกับเสา ให้เป็นไปตามตารางดังนี้

ชนิดป้าย (ซม.)	ขนาดป้าย (ซม.)		ระยะห่าง (ซม.)							
	กว้าง	ยาว	C	D	E	F	G	H	I	J
บ้านแนะนำโครงการ	60	180	5	170	5	50	7.5	17.5	40	25

3. เหล็กประกบแผ่นป้ายเป็นชนิดเหล็กฉาก ขนาด 1-1/2' x 1-1/2' x 1/8" ซึ่งทำสีตาม มอก. 388 และทาสีเทา
4. เสาป้ายเป็นเสาคอนกรีตเสริมเหล็ก ใช้ส่วนผสมคอนกรีต 1 : 2 : 4 โดยน้ำหนัก และคอนกรีต 1 ม. ต้องใช้ปูนซีเมนต์ไม่น้อยกว่า 300 กก.
5. เหล็กเสริมต้องเป็นเหล็กกลม มีคุณภาพตาม มอก. 20 ซีรีส์ SR-24 หรือ มอก. 20-2527
6. สี
 - 6.1 พื้นป้ายแนะนำโครงการ ใช้สีน้ำเงิน โดยให้แผ่นสะท้อนแสงตาม มอก. 606
 - 6.2 ตัวเลข ตัวอักษร สัญลักษณ์ และเส้นขอบป้าย ใช้สีขาว โดยให้แผ่นสะท้อนแสงตาม มอก. 606
 - 6.3 ด้านหลังแผ่นป้ายทาสีรองพื้นกับเหล็กแล้วทาสีทาสีเทาแห้งอีก 1 ชั้น
7. เสาป้าย คสล.ขนาด 0.10 x 0.10 ท่อนบนทาสีขาว ท่อนล่างทาสีดำ ส่วนที่ฝังดินทาสีทาสีเทาตาม ส่วนผสม 1 : 3 : 5 โดยปริมาตร ซึ่งมีส่วนขุบตัว (SUMP) ไม่นเกิน 10 ซม. และสีเสาป้ายใช้สีตาม มอก. 327
8. ข้อความ ให้จัดระยะของข้อความอยู่บนกึ่งกลางบรรทัด
 - 8.1 บรรทัดแรกและบรรทัดที่ 2 ด้านบนของแผ่นป้าย เป็นข้อความบอชื่อโครงการ
 - 8.2 บรรทัดที่ 3 เป็นข้อความบอกระยะทาง โดยจัดระยะทางประมาณ จากจุดที่ตั้งแผ่นป้ายถึงที่ตั้งโครงการ
9. ป้ายแนะนำโครงการ ให้ติดตั้งจุดเริ่มต้นบริเวณทางเข้าโครงการ และทางแยกเข้าโครงการ ที่สามารถเห็นได้อย่างเด่นชัด โดยได้รับความเห็นชอบจากผูควบคุมงาน
10. นิติสารระบุไว้เป็นเมตร นอกจากระบุไว้เป็นอย่างอื่น

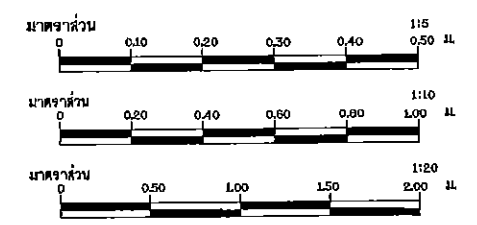

แบบมาตรฐานโครงการอนุรักษ์และฟื้นฟูแหล่งน้ำ
แบบมาตรฐานป้าย
ป้ายแนะนำโครงการ
เลขรุ่นแปลน รุ่นที่ 1 รูปอักษร

สำนักอนุรักษ์และฟื้นฟูแหล่งน้ำ กรมทรัพยากรน้ำ
กระทรวงทรัพยากรธรรมชาติและสิ่งแวดล้อม

สำนักอนุรักษ์และฟื้นฟูแหล่งน้ำ

สำรวจ	เสนอ	หน้า	หน้า
ออกแบบ	หน้า	หน้า	หน้า
เขียนแบบ	หน้า	หน้า	หน้า
แบบเลขที่	หน้า	หน้า	หน้า

เอกสารแนบท้ายเอกสารประกวดราคาอิเล็กทรอนิกส์

ข้อ ๑.๒ แบบใบเสนอราคาที่กำหนดไว้ในระบบจัดซื้อจัดจ้างภาครัฐด้วยอิเล็กทรอนิกส์

ใบเสนอราคาจ้างก่อสร้างด้วยวิธีประกวดราคาอิเล็กทรอนิกส์ (e-bidding)

เรียน(ระบุชื่อตำแหน่งหัวหน้าหน่วยงานของรัฐ).....

๑. ข้าพเจ้า.....(ระบุชื่อบริษัท ห้าง ร้าน).....สำนักงานใหญ่ตั้งอยู่เลขที่.....
ถนน.....ตำบล/แขวง.....อำเภอ/เขต.....จังหวัด.....โทรศัพท์.....
..... โดย.....ผู้ลงนามข้างทำนี้ (ในกรณีผู้รับจ้างเป็นบุคคลธรรมดาให้ใช้ข้อความว่า
ข้าพเจ้า.....(ระบุชื่อบุคคลธรรมดา).....อยู่บ้านเลขที่.....
ถนน.....ตำบล/แขวง.....
อำเภอ/เขต.....จังหวัด.....ผู้ถือบัตรประชาชน เลขที่.....
โทรศัพท์.....) โดย..... ได้พิจารณา
เงื่อนไขต่างๆ ในเอกสารการประกวดราคาอิเล็กทรอนิกส์ และเอกสารเพิ่มเติม (ถ้ามี) เลขที่
.....โดยตลอดและยอมรับข้อกำหนดและเงื่อนไขนั้นแล้ว รวมทั้งรับรองว่า ข้าพเจ้าเป็นผู้มี
คุณสมบัติครบถ้วนตามที่กำหนดและไม่เป็นผู้ที่ทำงานของหน่วยงานของรัฐ

๒. ข้าพเจ้าขอเสนอที่จะทำงาน.....ตามข้อกำหนดเงื่อนไขแบบรูป
รายการละเอียดแห่งเอกสารประกวดราคาอิเล็กทรอนิกส์ ตามราคาที่ได้ระบุไว้ในบัญชีรายการก่อสร้างหรือ
ใบแจ้งปริมาณและราคา^๑ เป็นเงินทั้งสิ้น บาท (.....)
ซึ่งได้รวมภาษีมูลค่าเพิ่มตลอดจนภาษีอากรอื่นๆ และค่าใช้จ่ายที่พึงจ่ายไว้ด้วยแล้ว

๓. ข้าพเจ้าจะยื่นคำเสนอราคานี้เป็นระยะเวลา.....วัน ตั้งแต่วันยื่นข้อเสนอ และ
.....^๑ อาจรับคำเสนอนี้ ณ เวลาใดก็ได้ก่อนที่จะครบกำหนดระยะเวลาดังกล่าว หรือระยะเวลาที่
ได้ยึดออกไปตามเหตุผลอันสมควรที่.....^๑ ร้องขอ

๔. ข้าพเจ้ารับรองว่าจะส่งมอบงานตามเงื่อนไขที่เอกสารประกวดราคาอิเล็กทรอนิกส์กำหนดไว้

๕. ในกรณีที่ข้าพเจ้าได้รับการพิจารณาให้เป็นผู้ชนะการประกวดราคาอิเล็กทรอนิกส์
ข้าพเจ้ารับรองที่จะ

๕.๑ ทำสัญญาตามแบบสัญญาจ้างก่อสร้างแนบท้ายเอกสารการประกวดราคา
อิเล็กทรอนิกส์หรือตามที่สำนักงานอัยการสูงสุดได้แก้ไขเพิ่มเติมแล้ว กับ.....^๑ ภายใน.....วัน
นับถัดจากวันที่ได้รับหนังสือให้ไปทำสัญญา

๕.๒ มอบหลักประกันการปฏิบัติตามสัญญา ตามที่ระบุไว้ในข้อ ๗ ของเอกสารการประกวด
ราคาอิเล็กทรอนิกส์ ให้แก่.....^๑ ขณะที่ได้ลงนามในสัญญาเป็นจำนวนร้อยละ.....ของ
ราคาตามสัญญาที่ได้ระบุไว้ในใบเสนอราคานี้ เพื่อเป็นหลักประกันการปฏิบัติตามสัญญาโดยถูกต้องและ
ครบถ้วน

หากข้าพเจ้าไม่ปฏิบัติให้ครบถ้วนตามที่ระบุไว้ในข้อ ๕.๑ และ/หรือข้อ ๕.๒ ดังกล่าวข้างต้น
ข้าพเจ้ายอมให้.....^๑ ริบหลักประกันการเสนอราคา หรือเรียกร้องจากผู้ออกหนังสือค้ำประกัน
ข้าพเจ้ายอมชดใช้ค่าเสียหายใดๆ ที่อาจมีแก่.....^๑ และ.....^๑ มีสิทธิจะให้ผู้นั้น
ข้อเสนอรายอื่นเป็นผู้ชนะการประกวดราคาอิเล็กทรอนิกส์ได้ หรือ.....^๑ อาจดำเนินการจัดจ้าง
การประกวดราคาอิเล็กทรอนิกส์ใหม่ก็ได้

๖. ข้าพเจ้ายอมรับว่า.....^๑ ไม่มีความผูกพันที่จะรับคำเสนอนี้ หรือใบเสนอราคาใดๆ
รวมทั้งไม่ต้องรับผิดชอบในค่าใช้จ่ายใดๆ อันอาจเกิดขึ้นในการที่ข้าพเจ้าได้เข้ายื่นข้อเสนอครั้งนี้

๗. เพื่อเป็นหลักประกันในการปฏิบัติโดยถูกต้อง ตามที่ได้ทำความเข้าใจและผูกพันแห่งคำเสนอนี้ ข้าพเจ้าขอมอบ.....เพื่อเป็นหลักประกันการเสนอราคาเป็นจำนวนเงิน.....บาท (.....) มาพร้อมนี้

๘. ข้าพเจ้าได้ตรวจทานตัวเลขและตรวจสอบเอกสารต่างๆ ที่ได้ยื่นพร้อมใบเสนอราคานี้ โดยละเอียดแล้ว และเข้าใจดีว่า.....^๑ ไม่ต้องรับผิดชอบใดๆ ในความผิดพลาดหรือตกหล่น

๙. ใบเสนอราคานี้ ได้ยื่นเสนอโดยบริสุทธิ์ยุติธรรม และปราศจากกลฉ้อฉล หรือการสมรู้ร่วมคิดกัน โดยไม่ชอบด้วยกฎหมายกับบุคคลใดบุคคลหนึ่ง หรือหลายบุคคล หรือกับห้างหุ้นส่วน บริษัทใดๆ ที่ได้ยื่นยื่นข้อเสนอ ในคราวเดียวกัน

เสนอมา ณ วันที่..... เดือน..... พ.ศ.

ลงชื่อ

(.....)

ตำแหน่ง.....

หมายเหตุ

- ๑ ให้ระบุชื่อย่อหน่วยงานของรัฐที่ดำเนินการจัดจ้าง เช่น กรม หรือจังหวัด หรือ ทีโอที เป็นต้น
- ๒ บัญชีรายการก่อสร้าง ใบแจ้งปริมาณงานและราคา ให้จัดทำตามความเหมาะสม

เอกสารแนบท้ายเอกสารประกวดราคาอิเล็กทรอนิกส์

ข้อ ๑.๓ สัญญาจ้างก่อสร้าง

**แบบสัญญา
สัญญาจ้างก่อสร้าง**

สัญญาเลขที่.....(๑).....

สัญญาฉบับนี้ทำขึ้น ณ

ตำบล/แขวง.....อำเภอ/เขต.....

จังหวัด..... เมื่อวันที่ เดือน..... พ.ศ.

ระหว่าง (๒)

โดย (๓)

ซึ่งต่อไปในสัญญานี้เรียกว่า “ผู้ว่าจ้าง” ฝ่ายหนึ่ง กับ (๔ ก)

ซึ่งจดทะเบียนเป็นนิติบุคคล ณ

มีสำนักงานใหญ่อยู่เลขที่.....ถนน.....ตำบล/แขวง.....

อำเภอ/เขต.....จังหวัด.....โดย.....

ผู้มีอำนาจลงนามผูกพันนิติบุคคลปรากฏตามหนังสือรับรองของสำนักงานทะเบียนหุ้นส่วนบริษัท.....

ลงวันที่..... (๕) (และหนังสือมอบอำนาจลงวันที่.....) แนบท้ายสัญญานี้

(๖) (ในกรณีที่ผู้รับจ้างเป็นบุคคลธรรมดาให้ใช้ข้อความว่า กับ (๔ ข)

อยู่บ้านเลขที่.....ถนน.....ตำบล/แขวง.....

อำเภอ/เขต.....จังหวัด..... ผู้ถือบัตรประจำตัวประชาชน

เลขที่..... ดังปรากฏตามสำเนาบัตรประจำตัวประชาชนแนบท้ายสัญญานี้) ซึ่งต่อไปในสัญญานี้

เรียกว่า “ผู้รับจ้าง” อีกฝ่ายหนึ่ง

คู่สัญญาได้ตกลงกันมีข้อความดังต่อไปนี้

ข้อ ๑ ข้อตกลงว่าจ้าง

ผู้ว่าจ้างตกลงจ้างและผู้รับจ้างตกลงรับจ้างทำงาน.....(๗).....

ณ ตำบล/แขวง..... อำเภอ/เขต.....

จังหวัด..... ตามข้อกำหนดและเงื่อนไขแห่งสัญญานี้รวมทั้งเอกสารแนบท้ายสัญญา

ผู้รับจ้างตกลงที่จะจัดหาแรงงานและวัสดุ เครื่องมือเครื่องใช้ ตลอดจนอุปกรณ์ต่างๆ

ชนิดดีเพื่อใช้ในงานจ้างตามสัญญานี้

ข้อ ๒ เอกสารอันเป็นส่วนหนึ่งของสัญญา

เอกสารแนบท้ายสัญญาดังต่อไปนี้ให้ถือเป็นส่วนหนึ่งของสัญญานี้

๒.๑ ผนวก ๑(แบบรูป)..... จำนวน.....(.....) หน้า

๒.๒ ผนวก ๒(รายการละเอียด)..... จำนวน.....(.....) หน้า

๒.๓ ผนวก ๓(ใบแจ้งปริมาณงานและราคา)..... จำนวน.....(.....) หน้า

๒.๔ ผนวก ๔(ใบเสนอราคา)..... จำนวน.....(.....) หน้า

..... ฯลฯ.....

ความใดในเอกสารแนบท้ายสัญญาที่ขัดหรือแย้งกับข้อความในสัญญานี้ ให้ใช้ข้อความในสัญญานี้บังคับ และในกรณีที่เอกสารแนบท้ายสัญญาขัดแย้งกันเอง ผู้รับจ้างจะต้องปฏิบัติตามคำวินิจฉัยของผู้ว่าจ้าง คำวินิจฉัยของผู้ว่าจ้างให้ถือเป็นที่สุด และผู้รับจ้างไม่มีสิทธิเรียกร้องค่าจ้าง ค่าเสียหายหรือค่าใช้จ่ายใดๆ เพิ่มเติมจากผู้ว่าจ้างทั้งสิ้น

ข้อ ๓ หลักประกันการปฏิบัติตามสัญญา

ในขณะที่ทำสัญญานี้ผู้รับจ้างได้นำหลักประกันเป็น.....(๘).....
เป็นจำนวนเงิน.....บาท (.....) ซึ่งเท่ากับร้อยละ.....(๙).....(.....)

ของราคาค่าจ้างตามสัญญา มามอบให้แก่ผู้ว่าจ้างเพื่อเป็นหลักประกันการปฏิบัติตามสัญญานี้

(๑๐) กรณีผู้รับจ้างใช้หนังสือค้ำประกันมาเป็นหลักประกันการปฏิบัติตามสัญญา หนังสือค้ำประกันดังกล่าวจะต้องออกโดยธนาคารที่ประกอบกิจการในประเทศไทย หรือโดยบริษัทเงินทุนหรือบริษัทเงินทุนหลักทรัพย์ที่ได้รับอนุญาตให้ประกอบกิจการเงินทุนเพื่อการพาณิชย์และประกอบธุรกิจค้ำประกันตามประกาศของธนาคารแห่งประเทศไทย ตามรายชื่อบริษัทเงินทุนที่ธนาคารแห่งประเทศไทยแจ้งเวียนให้ทราบตามแบบที่คณะกรรมการนโยบายการจัดซื้อจัดจ้างและการบริหารพัสดุภาครัฐกำหนด หรืออาจเป็นหนังสือค้ำประกันอิเล็กทรอนิกส์ตามวิธีการที่กรมบัญชีกลางกำหนดก็ได้ และจะต้องมีอายุการค้ำประกันตลอดไปจนกว่าผู้รับจ้างพ้นข้อผูกพันตามสัญญานี้

หลักประกันที่ผู้รับจ้างนำมามอบให้ตามวรรคหนึ่ง จะต้องมีอายุครอบคลุมความรับผิดชอบทั้งปวงของผู้รับจ้างตลอดอายุสัญญา ถ้าหลักประกันที่ผู้รับจ้างนำมามอบให้ดังกล่าวลดลงหรือเสื่อมค่าลงหรือมีอายุไม่ครอบคลุมถึงความรับผิดชอบของผู้รับจ้างตลอดอายุสัญญา ไม่ว่าจะด้วยเหตุใดๆ ก็ตาม รวมถึงกรณีผู้รับจ้างส่งมอบงานล่าช้าเป็นเหตุให้ระยะเวลาแล้วเสร็จหรือวันครบกำหนดความรับผิดชอบในความชำรุดบกพร่องตามสัญญาเปลี่ยนแปลงไป ไม่ว่าจะเกิดขึ้นคราวใด ผู้รับจ้างต้องหาหลักประกันใหม่หรือหลักประกันเพิ่มเติมให้มีจำนวนครบถ้วนตามวรรคหนึ่งนำมามอบให้แก่ผู้ว่าจ้างภายใน.....(.....) วัน นับถัดจากวันที่ได้รับแจ้งเป็นหนังสือจากผู้ว่าจ้าง

หลักประกันที่ผู้รับจ้างนำมามอบไว้ตามข้อนี้ ผู้ว่าจ้างจะคืนให้แก่ผู้รับจ้างโดยไม่มีดอกเบี้ยเมื่อผู้รับจ้างพ้นจากข้อผูกพันและความรับผิดชอบทั้งปวงตามสัญญานี้แล้ว

ข้อ ๔ (ก) ค่าจ้างและการจ่ายเงิน

(สำหรับสัญญาที่เป็นราคาต่อหน่วย)

ผู้ว่าจ้างตกลงจ่ายและผู้รับจ้างตกลงรับเงินค่าจ้างเป็นจำนวนเงิน.....บาท (.....) ซึ่งได้รวมภาษีมูลค่าเพิ่มจำนวน.....บาท (.....)

ตลอดจนภาษีอากรอื่นๆ และค่าใช้จ่ายทั้งปวงด้วยแล้ว โดยถือราคาต่อหน่วยเป็นเกณฑ์ตามรายการแต่ละประเภทดังที่ได้กำหนดไว้ในใบแจ้งปริมาณงานและราคา ตามเอกสารแนบท้ายสัญญาผนวก ๓

คู่สัญญาทั้งสองฝ่ายต่างตกลงว่าจำนวนปริมาณงานที่กำหนดไว้ในบัญชีรายการก่อสร้างหรือใบแจ้งปริมาณงานและราคานี้เป็นจำนวนโดยประมาณเท่านั้น จำนวนปริมาณงานที่แท้จริงอาจจะมากหรือน้อยกว่านี้ได้ ซึ่งผู้ว่าจ้างจะจ่ายเงินค่าจ้างให้แก่ผู้รับจ้างตามราคาต่อหน่วยของงานแต่ละรายการที่ได้ทำเสร็จจริง คู่สัญญาทั้งสองฝ่ายต่างตกลงที่จะไม่เปลี่ยนแปลงราคาต่อหน่วยหรือเรียก้องค่าสินไหมทดแทนอันเกิดจากการที่จำนวนปริมาณงานในแต่ละรายการได้แตกต่างไปจากที่กำหนดไว้ในสัญญานี้ นอกจากนี้ในกรณีต่อไปนี้ (๑๑)

๔.๑ เมื่อปริมาณงานที่ทำเสร็จจริงในส่วนที่เกินกว่าร้อยละ ๑๒๕ (หนึ่งร้อยยี่สิบห้า) แต่ไม่เกินร้อยละ ๑๕๐ (หนึ่งร้อยห้าสิบ) ของปริมาณงานที่กำหนดไว้ในสัญญาหรือใบแจ้งปริมาณงานและราคา จะจ่ายให้อัตราร้อยละ ๙๐ (เก้าสิบ) ของราคาต่อหน่วยตามสัญญา

๔.๒ เมื่อปริมาณงานที่ทำเสร็จจริงในส่วนที่เกินกว่าร้อยละ ๑๕๐ (หนึ่งร้อยห้าสิบ) ของปริมาณงานที่กำหนดไว้ในสัญญาหรือใบแจ้งปริมาณงานและราคา จะจ่ายให้อัตราร้อยละ ๘๓ (แปดสิบสาม) ของราคาต่อหน่วยตามสัญญา

๔.๓ เมื่อปริมาณงานที่ทำเสร็จจริงน้อยกว่าร้อยละ ๗๕ (เจ็ดสิบห้า) ของปริมาณงานที่กำหนดไว้ในสัญญาหรือใบแจ้งปริมาณงานและราคา จะจ่ายให้ตามราคาต่อหน่วยในสัญญาและจะจ่ายเพิ่มชดเชยเป็นค่า Overhead และ Mobilization สำหรับงานรายการนั้นในอัตราร้อยละ ๑๗ (สิบเจ็ด) ของผลต่างระหว่างปริมาณงานทั้งหมดของงานรายการนั้นตามสัญญาโดยประมาณกับปริมาณงานที่ทำเสร็จจริง คุณด้วยราคาต่อหน่วยตามสัญญา ทั้งนี้ การจ่ายเงินเพิ่มชดเชยเป็นค่า Overhead และ Mobilization ดังกล่าว ผู้ว่าจ้างจะจ่ายให้แก่ผู้รับจ้างในงวดสุดท้ายของการจ่ายเงินค่างานตามสัญญา

๔.๔ ผู้ว่าจ้างจะจ่ายเงินที่เพิ่มขึ้นตามข้อ ๔.๑ หรือ ๔.๒ ดังกล่าวข้างต้น ในงวดสุดท้ายของการจ่ายเงินหรือก่อนงวดสุดท้ายของการจ่ายเงินตามที่ผู้ว่าจ้างจะพิจารณาเห็นสมควร เว้นแต่กรณีที่ผู้ว่าจ้างพิจารณาเห็นว่าปริมาณงานที่ทำเสร็จจริงดังกล่าว มิได้มีส่วนเกี่ยวข้องกับงานอื่นที่เหลืออีกทั้งงานที่เหลืออยู่ก็มิได้มีผลกระทบต่อจ่ายเงินค่างานที่แล้วเสร็จจริงในงวดดังกล่าว ทั้งนี้ ผู้ว่าจ้างอาจจ่ายเงินที่เพิ่มขึ้นให้แก่ผู้รับจ้างพร้อมกับการจ่ายเงินค่างานงวดนั้นๆ และการพิจารณาว่างานใดอยู่ในหลักเกณฑ์ดังกล่าวหรือไม่ เป็นดุลพินิจโดยเด็ดขาดของผู้ว่าจ้าง

ผู้ว่าจ้างตกลงที่จะจ่ายเงินค่าจ้างให้แก่ผู้รับจ้างเป็นรายเดือนตามเนื้องานที่ทำเสร็จจริงเมื่อผู้ว่าจ้างหรือเจ้าหน้าที่ของผู้ว่าจ้างได้ทำการตรวจสอบผลงานที่ทำเสร็จแล้ว และปรากฏว่าเป็นที่พอใจตรงตามข้อกำหนดแห่งสัญญานี้ทุกประการ ผู้ว่าจ้างจะออกหนังสือรับรองการรับมอบงานนั้น ให้ไว้แก่ผู้รับจ้าง

การจ่ายเงินงวดสุดท้ายจะจ่ายให้เมื่องานทั้งหมดตามสัญญาได้แล้วเสร็จทุกประการ รวมทั้งการทำสถานที่ก่อสร้างให้สะอาดเรียบร้อยตามที่กำหนดไว้ในข้อ ๒๐

(๑๒) การจ่ายเงินตามเงื่อนไขแห่งสัญญานี้ ผู้ว่าจ้างจะโอนเงินเข้าบัญชีเงินฝากธนาคารของผู้รับจ้าง ชื่อธนาคาร.....สาขา.....ชื่อบัญชี.....เลขที่บัญชี..... ทั้งนี้ ผู้รับจ้างตกลงเป็นผู้รับภาระเงินค่าธรรมเนียมหรือค่าบริการอื่นใดเกี่ยวกับการโอน รวมทั้งค่าใช้จ่ายอื่นใด (ถ้ามี) ที่ธนาคารเรียกเก็บ และยินยอมให้มีการหักเงินดังกล่าวจากจำนวนเงินโอนในงวดนั้นๆ (ความในวรรคนี้ใช้สำหรับกรณีที่หน่วยงานของรัฐจะจ่ายเงินตรงให้แก่ผู้รับจ้าง (ระบบ Direct Payment) โดยการโอนเงินเข้าบัญชีเงินฝากธนาคารของผู้รับจ้าง ตามแนวทางที่กระทรวงการคลังหรือหน่วยงานของรัฐเจ้าของงบประมาณเป็นผู้กำหนด แล้วแต่กรณี)

ข้อ ๔ (ข) ค่าจ้างและการจ่ายเงิน

(สำหรับสัญญาที่เป็นราคาเหมารวม)

ผู้ว่าจ้างตกลงจ่ายและผู้รับจ้างตกลงรับเงินค่าจ้างจำนวนเงิน.....บาท (.....) ซึ่งได้รวมภาษีมูลค่าเพิ่ม จำนวน.....บาท (.....) ตลอดจนภาษีอากรอื่นๆ และค่าใช้จ่ายที่ปวงด้วยแล้ว โดยถือราคาเหมารวมเป็นเกณฑ์ และกำหนดการจ่ายเงินเป็นงวดๆ ดังนี้

งวดที่ ๑ เป็นจำนวนเงิน.....บาท (.....) เมื่อผู้รับจ้างได้ปฏิบัติงาน.....ให้แล้วเสร็จภายใน.....
งวดที่ ๒ เป็นจำนวนเงิน.....บาท (.....) เมื่อผู้รับจ้างได้ปฏิบัติงาน.....ให้แล้วเสร็จภายใน.....
..... ฯลฯ.....

งวดสุดท้าย เป็นจำนวนเงิน.....บาท (.....) เมื่อผู้รับจ้างได้ปฏิบัติงานทั้งหมดให้แล้วเสร็จเรียบร้อยตามสัญญา รวมทั้งทำสถานที่ก่อสร้างให้สะอาดเรียบร้อยตามที่กำหนดไว้ในข้อ ๒๐

(๑๓) การจ่ายเงินตามเงื่อนไขแห่งสัญญา ผู้ว่าจ้างจะโอนเงินเข้าบัญชีเงินฝากธนาคารของผู้รับจ้าง ชื่อธนาคาร.....สาขา.....ชื่อบัญชี.....เลขที่บัญชี..... ทั้งนี้ ผู้รับจ้างตกลงเป็นผู้รับภาระเงินค่าธรรมเนียมหรือค่าบริการอื่นใดเกี่ยวกับการโอน รวมทั้งค่าใช้จ่ายอื่นใด (ถ้ามี) ที่ธนาคารเรียกเก็บ และยินยอมให้มีการหักเงินดังกล่าวจากจำนวนเงินโอนในงวดนั้นๆ (ความในวรรคนี้ใช้สำหรับกรณีที่หน่วยงานของรัฐจะจ่ายเงินตรงให้แก่ผู้รับจ้าง (ระบบ Direct Payment) โดยการโอนเงินเข้าบัญชีเงินฝากธนาคารของผู้รับจ้าง ตามแนวทางที่กระทรวงการคลังหรือหน่วยงานของรัฐเจ้าของงบประมาณเป็นผู้กำหนด แล้วแต่กรณี)

(๑๔) ข้อ ๕ เงินค่าจ้างล่วงหน้า

ผู้ว่าจ้างตกลงจ่ายเงินค่าจ้างล่วงหน้าให้แก่ผู้รับจ้าง เป็นจำนวนเงิน.....บาท (.....) ซึ่งเท่ากับร้อยละ.....(.....) ของราคาค่าจ้าง ตามสัญญาที่ระบุไว้ในข้อ ๔

เงินค่าจ้างล่วงหน้าดังกล่าวจะจ่ายให้ภายหลังจากที่ผู้รับจ้างได้วางหลักประกันการรับเงินค่าจ้างล่วงหน้าเป็น.....(หนังสือค้ำประกันหรือหนังสือค้ำประกันอิเล็กทรอนิกส์ของธนาคารภายในประเทศหรือพันธบัตรรัฐบาลไทย).....เต็มตามจำนวนเงินค่าจ้างล่วงหน้านั้นให้แก่ผู้ว่าจ้าง ผู้รับจ้างจะต้องออกใบเสร็จรับเงินค่าจ้างล่วงหน้าตามแบบที่ผู้ว่าจ้างกำหนดให้และผู้รับจ้างตกลงที่จะกระทำตามเงื่อนไขอันเกี่ยวกับการใช้จ่ายและการใช้คืนเงินค่าจ้างล่วงหน้า นั้น ดังต่อไปนี้

๕.๑ ผู้รับจ้างจะใช้เงินค่าจ้างล่วงหน้านั้นเพื่อเป็นค่าใช้จ่ายในการปฏิบัติงานตามสัญญาเท่านั้น หากผู้รับจ้างใช้จ่ายเงินค่าจ้างล่วงหน้าหรือส่วนใดส่วนหนึ่งของเงินค่าจ้างล่วงหน้าในทางอื่น ผู้ว่าจ้างอาจจะเรียกเงินค่าจ้างล่วงหน้าคืนจากผู้รับจ้างหรือบังคับเอาจากหลักประกันการรับเงินค่าจ้างล่วงหน้าได้ทันที

๕.๒ เมื่อผู้ว่าจ้างเรียกร้อง ผู้รับจ้างต้องแสดงหลักฐานการใช้จ่ายเงินค่าจ้างล่วงหน้าเพื่อพิสูจน์ว่าได้เป็นไปตามข้อ ๕.๑ ภายในกำหนด ๑๕ (สิบห้า) วัน นับถัดจากวันได้รับแจ้งเป็นหนังสือจากผู้ว่าจ้าง หากผู้รับจ้างไม่อาจแสดงหลักฐานดังกล่าว ภายในกำหนด ๑๕ (สิบห้า) วัน ผู้ว่าจ้างอาจเรียกเงินค่าจ้างล่วงหน้าคืนจากผู้รับจ้างหรือบังคับเอาจากหลักประกันการรับเงินค่าจ้างล่วงหน้าได้ทันที

(๑๕) ๕.๓ (ก) (สำหรับสัญญาที่เป็นราคาต่อหน่วย)

ในการจ่ายเงินค่าจ้างให้แก่ผู้รับจ้างตามข้อ ๔ (ก) ผู้ว่าจ้างจะหักเงินค่าจ้างในแต่ละเดือนเพื่อชดใช้คืนเงินค่าจ้างล่วงหน้าไว้จำนวนร้อยละ.....(.....) ของจำนวนเงินค่าจ้างในแต่ละเดือน (๑๖) ทั้งนี้ จนกว่าจำนวนเงินที่หักไว้จะครบตามจำนวนเงินค่าจ้างล่วงหน้าที่ผู้รับจ้างได้รับไปแล้ว ยกเว้นค่าจ้างเดือนสุดท้ายจะหักไว้เป็นจำนวนเท่ากับจำนวนเงินค่าจ้างล่วงหน้าที่เหลือทั้งหมด

(๑๗) ๕.๓ (ข) (สำหรับสัญญาที่เป็นราคาเหมารวม)

ในการจ่ายเงินค่าจ้างให้แก่ผู้รับจ้างตามข้อ ๔ (ข) ผู้ว่าจ้างจะหักเงินค่าจ้างในแต่ละงวดเพื่อชดใช้คืนเงินค่าจ้างล่วงหน้าไว้จำนวนร้อยละ.....(.....) ของจำนวนเงินค่าจ้างในแต่ละงวดจนกว่าจำนวนเงินที่หักไว้จะครบตามจำนวนเงินค่าจ้างล่วงหน้าที่ผู้รับจ้างได้รับไปแล้ว ยกเว้นค่าจ้างงวดสุดท้ายจะหักไว้เป็นจำนวนเท่ากับจำนวนเงินค่าจ้างล่วงหน้าที่เหลือทั้งหมด

๕.๔ เงินจำนวนใดๆ ก็ตามที่ผู้รับจ้างจะต้องจ่ายให้แก่ผู้ว่าจ้างเพื่อชำระหนี้หรือเพื่อชดใช้ความรับผิดต่างๆ ตามสัญญา ผู้ว่าจ้างจะหักเอาจากเงินค่าจ้างงวดที่จะจ่ายให้แก่ผู้รับจ้างก่อนที่จะหักชดใช้คืนเงินค่าจ้างล่วงหน้า

๕.๕ ในกรณีที่มีการบอกเลิกสัญญา หากเงินค่าจ้างล่วงหน้าที่เหลือเกินกว่าจำนวนเงินที่ผู้รับจ้างจะได้รับหลังจากหักค่าใช้จ่ายในกรณีอื่นแล้ว ผู้รับจ้างจะต้องจ่ายเงินจำนวนที่เหลือนั้นให้แก่ผู้ว่าจ้างภายใน ๗ (เจ็ด) วัน นับถัดจากวันได้รับแจ้งเป็นหนังสือจากผู้ว่าจ้าง

๕.๖ (ก) (สำหรับสัญญาที่เป็นราคาต่อหน่วย)

ผู้ว่าจ้างจะคืนหลักประกันการรับเงินค่าจ้างล่วงหน้าให้แก่ผู้รับจ้าง ต่อเมื่อผู้ว่าจ้างได้หักเงินค่าจ้างไว้ครบจำนวนเงินค่าจ้างล่วงหน้าตามข้อ ๕.๓ (ก)

๕.๖ (ข) (สำหรับสัญญาที่เป็นราคาเหมารวม)

ผู้ว่าจ้างจะคืนหลักประกันการรับเงินค่าจ้างล่วงหน้าให้แก่ผู้รับจ้าง ต่อเมื่อผู้ว่าจ้างได้หักเงินค่าจ้างไว้ครบจำนวนเงินค่าจ้างล่วงหน้าตามข้อ ๕.๓ (ข)

(๑๘) ข้อ ๖ การหักเงินประกันผลงาน

ในการจ่ายเงินค่าจ้างให้แก่ผู้รับจ้างแต่ละงวด ผู้ว่าจ้างจะหักเงินจำนวนร้อยละ(.....) ของเงินที่ต้องจ่ายในงวดนั้นเพื่อเป็นประกันผลงาน ในกรณีที่เงินประกันผลงานถูกหักไว้แล้วเป็นจำนวนเงินไม่ต่ำกว่า.....บาท (.....) ผู้รับจ้างมีสิทธิที่จะขอเงินประกันผลงานคืน โดยนำหนังสือค้ำประกันของธนาคารหรือหนังสือค้ำประกันอิเล็กทรอนิกส์ซึ่งออกโดยธนาคารภายในประเทศมามอบให้ผู้ว่าจ้างเพื่อเป็นหลักประกันแทนก็ได้

ผู้ว่าจ้างจะคืนเงินประกันผลงาน และ/หรือหนังสือค้ำประกันของธนาคารดังกล่าวตามวรรคหนึ่งโดยไม่มีดอกเบี้ยให้แก่ผู้รับจ้างพร้อมกับการจ่ายเงินค่าจ้างงวดสุดท้าย

ข้อ ๗ (ก) กำหนดเวลาแล้วเสร็จและสิทธิของผู้ว่าจ้างในการบอกเลิกสัญญา

(๑๙) ภายในกำหนด.....(.....) วัน นับถัดจากวันลงนามในสัญญา ผู้รับจ้างจะต้องเสนอแผนงานให้เป็นที่พอใจแก่ผู้ว่าจ้าง โดยแสดงถึงขั้นตอนของการทำงานและกำหนดเวลาที่ต้องใช้ในการทำงานหลักต่างๆ ให้แล้วเสร็จ

ผู้รับจ้างต้องเริ่มทำงานที่รับจ้างภายในกำหนด.....(.....) วัน นับถัดจากวันที่ได้รับหนังสือแจ้งให้เริ่มงาน และจะต้องทำงานให้แล้วเสร็จภายในกำหนด.....(.....) วัน นับถัดจากวันที่ได้รับหนังสือแจ้งดังกล่าวนี้

ถ้าผู้รับจ้างมิได้เสนอแผนงาน หรือมิได้ลงมือทำงานภายในกำหนดเวลาหรือไม่สามารถทำงานให้แล้วเสร็จตามกำหนดเวลา หรือมีเหตุให้เชื่อได้ว่าผู้รับจ้างไม่สามารถทำงานให้แล้วเสร็จภายในกำหนดเวลา หรือจะแล้วเสร็จล่าช้าเกินกว่ากำหนดเวลา หรือผู้รับจ้างทำผิดสัญญาข้อใดข้อหนึ่ง หรือตกเป็นผู้ถูกพิทักษ์ทรัพย์เด็ดขาด หรือตกเป็นผู้ล้มละลาย หรือเพิกเฉยไม่ปฏิบัติตามคำสั่งของคณะกรรมการตรวจรับพัสดุหรือผู้ควบคุมงานหรือบริษัทที่ปรึกษาซึ่งได้รับมอบอำนาจจากผู้ว่าจ้าง ผู้ว่าจ้างมีสิทธิที่จะบอกเลิกสัญญานี้ได้ และมีสิทธิจ้างผู้รับจ้างรายใหม่เข้าทำงานของผู้รับจ้างให้ลุกลงไปได้ด้วย การใช้สิทธิบอกเลิกสัญญานั้นไม่กระทบสิทธิของผู้ว่าจ้างที่จะเรียกร้องค่าเสียหายจากผู้รับจ้าง

การที่ผู้ว่าจ้างไม่ใช้สิทธิเลิกสัญญาดังกล่าวข้างต้นนั้น ไม่เป็นเหตุให้ผู้รับจ้างพ้นจากความรับผิดชอบตามสัญญา

ข้อ ๗ (ข) กำหนดเวลาแล้วเสร็จและสิทธิของผู้ว่าจ้างในการบอกเลิกสัญญา

ผู้รับจ้างต้องเริ่มทำงานที่รับจ้างภายในวันที่ เดือน พ.ศ. และจะต้องทำงานให้แล้วเสร็จบริบูรณ์ภายในวันที่ เดือน พ.ศ. ถ้าผู้รับจ้างมิได้ลงมือทำงานภายในกำหนดเวลา หรือไม่สามารถทำงานให้แล้วเสร็จตามกำหนดเวลา หรือมีเหตุให้เชื่อได้ว่าผู้รับจ้างไม่สามารถทำงานให้แล้วเสร็จภายในกำหนดเวลา หรือจะแล้วเสร็จล่าช้าเกินกว่ากำหนดเวลา

หรือผู้รับจ้างทำผิดสัญญาข้อใดข้อหนึ่ง หรือตกเป็นผู้ถูกพิทักษ์ทรัพย์เด็ดขาด หรือตกเป็นผู้ล้มละลาย หรือเพิกเฉยไม่ปฏิบัติตามคำสั่งของคณะกรรมการตรวจรับพัสดุหรือผู้ควบคุมงานหรือบริษัทที่ปรึกษา ซึ่งได้รับมอบอำนาจจากผู้ว่าจ้าง ผู้ว่าจ้างมีสิทธิที่จะบอกเลิกสัญญานี้ได้ และมีสิทธิจ้างผู้รับจ้างรายใหม่ เข้าทำงานของผู้รับจ้างให้ลุล่วงไปด้วย การใช้สิทธิบอกเลิกสัญญานี้ไม่กระทบสิทธิของผู้ว่าจ้างที่จะ เรียกหรือค่าเสียหายจากผู้รับจ้าง

การที่ผู้ว่าจ้างไม่ใช้สิทธิเลิกสัญญาดังกล่าวข้างต้นไม่เป็นเหตุให้ผู้รับจ้างพ้นจาก ความรับผิดตามสัญญา

ข้อ ๘ ความรับผิดชอบในความชำรุดบกพร่องของงานจ้าง

เมื่องานแล้วเสร็จบริบูรณ์ และผู้ว่าจ้างได้รับมอบงานจากผู้รับจ้างหรือจากผู้รับจ้าง รายใหม่ ในกรณีที่มีการบอกเลิกสัญญาตามข้อ ๗ หากมีเหตุชำรุดบกพร่องหรือเสียหายเกิดขึ้นจากการจ้างนี้ ภายในกำหนด.....(๒๐).....(.....) ปี(.....) เดือน นับถัดจากวันที่ได้รับมอบงานดังกล่าว ซึ่งความชำรุดบกพร่องหรือเสียหายนั้นเกิดจากความบกพร่องของผู้รับจ้างอันเกิดจากการใช้วัสดุที่ไม่ถูกต้อง หรือทำไว้มันไม่เรียบร้อย หรือทำไม่ถูกต้องตามมาตรฐานแห่งหลักวิชา ผู้รับจ้างจะต้องรีบทำการแก้ไข ให้เป็นที่เรียบร้อยโดยไม่ชักช้า โดยผู้ว่าจ้างไม่ต้องออกเงินใดๆ ในการนี้ทั้งสิ้น หากผู้รับจ้าง ไม่กระทำการดังกล่าวภายในกำหนด.....(.....) วัน นับถัดจากวันที่ได้รับแจ้งเป็นหนังสือจากผู้ว่าจ้าง หรือไม่ทำการแก้ไขให้ถูกต้องเรียบร้อยภายในเวลาที่ผู้ว่าจ้างกำหนด ให้ผู้ว่าจ้างมีสิทธิที่จะทำการนั้นเอง หรือจ้างผู้อื่นให้ทำงานนั้น โดยผู้รับจ้างต้องเป็นผู้ออกค่าใช้จ่ายเองทั้งสิ้น

ในกรณีเร่งด่วนจำเป็นต้องรีบแก้ไขเหตุชำรุดบกพร่องหรือเสียหายโดยเร็ว และไม่อาจ รอให้ผู้รับจ้างแก้ไขในระยะเวลาที่กำหนดไว้ตามวรรคหนึ่งได้ ผู้ว่าจ้างมีสิทธิเข้าจัดการแก้ไขเหตุชำรุด บกพร่องหรือเสียหายนั้นเอง หรือจ้างผู้อื่นให้ซ่อมแซมความชำรุดบกพร่องหรือเสียหาย โดยผู้รับจ้าง ต้องรับผิดชอบชำระค่าใช้จ่ายทั้งหมด

การที่ผู้ว่าจ้างทำการนั้นเอง หรือจ้างผู้อื่นให้ทำงานนั้นแทนผู้รับจ้าง ไม่ทำให้ผู้รับจ้าง หลุดพ้นจากความรับผิดตามสัญญา หากผู้รับจ้างไม่ชดใช้ค่าใช้จ่ายหรือค่าเสียหายตามที่ผู้ว่าจ้างเรียกร้อง ผู้ว่าจ้างมีสิทธิบังคับจากหลักประกันการปฏิบัติตามสัญญาได้

ข้อ ๙ การจ้างช่วง

ผู้รับจ้างจะต้องไม่เอางานทั้งหมดหรือแต่บางส่วนแห่งสัญญานี้ไปจ้างช่วงอีกทอดหนึ่ง เว้นแต่การจ้างช่วงงานแต่บางส่วนที่ได้รับอนุญาตเป็นหนังสือจากผู้ว่าจ้างแล้ว การที่ผู้ว่าจ้างได้อนุญาต ให้จ้างช่วงงานแต่บางส่วนดังกล่าวนี้ ไม่เป็นเหตุให้ผู้รับจ้างหลุดพ้นจากความรับผิดหรือพ้นหน้าที่ ตามสัญญานี้ และผู้รับจ้างจะยังคงต้องรับผิดชอบในความผิดและความประมาทเลินเล่อของผู้รับจ้างช่วง หรือของตัวแทนหรือลูกจ้างของผู้รับจ้างช่วงนั้นทุกประการ

กรณีผู้รับจ้างไปจ้างช่วงงานแต่บางส่วนโดยฝ่าฝืนความในวรรคหนึ่ง ผู้รับจ้าง ต้องชำระค่าปรับให้แก่ผู้ว่าจ้างเป็นจำนวนเงินในอัตราร้อยละ.....(๒๑).....(.....) ของวงเงิน ของงานที่จ้างช่วงตามสัญญา ทั้งนี้ ไม่ตัดสิทธิผู้ว่าจ้างในการบอกเลิกสัญญา

ข้อ ๑๐ การควบคุมงานของผู้รับจ้าง

ผู้รับจ้างจะต้องควบคุมงานที่รับจ้างอย่างเอาใจใส่ ด้วยประสิทธิภาพและความชำนาญ และในระหว่างทำงานที่รับจ้างจะต้องจัดให้มีผู้แทนซึ่งทำงานเต็มเวลาเป็นผู้รับผิดชอบควบคุมงาน ของผู้รับจ้าง ผู้แทนดังกล่าวจะต้องได้รับมอบอำนาจจากผู้รับจ้าง คำสั่งหรือคำแนะนำต่างๆ ที่ผู้ว่าจ้าง คณะกรรมการตรวจรับพัสดุ ผู้ควบคุมงาน หรือบริษัทที่ปรึกษาที่ผู้ว่าจ้างแต่งตั้งได้แจ้งแก่ผู้แทนเช่นนั้น

ให้ถือว่าเป็นคำสั่งหรือคำแนะนำที่ได้แจ้งแก่ผู้รับจ้าง การแต่งตั้งผู้แทนตามข้อนี้จะต้องทำเป็นหนังสือ และต้องได้รับความเห็นชอบเป็นหนังสือจากผู้ว่าจ้าง การเปลี่ยนตัวหรือแต่งตั้งผู้แทนใหม่จะทำได้ หากไม่ได้รับความเห็นชอบเป็นหนังสือจากผู้ว่าจ้างก่อน

ผู้ว่าจ้างมีสิทธิที่จะขอให้เปลี่ยนตัวผู้แทนตามวรรคหนึ่ง โดยแจ้งเป็นหนังสือไปยังผู้รับจ้าง และผู้รับจ้างจะต้องทำการเปลี่ยนตัวผู้แทนนั้นโดยพลัน โดยไม่คิดค่าจ้างหรือราคาเพิ่ม หรืออ้างเป็นเหตุเพื่อขยายอายุสัญญาอันเนื่องมาจากเหตุนี้

ข้อ ๑๑ ความรับผิดชอบของผู้รับจ้าง

ผู้รับจ้างจะต้องรับผิดชอบอุบัติเหตุ ความเสียหาย หรือภัยอันตรายใดๆ อันเกิดจากการปฏิบัติงานของผู้รับจ้าง และจะต้องรับผิดชอบต่อความเสียหายจากการกระทำของลูกจ้างหรือตัวแทนของผู้รับจ้าง และจากการปฏิบัติงานของผู้รับจ้างช่วงด้วย (ถ้ามี)

ความเสียหายใดๆ อันเกิดแก่งานที่ผู้รับจ้างได้ทำขึ้น แม้จะเกิดขึ้นเพราะเหตุสุดวิสัยก็ตาม ผู้รับจ้างจะต้องรับผิดชอบโดยซ่อมแซมให้คืนดีหรือเปลี่ยนให้ใหม่โดยค่าใช้จ่ายของผู้รับจ้างเอง เว้นแต่ความเสียหายนั้นเกิดจากความผิดของผู้ว่าจ้าง ทั้งนี้ ความรับผิดชอบของผู้รับจ้างดังกล่าวในข้อนี้จะสิ้นสุดลงเมื่อผู้ว่าจ้างได้รับมอบงานครั้งสุดท้าย ซึ่งหลังจากนั้นผู้รับจ้างคงต้องรับผิดชอบเพียงในกรณีชำรุดบกพร่องหรือความเสียหายดังกล่าวในข้อ ๘ เท่านั้น

ผู้รับจ้างจะต้องรับผิดชอบต่อบุคคลภายนอกในความเสียหายใดๆ อันเกิดจากการปฏิบัติงานของผู้รับจ้าง หรือลูกจ้างหรือตัวแทนของผู้รับจ้าง รวมถึงผู้รับจ้างช่วง (ถ้ามี) ตามสัญญานี้ หากผู้ว่าจ้างถูกเรียกร้องหรือฟ้องร้องหรือต้องชดใช้ค่าเสียหายให้แก่บุคคลภายนอกไปแล้ว ผู้รับจ้างจะต้องดำเนินการใดๆ เพื่อให้มีการว่าต่างแก่ต่างให้แก่ผู้ว่าจ้างโดยค่าใช้จ่ายของผู้รับจ้างเอง รวมทั้งผู้รับจ้างจะต้องชดใช้ค่าเสียหายนั้นๆ ตลอดจนค่าใช้จ่ายใดๆ อันเกิดจากการถูกเรียกร้องหรือถูกฟ้องร้องให้แก่ผู้ว่าจ้างทันที

ข้อ ๑๒ การจ่ายเงินแก่ลูกจ้าง

ผู้รับจ้างจะต้องจ่ายเงินแก่ลูกจ้างที่ผู้รับจ้างได้จ้างมาในอัตราและตามกำหนดเวลาที่ผู้รับจ้างได้ตกลงหรือทำสัญญาไว้ต่อลูกจ้างดังกล่าว

ถ้าผู้รับจ้างไม่จ่ายเงินค่าจ้างหรือค่าทดแทนอื่นใดแก่ลูกจ้างดังกล่าวในวรรคหนึ่ง ผู้ว่าจ้างมีสิทธิที่จะเอาเงินค่าจ้างที่จะต้องจ่ายแก่ผู้รับจ้างมาจ่ายให้แก่ลูกจ้างของผู้รับจ้างดังกล่าว และให้ถือว่าผู้ว่าจ้างได้จ่ายเงินจำนวนนั้นเป็นค่าจ้างให้แก่ผู้รับจ้างตามสัญญาแล้ว

ผู้รับจ้างจะต้องจัดให้มีประกันภัยสำหรับลูกจ้างทุกคนที่จ้างมาทำงาน โดยให้ครอบคลุมถึงความรับผิดชอบทั้งปวงของผู้รับจ้าง รวมทั้งผู้รับจ้างช่วง (ถ้ามี) ในกรณีความเสียหายที่คิดค่าสินไหมทดแทนได้ตามกฎหมาย ซึ่งเกิดจากอุบัติเหตุหรือภัยอันตรายใดๆ ต่อลูกจ้างหรือบุคคลอื่นที่ผู้รับจ้างหรือผู้รับจ้างช่วงจ้างมาทำงาน ผู้รับจ้างจะต้องส่งมอบกรมธรรม์ประกันภัยดังกล่าวพร้อมทั้งหลักฐานการชำระเบี้ยประกันให้แก่ผู้ว่าจ้างเมื่อผู้ว่าจ้างเรียกกร้อง

ข้อ ๑๓ การตรวจงานจ้าง

ถ้าผู้ว่าจ้างแต่งตั้งคณะกรรมการตรวจรับพัสดุ ผู้ควบคุมงาน หรือบริษัทที่ปรึกษาเพื่อควบคุมการทำงานของผู้รับจ้าง คณะกรรมการตรวจรับพัสดุ ผู้ควบคุมงาน หรือบริษัทที่ปรึกษานั้นมีอำนาจเข้าไปตรวจการงานในโรงงานและสถานที่ก่อสร้างได้ตลอดเวลา และผู้รับจ้างจะต้องอำนวยความสะดวกและให้ความช่วยเหลือในการนั้นตามสมควร

การที่มีคณะกรรมการตรวจรับพัสดุ ผู้ควบคุมงาน หรือบริษัทที่ปรึกษานั้น หากทำให้ผู้รับจ้างพ้นความรับผิดชอบตามสัญญานี้ข้อใดข้อหนึ่งไม่

ข้อ ๑๔ แบบรูปและรายการละเอียดตลาดเคลื่อน

ผู้รับจ้างรับรองว่าได้ตรวจสอบและทำความเข้าใจในแบบรูปและรายการละเอียดโดยถี่ถ้วนแล้ว หากปรากฏว่าแบบรูปและรายการละเอียดนั้นผิดพลาดหรือคลาดเคลื่อนไปจากหลักการทางวิศวกรรมหรือทางเทคนิค ผู้รับจ้างตกลงที่จะปฏิบัติตามคำวินิจฉัยของผู้ว่าจ้าง คณะกรรมการตรวจรับพัสดุ ผู้ควบคุมงาน หรือบริษัทที่ปรึกษาที่ผู้ว่าจ้างแต่งตั้ง เพื่อให้งานแล้วเสร็จบริบูรณ์ คำวินิจฉัยดังกล่าวให้ถือเป็นที่สุด โดยผู้รับจ้างจะคิดค่าจ้าง ค่าเสียหาย หรือค่าใช้จ่ายใดๆ เพิ่มขึ้นจากผู้ว่าจ้าง หรือขอขยายอายุสัญญาไม่ได้

ข้อ ๑๕ การควบคุมงานโดยผู้ว่าจ้าง

ผู้รับจ้างตกลงว่าคณะกรรมการตรวจรับพัสดุ ผู้ควบคุมงาน หรือบริษัทที่ปรึกษาที่ผู้ว่าจ้างแต่งตั้ง มีอำนาจที่จะตรวจสอบและควบคุมงานเพื่อให้เป็นไปตามสัญญานี้และมีอำนาจที่จะสั่งให้แก้ไขเปลี่ยนแปลงเพิ่มเติม หรือตัดทอนซึ่งงานตามสัญญานี้ หากผู้รับจ้างขัดขืนไม่ปฏิบัติตาม ผู้ว่าจ้าง คณะกรรมการตรวจรับพัสดุ ผู้ควบคุมงาน หรือบริษัทที่ปรึกษา มีอำนาจที่จะสั่งให้หยุดการนั้นชั่วคราวได้ ความล่าช้าในกรณีเช่นนี้ ผู้รับจ้างจะถือเป็นเหตุขอขยายระยะเวลาการปฏิบัติงานตามสัญญาหรือเรียกร้องค่าเสียหายใดๆ ไม่ได้ทั้งสิ้น

ข้อ ๑๖ งานพิเศษและการแก้ไขงาน

ผู้ว่าจ้างมีสิทธิที่จะสั่งเป็นหนังสือให้ผู้รับจ้างทำงานพิเศษซึ่งไม่ได้แสดงไว้หรือรวมอยู่ในเอกสารสัญญานี้ หากงานพิเศษนั้นๆ อยู่ในขอบข่ายทั่วไปแห่งวัตถุประสงค์ของสัญญานี้ นอกจากนี้ผู้ว่าจ้างยังมีสิทธิสั่งให้เปลี่ยนแปลงหรือแก้ไขแบบรูปและข้อกำหนดต่างๆ ในเอกสารสัญญานี้ด้วย

อัตราค่าจ้างหรือราคาที่กำหนดไว้ในสัญญานี้ ให้กำหนดใช้สำหรับงานพิเศษหรืองานที่เพิ่มเติมขึ้น หรือตัดทอนลงทั้งปวงตามคำสั่งของผู้ว่าจ้าง หากในสัญญาไม่ได้กำหนดไว้ถึงอัตราค่าจ้าง หรือราคาใดๆ ที่จะนำมาใช้สำหรับงานพิเศษหรืองานที่เพิ่มขึ้นหรือลดลงดังกล่าว ผู้ว่าจ้างและผู้รับจ้างจะได้ตกลงกันที่จะกำหนดอัตราค่าจ้างหรือราคาที่เพิ่มขึ้นหรือลดลง รวมทั้งการขยายระยะเวลา (ถ้ามี) กันใหม่เพื่อความเหมาะสม ในกรณีที่ตกลงกันไม่ได้ ผู้ว่าจ้างจะกำหนดอัตราค่าจ้างหรือราคาตามแต่ผู้ว่าจ้างจะเห็นว่าเหมาะสมและถูกต้อง ซึ่งผู้รับจ้างจะต้องปฏิบัติงานตามคำสั่งของผู้ว่าจ้างไปก่อนเพื่อมิให้เกิดความเสียหายแก่งานที่จ้าง

ข้อ ๑๗ ค่าปรับ

หากผู้รับจ้างไม่สามารถทำงานให้แล้วเสร็จภายในเวลาที่กำหนดไว้ในสัญญา และผู้ว่าจ้างยังมิได้บอกเลิกสัญญา ผู้รับจ้างจะต้องชำระค่าปรับให้แก่ผู้ว่าจ้างเป็นจำนวนเงินวันละ(๒๒).....บาท (.....) และจะต้องชำระค่าใช้จ่ายในการควบคุมงาน (ถ้ามี) ในเมื่อผู้ว่าจ้างต้องจ้างผู้ควบคุมงานอีกต่อหนึ่งเป็นจำนวนเงินวันละ.....(๒๓).....บาท (.....) นับถัดจากวันที่ครบกำหนดเวลาแล้วเสร็จของงานตามสัญญาหรือวันที่ผู้ว่าจ้างได้ขยายเวลาทำงานให้จนถึงวันที่ทำงานแล้วเสร็จจริง นอกจากนี้ ผู้รับจ้างยอมให้ผู้ว่าจ้างเรียกค่าเสียหายอันเกิดขึ้นจากการที่ผู้รับจ้างทำงานล่าช้าเฉพาะส่วนที่เกินกว่าจำนวนค่าปรับและค่าใช้จ่ายดังกล่าวได้อีกด้วย

ในระหว่างที่ผู้ว่าจ้างยังมิได้บอกเลิกสัญญานั้น หากผู้ว่าจ้างเห็นว่าผู้รับจ้างจะไม่สามารถปฏิบัติตามสัญญาต่อไปได้ ผู้ว่าจ้างจะใช้สิทธิบอกเลิกสัญญาและใช้สิทธิตามข้อ ๑๘ ก็ได้ และถ้าผู้ว่าจ้างได้แจ้งข้อเรียกร้องไปยังผู้รับจ้างเมื่อครบกำหนดเวลาแล้วเสร็จของงานขอให้ชำระค่าปรับแล้ว ผู้ว่าจ้างมีสิทธิที่จะปรับผู้รับจ้างจนถึงวันบอกเลิกสัญญาได้อีกด้วย

ข้อ ๑๘ สิทธิของผู้ว่าจ้างภายหลังบอกเลิกสัญญา

ในกรณีที่ผู้ว่าจ้างบอกเลิกสัญญา ผู้ว่าจ้างอาจทำงานนั้นเองหรือว่าจ้างผู้อื่นให้ทำงานนั้น ต่อจนแล้วเสร็จก็ได้ ผู้ว่าจ้างหรือผู้ที่รับจ้างทำงานนั้นต่อมีสิทธิใช้เครื่องใช้ในการก่อสร้าง สิ่งที่สร้างขึ้นชั่วคราวสำหรับงานก่อสร้าง และวัสดุต่างๆ ซึ่งเห็นว่าจะต้องสงวนเอาไว้เพื่อการปฏิบัติงานตามสัญญา ตามที่จะเห็นสมควร

ในกรณีดังกล่าว ผู้ว่าจ้างมีสิทธิริบหรือบังคับจากหลักประกันการปฏิบัติตามสัญญา ทั้งหมดหรือบางส่วน ตามแต่จะเห็นสมควร นอกจากนั้น ผู้รับจ้างจะต้องรับผิดชอบในค่าเสียหายซึ่งเป็น จำนวนเกินกว่าหลักประกันการปฏิบัติตามสัญญา รวมทั้งค่าใช้จ่ายที่เพิ่มขึ้นในการทำงานนั้นต่อให้แล้วเสร็จ ตามสัญญา ตลอดจนค่าใช้จ่ายในการควบคุมงานเพิ่ม (ถ้ามี) ซึ่งผู้ว่าจ้างจะหักเอาจากเงินประกันผลงานหรือ จำนวนเงินใดๆ ที่จะจ่ายให้แก่ผู้รับจ้างก็ได้

ข้อ ๑๙ การบังคับค่าปรับ ค่าเสียหาย และค่าใช้จ่าย

ในกรณีที่ผู้รับจ้างไม่ปฏิบัติตามสัญญาข้อใดข้อหนึ่งด้วยเหตุใดๆ ก็ตาม จนเป็นเหตุ ให้เกิดค่าปรับ ค่าเสียหาย หรือค่าใช้จ่ายแก่ผู้ว่าจ้าง ผู้รับจ้างต้องชดใช้ค่าปรับ ค่าเสียหาย หรือค่าใช้จ่าย ดังกล่าวให้แก่ผู้ว่าจ้างโดยสิ้นเชิงภายในกำหนด.....(.....) วัน นับถัดจากวันที่ได้รับแจ้ง เป็นหนังสือจากผู้ว่าจ้าง หากผู้รับจ้างไม่ชดใช้ให้ถูกต้องครบถ้วนภายในระยะเวลาดังกล่าวให้ผู้ว่าจ้าง มีสิทธิที่จะหักเอาจากจำนวนเงินค่าจ้างที่ต้องชำระ หรือจากเงินประกันผลงานของผู้รับจ้าง หรือบังคับจาก หลักประกันการปฏิบัติตามสัญญาได้ทันที

หากค่าปรับ ค่าเสียหาย หรือค่าใช้จ่ายที่บังคับจากเงินค่าจ้างที่ต้องชำระ เงินประกัน ผลงานหรือหลักประกันการปฏิบัติตามสัญญาแล้วยังไม่เพียงพอ ผู้รับจ้างยินยอมชำระส่วนที่เหลือที่ยังขาดอยู่ จนครบถ้วนตามจำนวนค่าปรับ ค่าเสียหาย หรือค่าใช้จ่ายนั้น ภายในกำหนด.....(.....) วัน นับถัดจากวันที่ได้รับแจ้งเป็นหนังสือจากผู้ว่าจ้าง

หากมีเงินค่าจ้างตามสัญญาที่หักไว้จ่ายเป็นค่าปรับ ค่าเสียหาย หรือค่าใช้จ่ายแล้ว ยังเหลืออยู่อีกเท่าใด ผู้ว่าจ้างจะคืนให้แก่ผู้รับจ้างทั้งหมด

ข้อ ๒๐ การทำบริเวณก่อสร้างให้เรียบร้อย

ผู้รับจ้างจะต้องรักษาบริเวณสถานที่ปฏิบัติงานตามสัญญานี้ รวมทั้งโรงงานหรือ สิ่งอำนวยความสะดวกในการทำงานของผู้รับจ้าง ลูกจ้าง ตัวแทน หรือผู้รับจ้างช่วง (ถ้ามี) ให้สะอาด ปลอดภัย และมีประสิทธิภาพในการใช้งานตลอดระยะเวลาการจ้าง และเมื่อทำงานเสร็จสิ้นแล้วจะต้องขนย้าย บรรดาเครื่องใช้ในการทำงานจ้างรวมทั้งวัสดุ ขยะมูลฝอย และสิ่งก่อสร้างชั่วคราวต่างๆ (ถ้ามี) ทั้งจะต้อง กลบเกลี่ยพื้นดินให้เรียบร้อยเพื่อให้บริเวณทั้งหมดอยู่ในสภาพที่สะอาดและใช้งานได้ทันที

ข้อ ๒๑ การงดหรือลดค่าปรับ หรือการขยายเวลาปฏิบัติงานตามสัญญา

ในกรณีที่มีเหตุเกิดจากความผิดหรือความบกพร่องของฝ่ายผู้ว่าจ้าง หรือเหตุสุดวิสัย หรือเกิดจากพฤติการณ์อันหนึ่งอันใดที่ผู้รับจ้างไม่ต้องรับผิดชอบตามกฎหมาย หรือเหตุอื่นตามที่กำหนด ในกฎกระทรวง ซึ่งออกตามความในกฎหมายว่าด้วยการจัดซื้อจัดจ้างและการบริหารพัสดุภาครัฐ ทำให้ ผู้รับจ้างไม่สามารถทำงานให้แล้วเสร็จตามเงื่อนไขและกำหนดเวลาแห่งสัญญานี้ได้ ผู้รับจ้างจะต้องแจ้งเหตุ หรือพฤติการณ์ดังกล่าวพร้อมหลักฐานเป็นหนังสือให้ผู้ว่าจ้างทราบ เพื่อของดหรือลดค่าปรับ หรือขยายเวลา ทำงานออกไปภายใน ๑๕ (สิบห้า) วันนับถัดจากวันที่เหตุนั้นสิ้นสุดลง หรือตามที่กำหนดในกฎกระทรวง ดังกล่าว แล้วแต่กรณี

ถ้าผู้รับจ้างไม่ปฏิบัติให้เป็นไปตามความในวรรคหนึ่ง ให้ถือว่าผู้รับจ้างได้ละสิทธิเรียกร้องในการที่จะขอลดค่าปรับ หรือขยายเวลาทำงานออกไปโดยไม่มีเงื่อนไขใดๆ ทั้งสิ้น เว้นแต่กรณีเหตุเกิดจากความผิดหรือความบกพร่องของฝ่ายผู้ว่าจ้างซึ่งมีหลักฐานชัดเจนหรือผู้ว่าจ้างทราบที่อยู่แล้วตั้งแต่ต้น

การงดหรือลดค่าปรับ หรือขยายกำหนดเวลาทำงานตามวรรคหนึ่ง อยู่ในดุลพินิจของผู้ว่าจ้างที่จะพิจารณาตามที่เห็นสมควร

ข้อ ๒๒ การใช้เรือไทย

ในการปฏิบัติตามสัญญาฯ หากผู้รับจ้างจะต้องส่งหรือนำของเข้ามาจากต่างประเทศรวมทั้งเครื่องมือและอุปกรณ์ที่ต้องนำเข้ามาเพื่อปฏิบัติงานตามสัญญา ไม่ว่าผู้รับจ้างจะเป็นผู้นำของเข้ามาเองหรือนำเข้ามาโดยผ่านตัวแทนหรือบุคคลอื่นใด ถ้าสิ่งของนั้นต้องนำเข้ามาโดยทางเรือในเส้นทางเดินเรือที่มีเรือไทยเดินอยู่และสามารถให้บริการรับขนได้ตามที่รัฐมนตรีว่าการกระทรวงคมนาคมประกาศกำหนดผู้รับจ้างต้องจัดการให้สิ่งของดังกล่าวบรรทุกโดยเรือไทยหรือเรือที่มีสิทธิเช่นเดียวกับเรือไทยจากต่างประเทศมายังประเทศไทย เว้นแต่จะได้รับอนุญาตจากกรมเจ้าท่าก่อนบรรทุกของนั้นลงเรืออื่นที่มีใช้เรือไทยหรือเป็นของที่รัฐมนตรีว่าการกระทรวงคมนาคมประกาศยกเว้นให้บรรทุกโดยเรืออื่นได้ ทั้งนี้ไม่ว่าการส่งหรือนำเข้าสิ่งของดังกล่าวจากต่างประเทศจะเป็นแบบใด

ในการส่งมอบงานตามสัญญาฯ ให้แก่ผู้ว่าจ้าง ถ้างานนั้นมีสิ่งของตามวรรคหนึ่งผู้รับจ้างจะต้องส่งมอบใบตราส่ง (Bill of Lading) หรือสำเนาใบตราส่งสำหรับของนั้น ซึ่งแสดงว่าได้บรรทุกมาโดยเรือไทยหรือเรือที่มีสิทธิเช่นเดียวกับเรือไทยให้แก่ผู้ว่าจ้างพร้อมกับการส่งมอบงานด้วย

ในกรณีที่สิ่งของดังกล่าวไม่ได้บรรทุกจากต่างประเทศมายังประเทศไทยโดยเรือไทยหรือเรือที่มีสิทธิเช่นเดียวกับเรือไทย ผู้รับจ้างต้องส่งมอบหลักฐานซึ่งแสดงว่าได้รับอนุญาตจากกรมเจ้าท่าให้บรรทุกของโดยเรืออื่นได้หรือหลักฐานซึ่งแสดงว่าได้ชำระค่าธรรมเนียมพิเศษเนื่องจากการไม่บรรทุกของโดยเรือไทยตามกฎหมายว่าด้วยการส่งเสริมการพาณิชย์แล้วอย่างใดอย่างหนึ่งแก่ผู้ว่าจ้างด้วย

ในกรณีที่ผู้รับจ้างไม่ส่งมอบหลักฐานอย่างใดอย่างหนึ่งดังกล่าวในวรรคสองและวรรคสามให้แก่ผู้ว่าจ้าง แต่จะขอส่งมอบงานดังกล่าวให้ผู้ว่าจ้างก่อนโดยไม่รับชำระเงินค่าจ้าง ผู้ว่าจ้างมีสิทธิรับงานดังกล่าวไว้ก่อน และชำระเงินค่าจ้างเมื่อผู้รับจ้างได้ปฏิบัติถูกต้องครบถ้วนดังกล่าวแล้วได้

ข้อ ๒๓ มาตรฐานฝีมือช่าง

ผู้รับจ้างตกลงเป็นเงื่อนไขสำคัญว่า ผู้รับจ้างจะต้องมีและใช้ผู้ผ่านการทดสอบมาตรฐานฝีมือช่าง จาก หรือผู้มีวุฒิบัตรระดับ ปวช. ปวส. หรือ ปวท. หรือเทียบเท่าจากสถาบันการศึกษาที่ ก.พ. รับรองให้เข้ารับราชการได้ ในอัตราไม่ต่ำกว่าร้อยละ.....(.....) ของแต่ละสาขาช่าง แต่จะต้องมีช่างจำนวนอย่างน้อย ๑ (หนึ่ง) คน ในแต่ละสาขาช่างดังต่อไปนี้

๒๓.๑

๒๓.๒

..... ฯลฯ.....

ผู้รับจ้างจะต้องจัดทำบัญชีแสดงจำนวนช่างทั้งหมดโดยจำแนกตามแต่ละสาขาช่างและระดับช่าง พร้อมกับระบุรายชื่อช่างผู้ผ่านการทดสอบมาตรฐานฝีมือช่างหรือผู้มีวุฒิบัตรดังกล่าวในวรรคหนึ่ง นำมาแสดงพร้อมหลักฐานต่างๆ ต่อคณะกรรมการตรวจรับพัสดุ หรือผู้ควบคุมงานก่อนเริ่มลงมือทำงาน และพร้อมที่จะให้ผู้ว่าจ้างหรือเจ้าหน้าที่ของผู้ว่าจ้างตรวจสอบผู้ได้ตลอดเวลาทำงานตามสัญญาฯ ของผู้รับจ้าง

สัญญานี้ทำขึ้นเป็นสองฉบับ มีข้อความถูกต้องตรงกัน คู่สัญญาได้อ่านและเข้าใจข้อความโดยละเอียดตลอดแล้ว จึงได้ลงลายมือชื่อ พร้อมทั้งประทับตรา (ถ้ามี) ไว้เป็นสำคัญต่อหน้าพยาน และคู่สัญญาต่างยึดถือไว้ฝ่ายละหนึ่งฉบับ

(ลงชื่อ).....ผู้ว่าจ้าง
(.....)

(ลงชื่อ).....ผู้รับจ้าง
(.....)

(ลงชื่อ).....พยาน
(.....)

(ลงชื่อ).....พยาน
(.....)

วิธีปฏิบัติเกี่ยวกับสัญญาจ้างก่อสร้าง

- (๑) ให้ระบุเลขที่สัญญาในপিบบประมาณหนึ่งๆ ตามลำดับ
- (๒) ให้ระบุชื่อของหน่วยงานของรัฐที่เป็นนิติบุคคล เช่น กรม ก. หรือรัฐวิสาหกิจ ข. เป็นต้น
- (๓) ให้ระบุชื่อและตำแหน่งของหัวหน้าหน่วยงานของรัฐที่เป็นนิติบุคคลนั้น หรือผู้ที่ได้รับมอบอำนาจ เช่น นาย ก. อธิบดีกรม.....หรือ นาย ข. ผู้ได้รับมอบอำนาจจากอธิบดีกรม.....
- (๔) ให้ระบุชื่อผู้รับจ้าง
 - ก. กรณีนิติบุคคล เช่น ห้างหุ้นส่วนสามัญจดทะเบียน ห้างหุ้นส่วนจำกัด บริษัทจำกัด
 - ข. กรณีบุคคลธรรมดา ให้ระบุชื่อและที่อยู่
- (๕) เป็นข้อความหรือเงื่อนไขเพิ่มเติม ซึ่งหน่วยงานของรัฐผู้ทำสัญญาอาจเลือกใช้หรือตัดออกได้ตามข้อเท็จจริง
 - (๖) เป็นข้อความหรือเงื่อนไขเพิ่มเติม ซึ่งหน่วยงานของรัฐผู้ทำสัญญาอาจเลือกใช้หรือตัดออกได้ตามข้อเท็จจริง
 - (๗) ให้ระบุงานที่ต้องการจ้าง
 - (๘) “หลักประกัน” หมายถึง หลักประกันที่ผู้รับจ้างนำมามอบไว้แก่หน่วยงานของรัฐเมื่อลงนามในสัญญา เพื่อเป็นการประกันความเสียหายที่อาจจะเกิดขึ้นจากการปฏิบัติตามสัญญา ดังนี้
 - (๑) เงินสด
 - (๒) เช็คหรือตราพท์ ที่ธนาคารเซ็นสั่งจ่าย ซึ่งเป็นเช็คหรือตราพท์ลงวันที่ที่ใช้เช็คหรือตราพท์นั้นชำระต่อเจ้าหน้าที่ หรือก่อนวันนั้นไม่เกิน ๓ วันทำการ
 - (๓) หนังสือค้ำประกันของธนาคารภายในประเทศตามตัวอย่างที่คณะกรรมการนโยบายกำหนด โดยอาจเป็นหนังสือค้ำประกันอิเล็กทรอนิกส์ตามวิธีการที่กรมบัญชีกลางกำหนดก็ได้
 - (๔) หนังสือค้ำประกันของบริษัทเงินทุนหรือบริษัทเงินทุนหลักทรัพย์ที่ได้รับอนุญาตให้ประกอบกิจการเงินทุนเพื่อการพาณิชย์และประกอบธุรกิจค้ำประกันตามประกาศของธนาคารแห่งประเทศไทย ตามรายชื่อบริษัทเงินทุนที่ธนาคารแห่งประเทศไทยแจ้งเวียนให้ทราบ โดยอนุโลมให้ใช้ตามตัวอย่างหนังสือค้ำประกันของธนาคารที่คณะกรรมการนโยบายกำหนด
 - (๕) พันธบัตรรัฐบาลไทย
 - (๙) ให้กำหนดจำนวนเงินหลักประกันการปฏิบัติตามสัญญาตามระเบียบกระทรวงการคลังว่าด้วยการจัดซื้อจัดจ้างและการบริหารพัสดุภาครัฐ พ.ศ. ๒๕๖๐ ข้อ ๑๖๘
- (๑๐) เป็นข้อความหรือเงื่อนไขเพิ่มเติม ซึ่งหน่วยงานของรัฐผู้ทำสัญญาอาจเลือกใช้หรือตัดออกได้ตามข้อเท็จจริง
 - (๑๑) อัตราร้อยละที่ระบุไว้ต่อไปนี้อาจพิจารณาแก้ไขได้ตามความเหมาะสม
 - (๑๒) เป็นข้อความหรือเงื่อนไขเพิ่มเติม ซึ่งหน่วยงานของรัฐผู้ทำสัญญาอาจเลือกใช้หรือตัดออกได้ตามข้อเท็จจริง
 - (๑๓) เป็นข้อความหรือเงื่อนไขเพิ่มเติม ซึ่งหน่วยงานของรัฐผู้ทำสัญญาอาจเลือกใช้หรือตัดออกได้ตามข้อเท็จจริง
 - (๑๔) เป็นข้อความหรือเงื่อนไขเพิ่มเติม ซึ่งหน่วยงานของรัฐผู้ทำสัญญาอาจเลือกใช้หรือตัดออกได้ตามข้อเท็จจริง
 - (๑๕) เป็นข้อความหรือเงื่อนไขเพิ่มเติม ซึ่งหน่วยงานของรัฐผู้ทำสัญญาอาจเลือกใช้หรือตัดออกได้ตามข้อเท็จจริง

(๑๖) ในกรณีที่หน่วยงานผู้ว่าจ้างเห็นเป็นการจำเป็นและสมควรจะหักค่าจ้างในแต่ละเดือนไว้จำนวนทั้งหมดก็ได้

(๑๗) เป็นข้อความหรือเงื่อนไขเพิ่มเติม ซึ่งหน่วยงานของรัฐผู้ทำสัญญาอาจเลือกใช้หรือตัดออกได้ตามข้อเท็จจริง

(๑๘) เป็นข้อความหรือเงื่อนไขเพิ่มเติม ซึ่งหน่วยงานของรัฐผู้ทำสัญญาอาจเลือกใช้หรือตัดออกได้ตามข้อเท็จจริง

(๑๙) เป็นข้อความหรือเงื่อนไขเพิ่มเติม ซึ่งหน่วยงานของรัฐผู้ทำสัญญาอาจเลือกใช้หรือตัดออกได้ตามข้อเท็จจริง

(๒๐) กำหนดเวลาที่ผู้รับจ้างจะรับผิดชอบในความชำรุดบกพร่อง โดยปกติจะต้องกำหนดไม่น้อยกว่า ๒ ปี นับถัดจากวันที่ผู้รับจ้างได้รับมอบงานจ้างก่อสร้าง

(๒๑) อัตราค่าปรับตามสัญญาข้อ ๙ กรณีผู้รับจ้างไปจ้างช่วงบางส่วนโดยไม่ได้รับอนุญาตจากผู้ว่าจ้าง ต้องกำหนดค่าปรับเป็นจำนวนเงินไม่น้อยกว่าร้อยละสิบของวงเงินของงานที่จ้างช่วงตามสัญญา

(๒๒) อัตราค่าปรับตามสัญญาข้อ ๑๗ ให้กำหนดเป็นรายวันในอัตราระหว่างร้อยละ ๐.๐๑-๐.๑๐ ของราคางานจ้างนั้น ตามระเบียบกระทรวงการคลังว่าด้วยการจัดซื้อจัดจ้างและการบริหารพัสดุภาครัฐ พ.ศ. ๒๕๖๐ ข้อ ๑๖๒ ส่วนกรณีจะปรับร้อยละเท่าใด ให้อยู่ในดุลพินิจของหน่วยงานของรัฐผู้ว่าจ้างที่จะพิจารณา โดยคำนึงถึงราคาและลักษณะของพัสดุที่จ้าง ซึ่งอาจมีผลกระทบต่อการทำงานที่ผู้รับจ้างจะหลีกเลี่ยงไม่ปฏิบัติตามสัญญา แต่ทั้งนี้การที่จะกำหนดค่าปรับเป็นร้อยละเท่าใด จะต้องกำหนดไว้ในเอกสารเชิญชวนด้วย

(๒๓) ถ้าต้องจ่ายค่าควบคุมงานวันละเท่าใด ให้เรียกค่าควบคุมงานจากผู้รับจ้างวันละเท่า่นั้นตามจำนวนที่ล่วงเลยกำหนดสัญญาไป แต่สัญญาข้อนี้ไม่รวมถึงค่าควบคุมงานในกรณีที่ต้องต่ออายุสัญญา

(๒๔) เป็นข้อความหรือเงื่อนไขเพิ่มเติม ซึ่งหน่วยงานของรัฐผู้ทำสัญญาอาจเลือกใช้หรือตัดออกได้ตามข้อเท็จจริง

เอกสารแนบท้ายเอกสารประกวดราคาอิเล็กทรอนิกส์

ข้อ ๑.๔ แบบหนังสือค้ำประกัน

(๑) หลักประกันการเสนอราคา

(๒) หลักประกันสัญญา

(๓) หลักประกันการรับเงินค่าจ้างล่วงหน้า

แบบหนังสือค้ำประกัน

(หลักประกันของการจ้าง)

เลขที่.....

วันที่.....

ข้าพเจ้า.....(ชื่อธนาคาร/บริษัทเงินทุน).....สำนักงานตั้งอยู่เลขที่.....ถนน.....
ตำบล/แขวง.....อำเภอ/เขต.....จังหวัด.....โดย.....ผู้มีอำนาจลงนามผูกพันธนาคาร/
บริษัทเงินทุน ขอทำหนังสือค้ำประกันฉบับนี้ให้ไว้ต่อ.....(ชื่อส่วนราชการผู้ประกวดราคา).....ดังมี
ข้อความต่อไปนี้

๑. ตามที่.....(ชื่อผู้เสนอราคา).....ได้ยื่นขอประกวดราคาสำหรับการจัดจ้าง.....
ตามเอกสารประกวดราคาเลขที่.....ซึ่งต้องวางหลักประกันของตามเงื่อนไขการประกวดราคาต่อ
.....(ชื่อส่วนราชการผู้ประกวดราคา).....เป็นจำนวนเงิน.....บาท(.....) นั้น

ข้าพเจ้ายินยอมผูกพันตนโดยไม่มีเงื่อนไขที่จะค้ำประกันการชำระเงินตามสิทธิเรียกร้องของ.....
(ชื่อส่วนราชการผู้ประกวดราคา).....จำนวนไม่เกิน.....บาท (.....) ในฐานะ
เป็นลูกหนี้ร่วม ในกรณี.....(ชื่อผู้เสนอราคา).....ไม่ปฏิบัติตามเงื่อนไขในการประกวดราคา
อันเป็นเหตุให้.....(ชื่อส่วนราชการผู้ประกวดราคา).....มีสิทธิริบหลักประกันของประกวดราคา
หรือขอใช้ค่าเสียหายใดๆ รวมทั้งกรณีที่.....(ชื่อผู้เสนอราคา).....ได้ถอนใบเสนอราคาของตน
ภายในระยะเวลาที่ใบเสนอราคายังมีผลอยู่ หรือมิได้ไปลงนามในสัญญาเมื่อได้รับแจ้งไปทำสัญญาหรือมิได้
วางหลักประกันสัญญาภายในระยะเวลาที่กำหนดในเอกสารประกวดราคา โดย.....(ชื่อส่วนราชการ
ผู้ประกวดราคา).....ไม่จำเป็นต้องเรียกร้องให้.....(ชื่อผู้เสนอราคา).....ชำระหนี้ก่อน

๒. หนังสือค้ำประกันนี้มีผลใช้บังคับตั้งแต่วันที่.....ถึงวันที่.....และข้าพเจ้าจะไม่
เพิกถอนการค้ำประกันนี้ภายในระยะเวลาที่กำหนดไว้

๓. ถ้า.....(ชื่อผู้เสนอราคา).....ขยายกำหนดเวลายื่นราคาของการเสนอราคาออกไป
ข้าพเจ้ายินยอมที่จะขยายกำหนดระยะเวลาการค้ำประกันนี้ออกไปตลอดระยะเวลายื่นราคาที่ได้ขยายออกไป
ดังกล่าว

ข้าพเจ้าได้ลงนามและประทับตราไว้ต่อหน้าพยานเป็นสำคัญ

ลงชื่อ.....ผู้ค้ำประกัน

(.....)

ตำแหน่ง.....

ลงชื่อ.....พยาน

(.....)

ลงชื่อ.....พยาน

(.....)

แบบหนังสือค้ำประกัน

(หลักประกันสัญญาจ้าง)

เลขที่.....

วันที่.....

ข้าพเจ้า.....(ชื่อธนาคาร).....สำนักงานตั้งอยู่เลขที่.....ถนน.....ตำบล/แขวง.....
อำเภอ/เขต.....จังหวัด.....โดย.....ผู้มีอำนาจลงนามผูกพันธนาคาร
ขอทำหนังสือค้ำประกันฉบับนี้ไว้ต่อ.....(ชื่อส่วนราชการผู้ว่าจ้าง).....ซึ่งต่อไปนี้เรียกว่า “ผู้ว่าจ้าง”
ดังมีข้อความต่อไปนี้

๑. ตามที่.....(ชื่อผู้รับจ้าง).....ซึ่งต่อไปนี้เรียกว่า “ผู้รับจ้าง” ได้ทำสัญญาจ้าง.....กับผู้ว่าจ้าง
ตามสัญญาเลขที่.....ลงวันที่.....ซึ่งผู้รับจ้างต้องวางหลักประกันการปฏิบัติตามสัญญา
ต่อผู้ว่าจ้าง เป็นจำนวนเงิน.....บาท (.....) ซึ่งเท่ากับร้อยละ..... (.....) ของมูลค่าทั้งหมดของสัญญา

ข้าพเจ้ายินยอมผูกพันตนโดยไม่มีเงื่อนไขที่จะค้ำประกันการชำระเงินให้ตามสิทธิเรียกร้อง
ของผู้ว่าจ้าง จำนวนไม่เกิน.....บาท (.....) ในฐานะเป็นลูกหนี้ร่วม
ในกรณีที่ผู้รับจ้างก่อให้เกิดความเสียหายใดๆ หรือต้องชำระค่าปรับ หรือค่าใช้จ่ายใดๆ หรือผู้รับจ้างมิได้ปฏิบัติ
ตามภาระหน้าที่ใดๆ ที่กำหนดในสัญญาดังกล่าวข้างต้น ทั้งนี้ โดยผู้ว่าจ้างไม่จำเป็นต้องเรียกร้องให้ผู้รับจ้าง
ชำระหนี้ก่อน

๒. หนังสือค้ำประกันนี้มีผลใช้บังคับตั้งแต่วันทำสัญญาจ้างดังกล่าวข้างต้นจนถึงวันที่.....
เดือน..... พ.ศ. (ระบุวันที่ครบกำหนดสัญญารวมกับระยะเวลาการรับประกันความชำรุด
บกพร่อง) และข้าพเจ้าจะไม่เพิกถอนการค้ำประกันภายในระยะเวลาที่กำหนดไว้

๓. หากผู้ว่าจ้างได้ขยายระยะเวลาให้แก่ผู้รับจ้าง ให้ถือว่าข้าพเจ้ายินยอมในกรณีนั้นๆ ด้วย โดยให้ขยาย
ระยะเวลาค้ำประกันนี้ออกไปตลอดระยะเวลาที่ผู้ซื้อได้ขยายระยะเวลาให้แก่ผู้ขายดังกล่าวข้างต้น

ข้าพเจ้าได้ลงนามและประทับตราไว้ต่อหน้าพยานเป็นสำคัญ

ลงชื่อ.....ผู้ค้ำประกัน

(.....)

ตำแหน่ง.....

ลงชื่อ.....พยาน

(.....)

ลงชื่อ.....พยาน

(.....)

แบบหนังสือค้ำประกัน
(หลักประกันการรับเงินค่าพัสดุล่วงหน้า)

เลขที่.....

วันที่.....

ข้าพเจ้า.....(ชื่อธนาคาร).....สำนักงานตั้งอยู่เลขที่.....ถนนตำบล/
แขวง.....อำเภอ/เขต.....จังหวัด.....โดย.....ผู้มีอำนาจลงนามผูกพันธนาคารขอทำ
หนังสือค้ำประกันฉบับนี้ให้ไว้ต่อ.....(ชื่อส่วนราชการ).....ซึ่งต่อไปนี้เรียกว่า “ผู้ซื้อ” ดังมีข้อความต่อไปนี้

๑. ตามที่(ชื่อผู้ขาย).....ซึ่งต่อไปนี้เรียกว่า “ผู้ขาย” ได้ทำสัญญากับผู้ซื้อตามสัญญาเลขที่.....ลง
วันที่.....ซึ่งผู้ขายมีสิทธิที่จะขอรับเงินค่าพัสดุล่วงหน้าเป็นจำนวนเงิน.....บาท(.....) นั้น

๒. ข้าพเจ้ายินยอมค้ำประกันการจ่ายเงินค่าพัสดุล่วงหน้า ที่ผู้ขายได้รับไปภายในวงเงิน.....บาท
(.....)

๓. หากผู้ซึ่งได้รับเงินค่าพัสดุล่วงหน้าตามข้อ ๑ จากผู้ซื้อไปแล้วไม่ปฏิบัติตามสัญญาหรือตามเงื่อนไขอื่น ๆ
แนบท้ายสัญญา อันเป็นเหตุให้ต้องจ่ายเงินค่าพัสดุล่วงหน้า ที่ได้รับไปดังกล่าวคืนให้แก่ผู้ซื้อ หรือผู้ขายมีความผูก
พัน ที่จะต้องจ่ายคืนเงินค่าพัสดุล่วงหน้าแก่ผู้ซื้อไม่ว่ากรณีใดๆ ข้าพเจ้าตกลงที่จะจ่ายคืนเงินล่วงหน้าเต็มตาม
จำนวน.....บาท(.....)หรือตามจำนวนที่ยังค้างอยู่ให้แก่ผู้ซื้อภายใน ๗ วัน นับถัดจากวันที่ได้รับคำ
บอกกล่าว เป็นหนังสือจากผู้ซื้อ โดยผู้ซื้อไม่จำเป็นต้องเรียกร้อง ให้ผู้ขายชำระหนี้ก่อน

หากผู้ซื้อได้ขยายระยะเวลาให้แก่ผู้ขายหรือยินยอมให้ผู้ขายปฏิบัติผิดแผกไปจากเงื่อนไขใดๆ ในสัญญาให้
ถือว่าข้าพเจ้าได้ยินยอม ในกรณีนั้น ๆ ด้วย

๔. ข้าพเจ้าจะไม่เพิกถอนการค้ำประกันไม่ว่ากรณีใด ๆ トラバเท่าที่ผู้ขาย ยังต้องรับผิดชอบต่อผู้ซื้อตาม
สัญญาอยู่

ข้าพเจ้าได้ลงนาม และประทับตราไว้ต่อหน้าพยานเป็นสำคัญ

(ลงชื่อ).....ผู้ค้ำประกัน
(.....)

ตำแหน่ง

(ลงชื่อ).....พยาน
(.....)

(ลงชื่อ).....พยาน
(.....)

เอกสารแนบท้ายเอกสารประกวดราคาอิเล็กทรอนิกส์

ข้อ ๑.๕ สูตรการปรับราคา

เงื่อนไข หลักเกณฑ์ ประเภทงานก่อสร้าง สูตรและวิธีการคำนวณที่ใช้กับสัญญาแบบปรับราคาได้

ก. เงื่อนไขและหลักเกณฑ์

1. สัญญาแบบปรับราคาได้นี้ให้ใช้กับงานก่อสร้างทุกประเภท รวมถึงงานปรับปรุง และซ่อมแซมซึ่งเบิกจ่ายค่างานในลักษณะหมวดค่าครุภัณฑ์ ที่ดินและสิ่งก่อสร้าง หมวดเงินอุดหนุนและหมวดรายจ่ายอื่นที่เบิกจ่ายในลักษณะค่าที่ดินและสิ่งก่อสร้าง ที่อยู่ในเงื่อนไขและหลักเกณฑ์ตามที่ได้กำหนดนี้

2. สัญญาแบบปรับราคาได้นี้ให้ใช้ทั้งในกรณีเพิ่มหรือลดค่างานจากค่างานเดิมตามสัญญา เมื่อดัชนีราคาซึ่งจัดทำขึ้นโดยกระทรวงพาณิชย์ มีการเปลี่ยนแปลงสูงขึ้นหรือลดลงจากเดิม ขณะเมื่อวันเปิดของประกวดราคา สำหรับกรณีที่ขัดข้องโดยวิธีอื่น ให้ใช้วันเปิดของราคาแทน

3. การนำสัญญาแบบปรับราคาได้ไปใช้นั้น ผู้ว่าจ้างต้องแจ้งและประกาศให้ผู้รับจ้างทราบ เช่น ในประกาศประกวดราคาฯ และต้องระบุในสัญญาจ้างด้วยว่างานจ้างเหมา นั้น ๆ จะใช้สัญญาแบบปรับราคาได้ พร้อมทั้งกำหนดประเภทของงานก่อสร้าง สูตรและวิธีการคำนวณที่ให้มีการปรับเพิ่มหรือลดค่างานไว้ให้ชัดเจน

ในกรณีที่ม้งานก่อสร้างหลายประเภทในงานจ้างคราวเดียวกัน จะต้องแยกประเภทงานก่อสร้างแต่ละประเภทให้ชัดเจนตามลักษณะของงานก่อสร้างนั้น ๆ และให้สอดคล้องกับสูตรที่กำหนดไว้

4. การขอเงินเพิ่มค่างานก่อสร้างตามสัญญาแบบปรับราคาได้นี้ เป็นหน้าที่ของผู้รับจ้างที่จะต้องเรียกร้องภายในกำหนด 90 วัน นับตั้งแต่วันที่ผู้รับจ้างได้ส่งมอบงานงวดสุดท้าย หากพ้นกำหนดนี้ไปแล้ว ผู้รับจ้างไม่มีสิทธิที่จะเรียกร้องเงินเพิ่มค่างานก่อสร้างจากผู้ว่าจ้างได้อีกต่อไป และในกรณีที่ผู้ว่าจ้างจะต้องเรียกเงินคืนจากผู้รับจ้าง ให้ผู้ว่าจ้างที่เป็นคู่สัญญาริบเรียกเงินคืนจากผู้รับจ้างโดยเร็ว หรือให้หักค่างานของงวดต่อไป หรือให้หักเงินจากหลักประกันสัญญาแล้วแต่กรณี

5. การพิจารณาคำนวณเงินเพิ่มหรือลด และการจ่ายเงินเพิ่มหรือเรียกเงินคืนจากผู้รับจ้างตามเงื่อนไขของสัญญาแบบปรับราคาได้ ต้องได้รับการตรวจสอบและเห็นชอบจากสำนักงบประมาณและให้ถือการพิจารณาวินิจฉัยของสำนักงบประมาณเป็นที่สิ้นสุด

ข. ประเภทงานก่อสร้างและสูตรที่ใช้กับสัญญาแบบปรับราคาได้

ในการพิจารณาเพิ่มหรือลดราคาค่างานจ้างเหมาก่อสร้างให้คำนวณตามสูตรดังนี้

	P	=	$(Po) \times (K)$
กำหนดให้	P	=	ราคาค่างานต่อหน่วยหรือราคาค่างานเป็นงวดที่จะต้องจ่ายให้ผู้รับจ้าง
	Po	=	ราคาค่างานต่อหน่วยที่ผู้รับจ้างประมูลได้ หรือราคาค่างานเป็นงวดซึ่งระบุไว้ในสัญญาแล้วแต่กรณี
	K	=	ESCALATION FACTOR ที่หักด้วย 4% เมื่อต้องเพิ่มค่างานหรือบวกเพิ่ม 4% เมื่อต้องเรียกค่างานคืน

ESCALATION FACTOR K หาได้จากสูตร ซึ่งแบ่งตามประเภทและลักษณะงานดังนี้

หมวดที่ 1 งานอาคาร

งานอาคาร หมายถึง ตัวอาคาร เช่น ที่ทำการ โรงเรียน โรงพยาบาล หอพัก ที่พักอาศัย หอประชุม อัฒจันทร์ ยิมเนเซียม สระว่ายน้ำ โรงอาหาร คลังพืชไร่ โรงงาน รั้ว เป็นต้น และให้หมายความรวมถึง

- 1.1 ไฟฟ้าของอาคารบรรจบถึงสายเมนจำหน่าย แต่ไม่รวมถึงหม้อแปลงและระบบไฟฟ้าภายในบริเวณ
- 1.2 ประปาของอาคารบรรจบถึงท่อเมนจำหน่าย แต่ไม่รวมถึงระบบประปาภายในบริเวณ
- 1.3 ระบบท่อหรือระบบสายต่าง ๆ ที่ติดหรือฝังอยู่ในส่วนของอาคาร เช่น ท่อปรับอากาศ ท่อก๊าซ สายไฟฟ้าสำหรับเครื่องปรับอากาศ สายล่อฟ้า ฯลฯ
- 1.4 ทางระบายน้ำของอาคารจนถึงทางระบายน้ำภายนอก
- 1.5 ส่วนประกอบที่จำเป็นสำหรับอาคาร เฉพาะส่วนที่ติดกับอาคาร โดยต้องสร้างหรือประกอบพร้อมกับการก่อสร้างอาคาร แต่ไม่รวมถึงเครื่องจักรหรือเครื่องมือกลที่นำมาประกอบหรือติดตั้ง เช่น ลิฟท์ เครื่องคอมพิวเตอร์ เครื่องสูบน้ำ เครื่องปรับอากาศ พัดลม ฯลฯ
- 1.6 ทางเท้ารอบอาคาร ดินถม ดินดัก ห่างจากอาคารโดยรอบไม่เกิน 3 เมตร

ใช้สูตร $K = 0.25 + 0.15 It/Io + 0.10 Ct/Co + 0.40 Mt/Mo + 0.10 St/So$

หมวดที่ 2 งานดิน

2.1 งานดิน หมายถึง การขุดดิน การตัดดิน การบดอัดดิน การขุดเปิดหน้าดิน การเกลี่ยบดอัดดิน การขุด - ถมบดอัดแน่นเขื่อน ทล่อง คันทล่อง คันกั้นน้ำ คันทาง ซึ่งต้องใช้เครื่องจักรเครื่องมือกลปฏิบัติงาน

สำหรับการถมดินให้หมายความถึงการถมดินหรือทรายหรือวัสดุอื่นที่มีการควบคุมคุณสมบัติของวัสดุนั้น และมีข้อกำหนดวิธีการถม รวมทั้งมีการบดอัดแน่นโดยใช้เครื่องจักรเครื่องมือกล เพื่อให้ได้มาตรฐานตามที่กำหนดไว้ เช่นเดียวกับงานก่อสร้างถนนหรือเขื่อนชลประทาน

ทั้งนี้ ให้รวมถึงงานประเภท EMBANKMENT, EXCAVATION, SUBBASE, SELECTED MATERIAL, UNTREATED BASE และ SHOULDER

$$\text{ใช้สูตร K} = 0.30 + 0.10 It/Io + 0.40 Et/Eo + 0.20 Ft/Fo$$

2.2 งานหินเรียง หมายถึง งานหินขนาดใหญ่นำมาเรียงกันเป็นชั้นให้เป็นระเบียบจนได้ความหนาที่ต้องการ โดยในช่องว่างระหว่างหินใหญ่จะแซมด้วยหินย่อยหรือกรวดขนาดต่าง ๆ และทรายให้เต็มช่องว่าง มีการควบคุมคุณสมบัติของวัสดุและมีข้อกำหนดวิธีปฏิบัติโดยใช้เครื่องจักร เครื่องมือกล หรือแรงคน และให้หมายความรวมถึงงานหินทิ้ง งานหินเรียงยาแนว หรืองานหินใหญ่ที่มีลักษณะคล้ายคลึงกัน เพื่อการป้องกันการกัดเซาะพังทลายของลาดตลิ่งและท้องลำน้ำ

$$\text{ใช้สูตร K} = 0.40 + 0.20 It/Io + 0.20 Mt/Mo + 0.20 Ft/Fo$$

2.3 งานเจาะระเบิดหิน หมายถึง งานเจาะระเบิดหินทั่ว ๆ ไป ระยะทางขนย้ายไป-กลับ ประมาณไม่เกิน 2 กิโลเมตร ยกเว้นงานเจาะระเบิดอุโมงค์ซึ่งต้องใช้เทคนิคขั้นสูง

$$\text{ใช้สูตร K} = 0.45 + 0.15 It/Io + 0.10 Mt/Mo + 0.20 Et/Eo + 0.10 Ft/Fo$$

หมวดที่ 3 งานทาง

3.1 งานผิวทาง PRIME COAT, TACK COAT, SEAL COAT

$$\text{ใช้สูตร K} = 0.30 + 0.40 At/Ao + 0.20 Et/Eo + 0.10 Ft/Fo$$

3.2 งานผิวทาง SURFACE TREATMENT SLURRY SEAL

$$\text{ใช้สูตร K} = 0.30 + 0.10 \text{ Mt/Mo} + 0.30 \text{ At/Ao} + 0.20 \text{ Et/Eo} + 0.10 \text{ Ft/Fo}$$

3.3 งานผิวทาง ASPHALTIC CONCRETE, PENETRATION MACADAM

$$\text{ใช้สูตร K} = 0.30 + 0.10 \text{ Mt/Mo} + 0.40 \text{ At/Ao} + 0.10 \text{ Et/Eo} + 0.10 \text{ Ft/Fo}$$

3.4 งานผิวถนนคอนกรีตเสริมเหล็ก หมายถึง ผิวถนนคอนกรีตที่ใช้เหล็กเสริมซึ่งประกอบด้วยตะแกรงเหล็กเส้นหรือตะแกรงลวดเหล็กกล้าเชื่อมติด (WELDED STEEL WIRE FARRIC) เหล็กเดือย (DOWEL BAR) เหล็กยึด (DEFORMED TIE BAR) และรอยต่อต่าง ๆ (JOINT) ทั้งนี้ ให้หมายความรวมถึงแผ่นพื้นคอนกรีตเสริมเหล็กบริเวณคอสะพาน (R.C. BRIDGE APPROACH) ด้วย

$$\text{ใช้สูตร K} = 0.30 + 0.10 \text{ It/Io} + 0.35 \text{ Ct/Co} + 0.10 \text{ Mt/Mo} + 0.15 \text{ St/So}$$

3.5 งานท่อระบายน้ำคอนกรีตเสริมเหล็กและงานบ่อพัก หมายถึง ท่อคอนกรีตเสริมเหล็กสำหรับงานระบายน้ำ (PRECAST REINFORCED CONCRETE DRAINAGE PIPE) งานวางระบายน้ำคอนกรีตเสริมเหล็ก งานลาดคอนกรีตเสริมเหล็กวางระบายน้ำและบริเวณลาดคอสะพาน รวมทั้งงานบ่อพักคอนกรีตเสริมเหล็กและงานคอนกรีตเสริมเหล็กอื่นที่มีรูปแบบและลักษณะงานคล้ายคลึงกัน เช่น งานบ่อพัก (MANHOLE) ท่อร้อยสายโทรศัพท์ ท่อร้อยสายไฟฟ้า เป็นต้น

$$\text{ใช้สูตร K} = 0.35 + 0.20 \text{ It/Io} + 0.15 \text{ Ct/Co} + 0.15 \text{ Mt/Mo} + 0.15 \text{ St/So}$$

3.6 งานโครงสร้างคอนกรีตเสริมเหล็กและงานเชื่อมกันตลิ่ง หมายถึง สะพานคอนกรีตเสริมเหล็ก โครงสร้างฐานรากคอนกรีตเสริมเหล็กคอสะพาน (R.C. BEARING UNIT) ท่อเหลี่ยมคอนกรีตเสริมเหล็ก (R.C. BOX CULVERT) หอดังน้ำโครงสร้างคอนกรีตเสริมเหล็กเชื่อมกันตลิ่งคอนกรีตเสริมเหล็ก ท่อเทียบเรือคอนกรีตเสริมเหล็กและสิ่งก่อสร้างอื่นที่มีลักษณะคล้ายคลึงกัน

$$\text{ใช้สูตร K} = 0.30 + 0.10 \text{ It/Il} + 0.15 \text{ Ct/Co} + 0.20 \text{ Mt/Mo} + 0.25 \text{ St/So}$$

3.7 งานโครงสร้างเหล็ก หมายถึง สะพานเหล็กสำหรับคนเดินข้ามถนน โครงเหล็กสำหรับติดตั้งป้ายจราจรชนิดแขวนสูง เสาไฟฟ้าแรงสูง เสาวิทยุ เสาโทรทัศน์ หรือ งานโครงเหล็กอื่นที่มีลักษณะคล้ายคลึงกัน แต่ไม่รวมถึงงานติดตั้งเสาโครงเหล็กสายส่งของการไฟฟ้าฝ่ายผลิตแห่งประเทศไทย

$$\text{ใช้สูตร K} = 0.25 + 0.10 \text{ It/Io} + 0.05 \text{ Ct/Co} + 0.20 \text{ Mt/Mo} + 0.40 \text{ St/So}$$

หมวดที่ 4 งานชลประทาน

4.1 งานอาคารชลประทานไม่รวมบานเหล็ก หมายถึง อาคารคอนกรีตเสริมเหล็กชนิดต่าง ๆ ที่ก่อสร้างในแนวคลองส่งน้ำหรือคลองระบายน้ำ เพื่อควบคุมระดับและหรือปริมาณน้ำ ได้แก่ ท่อระบายน้ำ น้ำตก รางเท สะพานน้ำ ท่อลอด ไซฟอน และอาคารชลประทานชนิดอื่น ๆ ที่ไม่มีบานระบายเหล็ก แต่ไม่รวมถึงงานอาคารชลประทานขนาดใหญ่ เช่น ฝ่ายทางระบายน้ำล้น หรืออาคารชลประทานประกอบของเขื่อน เป็นต้น

$$\text{ใช้สูตร K} = 0.40 + 0.20 \text{ It/Io} + 0.10 \text{ Ct/Co} + 0.10 \text{ Mt/Mo} + 0.20 \text{ St/So}$$

4.2 งานอาคารชลประทานรวมบานเหล็ก หมายถึง อาคารคอนกรีตเสริมเหล็กชนิดต่าง ๆ ที่ก่อสร้างในแนวคลองส่งน้ำหรือคลองระบายน้ำ เพื่อควบคุมระดับและหรือปริมาณน้ำ ได้แก่ ท่อส่งน้ำเข้านา ท่อระบายน้ำ ประตูระบายน้ำ อาคารอัดน้ำ ท่อลอดและอาคารชลประทานชนิดต่าง ๆ ที่มีบานระบายน้ำ แต่ไม่รวมถึงงานอาคารชลประทานขนาดใหญ่ เช่น ฝ่ายทางระบายน้ำล้น หรืออาคารชลประทานประกอบของเขื่อน เป็นต้น

$$\text{ใช้สูตร K} = 0.35 + 0.20 \text{ It/Io} + 0.10 \text{ Ct/Co} + 0.10 \text{ Mt/Mo} + 0.25 \text{ St/So}$$

4.3 งานบานระบาย TRASHRACK และ STEEL LINER หมายถึง บานระบายเหล็กเครื่องกว้านและ โครงยก รวมทั้ง BULK HEAD GATE และงานท่อเหล็ก

$$\text{ใช้สูตร K} = 0.35 + 0.20 \text{ It/Io} + 0.45 \text{ Gt/Go}$$

4.4 งานเหล็กเสริมคอนกรีต และ ANCHOR BAR หมายถึง เหล็กเส้นที่ใช้เสริมในงานคอนกรีตและเหล็ก ANCHOR BAR ของงานฝาย ทางระบายน้ำล้น หรืออาคารชลประทานประกอบของเขื่อน ซึ่งมีสัญญาแยกจ่ายเฉพาะงานเหล็กดังกล่าวเท่านั้น

$$\text{ใช้สูตร K} = 0.25 + 0.15 \text{ It/Io} + 0.60 \text{ St/So}$$

4.5 งานคอนกรีตไม่รวมเหล็กและคอนกรีตคาดคลอง หมายถึง งานคอนกรีตเสริมเหล็กที่หักส่วนของเหล็กออกมาแยกคำนวณต่างหากของงานฝาย ทางระบายน้ำล้นหรืออาคารชลประทานประกอบของเขื่อน ซึ่งมีสัญญาแยกจ่ายเฉพาะงานคอนกรีตดังกล่าวเท่านั้น

$$\text{ใช้สูตร K} = 0.40 + 0.15 \text{ It/Io} + 0.25 \text{ Cv/Co} + 0.20 \text{ Mt/Mo}$$

4.6 งานเจาะ หมายถึง การเจาะพร้อมทั้งฝังท่อกรุนาครุในไม่น้อยกว่า 48 มิลลิเมตร ในชั้นดิน หินผุหรือหินที่แตกหัก เพื่ออัดฉีดน้ำปูน และให้รวมถึงงานซ่อมแซมฐานรากอาคารชลประทาน ถนนและอาคารต่าง ๆ โดยการอัดฉีดน้ำปูน

$$\text{ใช้สูตร K} = 0.40 + 0.20 \text{ It/Io} + 0.10 \text{ Mt/Mo} + 0.20 \text{ Et/Eo} + 0.10 \text{ Ft/Fo}$$

4.7 งานอัดฉีดน้ำปูน ค่าอัดฉีดน้ำปูนจะเพิ่มหรือลด ให้เฉพาะราคาซีเมนต์ที่เปลี่ยนแปลงตามดัชนีราคาของซีเมนต์ที่กระทรวงพาณิชย์จัดทำขึ้น ในเดือนที่ส่งงานแต่ละงวดกับเดือนที่เปิดซองประกวดราคา

หมวดที่ 5 งานระบบสาธารณูปโภค

5.1 งานวางท่อ AC และ PVC

5.1.1 ในกรณีที่ผู้ว่าจ้างเป็นผู้จัดหาท่อและหรืออุปกรณ์ให้

$$\text{ใช้สูตร K} = 0.50 + 0.25 \text{ It/Io} + 0.25 \text{ Mt/Mo}$$

5.1.2 ในกรณีที่ผู้รับจ้างเป็นผู้จัดหาท่อ AC และหรืออุปกรณ์

$$\text{ใช้สูตร K} = 0.40 + 0.10 \text{ It/Io} + 0.10 \text{ Mt/Mo} + 0.40 \text{ AC/ACo}$$

5.1.3 ในกรณีที่ผู้รับจ้างเป็นผู้จัดหาท่อ PVD และหรืออุปกรณ์

$$\text{ใช้สูตร K} = 0.40 + 0.10 \text{ It/Io} + 0.10 \text{ Mt/Mo} + 0.40 \text{ PVC/PVCo}$$

5.2 งานวางท่อเหล็กเหนียวและท่อ HYDENSITY POLYETHYLENE

5.2.1 ในกรณีที่ผู้ว่าจ้างเป็นผู้จัดหาท่อและหรืออุปกรณ์ให้

$$\text{ใช้สูตร K} = 0.40 + 0.10 \text{ It/Io} + 0.15 \text{ Mt/Mo} + 0.20 \text{ Et/Eo} + 0.15 \text{ Ft/Fo}$$

5.2.2 ในกรณีที่ผู้รับจ้างเป็นผู้จัดหาท่อเหล็กเหนียวและหรืออุปกรณ์และ

ให้รวมถึงงาน TRANSMISSION CONDUIT

$$\text{ใช้สูตร K} = 0.40 + 0.10 \text{ It/Io} + 0.10 \text{ Mt/Mo} + 0.10 \text{ Et/Eo} + 0.30 \text{ GIPt/GIPo}$$

5.2.3 ในกรณีที่ผู้รับจ้างเป็นผู้จัดหาท่อ HYDENSITY POLYETHYLENE

และหรืออุปกรณ์

$$\text{ใช้สูตร K} = 0.50 + 0.10 \text{ It/Io} + 0.10 \text{ Mt/Mo} + 0.30 \text{ PEt/PEo}$$

5.3 งานปรับปรุงระบบอุโมงค์ส่งน้ำและงาน SECONDARY LINING

$$\text{ใช้สูตร K} = 0.40 + 0.10 \text{ It/Io} + 0.15 \text{ Et/Eo} + 0.35 \text{ GIPt/GIPo}$$

5.4 งานวางท่อ PVC หุ้มด้วยคอนกรีต

$$\text{ใช้สูตร K} = 0.30 + 0.10 \text{ It/Io} + 0.20 \text{ Ct/Co} + 0.05 \text{ Mt/Mo} + 0.05 \text{ St/So} + 0.30 \text{ PVCt/PVCo}$$

5.5 งานวางท่อ PVC กลบทราย

$$\text{ใช้สูตร K} = 0.25 + 0.05 \text{ It/Io} + 0.05 \text{ Mt/Mo} + 0.65 \text{ PVCt/PVCo}$$

5.6 งานวางท่อเหล็กอาบสังกะสี

$$\text{ใช้สูตร K} = 0.25 + 0.25 \text{ It/Io} + 0.50 \text{ GIPt/GIPo}$$

ประเภทงานและสูตรต่อไปนี้ใช้เฉพาะงานก่อสร้างของการไฟฟ้าฝ่ายผลิตแห่งประเทศไทยเท่านั้น

5.7 งานก่อสร้างระบบสายส่งแรงสูงและสถานีไฟฟ้าย่อย

5.7.1 งานติดตั้งเสา โครงเหล็กสายส่งและอุปกรณ์ รวมทั้งงานติดตั้งอุปกรณ์

ไฟฟ้าสถานีไฟฟ้าย่อย

สำหรับงานติดตั้ง เสา โครงเหล็กสายส่งและอุปกรณ์ ประกอบด้วย ลักษณะงาน ดังนี้คือ PRELIMINARY WORK (ยกเว้น BOUNDARY POST), TOWERS, INSULATOR STRING AND OVERHEAD GROUND WIRE ASSEMBLIES, CONDUCTOR AND OVERHEAD GROUND WIRE STRINGING, LINE ACCESSORIES, GROUNDING MATERIALS

สำหรับงานติดตั้งอุปกรณ์ไฟฟ้าสถานีไฟฟ้าย่อย หมายถึง เฉพาะการติดตั้ง อุปกรณ์ไฟฟ้าเท่านั้น

$$\text{ใช้สูตร K} = 0.60 + 0.25 It/Io + 0.15 Ft/Fo$$

5.7.2 งานก่อสร้างฐานรากเสาไฟฟ้า (TOWER FOUNDATION) และงานติดตั้ง BOUNDARY POST

$$\text{ใช้สูตร K} = 0.35 + 0.20 It/Io + 0.20 Ct/Co + 0.10 St/So + 0.15 Ft/Fo$$

5.7.3 งานก่อสร้างฐานรากอุปกรณ์ไฟฟ้าสถานีไฟฟ้าย่อย

$$\text{ใช้สูตร K} = 0.50 + 0.20 It/Io + 0.15 CT/Co + 0.15 St/So$$

5.8 งานหล่อและตอกเสาเข็มคอนกรีตอัดแรง

5.8.1 งานเสาเข็มคอนกรีตอัดแรง

$$\text{ใช้สูตร K} = 0.35 + 0.15 It/Io + 0.20 Ct/Co + 0.30 St/So$$

5.8.2 งานเสาเข็มแบบ CAST IN PLACE

$$\text{ใช้สูตร K} = 0.30 + 0.10 It/Io + 0.25 Ct/Co + 0.35 St/So$$

ประเภทงานและสูตรต่อไปนี้ใช้เฉพาะงานก่อสร้างของการไฟฟ้าส่วนภูมิภาคเท่านั้น

5.9 งานก่อสร้างสายส่งแรงสูงระบบแรงดัน 69 – 115 KV.

5.9.1 ในกรณีที่ผู้ว่าจ้างเป็นผู้จัดหาวัสดุและหรืออุปกรณ์ให้

$$\text{ใช้สูตร K} = 0.80 + 0.05 It/Io + 0.10 Mt/Mo + 0.05 Ft/Fo$$

5.9.2 ในกรณีที่ผู้รับจ้างเป็นผู้จัดหาวัสดุหรืออุปกรณ์

$$\text{ใช้สูตร K} = 0.45 + 0.05 It/Io + 0.20 Mt/Mo + 0.05 Ft/Fo + 0.25 Wt/Wo$$

ดัชนีราคาที่ใช้คำนวณตามสูตรที่ใช้กับสัญญาแบบปรับราคาได้ จัดทำขึ้นโดย
กระทรวงพาณิชย์

K	=	ESCALATION FACTOR
It	=	ดัชนีราคาผู้บริโภคทั่วไปของประเทศ ในเดือนที่ส่งงานแต่ละงวด
Io	=	ดัชนีราคาผู้บริโภคทั่วไปของประเทศ ในเดือนที่เปิดของประกวดราคา
Ct	=	ดัชนีราคาซีเมนต์ ในเดือนที่ส่งงานแต่ละงวด
Co	=	ดัชนีราคาซีเมนต์ ในเดือนที่เปิดของประกวดราคา
Mt	=	ดัชนีราคาวัสดุก่อสร้าง (ไม่รวมเหล็กและซีเมนต์) ในเดือนที่ส่งงานแต่ละงวด
Mo	=	ดัชนีราคาวัสดุก่อสร้าง (ไม่รวมเหล็กและซีเมนต์) ในเดือนที่เปิดของประกวดราคา
St	=	ดัชนีราคาเหล็ก ในเดือนที่ส่งงานแต่ละงวด
So	=	ดัชนีราคาเหล็ก ในเดือนที่เปิดของประกวดราคา
Gt	=	ดัชนีราคาเหล็กแผ่นเรียบที่ผลิตในประเทศ ในเดือนที่ส่งงานแต่ละงวด
Go	=	ดัชนีราคาเหล็กแผ่นเรียบที่ผลิตในประเทศ ในเดือนที่เปิดของประกวดราคา
At	=	ดัชนีราคาแอสฟัลท์ ในเดือนที่ส่งงานแต่ละงวด
Ao	=	ดัชนีราคาแอสฟัลท์ ในเดือนที่เปิดของประกวดราคา
Et	=	ดัชนีราคาเครื่องจักรกลและบริษัท ในเดือนที่ส่งงานแต่ละงวด
Eo	=	ดัชนีราคาเครื่องจักรกลและบริษัท ในเดือนที่เปิดของประกวดราคา
Ft	=	ดัชนีราคาน้ำมันดีเซลหมุนเร็ว ในเดือนที่ส่งงานแต่ละงวด
Fo	=	ดัชนีราคาน้ำมันดีเซลหมุนเร็ว ในเดือนที่เปิดของประกวดราคา
ACt	=	ดัชนีราคาท่อซีเมนต์ใยหิน ในเดือนที่ส่งงานแต่ละงวด
ACo	=	ดัชนีราคาท่อซีเมนต์ใยหิน ในเดือนที่เปิดของประกวดราคา
PVCt	=	ดัชนีราคาท่อ PVC ในเดือนที่ส่งงานแต่ละงวด
PVCo	=	ดัชนีราคาท่อ PVC ในเดือนที่เปิดของประกวดราคา
GIPt	=	ดัชนีราคาท่อเหล็กอบสังกะสี ในเดือนที่ส่งงานแต่ละงวด
GIPo	=	ดัชนีราคาท่อเหล็กอบสังกะสี ในเดือนที่เปิดของประกวดราคา

PET	=	ดัชนีราคาต่อ HYDENSITY POL YETHYLENE ในเดือนที่ส่งงานแต่ละงวด
PEo	=	ดัชนีราคาต่อ HYDENSITY PLOYETHYLENE ในเดือนที่เปิดของประกวดราคา
Wt	=	ดัชนีราคาสายไฟฟ้า ในเดือนที่ส่งงานแต่ละงวด
Wo	=	ดัชนีราคาสายไฟฟ้า ในเดือนที่เปิดของประกวดราคา

ก. วิธีการคำนวณที่ใช้กับสัญญาแบบปรับราคาได้

1. การคำนวณค่า K จากสูตรตามลักษณะงานนั้น ๆ ให้ใช้ตัวเลขดัชนีราคาวัสดุก่อสร้างของกระทรวงพาณิชย์ โดยใช้ฐานของปี 2530 เป็นเกณฑ์ในการคำนวณ
2. การคำนวณค่า K สำหรับกรณีที่ม้งานก่อสร้างหลายประเภทรวมอยู่ในสัญญาเดียวกัน จะต้องแยกค่างานก่อสร้างแต่ละประเภทให้ชัดเจนตามลักษณะของงานนั้น และให้สอดคล้องกับสูตรที่ได้กำหนดไว้
3. การคำนวณหาค่า K กำหนดให้ใช้เลขทศนิยม 3 ตำแหน่งทุกชั้นตอนโดยไม่มีการปัดเศษ และกำหนดให้ทำเลขสัมพันธ์ (เปรียบเทียบ) ให้เป็นผลสำเร็จก่อน แล้วจึงนำผลลัพธ์ไปคูณกับตัวเลขคงที่หน้าเลขสัมพันธ์นั้น
4. ให้พิจารณาเงินเพิ่มหรือลดราคางานจากราคาที่ผู้รับจ้างทำสัญญาดตกลงกับผู้ว่าจ้าง เมื่อค่า K ตามสูตรสำหรับงานก่อสร้างนั้น ๆ ในเดือนที่ส่งมอบงานมีค่าเปลี่ยนแปลงไปจากค่า K ในเดือนเปิดซองราคามากกว่า 4% ขึ้นไป โดยนำเฉพาะส่วนที่เกิน 4% มาคำนวณปรับเพิ่มหรือลดค่างานแล้วแต่กรณี (โดยไม่คิด 4% แรกให้)
5. ในกรณีที่ผู้รับจ้างไม่สามารถทำการก่อสร้างให้แล้วเสร็จตามระยะเวลาในสัญญา โดยเป็นความผิดของผู้รับจ้าง ค่า K ตามสูตรต่าง ๆ ที่จะนำมาใช้ในการคำนวณค่างานให้ใช้ค่า K ของเดือนสุดท้ายตามอายุสัญญา หรือค่า K ของเดือนที่ส่งมอบงานจริง แล้วแต่ที่ว่าค่า K ตัวใดจะมีค่าน้อยกว่า
6. การจ่ายเงินแต่ละงวดให้จ่ายค่าจ้างงานที่ผู้รับจ้างทำได้แต่ละงวดตามสัญญาไปก่อน ส่วนค่างานเพิ่มหรือค่างานลดลงซึ่งจะคำนวณได้ต่อเมื่อทราบดัชนีราคาวัสดุก่อสร้างซึ่งนำมาคำนวณค่า K ของเดือนที่ส่งมอบงานงวดนั้น ๆ เป็นที่แน่นอนแล้ว เมื่อคำนวณเงินเพิ่มได้ให้ขอทำความตกลงเรื่องการเงินกับสำนักงบประมาณ

เอกสารแนบท้ายเอกสารประกวดราคาอิเล็กทรอนิกส์

ข้อ ๑.๖ บทนิยาม

(๑) ผู้ที่มีผลประโยชน์ร่วมกัน

(๒) การขัดขวางการแข่งขันอย่างเป็นธรรม

บทนิยาม

“**ผู้เสนอราคาที่มีผลประโยชน์ร่วมกัน**” หมายความว่า บุคคลธรรมดาหรือนิติบุคคลที่เข้าเสนอราคาขายในการประกวดราคาซื้อของกรม เป็นผู้มีส่วนได้เสียไม่ว่าโดยทางตรงหรือทางอ้อมในกิจการของบุคคลธรรมดาหรือนิติบุคคลอื่นที่เข้าเสนอราคาขายในการประกวดราคาซื้อของกรมในคราวเดียวกัน

การมีส่วนได้เสียไม่ว่าโดยทางตรงหรือทางอ้อมของบุคคลธรรมดาหรือนิติบุคคลดังกล่าวข้างต้น ได้แก่การที่บุคคลธรรมดาหรือนิติบุคคลดังกล่าวมีความสัมพันธ์กันในลักษณะดังต่อไปนี้

(๑) มีความสัมพันธ์กันในเชิงบริหาร โดยผู้จัดการ หุ่นส่วนผู้จัดการ กรรมการผู้จัดการ ผู้บริหาร หรือผู้มีอำนาจในการดำเนินงานในกิจการของบุคคลธรรมดาหรือของนิติบุคคลรายหนึ่ง มีอำนาจหรือสามารถใช้อำนาจในการบริหารจัดการกิจการของบุคคลธรรมดาหรือของนิติบุคคลอีกรายหนึ่งหรือหลายราย มีอำนาจหรือสามารถใช้อำนาจในการบริหารจัดการกิจการของบุคคลธรรมดาหรือของนิติบุคคลอีกรายหนึ่งหรือหลายราย ที่เสนอราคาให้แก่กรมในการประกวดราคาซื้อครั้งนี้

(๒) มีความสัมพันธ์กันในเชิงทุน โดยผู้เป็นหุ้นส่วนในห้างหุ้นส่วนสามัญ หรือผู้เป็นหุ้นส่วนไม่จำกัดความรับผิดในห้างหุ้นส่วนจำกัด หรือผู้ถือหุ้นรายใหญ่ในบริษัทจำกัดหรือบริษัทมหาชนจำกัด เป็นหุ้นส่วนในห้างหุ้นส่วนสามัญหรือห้างหุ้นส่วนจำกัด หรือเป็นผู้ถือหุ้นรายใหญ่ในบริษัทจำกัดหรือบริษัทมหาชนจำกัด อีกรายหนึ่งหรือหลายรายที่เสนอราคาให้แก่กรมในการประกวดราคาซื้อครั้งนี้

คำว่า “ผู้ถือหุ้นรายใหญ่” หมายความว่า ผู้ถือหุ้นซึ่งถือหุ้นเกินกว่าร้อยละสิบห้าในกิจการนั้น หรือในอัตราอื่นตามที่คณะกรรมการว่าด้วยการพัสดุเห็นสมควรประกาศกำหนดสำหรับกิจการบางประเภทหรือบางขนาด

(๓) มีความสัมพันธ์กันในลักษณะไขว้กันระหว่าง (๑) และ (๒) โดยผู้จัดการ หุ่นส่วนผู้จัดการ กรรมการผู้จัดการ ผู้บริหาร หรือผู้มีอำนาจในการดำเนินงานในกิจการของบุคคลธรรมดาหรือของนิติบุคคลรายหนึ่ง เป็นหุ้นส่วนในห้างหุ้นส่วนสามัญหรือห้างหุ้นส่วนจำกัด หรือเป็นผู้ถือหุ้นรายใหญ่ในบริษัทจำกัดหรือบริษัทมหาชนจำกัด อีกรายหนึ่งหรือหลายรายที่เข้าเสนอราคาให้แก่กรมในการประกวดราคาซื้อครั้งนี้ หรือในนัยกลับกัน

การดำรงตำแหน่ง การเป็นหุ้นส่วน หรือเข้าถือหุ้นดังกล่าวข้างต้นของคู่สมรส หรือบุตรที่ยังไม่บรรลุนิติภาวะของบุคคลใน (๑) (๒) หรือ (๓) ให้ถือว่าเป็นการดำรงตำแหน่ง การเป็นหุ้นส่วน หรือการถือหุ้นของบุคคลดังกล่าว

ในกรณีบุคคลใดใช้ชื่อบุคคลอื่นเป็นผู้จัดการ หุ่นส่วนผู้จัดการ กรรมการผู้จัดการ ผู้บริหาร ผู้เป็นหุ้นส่วนหรือผู้ถือหุ้นโดยที่ตนเองเป็นผู้ใช้อำนาจในการบริหารที่แท้จริง หรือเป็นผู้ถือหุ้นหรือผู้ถือหุ้นที่แท้จริงของห้างหุ้นส่วน หรือบริษัทจำกัด หรือบริษัทมหาชนจำกัด แล้วแต่กรณี และห้างหุ้นส่วน หรือบริษัทจำกัดหรือบริษัทมหาชนจำกัดที่เกี่ยวข้อง ได้เสนอราคาให้แก่กรมในการประกวดราคาซื้อคราวเดียวกัน ให้ถือว่าผู้เสนอราคาหรือผู้เสนองานนั้นมีความสัมพันธ์กันตาม (๑) (๒) หรือ (๓) แล้วแต่กรณี

บทนิยาม

“การขัดขวางการแข่งขันราคาอย่างเป็นธรรม” หมายความว่า การที่ผู้เสนอราคารายหนึ่งหรือหลายรายกระทำการอย่างใด ๆ อันเป็นการขัดขวาง หรือเป็นอุปสรรค หรือไม่เปิดโอกาสให้มีการแข่งขันราคาอย่างเป็นธรรมในการเสนอราคาต่อกรม ไม่ว่าจะกระทำโดยการสมยอมกัน หรือโดยการให้ ขอให้หรือรับว่าจะให้ เรียก รับ หรือยอมจะรับเงินหรือทรัพย์สิน หรือประโยชน์อื่นใด หรือใช้กำลังประทุษร้าย หรือข่มขู่ว่าจะใช้กำลังประทุษร้าย หรือแสดงเอกสารอันเป็นเท็จ หรือกระทำการใดโดยทุจริต ทั้งนี้ โดยมีวัตถุประสงค์ที่จะแสวงหาประโยชน์ในระหว่างผู้เสนอราคาด้วยกัน หรือเพื่อให้ประโยชน์แก่ผู้เสนอราคารายหนึ่งรายใดเป็นผู้มีสิทธิทำสัญญากับกรม หรือเพื่อหลีกเลี่ยงการแข่งขันราคาอย่างเป็นธรรม หรือเพื่อให้เกิดความได้เปรียบกรมโดยมิใช่เป็นไปในทางประกอบธุรกิจปกติ

เอกสารแนบท้ายเอกสารประกวดราคาอิเล็กทรอนิกส์

ข้อ ๑.๗ แบบบัญชีเอกสารที่กำหนดไว้ในระบบจัดซื้อจัดจ้างภาครัฐด้วยอิเล็กทรอนิกส์

- (๑) บัญชีเอกสารส่วนที่ ๑
- (๒) บัญชีเอกสารส่วนที่ ๒

บัญชีเอกสารส่วนที่ ๑

๑. ในกรณีผู้ยื่นข้อเสนอเป็นนิติบุคคล

(ก) ห้างหุ้นส่วนสามัญหรือห้างหุ้นส่วนจำกัด

- สำเนาหนังสือรับรองการจดทะเบียนนิติบุคคล

ไฟล์ข้อมูล.....ขนาดไฟล์..... จำนวนแผ่น

- บัญชีรายชื่อหุ้นส่วนผู้จัดการ

ไฟล์ข้อมูล.....ขนาดไฟล์..... จำนวนแผ่น

- ผู้มีอำนาจควบคุม (ถ้ามี)

ไฟล์ข้อมูล.....ขนาดไฟล์..... จำนวนแผ่น

(ข) บริษัทจำกัดหรือบริษัทมหาชนจำกัด

- สำเนาหนังสือรับรองการจดทะเบียนนิติบุคคล

ไฟล์ข้อมูล.....ขนาดไฟล์..... จำนวนแผ่น

- สำเนาหนังสือบริคณห์สนธิ

ไฟล์ข้อมูล.....ขนาดไฟล์..... จำนวนแผ่น

- บัญชีรายชื่อกรรมการผู้จัดการ

ไฟล์ข้อมูล.....ขนาดไฟล์..... จำนวนแผ่น

บัญชีผู้ถือหุ้นรายใหญ่ (ถ้ามี)

ไม่มีผู้ถือหุ้นรายใหญ่

มีผู้ถือหุ้นรายใหญ่

ไฟล์ข้อมูล.....ขนาดไฟล์..... จำนวนแผ่น

- ผู้มีอำนาจควบคุม (ถ้ามี)

ไม่มีผู้มีอำนาจควบคุม

มีผู้มีอำนาจควบคุม

ไฟล์ข้อมูล.....ขนาดไฟล์..... จำนวนแผ่น

๒. ในกรณีผู้ยื่นข้อเสนอไม่เป็นนิติบุคคล

(ก) บุคคลธรรมดา

- สำเนาบัตรประจำตัวประชาชนของผู้ยื่น

ไฟล์ข้อมูล.....ขนาดไฟล์..... จำนวนแผ่น

(ข) คณะบุคคล

- สำเนาข้อตกลงที่แสดงถึงการเข้าเป็นหุ้นส่วน

ไฟล์ข้อมูล.....ขนาดไฟล์..... จำนวนแผ่น

- สำเนาบัตรประจำตัวประชาชนของผู้เป็นหุ้นส่วน

ไฟล์ข้อมูล.....ขนาดไฟล์..... จำนวนแผ่น

๓. ในกรณีผู้ยื่นข้อเสนอเป็นผู้ยื่นข้อเสนอร่วมกันในฐานะเป็นผู้ร่วมค้า
- สำเนาสัญญาของการเข้าร่วมค้า
ไฟล์ข้อมูล.....ขนาดไฟล์..... จำนวนแผ่น
 - (ก) ในกรณีผู้ร่วมค้าเป็นบุคคลธรรมดา
 - บุคคลสัญชาติไทย
สำเนาบัตรประจำตัวประชาชน
ไฟล์ข้อมูล.....ขนาดไฟล์..... จำนวนแผ่น
 - บุคคลที่มีใช้สัญชาติไทย
สำเนาหนังสือเดินทาง
ไฟล์ข้อมูล.....ขนาดไฟล์..... จำนวนแผ่น
 - (ข) ในกรณีผู้ร่วมค้าเป็นนิติบุคคล
 - ห้างหุ้นส่วนสามัญหรือห้างหุ้นส่วนจำกัด
สำเนาหนังสือรับรองการจดทะเบียนนิติบุคคล
ไฟล์ข้อมูล.....ขนาดไฟล์..... จำนวนแผ่น
 - บัญชีรายชื่อหุ้นส่วนผู้จัดการ
ไฟล์ข้อมูล.....ขนาดไฟล์..... จำนวนแผ่น
 - ผู้มีอำนาจควบคุม (ถ้ามี)
 - ไม่มีผู้มีอำนาจควบคุม
 - มีผู้มีอำนาจควบคุม
ไฟล์ข้อมูล.....ขนาดไฟล์..... จำนวนแผ่น
 - บริษัทจำกัดหรือบริษัทมหาชนจำกัด
สำเนาหนังสือรับรองการจดทะเบียนนิติบุคคล
ไฟล์ข้อมูล.....ขนาดไฟล์..... จำนวนแผ่น
 - สำเนาหนังสือบริคณห์สนธิ
ไฟล์ข้อมูล.....ขนาดไฟล์..... จำนวนแผ่น
 - บัญชีรายชื่อกรรมการผู้จัดการ
ไฟล์ข้อมูล.....ขนาดไฟล์..... จำนวนแผ่น
 - บัญชีผู้ถือหุ้นรายใหญ่
 - ไม่มีผู้ถือหุ้นรายใหญ่
 - มีผู้ถือหุ้นรายใหญ่
ไฟล์ข้อมูล.....ขนาดไฟล์..... จำนวนแผ่น
 - ผู้มีอำนาจควบคุม (ถ้ามี)
 - ไม่มีผู้มีอำนาจควบคุม
 - มีผู้มีอำนาจควบคุม
ไฟล์ข้อมูล.....ขนาดไฟล์..... จำนวนแผ่น

๔. อื่น ๆ (ถ้ามี)



.....
ไฟล์ข้อมูล.....ขนาดไฟล์..... จำนวนแผ่น



.....
ไฟล์ข้อมูล.....ขนาดไฟล์..... จำนวนแผ่น



.....
ไฟล์ข้อมูล.....ขนาดไฟล์..... จำนวนแผ่น

ข้าพเจ้าขอรับรองว่า เอกสารหลักฐานที่ข้าพเจ้ายื่นพร้อมการเสนอราคาทางระบบจัดซื้อจัดจ้างภาครัฐด้วยอิเล็กทรอนิกส์ในการประกวดราคาอิเล็กทรอนิกส์ครั้งนี้ถูกต้องและเป็นความจริงทุกประการ

ลงชื่อ.....ผู้ยื่นข้อเสนอ
(.....)

.....

บัญชีเอกสารส่วนที่ ๒

๑. หนังสือมอบอำนาจซึ่งปิดอากรแสตมป์ตามกฎหมายในกรณีที่ผู้ยื่นข้อเสนอมอบอำนาจให้บุคคลอื่นลงนามในใบเสนอราคาแทน
ไฟล์ข้อมูล.....ขนาดไฟล์..... จำนวนแผ่น
๒. หลักประกันการเสนอราคา
ไฟล์ข้อมูล.....ขนาดไฟล์..... จำนวนแผ่น
๓. สำเนาหนังสือรับรองผลงานก่อสร้าง (ถ้ามี)
 ไม่มีหนังสือรับรองผลงานก่อสร้าง
 มีหนังสือรับรองผลงาน
ไฟล์ข้อมูล.....ขนาดไฟล์..... จำนวนแผ่น
๔. บัญชีรายการก่อสร้าง หรือใบแจ้งปริมาณและราคาวัสดุก่อสร้าง (BOQ) ซึ่งจะต้องแสดงรายการวัสดุอุปกรณ์ ค่าแรงงาน ภาษีประเภทต่างๆ รวมทั้งกำไรไว้ด้วย
ไฟล์ข้อมูล.....ขนาดไฟล์..... จำนวนแผ่น
๕. อื่นๆ (ถ้ามี)
๕.๑.....
ไฟล์ข้อมูล.....ขนาดไฟล์..... จำนวนแผ่น
๕.๒.....
ไฟล์ข้อมูล.....ขนาดไฟล์..... จำนวนแผ่น
๕.๓.....
ไฟล์ข้อมูล.....ขนาดไฟล์..... จำนวนแผ่น

ข้าพเจ้าขอรับรองว่าเอกสารหลักฐานที่ข้าพเจ้าได้ยื่นมาพร้อมการเสนอราคาทางระบบจัดซื้อจัดจ้างภาครัฐด้วยอิเล็กทรอนิกส์ในการประกวดราคาอิเล็กทรอนิกส์ครั้งนี้ถูกต้องและเป็นความจริงทุกประการ

ลงชื่อ.....ผู้ยื่นข้อเสนอ
(.....)

เอกสารแนบท้ายเอกสารประกวดราคาอิเล็กทรอนิกส์

ข้อ ๑.๘ รายละเอียดการคำนวณราคากลางงานก่อสร้างตาม BOQ (Bill of Quantities)

๓.๑ การเปิดเผยราคากลางและการคำนวณราคากลางงานก่อสร้าง

ตารางแสดงวงเงินงบประมาณที่ได้รับจัดสรรและราคากลางในงานจ้างก่อสร้าง

๑. ชื่อโครงการ ก่อสร้างระบบกระจายน้ำบ้านคิลิต์ล่าง หมู่ที่ ๔ ตำบลชะแล อำเภอลำทะเมนชัย จังหวัดกาฬสินธุ์
รหัสโครงการ กจ.๑๔-๓-๐๐๘

/หน่วยงานเจ้าของโครงการ สำนักงานทรัพยากรน้ำภาค ๗ กรมทรัพยากรน้ำ กระทรวงทรัพยากรธรรมชาติและสิ่งแวดล้อม

๒. วงเงินงบประมาณที่ได้รับจัดสรร ๗,๖๖๓,๔๐๐.- บาท

๓. ลักษณะงานโดยสังเขป ประเภทอนุรักษ์ฟื้นฟูแหล่งน้ำ

- งานเตรียมพื้นที่
- งานดิน
- งานโครงสร้าง
- งานป้องกันการกัดเซาะ
- งานท่อและอุปกรณ์
- งานอาคารประกอบ
- งานเปิดเตล็ด
- งานไม่พิจารณาปรับราคา

๔. ราคากลางคำนวณ ณ วันที่ ๒๑ สิงหาคม ๒๕๖๑ เป็นเงิน ๖,๒๙๑,๖๐๐.- บาท

๕. บัญชีประมาณการราคากลาง

๕.๑ แบบแสดงรายการปริมาณงานและราคา (แบบ ปร.๔) แบบสรุปค่าก่อสร้าง (แบบ ปร.๕) จำนวน ๑ ชุด ๕ แผ่น

๕.๒ แบบสรุปราคากลางงานก่อสร้างชลประทาน

๖. รายชื่อคณะกรรมการกำหนดราคากลาง

- | | |
|--------------------------|---------------|
| ๖.๑ นายมงคล วงศ์วัฒนากิจ | ประธานกรรมการ |
| ๖.๒ นายภัทรพงศ์ ศุขรัตน์ | กรรมการ |
| ๖.๓ นายเกียรติ ลุทธิ | กรรมการ |

บัญชีรายละเอียดราคากลาง

โครงการก่อสร้างระบบกระจายน้ำบ้านคลิตี้ล่าง หมู่ที่ 4 ตำบลชะแล อำเภอลำปาง จังหวัดกาญจนบุรี รหัสโครงการ กจ. 14-3-008

สำนักงานทรัพยากรน้ำภาค ๗

ลำดับที่	รายการ	ค่า K สูตรที่	ปริมาณงาน	หน่วย	ราคา (บาท/หน่วย)	รวมเงินทั้งสิ้น (บาท)	ค่า Factor F	ราคารวมเฉลี่ย	
								(บาท/หน่วย)	ราคารวมทั้งสิ้น
1. งานเตรียมพื้นที่						15,525.00	1.3343		20,617.20
1.1	งานถากถาง	-	12,420.00	ตร.ม.	1.25	15,525.00	1.3343	1.66	20,617.20
2. งานดิน						210,190.40	1.3343		280,447.80
2.1	งานขุดลอกด้วยรถขุด	K 2.1	1,500.00	ลบ.ม.	27.92	41,880.00	1.3343	37.25	55,875.00
2.2	งานดินถมบดอัดแน่นด้วยเครื่องจักรเบา	K 2.1	1,490.00	ลบ.ม.	112.96	168,310.40	1.3343	150.72	224,572.80
3. งานโครงสร้าง						1,757,178.46	1.2750		2,240,357.64
3.1	งานคอนกรีตโครงสร้าง	K 4.5	164.50	ลบ.ม.	6,946.84	1,142,755.18	1.2750	8,857.22	1,457,012.69
3.2	งานคอนกรีตหยาบ	K 4.5	18.50	ลบ.ม.	4,264.20	78,887.70	1.2750	5,436.85	100,581.73
3.3	งานเหล็กเสริมคอนกรีต	K 4.4	19,842.00	กก.	26.99	535,535.58	1.2750	34.41	682,763.22
4. งานป้องกันการกัดเซาะ						977,924.88	1.3343		1,304,845.02
4.1	งานวัสดุกรอง	-	178.00	ลบ.ม.	5,493.96	977,924.88	1.3343	7,330.59	1,304,845.02
5. งานท่อและอุปกรณ์						1,172,574.24	1.3343		1,564,554.48
5.1	ท่อเหล็กอาบสังกะสี (GSP.BS-M)								
	- ขนาด Dia. 3 นิ้ว		1,338.00	ม.	372.86	498,886.68	1.3343	497.50	665,655.00
	- ขนาด Dia. 4 นิ้ว		1,146.00	ม.	587.86	673,687.56	1.3343	784.38	898,899.48

บัญชีรายละเอียดราคากลาง

โครงการก่อสร้างระบบกระจายน้ำบ้านคิลีตี้ล่าง หมู่ที่ 4 ตำบลชะแล อำเภอกงหรา จังหวัดกาญจนบุรี รหัสโครงการ กจ. 14-3-008

สำนักงานทรัพยากรน้ำภาค ๗

ลำดับที่	รายการ	ค่า K สูตรที่	ปริมาณงาน	หน่วย	ราคา (บาท/หน่วย)	รวมเงินทั้งสิ้น (บาท)	ค่า Factor F	ราคารวมเฉลี่ย	
								(บาท/หน่วย)	ราคารวมทั้งสิ้น
6.งานอาคารประกอบ						211,283.24	1.2750		269,386.05
6.1	ประตุน้ำเหล็กหล่อมาตรฐาน (มอก.256,มอก.382)								
	- ขนาด Dia. 0.075 ม.		1.00	ชุด	3,215.00	3,215.00	1.2750	4,099.12	4,099.12
	- ขนาด Dia. 0.100 ม.		2.00	ชุด	8,997.00	17,994.00	1.2750	11,471.17	22,942.34
	- ขนาด Dia. 0.150 ม.		1.00	ชุด	16,468.00	16,468.00	1.2750	20,996.70	20,996.70
6.2	อาคารท่อระบายอากาศ ขนาด 50 มม.		4.00	ชุด	28,590.21	114,360.84	1.2750	36,452.51	145,810.04
6.3	อาคารประตुरะบายตะกอน		5.00	ชุด	11,849.08	59,245.40	1.2750	15,107.57	75,537.85
7.งานเปิดเตล็ด						439,243.48	1.2750		560,034.87
7.1	งานป้ายชื่อโครงการอนุรักษ์ พื้นฟูแหล่งน้ำ(ป้ายเหล็ก)	-	1.00	ชุด	9,360.00	9,360.00	1.2750	11,934.00	11,934.00
7.2	งานป้ายแนะนำโครงการ	-	2.00	ชุด	6,540.00	13,080.00	1.2750	8,338.50	16,677.00
7.3	งานหลักบอกแนว	-	51.00	ชุด	198.00	10,098.00	1.2750	252.45	12,874.95
7.4	วัสดุและอุปกรณ์สำหรับถังเก็บน้ำ ขนาดจุ 200 ลบ.ม.	-	2.00	ชุด	58,100.00	116,200.00	1.2750	74,077.50	148,155.00
7.5	วัสดุและอุปกรณ์สำหรับถังกรองน้ำ ขนาด 20 ลบ.ม./ชม.	-	1.00	ชุด	70,800.00	70,800.00	1.2750	90,270.00	90,270.00
7.6	งานฝายต้นน้ำแบบดุงทรายพร้อมวัสดุหยาบ ชนิดปูนซีเมนต์ผสมทรายหยาบ อัตราส่วน 1:3	-	108.00	ถุง	2,034.31	219,705.48	1.2750	2,593.74	280,123.92

บัญชีรายละเอียดราคากลาง

โครงการก่อสร้างระบบกระจายน้ำบ้านคลิ่ล่าง หมู่ที่ 4 ตำบลชะแล อำเภอลำทะเมนชัย จังหวัดกาฬสินธุ์ รหัสโครงการ กจ. 14-3-008

สำนักงานทรัพยากรน้ำภาค ๗

ลำดับที่	รายการ	ค่า K สูตรที่	ปริมาณงาน	หน่วย	ราคา (บาท/หน่วย)	รวมเงินทั้งสิ้น (บาท)	ค่า Factor F	ราคารวมเฉลี่ย	
								(บาท/หน่วย)	ราคารวมทั้งสิ้น
8.งานไม่พิจารณาปรับราคา						48,000.00	1.0700		51,360.00
8.1	ทดสอบการรับน้ำหนักของดิน	-	3.00	จุด	16,000.00	48,000.00	1.0700	17,120.00	51,360.00
						รวมเงินค่างาน	4,831,919.70		6,291,603.06
								รวมเป็นเงินทั้งสิ้น	6,291,600.00

หมายเหตุ งานเบ็ดเตล็ดให้สามารถเบิกจ่ายได้ไม่เกินร้อยละของค่างานที่ก่อสร้างได้จริง

(หกล้านสองแสนเก้าหมื่นหนึ่งพันหกร้อยบาทถ้วน)

ลงชื่อ.....ประธานกรรมการ
(นาย มงคล วงศ์วัฒนากิจ)

ลงชื่อ.....กรรมการ
(นาย ภัทรพงศ์ คชรัตน์)

ลงชื่อ.....กรรมการ
(นาย เกียรติ สุทธิ)



บันทึกข้อความ

ส่วนราชการ สำนักงานทรัพยากรน้ำภาค ๗ ส่วนพัฒนาและฟื้นฟูแหล่งน้ำ โทร. ๐ - ๓๒๓๓ - ๔๙๘๙

ที่ ทส ๐๖๑๗/๒๐๕๓

วันที่ ๒๑ สิงหาคม ๒๕๖๑

เรื่อง การกำหนดราคากลางตามโครงการแผนบูรณาการบริหารจัดการทรัพยากรน้ำ งบลงทุน (ที่ดินและสิ่งก่อสร้าง) งบประมาณรายจ่ายประจำปีงบประมาณ พ.ศ. ๒๕๖๑ (ที่เหลือจ่าย)

เรียน อธิบดีกรมทรัพยากรน้ำ

ตามคำสั่งกรมทรัพยากรน้ำ ที่ ๑๒๓/๒๕๖๑ สั่ง ณ วันที่ ๑ สิงหาคม ๒๕๖๑ ได้แต่งตั้งคณะกรรมการจัดทำแบบรูปรายการงานก่อสร้าง คณะกรรมการจัดทำร่างขอบเขตของงานหรือรายละเอียดคุณลักษณะเฉพาะของพัสดุ และคณะกรรมการกำหนดราคากลาง โครงการแผนบูรณาการบริหารจัดการทรัพยากรน้ำ งบลงทุน (ที่ดินและสิ่งก่อสร้าง) งบประมาณรายจ่ายประจำปีงบประมาณ พ.ศ. ๒๕๖๑ (ที่เหลือจ่าย) ประกอบด้วย

- | | | |
|-------------------------|----------------------|---------------|
| ๑. นายมงคล วงศ์วัฒนากิจ | วิศวกรโยธาชำนาญการ | ประธานกรรมการ |
| ๒. นายภัทรพงศ์ คชรัตน์ | วิศวกรโยธาปฏิบัติการ | กรรมการ |
| ๓. นายเกียรติ สุทธิ | วิศวกรโยธาปฏิบัติการ | กรรมการ |

โดยให้คณะกรรมการกำหนดราคากลาง ที่ได้รับแต่งตั้งปฏิบัติให้เป็นไปตามระเบียบของทางราชการโดยเคร่งครัดเมื่อดำเนินการเสร็จให้รายงานผลให้ทราบด้วย นั้น

คณะกรรมการกำหนดราคากลาง ได้ร่วมประชุมพิจารณากำหนดราคากลาง ตามโครงการแผนบูรณาการบริหารจัดการทรัพยากรน้ำ งบลงทุน (ที่ดินและสิ่งก่อสร้าง) งบประมาณรายจ่ายประจำปีงบประมาณ พ.ศ. ๒๕๖๑ (ที่เหลือจ่าย) จำนวน ๓ โครงการ ดังนี้

๑. โครงการก่อสร้างระบบกระจายน้ำบ้านคลิตี้ล่าง หมู่ที่ ๔ ตำบลชะแล อำเภอดงพิกุล จังหวัดกาญจนบุรี รหัสโครงการ กจ. ๑๔-๓-๐๐๘ โดยใช้เงินโอนเงินล่วงหน้าจ่าย ๑๕ % ดอกเบี้ยเงินกู้ ๖ % เงินประกันผลงานหัก ๐ % ภาษีมูลค่าเพิ่ม ๗ % ค่า Factor F (ในส่วนของงานเตรียมพื้นที่ งานดิน งานป้องกันการกัดเซาะงานท่อและอุปกรณ์) ๑.๓๓๔๓ ค่า Factor F (ในส่วนของงานโครงสร้าง งานอาคารประกอบ งานเบ็ดเตล็ด) ๑.๒๗๕๐ ค่า Factor F (ในส่วนของงานไม่พิจารณาปรับราคา) ๑.๐๗๐๐ ค่าก่อสร้างแล้วเสร็จเป็นเงิน ๖,๒๙๑,๖๐๐.- บาท (หกล้านสองแสนเก้าหมื่นหนึ่งพันหกร้อยบาทถ้วน) กำหนดระยะเวลาดำเนินการก่อสร้างให้แล้วเสร็จภายใน ๒๔๐ วัน

๒. โครงการอนุรักษ์ฟื้นฟูสระน้ำ พร้อมระบบกระจายน้ำ หมู่ที่ ๓ ตำบลหนองไผ่ อำเภอด่านมะขามเตี้ย จังหวัดกาญจนบุรี รหัสโครงการ กจ. ๑๔-๓-๐๑๐ โดยใช้เงินโอนเงินล่วงหน้าจ่าย ๑๕ % ดอกเบี้ยเงินกู้ ๖ % เงินประกันผลงานหัก ๐ % ภาษีมูลค่าเพิ่ม ๗ % ค่า Factor F (ในส่วนของงานเตรียมพื้นที่ งานดิน งานป้องกันการกัดเซาะ งานท่อและอุปกรณ์) ๑.๓๓๔๓ ค่า Factor F (ในส่วนของงานโครงสร้าง และงานเบ็ดเตล็ด) ๑.๒๗๕๐ ค่า Factor F (ในส่วนของงานไม่พิจารณาปรับราคา) ๑.๐๗๐๐ ค่าก่อสร้างแล้วเสร็จเป็นเงิน ๓,๖๗๕,๗๐๐.- บาท (สามล้านหกแสนเจ็ดหมื่นห้าพันเจ็ดร้อยบาทถ้วน) กำหนดระยะเวลาดำเนินการก่อสร้างให้แล้วเสร็จภายใน ๑๒๐ วัน

/ ๓. โครงการ...

๓. โครงการอนุรักษ์ฟื้นฟูแหล่งน้ำพร้อมระบบกระจายน้ำสนับสนุนโครงการพัฒนาพื้นที่สูงแบบโครงการหลวงห้วยเขย่ง (แปลง ๗๐ ไร่) หมู่ที่ ๓ ตำบลห้วยเขย่ง อำเภอทองผาภูมิ จังหวัดกาญจนบุรี รหัสโครงการ กจ. ๑๔-๔-๓๕๐ โดยใช้เงื่อนไขเงินล่วงหน้าจ่าย ๑๕ % ดอกเบี้ยเงินกู้ ๖ % เงินประกันผลงานหัก ๐ % ภาษีมูลค่าเพิ่ม ๗ % ค่า Factor F (ในส่วนของงานเตรียมพื้นที่ งานดิน งานป้องกันกัดเซาะ งานท่อและอุปกรณ์) ๑.๓๑๔๒ ค่า Factor F (ในส่วนของงานโครงสร้าง งานเบ็ดเตล็ด) ๑.๒๕๕๓ ค่า Factor F (ในส่วนของงานไม่พิจารณาปรับราคา) ๑.๐๗๐๐ ค่าก่อสร้างแล้วเสร็จ เป็นเงิน ๙,๗๙๓,๙๐๐.- บาท (เก้าล้านเจ็ดแสนเก้าหมื่นสามพันเก้าร้อยบาทถ้วน) กำหนดระยะเวลาดำเนินการก่อสร้างให้แล้วเสร็จภายใน ๑๘๐ วัน

จึงเรียนมาเพื่อโปรดพิจารณาอนุมัติ เพื่อจะได้ดำเนินการตามระเบียบที่เกี่ยวข้องต่อไป

ลงชื่อ.....ประธานกรรมการ
(นายมงคล วงศ์วัฒนาภิก)

ลงชื่อ.....กรรมการ
(นายภัทรพงศ์ คชรัตน์)

ลงชื่อ.....กรรมการ
(นายเกียรติ สุทธิ)

เรียน อธิบดีกรมทรัพยากรน้ำ
เพื่อโปรดพิจารณาอนุมัติตามที่
คณะกรรมการราคากลางเสนอ

(นางสาวพิไลลักษณ์ อักษรรัตน์)

ผู้อำนวยการส่วนพัฒนาและฟื้นฟูแหล่งน้ำ

อนุมัติ

(นายเวสารัช โสภณดิเรกรัตน์)
ผู้อำนวยการสำนักงานทรัพยากรน้ำภาค ๗
ปฏิบัติราชการแทนอธิบดีกรมทรัพยากรน้ำ

การประมาณราคาค่าอนุรักษ์ฟื้นฟูแหล่งน้ำ ก่อสร้างระบบกระจายน้ำบ้านคลิตี้ล่าง

ลำดับที่	รายการ	จำนวน	หน่วย	ราคาวัสดุ+ค่าแรง		หมายเหตุ
				ราคาต่อหน่วย	จำนวนเงิน	
1. งานเตรียมพื้นที่						
1.1	งานตากถาง	12,420.00	ตร.ม.	1.25	15,525.00	
1.2	งานตากถางและล้มต้นไม้	-	ตร.ม.	-	-	
1.3	งานกำจัดวัชพืชด้วยเรือ	-	ตัน	-	-	
1.4	งานคันน้ำระหว่างงานก่อสร้าง					
	- กรณีเป็นงานขุดคลองคันน้ำ คิดเป็นงานดินขุดด้วยเครื่องจักร	-	ลบ.ม.	-	-	
	- กรณีเป็นงานดินถมชั่วคราว คิดเป็นงานดินถมบดอัดแน่น	-	ลบ.ม.	-	-	
	- งานเข้มน้ำเหล็ก	-	ม.	-	-	
1.5	งานสูบน้ำระหว่างก่อสร้าง	-	ลบ.ม.	-	-	
รวมรายการที่ 1					15,525.00	บาท
2. งานดิน						
2.1	งานขุดเปิดหน้าดิน - จุดทั้งดิน 1 (ระยะขนดิน 1 กม.)	-	ลบ.ม.	-	-	
2.2	งานดินขุดด้วยแรงคน	-	ลบ.ม.	-	-	
2.3	งานดินขุดด้วยเครื่องจักร					
	- จุดทั้งดิน 1 ระยะขนดิน 1 กม.	-	ลบ.ม.	-	-	
	- จุดทั้งดิน 2 ระยะขนดิน 0 กม.	-	ลบ.ม.	-	-	
	- จุดทั้งดิน 3 ระยะขนดิน 0 กม.	-	ลบ.ม.	-	-	
	- จุดทั้งดิน 4 ระยะขนดิน 0 กม.	-	ลบ.ม.	-	-	
	- จุดทั้งดิน 5 ระยะขนดิน 0 กม.	-	ลบ.ม.	-	-	
2.4	งานดินขุดยาก	-	ลบ.ม.	-	-	
2.5	งานขุดลอกด้วยรถขุด	1,500.00	ลบ.ม.	27.92	41,880.00	(สภาพปกติ)
2.6	งานขุดลอกด้วยเรือขุด	-	ลบ.ม.	-	-	
2.7	งานระเบิดหิน	-	ลบ.ม.	-	-	
2.8	งานดินถมบดอัดแน่นด้วยแรงคน	-	ลบ.ม.	-	-	
2.9	งานดินถมบดอัดแน่นด้วยเครื่องจักรเบา	1,490.00	ลบ.ม.	112.96	168,310.00	
2.10	งานดินถมบดอัดแน่นจากดินขุด ระยะขนดิน 0 กม.					
	- ดินถมบดอัดแน่น 85 %	-	ลบ.ม.	-	-	
	- ดินถมบดอัดแน่น 95 %	-	ลบ.ม.	-	-	
2.11	งานดินถมบดอัดแน่นจากป่อดิน					
	- ดินถมบดอัดแน่น 85 %	-	ลบ.ม.	-	-	
	- ดินถมบดอัดแน่น 95 %	-	ลบ.ม.	-	-	
2.12	งานลูกรังบดอัดแน่น	-	ลบ.ม.	-	-	
2.13	งานปรับแต่งดินขุดขนทิ้ง	-	ลบ.ม.	-	-	
รวมรายการที่ 2					210,190.00	บาท
3. งานโครงสร้าง						
3.1	งานคอนกรีตโครงสร้าง	164.50	ลบ.ม.	6,946.84	1,142,755.00	
3.2	งานคอนกรีตหยาบ	18.50	ลบ.ม.	4,264.20	78,888.00	
3.3	งานคอนกรีตล้นปนหินใหญ่	-	ลบ.ม.	-	-	

ลำดับที่	รายการ	จำนวน	หน่วย	ราคาวัสดุ+ค่าแรง		หมายเหตุ
				ราคาต่อหน่วย	จำนวนเงิน	
3.4	งานเหล็กเสริมคอนกรีต	19,842.00	กก.	26.99	535,536.00	
3.5	งานนั่งร้านสะพานคอนกรีตหล่อในที่	-	ตร.ม.	-	-	
3.6	งานเสาเข็ม	-	ม.	-	-	
3.7	งานรอยต่อคอนกรีต	-	ม.	-	-	
3.8	งานลดแรงดันน้ำ	-	ชุด	-	-	
3.9	งานรื้อถอน โครงสร้าง คสล.	-	ลบ.ม.	-	-	

รวมรายการที่ 3

1,757,179.00

บาท

4. งานป้องกันกัดเซาะ

4.1	งานคอนกรีตลาด	-	ตร.ม.	-	-	
4.2	งานหินเรียง	-	ลบ.ม.	-	-	
4.3	งานหินเรียงขนาแนว	-	ลบ.ม.	-	-	
4.4	งานหินก่อ	-	ลบ.ม.	-	-	
4.5	งานหินทิ้ง	-	ลบ.ม.	-	-	
4.6	งานวัสดุกรอง	178.00	ลบ.ม.	5,493.96	977,925.00	
4.7	งานปลูกหญ้า	-	ตร.ม.	-	-	
4.8	งานกล่องลวดตาข่าย Gabion พร้อมหินเรียง					
	กล่อง Gabion ขนาด 1.00 x 1.00 x หน้า 0.50 ม.	-	ลบ.ม.	-	-	
	กล่อง Gabion ขนาด 1.00 x 2.00 x หน้า 0.50 ม.	-	ลบ.ม.	-	-	
	กล่อง Gabion ขนาด 1.00 x 1.00 x หน้า 1.00 ม.	-	ลบ.ม.	-	-	
	กล่อง Gabion ขนาด 1.00 x 2.00 x หน้า 1.00 ม.	-	ลบ.ม.	-	-	
4.9	งานกล่องลวดตาข่าย Mattress พร้อมหินเรียง					
	กล่อง Mattress ขนาด 2.00 x 4.00 x หน้า 0.30 ม.	-	ลบ.ม.	-	-	
	กล่อง Mattress ขนาด 2.00 x 6.00 x หน้า 0.30 ม.	-	ลบ.ม.	-	-	
4.10	งานแผ่นพลาสติก	-	ตร.ม.	-	-	
4.11	งานแผ่นใยสังเคราะห์แบบที่ 2 (ปริมาณงานคิดตามแบบ)	-	ตร.ม.	-	-	
4.12	งานท่อระบายน้ำ HDPE ขนาด 150 มม.	-	ม.	-	-	
4.13	งานแผ่นใยสังเคราะห์แบบที่ 1 (ปริมาณงานคิดตามแบบ)	-	ตร.ม.	-	-	

รวมรายการที่ 4

977,925.00

บาท

5. งานท่อและอุปกรณ์

5.1	ท่อเหล็กอบสังกะสี (GSP.BS-M)					
	- ขนาด Dia. 3.00 นิ้ว	1,338.00	ม.	372.86	498,887.00	
	- ขนาด Dia. 4.00 นิ้ว	1,146.00	ม.	587.86	673,688.00	
	- ขนาด Dia. - นิ้ว	-	ม.	-	-	
5.2	ท่อ พีวีซี ปลายเรียบ ชั้น 13.5					
	- ขนาด Dia. 4.00 นิ้ว	-	ม.	-	-	
	- ขนาด Dia. 3.00 นิ้ว	-	ม.	-	-	
	- ขนาด Dia. 2.00 นิ้ว	-	ม.	-	-	
5.3	ท่อเหล็กเหนียวหน้างาน 2 ด้าน เกรด B หน้า 6 มม.					
	- ขนาด Dia. - ม.	-	ม.	-	-	
	- ขนาด Dia. - ม.	-	ม.	-	-	

ลำดับที่	รายการ	จำนวน	หน่วย	ราคาวัสดุ+ค่าแรง		หมายเหตุ
				ราคาต่อหน่วย	จำนวนเงิน	
	- ขนาด Dia. - ม.	-	ม.	-	-	
5.4	งานท่อซีเมนต์ใยหิน					
	- ขนาด Dia. - มม.	-	ม.	-	-	
	- ขนาด Dia. - มม.	-	ม.	-	-	
	- ขนาด Dia. - มม.	-	ม.	-	-	
	- ขนาด Dia. - มม.	-	ม.	-	-	
5.5	งานท่อ HDPE ชั้น PN 4, 6 (PE100)					
	- ขนาด Dia. 110.00 มม. ชั้น PN 6	-	ม.	-	-	
	- ขนาด Dia. 140.00 มม. ชั้น PN 6	-	ม.	-	-	
	- ขนาด Dia. 180.00 มม. ชั้น PN 6	-	ม.	-	-	
	- ขนาด Dia. 280.00 มม. ชั้น PN 6	-	ม.	-	-	
	- ขนาด Dia. - มม. ชั้น PN 0	-	ม.	-	-	
	- ขนาด Dia. - มม. ชั้น PN 0	-	ม.	-	-	
	- ขนาด Dia. - มม. ชั้น PN 0	-	ม.	-	-	
5.6	งานท่อคอนกรีตเสริมเหล็ก					
	- ขนาด Dia. 1.00 ม.	-	ม.	-	-	
	- ขนาด Dia. - ม.	-	ม.	-	-	
	- ขนาด Dia. - ม.	-	ม.	-	-	
5.7	งานหน้างาน PE 100 ขนาด Dia. 180 มม.	-	ชุด	-	-	
	-	-	-	-	-	

รวมรายการที่ 5

1,172,575.00

บาท

6.งานอาคารประกอบ						
6.1	ประตุน้ำเหล็กหล่อมาตรฐาน (มอก.256,มอก.382)					
	- ขนาด Dia. 0.075 ม.	1.00	ชุด	3,215.00	3,215.00	
	- ขนาด Dia. 0.100 ม.	2.00	ชุด	8,997.00	17,994.00	
	- ขนาด Dia. 0.150 ม.	1.00	ชุด	16,468.00	16,468.00	
6.2	ประตุน้ำก้นกลีบ(มอก.383)					
	- ขนาด Dia. - ม.	-	ชุด	-	-	
	- ขนาด Dia. - ม.	-	ชุด	-	-	
6.3	ประตูระบายอากาศแบบลูกลอยคู่(มอก.1368)					
	- ขนาด Dia. - นิ้ว	-	ชุด	-	-	
	- ขนาด Dia. - นิ้ว	-	ชุด	-	-	
6.4	ฝาท่อเหล็กหล่อพร้อมกรอบ(มฐ. SG.0.20-1.00)					
	- ขนาด Dia. - ม.	-	ชุด	-	-	
	- ขนาด Dia. - ม.	-	ชุด	-	-	
6.5	บานประตูระบายน้ำแบบบานตรง (SLUICE GATE)					
	- ขนาด 2.00x4.00 ม.	-	ชุด	-	-	
6.6	บานประตูระบายน้ำแบบบานโค้ง (RADIAL GATE)					
	- ขนาด 2.00x3.00 ม.	-	ชุด	-	-	
6.7	อาคารจุดปล่อยน้ำ	-	ชุด	-	-	

ลำดับที่	รายการ	จำนวน	หน่วย	ราคาวัสดุ+ค่าแรง		หมายเหตุ
				ราคาต่อหน่วย	จำนวนเงิน	
6.8	อาคารควบคุมพลังงาน	-	ชุด	-	-	
6.9	อาคารจุดแยก	-	ชุด	-	-	
6.10	อาคารท่อระบายอากาศ ขนาด 50 มม.	4.00	ชุด	28,590.21	114,361.00	
6.11	อาคารท่อระบายอากาศ ขนาด 75 มม.	-	ชุด	-	-	
6.12	อาคารท่อระบายอากาศ ขนาด 100 มม.	-	ชุด	-	-	
6.13	อาคารประตูระบายตะกอน	5.00	ชุด	11,849.08	59,245.00	
6.14	งานบ่อตั้งเกต	-	ชุด	-	-	
6.15	อาคารคลุมประตูน้ำแบบที่ 1	-	ชุด	-	-	
6.16	งานพื้นลูกรังเหล็กพร้อมกรอบ	-	ชุด	-	-	
6.17	บานประตูเหล็กพร้อมกรอบ	-	ชุด	-	-	

รวมรายการที่ 6

211,283.00 บาท

7.งานเบ็ดเตล็ด

7.1	งานป้ายชื่อโครงการอนุรักษ์ฟื้นฟูแหล่งน้ำ(ป้ายเหล็ก)	1.00	ชุด	9,360.00	9,360.00	
7.2	งานป้ายแนะนำโครงการ	2.00	ชุด	6,540.00	13,080.00	
7.3	งานหลักแสดงค่าระดับน้ำ	-	ชุด	-	-	
7.4	งานหลักบอกแนว	51.00	ชุด	198.00	10,098.00	
7.5	งานตะแกรงกันสวะ	-	ชุด	-	-	
7.6	งานราวกันตก	-	ม.	-	-	
7.7	งานป้ายเตือนพร้อมเสา	-	ชุด	-	-	
7.8	งานป้ายบังคับพร้อมเสา	-	ชุด	-	-	
7.9	วัสดุและอุปกรณ์สำหรับดึงเก็บน้ำ ขนาดจุ 200 ลบ.ม.	2.00	ชุด	58,100.00	116,200.00	
7.10	วัสดุและอุปกรณ์สำหรับดึงกรองน้ำ ขนาด 20 ลบ.ม./ชม.	1.00	ชุด	70,800.00	70,800.00	
7.11	งานฝ้ายดินน้ำแบบขุขี้หรือวัสดุหยาบ ชนิดปูนซีเมนต์ผสมทรายหยาบ อัตราส่วน 1:3	108.00	ถุง	2,034.31	219,705.00	
-	-	-	-	-	-	
-	-	-	-	-	-	
-	-	-	-	-	-	
-	-	-	-	-	-	

รวมรายการที่ 7

439,243.00 บาท

8.งานไม่พิจารณาปรับราคา

8.1	ทดสอบการรับน้ำหนักของดิน	3.00	จุด	16,000.00	48,000.00	

ลำดับที่	รายการ	จำนวน	หน่วย	ราคาวัสดุ+ค่าแรง		หมายเหตุ
				ราคาต่อหน่วย	จำนวนเงิน	
รวมรายการที่ 8					48,000.00	บาท

ระยะขนส่งวัสดุ		
ระยะทางจากกรุงเทพฯถึงจังหวัด	123.000	กม. คิวทางประเภท ทางลาดยาง
ระยะทางจังหวัดถึงโครงการ	245.000	กม. คิวทางประเภท ทางลาดยาง / ทางลูกรัง
ราคาน้ำมันเบนซิน / ดีเซล (เฉลี่ย)	29.5 / 28.5	บาท/ลิตร

สรุปรงานจ้างเหมา			สรุปรงานดิน	
เบี้ยเลี้ยง ประเภท ก ค่าควบคุมงาน	37,440.00	บาท	ดินขุดทั้งหมด	- ลบม.
จำนวนเครื่องจักร	1	ชุด	นำไปถมได้	- ลบม.
ระยะเวลาก่อสร้าง	240	วัน	เหลือดินขนทิ้ง	- ลบม.

หมายเหตุ :

ราคานี้เป็นราคาโดยประมาณ ใช้ใน ส่วนกลางสำหรับขอจัดสรรงบประมาณเท่านั้น ความถูกต้องของปริมาณงาน และราคาค่าก่อสร้างสำหรับการจัดซื้อจัดจ้างโครงการ ถือเป็นหน้าที่ความรับผิดชอบของคณะกรรมการกำหนดราคากลาง

บัญชีแสดงปริมาณงานและราคา

โครงการก่อสร้างระบบกระจายน้ำบ้านคลิตี้ล่าง หมู่ที่ 4 ตำบลชะแล อำเภอกองคา จังหวัดกาญจนบุรี

รหัสโครงการ กจ.14-4-008

ของห้าง/บริษัท.....

ลำดับ ที่	รายการ	ปริมาณงาน	หน่วย	ราคาต่อหน่วย (บาท)	จำนวนเงิน (บาท)
1. งานเตรียมพื้นที่					
1.1	งานถมกลาง	12,420.00	ตร.ม.		
2. งานดิน					
2.1	งานขุดลอกด้วยรถขุด	1,500.00	ลบ.ม.		
2.2	งานดินถมบดอัดแน่นด้วยเครื่องจักรเบา	1,490.00	ลบ.ม.		
3.งานโครงสร้าง					
3.1	งานคอนกรีตโครงสร้าง	164.50	ลบ.ม.		
3.2	งานคอนกรีตหยาบ	18.50	ลบ.ม.		
3.3	งานเหล็กเสริมคอนกรีต	19,842.00	กก.		
4.งานป้องกันกัดเซาะ					
4.1	งานวัสดุกรอง	178.00	ลบ.ม.		
5.งานท่อและอุปกรณ์					
5.1	ท่อเหล็กอาบสังกะสี (GSP.BS-M)				
	- ขนาด Dia. 3 นิ้ว	1,338.00	ม.		
	- ขนาด Dia. 4 นิ้ว	1,146.00	ม.		
6.งานอาคารประกอบ					
6.1	ประตุน้ำเหล็กหล่อมาตรฐาน (มอก.256,มอก.382)				
	- ขนาด Dia. 0.075 ม.	1.00	ชุด		
	- ขนาด Dia. 0.100 ม.	2.00	ชุด		
	- ขนาด Dia. 0.150 ม.	1.00	ชุด		
6.2	อาคารท่อระบายอากาศ ขนาด 50 มม.	4.00	ชุด		
6.3	อาคารประตูระบายตะกอน	5.00	ชุด		
7.งานเบ็ดเตล็ด					
7.1	งานป้ายชื่อโครงการอนุรักษ์ฟื้นฟูแหล่งน้ำ (ป้ายเหล็ก)	1.00	ชุด		
7.2	งานป้ายแนะนำโครงการ	2.00	ชุด		
7.3	งานหลักบอกแนว	51.00	ชุด		
7.4	วัสดุและอุปกรณ์สำหรับถังเก็บน้ำ ขนาดจุ 200 ลบ.ม.	2.00	ชุด		
7.5	วัสดุและอุปกรณ์สำหรับถังกรองน้ำ ขนาด 20 ลบ.ม./ชม.	1.00	ชุด		
7.6	งานฝายต้นน้ำแบบอุทธรายพร้อมวัสดุหยาบ ชนิดปูนซีเมนต์ผสมทรายหยาบ อัตราส่วน 1:3	108.00	ถุง		
8.งานไม่พิจารณาปรับราคา					
8.1	ทดสอบการรับน้ำหนักของดิน	3.00	จุด		
รวมเป็นเงินทั้งสิ้น					

(.....)

หมายเหตุ งานเบ็ดเตล็ดให้สามารถเบิกจ่ายได้ไม่เกินร้อยละของค่างานที่ก่อสร้างได้จริง

(ลงชื่อ).....ผู้เสนอราคา

(.....)

(ลงชื่อ).....วิศวกรผู้คำนวณราคา

(.....)

เอกสารแนบท้ายเอกสารประกวดราคาอิเล็กทรอนิกส์

ข้อ ๑.๙ ข้อกำหนดการก่อสร้างโครงการอนุรักษ์ฟื้นฟูแหล่งน้ำ

ข้อกำหนดการก่อสร้างโครงการอนุรักษ์ฟื้นฟูแหล่งน้ำ

1. รายการทั่วไป

เพื่อประโยชน์ในการตรวจสอบและติดตามผลงานของผู้ว่าจ้างและการปฏิบัติงานของผู้รับจ้างให้ผู้รับจ้างเสนอแผนปฏิบัติงานตามแบบที่ผู้ว่าจ้างกำหนดให้ต่อผู้ว่าจ้างภายใน 15 วัน นับถัดจากวันลงนามในสัญญาและให้ผู้รับจ้างดำเนินงานตามแผนปฏิบัติงานที่ผู้ว่าจ้างหรือตัวแทนของผู้ว่าจ้างเห็นชอบแล้วจนสุดความสามารถ เพื่อให้การก่อสร้างสำเร็จเรียบร้อยภายในกำหนดแห่งสัญญานี้ ผู้ว่าจ้างหรือตัวแทนผู้ว่าจ้างสงวนสิทธิ์ที่จะสั่งเปลี่ยนแปลงแก้ไขเพิ่มเติมแผนปฏิบัติงานอย่างไรก็ได้ ทั้งนี้เพื่อประโยชน์ของงานนี้เป็นสำคัญ ผู้รับจ้างจะต้องปฏิบัติงานตามแผนงานที่ผู้ว่าจ้างได้สั่งเปลี่ยนแปลงแก้ไขเพิ่มเติมดังกล่าวโดยเคร่งครัดต่อไป

2. งานเตรียมสถานที่ก่อสร้าง

2.1 คำจำกัดความ/ความหมาย

เป็นการจัดเตรียมความพร้อมของสถานที่และเตรียมงานเบื้องต้น ก่อนที่จะดำเนินการก่อสร้างอาคารหลักต่าง ๆ ดังนี้

2.1.1 การเตรียมพื้นที่ หมายถึง การกำหนดพื้นที่เพื่อทำการก่อสร้างอาคารสำนักงาน โรงงานคลังพัสดุ และอาคารชั่วคราวอื่น ๆ รวมทั้งสิ่งอำนวยความสะดวกต่าง ๆ ที่จำเป็นสำหรับการปฏิบัติงาน

2.1.2 การตรวจสอบและวางผัง หมายถึง การตรวจสอบหมวดหลักฐานต่าง ๆ และสำรวจวางผังการก่อสร้างอาคารตามที่กำหนดไว้ในแบบก่อสร้าง

2.1.3 ทางลัดสองชั่วคราว ทางเบี่ยง หมายถึง การกำหนดเส้นทางคมนาคมในการขนส่งวัสดุก่อสร้างจากเส้นทางสายหลักถึงบริเวณโครงการ

2.1.4 การจัดหาวัสดุ หมายถึง การจัดเตรียมวัสดุก่อสร้างพร้อมสุ่มเก็บตัวอย่างวัสดุหลักไปทดสอบคุณสมบัติ และหรือจัดเตรียมเอกสารรับรองคุณสมบัติ และมาตรฐานการผลิตของวัสดุหลัก

2.1.5 การวางป่าและปรับพื้นที่ หมายถึง การวางป่า ขุดตอ ขุดรากไม้ และปรับพื้นที่ บริเวณที่จะก่อสร้างอาคาร และหรือตามแนวหรือขอบเขตที่กำหนดไว้ในแบบก่อสร้าง รวมทั้งการขนย้ายสิ่งที่ไม่พึงประสงค์ออกนอกบริเวณก่อสร้าง

2.1.6 การรื้อถอนสิ่งปลูกสร้างเดิม หมายถึง สิ่งก่อสร้างเดิมที่ไม่ต้องการในบริเวณก่อสร้างหรือตามที่กำหนดในแบบแปลนต้องรื้อถอน ต้องกำจัดและขนย้ายออกให้พ้นบริเวณก่อสร้าง

2.1.7 การกำจัดน้ำออกจากบริเวณก่อสร้าง หมายถึง การทำเขื่อนกันน้ำชั่วคราว การขุดร่อง หรือทำรางเปลี่ยนทางน้ำ การใช้เครื่องสูบน้ำ เพื่อป้องกันและกำจัดน้ำออกจากบริเวณก่อสร้าง

 เกียรติ

2.2 ข้อกำหนด/คุณสมบัติ

2.2.1 การเตรียมพื้นที่

- 1) ที่ตั้งอาคารสำนักงาน จะต้องอยู่ใกล้เคียงกับบริเวณทำงานโดยมีขนาดและพื้นที่ใช้สอยตามที่กำหนดไว้ในแบบ พื้นสำนักงานจะต้องอยู่สูงกว่าพื้นดินไม่น้อยกว่า 0.30 เมตร มีระบบระบายน้ำและระบบสาธารณูปโภคที่ดี
- 2) ที่ตั้งอาคาร โรงงาน คลังพัสดุและบ้านพักคนงาน จะต้องไม่สร้างบนพื้นที่กีดขวางทางสัญจรแลบริเวณก่อสร้าง จะต้องรักษาความสะอาดอยู่เสมอโดยมีระบบสุขาภิบาล
- 3) จะต้องมียุทธศาสตร์การรักษามความปลอดภัยบริเวณสถานที่ก่อสร้างทั้งหมดตลอดระยะเวลาก่อสร้าง
- 4) จะต้องจัดทำและติดตั้งแผ่นป้ายแนะนำโครงการ แสดงรายละเอียดเกี่ยวกับงานก่อสร้างตามแบบมาตรฐาน โดยติดตั้งไว้ในที่แลเห็นเด่นชัด

2.2.2 การตรวจสอบและวางผัง

- 1) ก่อนดำเนินการก่อสร้าง จะต้องตรวจสอบความถูกต้องของแบบกับสภาพภูมิประเทศโดยการวางแผน ถ่ายระดับ วางผังอาคาร และสิ่งปลูกสร้างทุกชนิด กรณีตรวจพบความคลาดเคลื่อนหรือมีปัญหาอุปสรรคในพื้นที่ก่อสร้าง ให้รับรายงานคณะกรรมการตรวจการจ้าง
- 2) หมดหลักฐานต่าง ๆ ที่กำหนดและได้จัดทำขึ้น จะต้องรักษาให้อยู่ในสภาพเรียบร้อยสามารถตรวจสอบได้ตลอดเวลา

2.2.3 การทำทางล้าลองชั่วคราว

- 1) ทางล้าลอง ทางเบี่ยง ทางเข้าหมู่บ้าน/อาคาร และอื่นๆ ทั้งที่อยู่ภายในและนอกบริเวณก่อสร้าง จะต้องให้สามารถเชื่อมเข้าถึงกันได้ตลอด
- 2) จะต้องดูแล บำรุงรักษาเส้นทางให้สามารถใช้งานได้สะดวก รวมทั้งมีมาตรการป้องกันฝุ่น โคลนตมตลอดอายุสัญญาก่อสร้าง

2.2.4 การจัดหาวัสดุ

- 1) วัสดุหลักที่จะต้องทำการทดสอบคุณสมบัติตามข้อกำหนดของแต่ละประเภทงาน เช่น หิน กรวด หราย เหล็กเสริม เป็นต้น จะต้องสุ่มจัดเก็บตัวอย่างและควบคุมไปทดสอบยังหน่วยงานที่เชื่อถือได้ และนำผลการทดสอบคุณสมบัติให้คณะกรรมการตรวจการจ้างพิจารณาเห็นชอบก่อนนำมาใช้งาน
- 2) วัสดุหลักที่จะต้องมีการรับรองคุณสมบัติและมาตรฐานการผลิต ตามแบบ และข้อกำหนดของแต่ละประเภทงาน เช่น ท่อและอุปกรณ์ประกอบ แผ่นโพลีเอทิลีน กระจก ประตุน้ำ เป็นต้น ให้คณะกรรมการตรวจการจ้างพิจารณาเห็นชอบก่อนนำมาใช้งาน
- 3) จะต้องกำหนดมาตรการดูแล ป้องกัน รักษา จัดเก็บวัสดุให้อยู่ในสภาพที่ดี

2.2.5 การถางป่าและปรับพื้นที่

- 1) พื้นที่ก่อสร้างที่กำหนดในแบบ จะต้องมีการถางป่าและปรับพื้นที่ให้เรียบร้อยปราศจาก ต้นไม้ กอไม้ รากไม้ และสิ่งกีดขวางต่าง ๆ โดยมีอาณาเขตห่างจากตัวอาคารก่อสร้างประมาณ 5 เมตร
- 2) วัสดุที่ถางออกและขุดออก จะต้องขนย้ายออกพ้นพื้นที่ก่อสร้างและหรือทำลายโดยวิธี เผา ฝังกลบ หรือวิธีอื่นใดที่เหมาะสม โดยได้รับความเห็นชอบจากคณะกรรมการตรวจการจ้างก่อน
- 3) ต้นไม้ทุกชนิดที่จะโค่น จะต้องมีการประทับหรือสัปดาห์ที่ลำต้นโดยช่างควบคุมงานหรือพนักงานป่าไม้ และจะต้องทำโดยไม่ก่อให้เกิดความเสียหายแก่ต้นไม้อื่น ๆ หรือทรัพย์สินอื่นใดบริเวณใกล้เคียง

2.2.6 การรื้อถอนสิ่งปลูกสร้างเดิม

- 1) สิ่งปลูกสร้างเดิมที่ไม่ต้องการในบริเวณก่อสร้างตามที่กำหนดในแบบ ต้องรื้อถอนออกและกำจัดให้หมด ส่วนที่ใช้ประโยชน์ได้ให้นำมาเก็บรักษาไว้ในสถานที่ที่กำหนด
- 2) เศษขยะหรือดิน หรือสิ่งต่าง ๆ ที่ไม่ต้องการ จะต้องขนย้ายออกพ้นพื้นที่ก่อสร้างและหรือทำลาย โดยวิธี เผา ฝังกลบ หรือวิธีอื่นใดที่เหมาะสม โดยการกำกับดูแลโดยช่างควบคุมงาน

2.2.7 การกำจัดน้ำออกจากบริเวณก่อสร้าง

- 1) บริเวณก่อสร้างที่มีน้ำขัง อันเนื่องมาจากน้ำใต้ดินและน้ำที่ไหลมาจากผิวดิน จะต้องกำจัดออกให้หมด ตลอดเวลาก่อสร้าง โดยการทำเขื่อนกันน้ำชั่วคราว การขุดร่องหรือทำรางเปลี่ยนทางน้ำ และการใช้เครื่องสูบน้ำ เป็นต้น
- 2) การทำเขื่อนกันน้ำชั่วคราว จะต้องเสนอแบบรวมทั้งวิธีการก่อสร้างและรื้อย้ายให้ คณะกรรมการตรวจการจ้างเห็นชอบก่อน
- 3) การขุดร่องหรือทำรางเปลี่ยนทางน้ำ จะต้องเสนอข้อมูลด้านอุทกวิทยาและการออกแบบให้ คณะกรรมการตรวจการจ้างเห็นชอบก่อน
- 4) การใช้เครื่องสูบน้ำ จะต้องออกแบบและวางแผน ติดตั้งเครื่องมือ ตลอดจนควบคุมดูแล บำรุงรักษา โดยการกำกับดูแลโดยช่างควบคุมงาน



กษัตริย์

3. งานขุด

3.1 คำจำกัดความและความหมาย

ประเภทของการขุด สามารถแยกตามชนิดของวัสดุและลักษณะการขุด ออกเป็น 4 ประเภท ดังนี้

3.1.1 งานขุดลอกหน้าดิน หมายถึง การขุดลอกผิวหน้าดินเดิมเพื่อเตรียมฐานรากของงานถมประกอบด้วย การขุดรากไม้ เศษขยะ เศษหิน อินทรีย์วัตถุ ดินอ่อน และสิ่งที่ไม่พึงประสงค์อื่นๆ ออกให้หมด ภายในขอบเขตและบริเวณที่กำหนดไว้ในแบบ วัสดุที่ได้จากการขุดลอกหน้าดิน นำมาไปใช้ในงานถมเป็นอันขาด

3.1.2 งานดินขุด แบ่งออกเป็น 3 ประเภท

- 1) งานดินขุดทั่วไป หมายถึง การขุดดินที่สามารถขุดออกด้วยเครื่องจักรกลและขนเกลี่ยทิ้ง บริเวณข้างพื้นที่ก่อสร้าง
- 2) งานดินขุดขนทิ้ง หมายถึง การขุดดินที่สามารถขุดออกด้วยเครื่องจักรกล และต้องขนทิ้งโดยตักขึ้นใส่รถบรรทุกนำไปทิ้งยังที่กำหนด
- 3) งานดินขุดเหลว หมายถึง การขุดดินที่มีน้ำท่วมขังมีสภาพเหลว สามารถขุดออกด้วยเครื่องจักรกลขุดมากองฝั่งให้แห้ง แล้วขนทิ้งโดยตักดินใส่รถบรรทุกนำไปทิ้งยังที่กำหนด

3.1.3 งานดินขุดหินผุ หมายถึง การขุดหินผุ ดินดาน ดินลูกรัง หินก้อนที่มีขนาดไม่โตกว่า 0.7 ลูกบาศก์เมตร หรือวัสดุอื่นที่ไม่สามารถขุดออกได้ด้วยเครื่องจักรกล หรือเครื่องมือขุดธรรมดา ต้องใช้คราด (Ripper) ช่วยขุดทำให้หลวมก่อนแล้วขุดออกด้วยเครื่องจักรกล หรือขนทิ้งโดยตักขึ้นใส่รถบรรทุกนำไปทิ้งยังที่กำหนด

3.1.4 งานขุดหินแข็ง หมายถึง การขุดหินชั้น หินพิศ หรือหินก้อนที่มีขนาดโตกว่า 0.7 ลูกบาศก์เมตร ไม่สามารถขุดออกด้วยเครื่องจักรกล หรือใช้คราด (Ripper) ต้องใช้วัตถุระเบิดทำการระเบิดหินให้แตกก่อน และขนทิ้งโดยตักขึ้นใส่รถบรรทุกนำไปทิ้งยังที่กำหนด

  10/10/07

3.2 ข้อกำหนด/คุณสมบัติ

การขุดดินหรือขุดหินเพื่อให้ได้ขนาดตามรูปแบบ การขุดลอกหน้าดินและร่องแกนเพื่อเตรียมฐานราก ก่อสร้างทำนบดิน/ เขื่อนดิน และการขุดบ่อก่อสร้างเพื่องานก่อสร้างอาคาร มีข้อกำหนด ดังนี้

- 3.2.1 ต้องขุดให้ได้แนว ระดับและขนาดตามที่กำหนดไว้ในแบบ การขุดต้องกระทำด้วยความระมัดระวังเป็นพิเศษ และต้องมีมาตรการควบคุมให้วัตถุที่อยู่นอกขอบเขตแนวการขุดยังคงอยู่ในสภาพเดิมเท่าที่จะทำได้
- 3.2.2 ในกรณีที่แบบไม่ได้ระบุแนวเส้นขอบเขตการขุดไว้ ถ้าเป็นการขุดดินควรใช้ลาด (Slope) 1 : 1.5 และถ้าเป็นการขุดหินควรใช้ลาด (Slope) 1 : 0.5 ตามที่คณะกรรมการตรวจการจ้างกำหนด
- 3.2.3 การขุดเพื่อก่อสร้างฐานรากของอาคารโครงสร้างใดๆ จะต้องขุดเผื่อออกไปจากที่กำหนดไว้ ข้างละ 30 เซนติเมตร เพื่อความสะดวกในการตั้งไม้แบบ
- 3.2.4 ในกรณีที่เป็นหิน การขุดจะต้องใช้ความระมัดระวังเพื่อรักษาแนวให้ได้ตามที่แบบกำหนดไว้ ส่วนของ หินที่ยื่นออกมาจากแนวที่กำหนดไว้ในแบบอาจยอมให้มีได้ไม่เกิน 15 เซนติเมตร หรือเป็นอย่างอื่นที่ เหมาะสมตามสภาพ
- 3.2.5 ในกรณีที่ขุดผิดพลาดไปจากแนวที่กำหนดในแบบ ความเสียหาย การพังทลายที่เกิดจากการระเบิด หรือโพรงหินที่เกิดจากความไม่ระมัดระวังในขณะที่ดำเนินการขุดของผู้รับจ้างและความผิดพลาดไม่ว่าจะด้วยเหตุใดก็ตาม ผู้รับจ้างจะต้องรับผิดชอบและต้องซ่อมแซมแก้ไขตามคำแนะนำของวิศวกร ควบคุมการก่อสร้างโดยค่าใช้จ่ายส่วนนี้เป็นของผู้รับจ้าง
- 3.2.6 การขุดพื้นฐานรากและลาดด้านข้างที่ติดกับงานคอนกรีต ต้องตกแต่งให้เรียบร้อยพื้นผิวหน้าต้อง เตรียมการปรับแต่งให้มีความมั่นคงพอที่จะรับอาคารคอนกรีตได้
- 3.2.7 การขุดดินร่องแกนเขื่อน จะต้องขุดให้มีขนาดความกว้าง ลาดด้านข้าง ตามแบบสำหรับความลึกให้ขุด ลงไปจนถึงระดับชั้นดินหรือหินที่กำหนดในแบบ เมื่อขุดร่องแกนเสร็จจะต้องได้รับการตรวจสอบและ เห็นชอบจากคณะกรรมการตรวจการจ้างก่อน จึงจะดำเนินการขั้นต่อไปได้
- 3.2.8 วัสดุที่ได้จากการขุด ถ้าคณะกรรมการตรวจการจ้างอนุญาตให้นำไปใช้ถมทำ ทำนบดิน เขื่อนดิน ก็ให้นำไปใช้ ส่วนวัสดุที่ไม่เหมาะสมหรือเหลือใช้จะต้องขนไปทิ้งยังบริเวณที่ทิ้งดิน ซึ่งแสดงไว้ในแบบ หรือที่ซึ่งคณะกรรมการตรวจการจ้างเห็นชอบแล้ว
- 3.2.9 สถานที่กองวัสดุ จะต้องไม่กีดขวางการทำงานและขวางทางน้ำ การกองวัสดุจะต้องกองให้อยู่ใน ขอบเขตและจะต้องเกลี่ยปรับระดับของกองวัสดุให้เหมาะสม

  15/5/50

4.งานถม

4.1 คำจำกัดความ/ความหมาย

ประเภทของการถมสามารถแยกตามลักษณะการใช้งานและชนิดของวัสดุ แบ่งออกเป็น 3 ประเภท ดังนี้

4.1.1 ดินถม มีลักษณะการใช้งาน ดังนี้

- 1) เป็นทำนบดินหรือเขื่อนดิน เพื่อปิดกั้นทางน้ำไหลผ่าน วัสดุที่ใช้ถมเป็นดินหีบน้ำ เช่น ดินเหนียว ดินเหนียวปนกรวด ดินเหนียวปนทราย และดินเหนียวปนดินตะกอน หรือตามที่กำหนดไว้ในแบบก่อสร้างจะต้องไม่มีรากหญ้าหรือวัชพืชอื่นใดปน
- 2) เป็นคันทาง เพื่อการคมนาคมและขนส่งพืชผลทางการเกษตร วัสดุที่ใช้ถมเป็นดินที่รับน้ำหนักบรรทุกได้ดีตามข้อกำหนด จะต้องไม่มีรากหญ้าหรือวัชพืชอื่นใดปน
- 3) เป็นดินถมกลับสำหรับอาคารและโครงสร้าง วัสดุที่ใช้ถมถ้าไม่ระบุไว้เป็นอย่างอื่นจะเป็นดินส่วนที่ขุดนำกลับมาถมคืน จะต้องไม่มีรากหญ้าหรือวัชพืชอื่นใดปน

4.1.2 ดินลูกรัง ใช้ถมหลังคันดินหรือเขื่อนดิน ป้องกันการกัดเซาะของน้ำฝนและใช้เป็นผิวจราจรสำหรับงานทาง

4.1.3 หินถม เป็นวัสดุถมเปลือกนอกของตัวเขื่อนดิน ทำหน้าที่เสริมความมั่นคงไม่ให้เกิดการเลื่อนไถล วัสดุที่ใช้ถมเป็นหินหรือกรวด ผสมทรายและตะกอน ที่มีคุณสมบัติตามที่กำหนดไว้ในแบบก่อสร้าง

4.2 ข้อกำหนด/คุณสมบัติ

4.2.1 วัสดุที่ใช้ถม จะต้องไม่มีรากหญ้าหรือวัชพืชใดปน และมีคุณสมบัติดังนี้

- 1) ดินถมทำนบดินหรือเขื่อนดิน จะต้องเป็นดินหีบน้ำซึ่งจำแนกดินตามวิธี Unified Soil Classification ดังนี้

สัญลักษณ์ทางวิศวกรรม	ชนิดของดิน
GC	กรวดผสมดินเหนียว กรวดมีขนาดไม่คละกันผสมทรายและดินเหนียว
SC	ทรายผสมดินเหนียว ทรายมีขนาดไม่คละกันผสมดินเหนียว
CL	ดินเหนียวที่มีความเหนียวน้อยถึงปานกลาง อาจจะเป็นกรวด ทราย และตะกอน
CH	ดินเหนียวล้วนที่มีความเหนียวมาก ไม่มีอินทรีย์วัตถุ

- 2) ดินถมคันทาง เป็นดินถมทั่วๆ ไปที่ไม่มีอินทรีย์วัตถุ จะต้องม้ค่ากำลังแบกทาน โดยวิธีวัดเปรียบเทียบความต้านทานแรงเฉือนของดิน (CBR) มากกว่าหรือเท่ากับ 6%
- 3) ดินลูกรัง เป็นดินเหนียวผสมเม็ดลูกรัง มีค่า Liquid Limit ไม่สูงกว่า 35% Plastic Index มีค่าอยู่ระหว่าง 6-12 และมีขนาดสัดส่วนคละที่ดี โดยร่อนผ่านตะแกรงมาตรฐานอเมริกัน

ตามเกรดใดเกรดหนึ่ง ดังนี้

ตะแกรงมาตรฐาน อเมริกัน	% ผ่านตะแกรงโดยน้ำหนัก			
	เกรดซี	เกรดดี	เกรดอี	เกรดเอฟ
1 นิ้ว	100	100	100	100
3/8 นิ้ว	50-85	60-100	-	-
เบอร์ 4	35-65	50-85	55-100	70-100
เบอร์ 10	25-50	40-70	40-100	55-100
เบอร์ 40	15-30	25-45	20-50	30-70
เบอร์ 200	5-15	8-15	6-15	8-15

4) หินถม เป็นวัสดุถมเปลือกนอกของเขื่อนดิน มีคุณสมบัติน้ำซึมผ่านได้ ซึ่งจำแนกดินตามวิธี Unified Soil Classification ดังนี้

สัญลักษณ์ทาง วิศวกรรม	ชนิดของดิน
GW	กรวดมีขนาดใหญ่คละกั้น กรวดผสมทรายโดยมีตะกอนละเอียดเล็กน้อย
GP	กรวดมีขนาดสม่ำเสมอ กรวดผสมทรายโดยมีตะกอนละเอียดเล็กน้อย
SW (ถ้ามีกรวด)	ทรายมีขนาดใหญ่คละกั้น ทรายผสมกรวดโดยมีตะกอนละเอียดเล็กน้อย
SP (ถ้ามีกรวด)	ทรายมีขนาดสม่ำเสมอ ทรายผสมกรวดโดยมีตะกอนละเอียดเล็กน้อย

4.2.2 การบดอัด

- 1) ดินถม เพื่อให้ดินมีความแน่นเป็นเนื้อเดียวกันโดยตลอด ปราศจากการปูดโค้ง โทรง การเป็นแผ่น การถมบดอัดต้องปฏิบัติ ดังนี้
 - 1.1) นำดินที่จะใช้บดอัดโรยเกลี่ยให้เป็นชั้นในแนวรอบ ความหนาของดินแต่ละชั้นเมื่อบดอัดได้ที่แล้วต้องไม่มากกว่า 0.20 เมตร หรือไม่มากกว่า 2 ใน 3 ของความยาวของตีนแกละที่ใช้บด
 - 1.2) ดินที่ใช้บดอัดต้องผสมคลุกเคล้าให้เข้ากันดี และต้องมีความชื้นไม่มากกว่าหรือน้อยกว่า 3% ของความชื้นที่พอเหมาะที่ให้ความแน่นสูงสุด (Optimum Moisture Content)
 - 1.3) ความลาดชันตรงจุดต่อไม่ควรเกิน 1 : 3 ผิวสัมผัสของรอยต่อทุกแห่งจะต้องขูดตัดออกให้เป็นรอยใหม่ ต้องเก็บกวาดส่วนที่หลุดหลวมออกให้หมด และไถกลาดทำ

ให้ผิวขรุขระ การบดอัดจะต้องทำการบดอัดเลยลึกเข้าไปในเขตที่บดอัดแล้ว ตลอดแนวรอยต่อ เป็นระยะไม่น้อยกว่า 1.00 เมตร

- 1.4) บดอัดแน่นไม่ต่ำกว่า 95% ของความหนาแน่นสูงสุดของดินแห้งตามวิธีการทดลอง Standard Proctor
- 2) ดินลูกรัง การถมบดอัดเหมือนดินถม
 - 2.1) บดอัดแน่นไม่ต่ำกว่า 95% ของความหนาแน่นสูงสุดของลูกรังแห้งตามวิธีการทดลอง Modified AASHTO
- 3) หินถม ก่อนถมต้องเตรียมฐานรากให้ได้ตามแบบที่กำหนดก่อน การถมบดอัดต้องปฏิบัติ ดังนี้
 - 3.1) การเทหินจะต้องกระทำเป็นชั้น ๆ ความหนาแต่ละชั้นไม่เกิน 0.50 เมตร และต้องบดอัดโดยใช้รถบดล้อเหล็กบดทับไปมาอย่างน้อย 4 เที่ยว
 - 3.2) บดอัดแน่น มีค่าความแน่นสัมพัทธ์ (Relative Density) ไม่ต่ำกว่า 75% และมีความหนาแน่นสัมพัทธ์เฉลี่ยไม่ต่ำกว่า 90%
- 4) ดินถมหรือหินถมกลับ สำหรับอาคารและโครงสร้าง
 - 4.1) จะต้องถมเป็นชั้น ๆ ตามแนวราบ แต่ละชั้นหนาไม่เกิน 0.50 เมตร ในกรณีของการวางท่อจะถมกลับจากหลังท่อหนาชั้นละ 0.15 เมตร
 - 4.2) กรณีเป็นดินถมกลับการบดอัดเหมือนดินถม ส่วนกรณีเป็นหินถมกลับการบดอัดเหมือนหินถม
- 5) ในกรณีที่การบดอัดผลทดสอบไม่ได้ตามข้อกำหนด จะต้องทำการรื้อออกและบดอัดใหม่จนผลทดสอบผ่านตามข้อกำหนด จึงจะดำเนินการถมและบดอัดในชั้นต่อไปได้

4.2.3 การทดสอบและรายงานผล

- 1) การทดสอบความแน่นในสนาม (Field Density) ตามวิธี Sand Cone เทียบกับ Standard Proctor Compaction Test เพื่อพิจารณาค่าเปอร์เซ็นต์ของความแน่นสูงสุดในห้องปฏิบัติการโดยทำการทดสอบไม่น้อยกว่า 3 จุดต่อการทดสอบ 1 ครั้ง ดังนี้
 - 1.1) ดินถม ให้ทำการทดสอบ 1 ครั้งต่อพื้นที่การบดอัด 700 ตารางเมตร หรืออยู่ในคุลมยพินิจของคณะกรรมการตรวจการจ้าง
 - 1.2) ลูกรัง ให้ทำการทดสอบ 1 ครั้งต่อพื้นที่บดอัด 500 ตารางเมตร หรืออยู่ในคุลมยพินิจของคณะกรรมการตรวจการจ้าง
- 2) การรายงานผล ให้รายงานผลการทดสอบความแน่น พร้อมระบุตำแหน่งและระดับต่อคณะกรรมการตรวจการจ้าง



5.งานคอนกรีต

5.1 คำจำกัดความและความหมาย

งานคอนกรีต หมายถึง การประกอบและติดตั้งแบบ การผสมคอนกรีต การเทคอนกรีต การซ่อมคอนกรีต การทำผิวและตกแต่งคอนกรีต การบ่มคอนกรีต สำหรับงานอาคารต่าง ๆ

คอนกรีตประกอบด้วยส่วนผสมของซีเมนต์ หินย่อยหรือกรวด ทราย น้ำ และหรือสารเคมีผสม เพิ่มส่วนผสมทั้งหมดจะต้องคลุกเคล้าให้เข้ากันอย่างดี และให้ความเหลวของคอนกรีตที่เหมาะสม

คอนกรีตต้องมีเนื้อสม่ำเสมอและเมื่อแข็งตัวต้องมีเนื้อแน่น มีความคงทนถาวร มีคุณสมบัติกันซึม ทนต่อการขัดสีได้ดี และมีกำลังรับน้ำหนักที่มากกระทำ

5.2 ข้อกำหนด/คุณสมบัติ

5.2.1 วัสดุผสมคอนกรีต

- 1) ปูนซีเมนต์ ต้องเป็นปูนซีเมนต์ปอร์ตแลนด์ เป็นของใหม่ ไม่เสื่อมคุณภาพ และจับตัวเป็นก้อน มีคุณภาพตามมาตรฐานผลิตภัณฑ์อุตสาหกรรม มอก. 15 เล่ม 1-2532 ถ้าไม่ระบุไว้เป็นอย่างอื่น ให้ใช้ปูนซีเมนต์ปอร์ตแลนด์ ประเภท 1
- 2) ทราย ต้องเป็นทรายหยาบน้ำจืด มีเม็ดแน่นแข็งแกร่ง สะอาด ปราศจากสิ่งเจือปนและมีสัดส่วนคละกันที่ดี โดยต้องผ่านการทดสอบคุณสมบัติ ดังนี้

2.1) ทดสอบสิ่งเจือปน โดยใส่น้ำยาโซเดียมไฮดรอกไซด์และเทียบกับสีมาตรฐาน

2.2) ทดสอบความแข็งแกร่ง โดยแช่น้ำยาโซเดียมซิลเฟต 5 รอบ มีค่าสึกหรอ ไม่เกิน 10%

2.3) ทดสอบส่วนคละโดยร่อนผ่านตะแกรงมาตรฐานอเมริกัน ดังนี้

ตะแกรงมาตรฐานอเมริกัน	% ผ่านตะแกรงโดยน้ำหนัก
3/8 นิ้ว	100
เบอร์ 4	95 - 100
เบอร์ 8	80 - 100
เบอร์ 16	50 - 85
เบอร์ 30	25 - 60
เบอร์ 50	10 - 30
เบอร์ 100	2 - 10

3) หินย่อยหรือกรวด หินย่อยเป็นหินไม่ด้วยเครื่องจักร กรวดต้องเป็นกรวดน้ำจืดซึ่งเกิดขึ้นตามธรรมชาติมีขนาดตั้งแต่ 4-76 มิลลิเมตร (3/16 - 3 นิ้ว) ซึ่งจะต้องมีขนาดส่วนคละลกลั่นกันไปอย่างเหมาะสม มีความแข็งแรงทนทาน ปราศจากสิ่งเจือปนที่ไม่ต้องการ มีรูปร่างลักษณะเหลี่ยมค่อนข้างกลม มีส่วนริ้วแบนน้อย ก่อนนำมาใช้ต้องผ่านเกณฑ์การ ดังนี้

3.1) ทดสอบการขัดสี โดยเครื่อง Los Angeles Machine 500 รอบ มีค่าทนต่อการขัดสี ไม่น้อยกว่า 40%

3.2) ทดสอบสัดส่วนคละ โดยร่อนผ่านตะแกรงมาตรฐานอเมริกันซึ่งแบ่งเป็นขนาดเกินเบอร์ 1 มีขนาดหินใหญ่สุดไม่เกิน $\frac{3}{8}$ นิ้ว ใช้กับอาคารคอนกรีตที่มีความหนาไม่เกิน 0.20 เมตร และหินเบอร์ 2 มีขนาดหินใหญ่สุดไม่เกิน 1 $\frac{1}{2}$ นิ้ว ใช้กับอาคารคอนกรีตที่มีความหนาเกิน 0.20 เมตร ดังนี้

ขนาด หินย่อย	% ผ่านตะแกรงโดยน้ำหนัก							
	2 "	1 $\frac{1}{2}$ "	1 "	$\frac{3}{8}$ "	$\frac{1}{2}$ "	$\frac{3}{8}$ "	No.4	No.8
หินเบอร์ 1	-	-	100	90 - 100	-	20 - 55	0 - 10	0 - 5
หินเบอร์ 2	100	90 - 100	20 - 55	0 - 15	-	0 - 5	-	-

- 4) น้ำ ต้องเป็นน้ำจืดที่สะอาดปราศจากสิ่งเจือปนในปริมาณที่จะทำให้คอนกรีตสูญเสียความแข็งแรง เช่น กรด ต่าง สารอินทรีย์ ฯลฯ
- 5) สารผสมเพิ่ม (Admixture) เป็นสารเคมีที่ใส่เพิ่มเข้าไปในส่วนผสมคอนกรีต เพื่อเพิ่มความมั่นคงแข็งแรง และสะดวกในการใช้งาน ก่อนนำมาใช้จะต้องได้รับความเห็นชอบจากคณะกรรมการตรวจการจ้างก่อน

5.2.2 แบบหล่อคอนกรีต

- 1) วัสดุที่ใช้ทำแบบหล่อ เช่น ไม้ ไม้อัด แผ่นเหล็ก จะต้องทนต่อการบิดงอ ซึ่งเกิดจากการเทหรือการกระทุ้งทำให้คอนกรีตแน่น โดยคุณสมบัติของวัสดุที่ใช้ มีดังนี้
- 1.1) ไม้แบบ ไม้ที่จะนำมาทำแบบจะต้องหนาไม่ต่ำกว่า 1 นิ้ว และกว้างไม่เกิน 9 นิ้วยึดโยงติดกันให้แข็งแรงไม่โยกคลอน
- 1.2) ไม้อัด จะต้องเป็นไม้อัดที่ทำด้วยกาวชนิดพิเศษ สามารถกันน้ำได้ ไม่เสียรูปเมื่อถูกน้ำ หนาไม่น้อยกว่า 10 มิลลิเมตร
- 1.3) ไม้คร่า และไม้สำหรับค้ำยัน มีขนาดไม่เล็กกว่า 1 $\frac{1}{2}$ x 3 นิ้ว



- 2) การเตรียมพื้นผิวฐานรองรับคอนกรีต พื้นผิวฐานที่รองรับคอนกรีต ผิวหน้าจะต้องไม่มีน้ำขัง ไม่มีโคลนตม และเศษสิ่งของต่าง ๆ หรือสิ่งที่ไม่พึงประสงค์เคลือบติดอยู่ กรณีพื้นผิวที่ดูดซึมน้ำ จะต้องทำให้ชื้นโดยทั่วเพื่อป้องกันมิให้พื้นผิวดูดน้ำออกจากคอนกรีตใหม่
- 3) แบบหล่อเมื่อได้ประกอบแล้ว ต้องมีความมั่นคงแข็งแรงและได้ตำแหน่ง แนว ระดับขนาดและรูปร่างถูกต้องตามระบุไว้ในแบบ
- 4) ก่อนเทคอนกรีต ต้องทำความสะอาดแบบหล่อ อุดรูรั่ว ให้เรียบร้อย ทาแบบด้วยน้ำมันทาแบบ ที่อนุญาตให้ใช้เท่านั้น เพื่อป้องกันมิให้คอนกรีตติดแบบและมีรอยเปื้อน
- 5) กรณีต้องยึดแบบด้วยเหล็กเส้นหรือโลหะเส้นอื่นที่จะต้องฝังทิ้งไว้ในคอนกรีตโดยการตัดเหล็กหรือโลหะเส้นที่จุดห่างไกลจากผิวคอนกรีตไม่น้อยกว่า 3 เซนติเมตร
- 6) กรณีที่ใช้ยึดปลายเหล็กเส้นยึดแบบชนิดถอดเก็บได้ ให้ปล่อยรูคอนกรีตที่ปลายเหล็กเส้นที่ยึดแบบนี้ไว้สำหรับคว้านให้ใหญ่ เพื่อจัดการซ่อมรูคอนกรีตด้วยซีเมนต์ผสมทรายอัตราส่วน 1 : 1 โดยน้ำหนัก ภายใน 12 ชั่วโมงหลังจากถอดแบบ

5.2.3 การผสมและการเทคอนกรีต

- 1) ส่วนผสมคอนกรีต เป็นการหาส่วนผสมของซีเมนต์ หินย่อยหรือกรวด ทราย และน้ำผสมโดยน้ำหนัก จากการทดลองในห้องปฏิบัติการ โดยถือเอาความแข็งแรงของคอนกรีตที่ต้องการความเหมาะสมในการผสม และในการหล่อคอนกรีตเป็นเกณฑ์ โดยจะต้องมีคุณสมบัติ ดังนี้
 - 1.1) มีความสามารถรับแรงกดใน 28 วัน ได้ไม่ต่ำกว่า 210 กิโลกรัมต่อตารางเซนติเมตร
 - 1.2) การทดสอบกำลังในการรับแรงกด สามารถกระทำได้ 2 วิธี คือ Cylinder Test สามารถรับแรงกดใน 28 วัน ได้ไม่ต่ำกว่า 210 กิโลกรัมต่อตารางเซนติเมตร และ Cube Test สามารถรับแรงกดใน 28 วัน ได้ไม่ต่ำกว่า 240 กิโลกรัมต่อตารางเซนติเมตร
 - 1.3) การทดสอบความชื้นเหลวของคอนกรีต (Consistency) เป็นการทดสอบหาค่าการยุบตัว (Slump Test) ก่อนที่จะนำไปเทในแบบหล่อ ให้ใช้ค่าการยุบตัวอยู่ระหว่าง 5-10 เซนติเมตร
- 2) วิธีการผสมคอนกรีต ต้องใช้วิธีผสมด้วยเครื่องผสมคอนกรีตที่ได้รับความเห็นชอบจากช่างควบคุมงานก่อสร้างก่อน คอนกรีตต้องผสมเข้ากันอย่างทั่วถึงจนเป็นสีเดียวกัน ในการผสมครั้งหนึ่ง ๆ ต้องใช้เวลาผสมไม่น้อยกว่า 2 นาที



Handwritten signatures and text at the bottom of the page, including the name 'วิวัฒน์' (Vithan).

3) คอนกรีตผสมเสร็จ (Ready Mixed Concrete) ส่วนผสมของคอนกรีตยอมให้เปลี่ยนแปลงได้บ้างขึ้นอยู่กับบริษัทผู้ผลิต ก่อนที่จะนำมาใช้ได้ต้องส่งรายการคำนวณออกแบบส่วนผสมและผลทดสอบจากการผสมจริง ให้คณะกรรมการตรวจการจ้างพิจารณาเห็นชอบก่อน

3.1) ความคลาดเคลื่อนที่ยอมให้ของปริมาณส่วนผสม วัสดุต่าง ๆ จะถูกขังวางให้อยู่ในขอบเขตที่กำหนด ดังแสดงในตาราง

วัสดุ	ความคลาดเคลื่อน
ปูนซีเมนต์	น้อยกว่า 200 กก. \pm 2% มากกว่า 200 กก. \pm 1%
มวลรวม	น้อยกว่า 500 กก. \pm 3% มากกว่า 500 กก. \pm 2%
วัสดุ	ความคลาดเคลื่อน
น้ำและส่วนผสมเพิ่ม	\pm 3%

3.2) การผสม (Mixing) ให้ใช้วิธีข้อใดข้อหนึ่ง

3.2.1) การผสมกึ่งที่ (Central Mixing) หมายถึง การผสมคอนกรีตซึ่งเสร็จเรียบร้อยสมบูรณ์จากโรงงาน เวลาขั้นต่ำในการผสม ดังแสดงในตาราง

ความจุเครื่องผสม (ลบ.ม)	เวลาขั้นต่ำในการผสม (นาที)
0.75	1
1.50	1.25
2.25	1.50
3.0	1.75
3.75	2.00
4.50	2.25

3.2.2) การผสม 2 ตอน (Shrink Mixing) หมายถึง การผสมคอนกรีต 2 ตอนโดยตอนแรกผสมจากโรงงานและตอนหลังเป็นการผสมให้เสร็จเรียบร้อยสมบูรณ์โดยรถผสม (Truck Mixer)

3.2.3) การผสมโดยรถ (Truck Mixer) หมายถึง การผสมคอนกรีตซึ่งผสมเสร็จเรียบร้อยแล้ว
สมบูรณ์ในรถผสม (Truck Mixer) การผสมคอนกรีตต้องมีการหมุนไม่น้อยกว่า 70
รอบและไม่เกิน 100 รอบ ตามความเร็วของการผสม (Mixing - Speed) ที่
กำหนดของเครื่อง

3.3) การขนส่ง จำแนกออกเป็น 3 ประเภท มีหลักเกณฑ์ขึ้นอยู่กับลักษณะการผสม (Mixing) ดังนี้

3.3.1) รถผสม (Truck Mixer) ถ้าใช้ขนส่งคอนกรีตจาก

- การผสมกึ่งที่ (Central Mixing) ให้ใส่คอนกรีตได้ไม่เกิน 80% ของปริมาตรทั้งหมด
- การผสม 2 ตอน (Shrink Mixing) ให้ใส่คอนกรีตได้ไม่เกิน 70 % ของปริมาตรทั้งหมด
- การผสมโดยรถ (Truck Mixing) ให้ใส่คอนกรีตได้ไม่เกิน 65 % ของปริมาตรทั้งหมด

3.3.2) ทั้งนี้การขนส่งโดยรถผสม ต้องถ่ายคอนกรีต (Discharge) ออกจากมิให้หมดภายใน
เวลา 1 ½ ชม. หลังจากเริ่มผสม

3.3.3) รถขนส่ง (Truck) ใช้ขนส่งระยะสั้น ๆ และจะต้องถ่ายคอนกรีตออกให้หมดภายใน
เวลา 30 นาที หลังจากเริ่มผสม

ความหมาย

- รถผสม (Truck Mixer) หมายถึง รถซึ่งสามารถขนส่งคอนกรีตและภายในรถ
ประเภทนี้จะมีใบผสมซึ่งสามารถใช้ผสมคอนกรีตได้
- รถกวน (Truck Agitation) หมายถึง รถซึ่งสามารถขนส่ง และกวนคอนกรีตที่ผสม
เรียบร้อยแล้วจากโรงงานไปยังหน่วยงานซึ่งไม่จะหมุนระหว่างการเดินทางด้วย
- รถขนส่ง (Truck) หมายถึง รถซึ่งสามารถขนส่งคอนกรีตที่ผสมเรียบร้อยแล้ว
แล้ว และต้องป้องกันน้ำรั่วได้
- เวลาที่เริ่มผสม ให้นับจากวันเวลาที่เริ่มใส่ น้ำ
- เวลาที่กำหนด ไม่ใช่กับปูนซีเมนต์ปอร์ตแลนด์ ประเภท 3

4) การเทคอนกรีต จะกระทำได้หลังจากช่างควบคุมงานได้ตรวจสอบความเรียบร้อยของ
แบบหล่อ การผูกเหล็ก การวางเหล็ก และสิ่งที่ยึดในคอนกรีต โดยปฏิบัติ ดังนี้

4.1) คอนกรีตที่ผสมเสร็จแล้วต้องเทลงในแบบหล่อให้ใช้หมดภายในเวลา 30 นาที

4.2) การเทคอนกรีตจากที่สูงต้องมีรางหรือท่อส่งคอนกรีต ต้องให้ปลายท่อด้านล่างจมอยู่ใน
คอนกรีตที่เทใหม่ ห้ามเทคอนกรีตในระยะสูงกว่า 1.50 เมตร จากพื้นที่เทหรือจากกรณี
ใดๆ ที่ทำให้มวลรวมแยกตัวออกจากกัน



 17/05/๗๑

- 4.3) การหล่อคอนกรีตที่เชื่อมเข้ากันกับคอนกรีตเดิม ให้กะเพาะผิวหน้าคอนกรีตเดิมเสียก่อน ราวด้วยน้ำปูนแล้วจึงเทของใหม่ทับลงไป
- 4.4) การเทแต่ละครั้งความหนาไม่เกิน 20 เซนติเมตร และต้องกระทุ้งให้คอนกรีต เนื้อแน่น ด้วยเครื่องสั่น (Vibrator)
- 4.5) ในระหว่างที่ฝนตกต้องระงับการเท โดยก่อนหยุดให้กระทุ้งคอนกรีตส่วนเทให้แน่นและ แต่งหน้าตัดให้ขรุขระไว้เป็นรอยต่อสำหรับงานก่อสร้าง
- 4.6) ขณะที่คอนกรีตยังไม่แข็งตัว ต้องระวังไม่ให้คอนกรีตได้รับความกระทบกระเทือน และ ต้องป้องกันการสูญเสียน้ำจากแสงแดดและลมด้วย

5) รอยต่อคอนกรีต

- 5.1) รอยต่อคอนกรีตจะทำตามตำแหน่งที่แสดงไว้ในแบบก่อสร้างทุกแห่ง การเทคอนกรีตต้อง ทำให้เสร็จเป็นช่วง ๆ โดยยึดถือเอารอยต่อนี้เป็นเกณฑ์ ดังนี้
 - 5.1.1) รอยต่อสำหรับงานก่อสร้าง (Construction Joint) ก่อนเทคอนกรีตติดต่อกับช่วงเก่า ต้องมีการขัดถู ล้างสิ่งสกปรกออกเสียก่อน แล้วจึงทำการเทคอนกรีตส่วนต่อไปได้
 - 5.1.2) รอยต่อเมื่อหด (Contraction Joint) ผิวหน้าของรอยต่อด้านหนึ่งที่เกิดจากด้านติดกับแบบหล่อ จะต้องรอให้คอนกรีตแข็งตัวเสียก่อนแล้วจึงถอดแบบ เพื่อเทคอนกรีตในอีกด้านหนึ่ง ผิวคอนกรีตที่แข็งตัว แล้วจะต้องทาด้วยน้ำยาเคลือบผิวชนิดใดชนิดหนึ่ง ก่อนที่จะเทคอนกรีตในช่วงต่อไป
 - 5.1.3) รอยต่อเมื่อขยาย (Expansion Joint) ช่องว่างระหว่างการเทคอนกรีตครั้งแรก และ ครั้งที่สอง ให้มีระยะห่างกันอย่างน้อย 1 เซนติเมตร และให้ใส่ช่องว่างระหว่างผิวคอนกรีตด้วยวัสดุประเภท Elastic Filler และอุดรอยต่อด้วยวัสดุประเภท Joint Sealant
- 5.2) แผ่นใยใสรอยต่อ (Elastic Filler) ประกอบด้วยแผ่นขานอ้อยหรือเส้นใยอื่น ๆ ที่เหมาะสมอัดเป็นแผ่นและอาบด้วยยางมะตอยชนิดเหลว
- 5.3) วัสดุอุดรอยต่อ (Joint Sealant) เป็นยางมะตอยผสมทรายอัตราส่วน 1 : 3 รอยต่อเมื่อขยายบริเวณใกล้ถึงผิวคอนกรีต

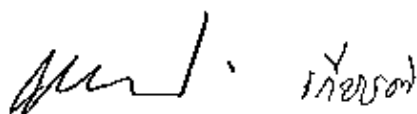
5.4) วัสดุกันน้ำ (Water Stop) มีลักษณะ ขนาด และคุณสมบัติ ดังนี้

รายการ	Rubber Water Stop	PVC. Water Stop
หน่วยแรงยึดอย่างน้อย	2,500 P.S.I.	2,000 P.S.I.
ความถ่วงจำเพาะไม่เกิน	1.20	1.50
ความแข็งน้อยที่สุด วัดโดยShore Durometer Type A	60	80
ความดูดน้ำไม่เกิน	5%	0.30%
ยืดจนขาดอย่างน้อย	450%	400%
ทนแรงกดได้มากที่สุด	30%	20%

5.2.4 การถอดแบบและการบ่มคอนกรีต

1) แบบหล่อคอนกรีต จะต้องปล่อยให้จนกว่าจะครบกำหนดเวลาถอดแบบ และการถอดแบบจะต้องกระทำด้วยความระมัดระวังเพื่อให้คอนกรีตเกิดความเสียหาย ระยะเวลาที่ถอดแบบได้ตามความแข็งแรงของคอนกรีตนับจากวันที่เทคอนกรีต กำหนดโดยประมาณ ดังนี้

1.1) แบบด้านข้างเสา คาน กำแพง ตอม่อ 2 วัน

1.2) แบบท้องคาน ใต้แผ่นพื้น 21 วัน

2) การบ่มคอนกรีต จะต้องกระทำทันทีที่คอนกรีตเริ่มแข็งตัว และต้องบ่มอย่างน้อย 7 วัน วิธีการบ่มมีหลายวิธี ดังนี้

2.1) ใช้กระสอบชุบน้ำคลุมแล้วคอยรดน้ำให้เปียกอยู่เสมอ

2.2) ใช้ดินน้ำให้คอนกรีตเปียกชื้นอยู่เสมอ

2.3) ใช้วิธีขังน้ำไว้บนผิวคอนกรีต

2.4) ใช้สารเคมีเคลือบผิวคอนกรีต

5.2.5 การซ่อมผิวคอนกรีต

1) ห้ามซ่อมผิวคอนกรีตที่ถอดแบบแล้ว จนกว่าจะได้รับการตรวจสอบจากช่างควบคุมงาน

2) ผิวคอนกรีตที่มีรูพรุนหรือมีส่วนบกพร่องเล็กน้อย ไม่กระทบกระเทือนต่อความมั่นคงแข็งแรงของโครงสร้าง ให้ทำการสกัดคอนกรีตที่เกาะกันอย่างหลวม ๆ บริเวณนั้นออกให้หมด แล้วอุดฉาบด้วยปูนทราย อัตราส่วนผสมปูนซีเมนต์ : ทราย 1 : 1 โดยน้ำหนัก

  เกียรติ

5.2.6 การเก็บตัวอย่างทดสอบและรายงานผล

1) การเก็บตัวอย่างทดสอบ

1.1) สุ่มเก็บตัวอย่างหินย่อยหรือกรวดและทราย จำนวนอย่างละ 50 กิโลกรัม เพื่อทดสอบความแข็งแรง การขีดสี สิ่งเจือปน สัดส่วนคละ และออกแบบส่วนผสมคอนกรีต

1.2) เก็บตัวอย่างหล่อลูกบาศก์คอนกรีต อย่างน้อยวันละ 1 ครั้งๆละ 3 ตัวอย่าง หรือความเห็นชอบของช่างควบคุมการก่อสร้าง และให้เขียน วัน เดือน ปี กับค่ายุบตัวของคอนกรีตลงบนแท่งตัวอย่าง เพื่อทดสอบกำลังรับแรงอัดของคอนกรีต

2) การรายงานผล

2.1) ผลการทดสอบคุณสมบัติของ หินย่อย/กรวด ทราย และการออกแบบส่วนผสมคอนกรีต ให้คณะกรรมการตรวจการจ้างเห็นชอบก่อนนำไปใช้งาน

2.2) ผลการทดสอบกำลังรับแรงอัดของตัวอย่างหล่อลูกบาศก์ ให้คณะกรรมการตรวจการจ้างเห็นชอบก่อนตรวจรับงาน

6. งานเหล็กเสริมคอนกรีต

6.1 คำจำกัดความและความหมาย

งานเหล็กเสริมคอนกรีต หมายถึง เหล็กกลม เหล็กข้ออ้อย และเหล็กโครงสร้างอื่นที่ปรากฏในแบบก่อสร้างซึ่งต้องหล่อหุ้มด้วยคอนกรีต

6.2 ข้อกำหนด/คุณสมบัติ

6.2.1 เหล็กเสริม ต้องเป็นเหล็กใหม่ ปราศจากสนิม คราบน้ำมัน มีคุณสมบัติตามมาตรฐานผลิตภัณฑ์อุตสาหกรรม ดังนี้

- 1) เหล็กเส้นกลม ชั้นคุณภาพ SR 24 มาตรฐาน มอก. 20-2527 มีกำลังดึงที่ขีดยึดไม่ต่ำกว่า 2,400 กก./ตร.ซม. มีกำลังดึงประลัยไม่ต่ำกว่า 3,900 กก./ตร.ซม. และมีความยืดตัวไม่น้อยกว่าร้อยละ 20 ในช่วงความยาว 0.20 เมตร
- 2) เหล็กข้ออ้อย ชั้นคุณภาพ SD 30 มาตรฐาน มอก. 24-2527 มีกำลังดึงที่ขีดยึดไม่ต่ำกว่า 3,000 กก./ตร.ซม. มีกำลังดึงประลัยไม่ต่ำกว่า 4,900 กก./ตร.ซม. และมีความยืดตัวไม่น้อยกว่าร้อยละ 16 ในช่วงความยาว 0.20 เมตร

6.2.2 การวางเหล็กเสริม

1) เหล็กเสริมที่ตัดได้ขนาด รูปร่างแล้ว ต้องงอปลายทั้งสองข้าง และวางตามที่แสดงในแบบก่อสร้าง การวัดระยะห่างเหล็ก ให้วัดจากศูนย์กลางถึงศูนย์กลางเหล็ก

2) เหล็กเสริมจะต้องวางห่างจากผิวคอนกรีต โดยวัดระยะจากผิวคอนกรีตถึงผิวเหล็กตามเกณฑ์ ดังนี้

 1 ก.ย. 50

- 2.1) กรณีเหล็กเสริมชั้นเดียว ถ้าไม่แสดงไว้เป็นอย่างอื่นให้วางตรงกึ่งกลางความหนา
 - 2.2) กรณีเหล็กเสริม 2 ชั้น ระยะระหว่างผิวเหล็กถึงผิวคอนกรีตที่ติดกับแบบไม่น้อยกว่า 2.50 เซนติเมตร และถ้าติดกับดินหรือหินให้ใช้ 7.50 เซนติเมตร นอกจากแสดงไว้เป็นอย่างอื่น
 - 3) เหล็กเสริมต้องวางและผูกให้แน่น เพื่อให้เคลื่อนไหวยระหว่างเทคอนกรีต และในขณะที่กระทุ้งหรือการสั่นคอนกรีต
 - 4) เหล็กเดือย (Dowel Bars) ต้องมีขนาดและอยู่ในตำแหน่งตามแบบ ก่อนนำไปวางปลายด้านหนึ่งจะต้องทาด้วยยางมะตอยให้ทั่ว
 - 5) ในขณะที่คอนกรีตยังไม่แข็งตัวห้ามมิให้กระทบกระเทือนที่ปลายเหล็กที่คอนกรีตยังไม่ได้รับการหล่อหุ้ม
- 6.2.3 การต่อเหล็กเสริม จะต้องต่อโดยวิธีทาบกัน และรอยต่อของเหล็กแต่ละเส้นต้องสลับกันห้ามต่อเหล็กตรงจุดที่รับแรงมากที่สุดในคาน ดังนี้
- 1) เหล็กเส้นกลม ให้วางทาบกันไม่น้อยกว่า 40 เท่าของเส้นผ่าศูนย์กลางเหล็ก เมื่อปลายต้องงอขอมาตรฐาน หรือ 50 เท่าของเส้นผ่าศูนย์กลางเหล็กเมื่อปลายไม่งอขอมาตรฐาน
 - 2) เหล็กข้ออ้อย ให้วางทาบกันไม่น้อยกว่า 30 เท่าของเส้นผ่าศูนย์กลาง โดยปลายไม่งอขอมาตรฐาน
- 6.2.4 การเก็บตัวอย่างทดสอบและรายงานผล
- 1) การเก็บตัวอย่างทดสอบเหล็กทุกขนาดๆ ละ 3 ท่อนโดยไม่ซ้ำเส้น มีความยาว ท่อนละ 0.60 เมตร
 - 2) การรายงานผลการทดสอบคุณสมบัติของเหล็กเส้นแต่ละขนาด ให้คณะกรรมการตรวจการจ้างเห็นชอบก่อนนำไปใช้งาน



Handwritten signatures and text at the bottom of the page, including a signature on the left, a signature in the middle, and the text "6/1/2017" on the right.

7.งานหิน

7.1 คำจำกัดความและความหมาย

งานหินที่ใช้ในงานแหล่งน้ำส่วนใหญ่จะเป็นหินใหญ่ใช้ป้องกันการกัดเซาะของกระแสน้ำ ที่กระทำกับตลิ่งของลำน้ำอาคารที่ขวางทางน้ำ เป็นต้น แบ่งออกเป็นประเภทได้ดังนี้.-

- 7.1.1 หินทิ้ง หมายถึง หินขนาดเล็กใหญ่มีขนาดคละกัน นำไปปู หรือทิ้งด้วยเครื่องจักรหรือแรงคน และตบแต่งผิวหน้าครั้งสุดท้ายให้มองดูเรียบร้อยด้วยแรงคน
- 7.1.2 หินเรียง หมายถึง หินที่มีขนาดประมาณ 0.20 - 0.25 เมตร นำมาเรียงให้ได้รูปร่างและขนาดตามแบบ ก่อนเรียงต้องทำการบดอัดพื้นให้แน่น แล้วนำหินใหญ่มาเรียงให้ชิดที่สุด โดยให้หินก้อนใหญ่กว่าอยู่บนหินก้อนเล็ก พร้อมทั้งแต่งผิวหน้าเรียบเสมอกันกับหินก้อนข้างเคียงด้วยแรงคน และถมช่องว่างระหว่างหินด้วยหินย่อยและหินฝุ่นให้แน่น
- 7.1.3 หินเรียงยานว หมายถึง หินเรียงตามข้อ 7.1.2 และยานวผิวหน้าตามช่องว่างระหว่างหินด้วยปูนก่อ
- 7.1.4 หินก่อ หมายถึง หินที่มีคอนกรีตหยาบแทรกตามช่องว่างระหว่างหินก้อนใหญ่
- 7.1.5 หินเรียงในกล่องสวดตาข่าย หมายถึง หินเรียงตามข้อ 7.1.2 นำมาเรียงลงในกล่องสวดตาข่ายให้เรียบ

7.2 ข้อกำหนดและคุณสมบัติ

7.2.1 คุณสมบัติทั่วไป

1) หินใหญ่

- 1.1) มีความแข็งแรง ไม่ผุกร่อน และทนต่อการขัดสี (Abrasion) ทดสอบโดยวิธี Los Angeles Abrasion Test แล้วส่วนที่สึกหรอสูญหายไม่เกิน 40%
- 1.2) มีความถ่วงจำเพาะไม่ต่ำกว่า 2.6 และเป็นหินมาจากแหล่งโรงโม่หิน
- 1.3) มีสัดส่วนคละที่ดี โดยขึ้นอยู่กับความหนาของหิน ดังนี้
 - 1.3.1) หินทิ้งหนา 0.90 เมตร มีขนาดของก้อนหินโตสุด ϕ ไม่เกิน 0.40 เมตร

น้ำหนักของก้อนหิน (กก.)	ขนาด ϕ ของก้อนหิน (ม.)	% แต่ละขนาดโดยน้ำหนัก
50-100	0.325-0.400	มากกว่า 40
10-50	0.200 - 0.325	50-60
ต่ำกว่า 5	ต่ำกว่า 0.150	น้อยกว่า 10
หินย่อยและหินฝุ่น	หินย่อยและหินฝุ่น	น้อยกว่า 5

  เกษมณี

1.3.2) หินทิ้งหนา 0.60 เมตร มีขนาดของก้อนหินโตสุด ϕ ไม่เกิน 0.37 เมตร

น้ำหนักของก้อนหิน (กก.)	ขนาด ϕ ของก้อนหิน (ม.)	% แต่ละขนาดโดยน้ำหนัก
25 – 75	0.270 – 0.370	มากกว่า 40
5 – 25	0.150 – 0.270	20 – 60
ต่ำกว่า 5	ต่ำกว่า 0.150	น้อยกว่า 20
หินย่อยและหินฝุ่น	หินย่อยและหินฝุ่น	น้อยกว่า 5

1.3.3) หินทิ้งหนา 0.45 เมตร มีขนาดของก้อนหินโตสุด ϕ ไม่เกิน 0.27 เมตร

น้ำหนักของก้อนหิน (กก.)	ขนาด ϕ ของก้อนหิน (ม.)	% แต่ละขนาดโดยน้ำหนัก
10 – 25	0.200 – 0.270	มากกว่า 55
5 – 10	0.150 – 0.200	35 – 45
ต่ำกว่า 5	ต่ำกว่า 0.150	ต่ำกว่า 10
หินย่อยและหินฝุ่น	หินย่อยและหินฝุ่น	น้อยกว่า 5

2) ก่อสร้างลวดตาข่าย

2.1) เป็นชนิดเคลือบสังกะสี (Hot dip galvanized) ประกอบขึ้นจากลวดตาข่ายดัดเป็นรูปหกเหลี่ยมชนิดพื้นเกลียว 3 รอบ มี 2 แบบ คือ

2.2.1) ก่อสร้างลวดตาข่ายแบบ GABION มีขนาดสัดส่วนตามแบบโดยมีขนาดช่องตาข่ายจากระยะพื้นเกลียว "D" ไม่มากกว่า 10×13 เซนติเมตร

2.2.2) ก่อสร้างลวดตาข่าย MATTRESS มีขนาดสัดส่วนตามแบบ โดยมีขนาดช่องตาข่ายจากระยะพื้นเกลียว "D" ไม่มากกว่า 6×8 เซนติเมตร

2.2) การขึ้นโครงรูปก่อสร้างเป็นสี่เหลี่ยมโดยเครื่องจักรให้ได้ขนาดและสัดส่วนตามแบบ และมีผนังกันภายในทุก 1 เมตร มีฝาปิด - เปิดได้

2.3) คุณลักษณะของลวด (Wire) ที่ใช้ประกอบเป็นก่อสร้างลวดตาข่ายจะต้องมีค่าความต้านทานแรงดึง (Tensile Strength) ไม่น้อยกว่า 38 กก./ตร.มม. ตามวิธีการทดสอบ มอก.71 "ลวดเหล็กเคลือบสังกะสี" และมีขนาดลวดและการเคลือบสังกะสี ดังนี้



2.3.1) กล่องลวดตาข่ายแบบ GABION

ชนิดของลวด	เส้นผ่าศูนย์กลาง (มม.)	น้ำหนักขั้นต่ำของสังกะสีที่เคลือบ(กรัม/ตร.ม.)
ลวดโครง	3.5	275
ลวดถัก	2.7	260
ลวดพื้น	2.2	240

2.3.2) กล่องลวดตาข่ายแบบ MATTRESS

ชนิดของลวด	เส้นผ่าศูนย์กลาง (มม.)	น้ำหนักขั้นต่ำของสังกะสีที่เคลือบ (กรัม/ตร.ม.)
ลวดโครง	2.7	260
ลวดถัก	2.2	240
ลวดพื้น	2.2	240

- 2.4) การยึดและพันกล่อง ระหว่างกล่องตาข่ายและฝาปิดกล่องให้ใช้ลวดพื้นขนาดเส้นผ่าศูนย์กลาง 2.2 มิลลิเมตร พันยึดกับลวดโครงกล่อง โดยพันเกลียว 3 รอบ และ 1 รอบสลับกันในแต่ละช่วงตาข่าย
- 2.5) ลวดโครงกล่องต้องหุ้มด้วยวัสดุที่ไม่เป็นสนิมและพิมพ์ชื่อผู้ผลิตบนลวดโครงกล่องโดยให้เห็นเด่นชัดทุกด้าน

  1 ก.ย. ๖๖

7.2.2 การวางเรียงหิน

- 1) ทำการปรับระดับบริเวณที่จะวางเรียงหินใหญ่หรือกล่อ่งลวดตาข่าย ให้เรียบปราศจากวัชพืช และปูวัสดุรองพื้นประเภทกรวดหรือกรวดผสมทรายหรือแผ่นโพลีเอทิลีน ให้ได้ขนาด ความหนา ตามแบบ
- 2) การวางเรียงหินจะต้องทำด้วยความระมัดระวัง มิให้เกิดการแยกตัวโดยมีก้อนขนาดเดียวกันอยู่รวมกันเป็นกลุ่ม และต้องวางเรียงให้ผิวหน้ามองดูเรียบ และความหนาเฉลี่ยเท่ากับที่กำหนดในแบบ
- 3) ในขณะวางกล่อ่งลวดตาข่ายลงบนแผ่นโพลีเอทิลีน จะต้องไม่ทำให้เกิดการฉีกขาดหรือเกิดการเคลื่อนตัวของแผ่นโพลีเอทิลีน ด้านมุมของการปูแผ่นโพลีเอทิลีน ให้พับขึ้นครึ่งเท่าของความหนาของกล่อ่งลวดตาข่าย
- 4) วางกล่อ่งลวดตาข่าย ทำการโยกยัดให้อยู่ในรูปสี่เหลี่ยม และบรรจุหินลงในกล่อ่งลวดตาข่ายต้องวางเรียงให้คละกันอย่างหนาแน่น เหลี่ยมมุมต้องเข้ากันและมีความสวยงาม

7.2.3 การเก็บตัวอย่างทดสอบและรายงานผล

- 1) การเก็บตัวอย่างทดสอบ
 - 1.1) สุ่มเก็บตัวอย่างหินใหญ่ จำนวน 100 กิโลกรัม เพื่อทดสอบความแข็งแรง ความคงทน ความด่างจำเพาะ และสัดส่วนคละ
 - 1.2) จัดเตรียมเอกสารรับรองมาตรฐานการผลิตและหรือผลการทดสอบคุณสมบัติของกล่อ่งลวดตาข่ายตามข้อกำหนดในแบบ
- 2) การรายงานผล
 - 2.1) ผลการทดสอบคุณสมบัติของหินใหญ่ ให้คณะกรรมการตรวจการจ้างเห็นชอบก่อนนำไปใช้งาน
 - 2.2) ผลการตรวจสอบคุณสมบัติของกล่อ่งลวดตาข่าย ให้คณะกรรมการตรวจการจ้างเห็นชอบก่อนนำไปใช้งาน

Handwritten signatures and initials at the bottom of the page, including a large signature on the left and smaller initials in the center and right.

8. งานท่อ

8.1 คำจำกัดความ/ความหมาย

งานท่อ หมายถึง งานท่อระบายน้ำที่รับแรงดันน้ำต่ำ เช่น ท่อคอนกรีตเสริมเหล็ก และงานท่อส่งน้ำที่รับแรงดันน้ำสูง เช่น ท่อเหล็ก ท่อซีเมนต์ใยหิน ท่อ HDPE เป็นต้น

8.2 ข้อกำหนดและคุณสมบัติ

8.2.1) คุณสมบัติทั่วไป

1) ท่อคอนกรีตเสริมเหล็ก

1.1) มีคุณสมบัติตามมาตรฐานผลิตภัณฑ์อุตสาหกรรม มอก. 128-2518 ถ้ามิได้ระบุไว้เป็นอย่างอื่น ใช้ชั้น 3 การต่อแบบเข้าลิ้น

1.2) ไม่มีรอยแตกร้าว รอยแตกเล็กและผิวหยาบ

2) ท่อเหล็ก

2.1) มีคุณสมบัติตามมาตรฐานผลิตภัณฑ์อุตสาหกรรม มอก. 427 “ท่อเหล็กกล้าเชื่อมด้วยไฟฟ้าสำหรับส่งน้ำ” ชั้นคุณภาพไม่ต่ำกว่าชั้น ข ทนแรงดันได้ไม่น้อยกว่า 1.0 เมกะปาสคาล ชนิดปลายหน้างาน

2.2) การเคลือบผิวท่อ ให้ปฏิบัติดังนี้

2.2.1) การเคลือบผิวภายใน ให้เคลือบด้วย Cement-mortar ตามมาตรฐานของ AWWA C-205 หรือ Liquid Epoxy ตามมาตรฐานของ AWWA C-200

2.2.2) การเคลือบผิวภายนอกท่อบนดินให้เคลือบด้วย Coal-Tar Enamel ตามมาตรฐาน AWWA G-203

2.2.3) การเคลือบผิวภายนอกท่อใต้ดิน ให้เคลือบด้วย Coal-Tar Enamel ตามมาตรฐานของ AWWA C-203 2 ชั้น พันผ้าแอสเบสทอส และทาทับด้วยน้ำยาปูนขาว (White-wash)

2.3) อุปกรณ์เชื่อมต่อท่อ

2.3.1) ข้อต่อเหล็กท่อเทาชนิดปลายหน้างาน มีคุณสมบัติตามมาตรฐานผลิตภัณฑ์อุตสาหกรรม มอก.918

2.3.2) หน้างานเส้นท่อ มีคุณสมบัติตามมาตรฐานผลิตภัณฑ์อุตสาหกรรม มอก.381 และ สลักเกลียว หมุดเกลียว และสลักหมุดมีคุณสมบัติตามมาตรฐานผลิตภัณฑ์อุตสาหกรรม มอก.171

3) ท่อซีเมนต์ใยหิน

- 3.1) ท่อ มีคุณสมบัติตามมาตรฐานผลิตภัณฑ์อุตสาหกรรม มอก.81 ถ้ามีได้ระบุไว้เป็นอย่างอื่นให้ใช้ชั้นคุณภาพ PP 15 ทนแรงดันไม่น้อยกว่า 1.5 เมกะปาสคาล
- 3.2) ข้อต่อตรง มีคุณสมบัติตามมาตรฐานผลิตภัณฑ์อุตสาหกรรม มอก.126 ถ้ามีได้ระบุไว้เป็นอย่างอื่นให้ใช้ชั้น คุณภาพเดียวกับท่อ
- 3.3) แหวนยางกันซึม มีคุณสมบัติตามมาตรฐานผลิตภัณฑ์อุตสาหกรรม มอก.237
- 3.4) ข้อต่อเหล็กหล่อ มีคุณสมบัติตามมาตรฐานผลิตภัณฑ์อุตสาหกรรม มอก.918

4) ท่อ HDPE (High Density Polyethylene)

- 4.1) มีคุณสมบัติตามมาตรฐานผลิตภัณฑ์อุตสาหกรรม มอก.982 ถ้ามีได้ระบุไว้เป็นอย่างอื่นให้ใช้ชั้นคุณภาพ PN 6.3 ทนแรงดันได้ไม่น้อยกว่า 0.63 เมกะปาสคาล
- 4.2) การเชื่อมท่อ ใช้วิธีการเชื่อมต้อแบบ Butt Fusion Welding โดยใช้เครื่องเชื่อมต้อแบบบัดด์ (Butt Fusion Machine) ซึ่งเป็นอุปกรณ์ที่ได้มาตรฐานประกอบด้วย 4 ส่วนใหญ่ๆ คือ ฐานรากและที่ยึด,แผ่นความร้อน, ชุดไฮดรอลิกส์ สำหรับเลื่อนแบบบีบท่อ และเครื่องปาดผิว ขั้นตอนการเชื่อมให้เป็นไปตามคู่มือปฏิบัติของเครื่องเชื่อมนั้น ๆ
- 4.3) อุปกรณ์ประกอบท่อ ถ้ามีได้ระบุไว้เป็นอย่างอื่น อุปกรณ์ประกอบท่อต้องทำด้วยวัสดุเช่นเดียวกับท่อ HDPE และความหนาท่อเป็นไปตามแบบของผู้ผลิต แต่ต้องหนาไม่น้อยกว่าความหนาของท่อ

5) ท่อ PVC (Polyvinyl Chloride Pipe)

- 5.1) มีคุณสมบัติตามมาตรฐานผลิตภัณฑ์อุตสาหกรรม มอก.17 ถ้ามีได้ระบุไว้เป็นอย่างอื่น ให้ใช้ชั้นคุณภาพ 13.5 ทนแรงดันได้ไม่น้อยกว่า 1.35 เมกะปาสคาล ชนิดปลายธรรมดา
- 5.2) ข้อต่อ PVC มีคุณสมบัติตามมาตรฐานผลิตภัณฑ์อุตสาหกรรม มอก. 1131 ชนิดต้อด้วยน้ำยา ชั้นคุณภาพเดียวกับท่อ
- 5.3) น้ำยาประสานท่อ PVC มีคุณสมบัติตามมาตรฐานผลิตภัณฑ์อุตสาหกรรม มอก.1032

6) ท่อเหล็กอาบสังกะสี

- 6.1) มีคุณสมบัติตามมาตรฐานผลิตภัณฑ์อุตสาหกรรม มอก.277 ถ้ามีได้ระบุเป็นอย่างอื่นให้ใช้ประเภทที่ 2 (สีน้ำเงิน) ขนาดและมิติของท่อให้เป็นไปตามมาตรฐานผลิตภัณฑ์ อุตสาหกรรม มอก.276 ประเภท 2



Handwritten signatures and text at the bottom of the page, including a signature on the left and the text '13/10/01' on the right.

7) ท่อระบายน้ำซีม HDPE (High Density Polyethylene)

- 7.1) ถ้ามีได้ระบุเป็นอย่างอื่นให้ใช้ท่อขนาด Dia.150 มิลลิเมตร
- 7.2) มีลักษณะการขึ้นรูปแบบเขาะร่อง และพื้นเกลียวรอบท่ออีกชั้นหนึ่ง
- 7.3) การต่อท่อทำโดยการใช้ข้อต่อแบบหีบโดยการหมุนเกลียว และให้มีการปิดปลายท่อด้วยตัวปิดปลายท่อโดยการหมุนเกลียว
- 7.4) คุณสมบัติของท่อระบายน้ำซีม มีดังนี้

คุณลักษณะ	หน่วย	เกณฑ์กำหนด
พื้นผิวสำหรับรับน้ำ	%	70 - 80
ความสามารถในการรับแรงกระทำต่อผิวท่อ ไม่น้อยกว่า	ตัน/ ตร.ม.	7.5
การเสียรูปเมื่อรับแรงกระทำตามเกณฑ์ไม่เกิน	%	8
น้ำหนักไม่น้อยกว่า	กก./ ตร.ม.	1.10

8.2.2 การวางท่อ

- 1) ก่อนทำการวางท่อ จะต้องปรับพื้นรองดินให้แน่น และมีผิวหน้าเรียบตลอดความยาวท่อ ถ้าพื้นรองดินไม่ดีต้องขุดออกให้หมดลึกอย่างน้อย 0.30 เมตร แล้วนำวัสดุอื่นที่คุณภาพดีมาใส่แทน
- 2) วางท่อในแนวที่กำหนดให้ด้วยความลาดที่สม่ำเสมอ โดยหลีกเลี่ยงการยกท่อขึ้นหรือกดท่อลงกะทันหัน และต้องให้ระดับท่อและความลึกของดินถมหลังท่อไม่น้อยกว่าที่กำหนดไว้ในแบบ
- 3) การยกท่อลงรองดินจะต้องใช้ปั้นจั่น รอก เชือก สลิง หรือเครื่องมืออื่นที่เหมาะสมห้ามหิ้วท่อลงในร่องดินและต้องระมัดระวังมิให้ผิวท่อ ที่ได้รับการเคลือบเสียหายจากการเสียดสี
- 4) จะต้องไม่ปล่อยให้ น้ำขังอยู่ในท้องร่อง ซึ่งจะทำให้ดินข้างๆ ร่วงพังหรือยุบตัวและไม่สะดวกในการวางท่อ จะต้องกำจัดน้ำออกให้แห้งก่อนทำการวางท่อ
- 5) ท่อคอนกรีตเสริมเหล็ก
 - 5.1) ทิศทางการวางจะต้องวางจากต่ำไปหาสูง โดยที่ลิ้นและปลายลิ้นและร่องของท่อชี้ไปทางตามน้ำไหล
 - 5.2) การต่อท่อแบบเข้าลิ้น จะต้องตกแต่งให้เข้าร่องได้สนิทและมีช่องว่างที่สม่ำเสมอกันตลอดแล้วยาแนวด้วยปูนฉาบทั้งภายในและภายนอก
- 6) ท่อเหล็ก
 - 6.1) การต่อท่อให้ข้อต่อแบบหน้าจาน และการต่อท่อกับท่อชนิดอื่นให้เป็นไปตามแบบ
 - 6.2) ในกรณีที่ต้องตัดท่อในสนาม จะต้องกระทำโดยใช้เครื่องมือที่ทำให้รอยต่อเรียบเป็นเส้นตรงและได้ฉากกับแกนท่อ และเชื่อมต่อท่อเป็นแบบต่อชน (Welded Butt Joint) ดังนี้





6.2.1) ก่อนนำท่อเหล็กมาเชื่อม ต้องลบปลายให้เป็นมุมประมาณ 35-40 องศา โดยการกลิ้งก่อนการลบปลาย

6.2.2) ก่อนการเชื่อมจะต้องทำความสะอาดส่วนปลายที่จะนำมาเชื่อม โดยตั้งปลายท่อให้เป็นแนวตรง เว้นช่องว่างระหว่างท่อที่จะนำมาเชื่อมเพื่อป้องกันการบิดระหว่างการนำมาเชื่อม

6.2.3) การเชื่อมด้วยไฟฟ้า ต้องเป็นไปอย่างสม่ำเสมอ โลหะที่นำมาเชื่อมละลายเข้าหากันอย่างทั่วถึง โดยท่อที่มีขนาดเส้นผ่าศูนย์กลางตั้งแต่ 0.60 เมตรขึ้นไป ให้เชื่อมเต็มตลอดแนวทั้งภายในและภายนอก

7) ท่อ HDPE การเชื่อมต่อโดยวิธีต่อชน (Butt Welding) โดยการนำปลายท่อทั้งสองให้ความร้อนจนถึงจุดหลอมเหลว แล้วนำมาเชื่อมต่อเข้าด้วยกันด้วยแรงดัน การให้ความร้อนและแรงดันแก่ท่อจะต้องปรับให้เข้ากับขนาดและความหนาของท่อ โดยให้ปฏิบัติตามคู่มือของเครื่องเชื่อม

8.2.3 การขุดและถมกลบแนวท่อ

- 1) ต้องขุดร่องดินวางท่อให้ลึกไม่น้อยกว่าที่กำหนด โดยเฉพาะจุดที่ตั้งข้อต่อท่อจะต้องปรับความลึกของร่องดินให้มากขึ้นกว่าปกติ เพื่อป้องกันมิให้ข้อต่อท่อเป็นจุดค้ำ (Support) ของท่อ
- 2) การขุดร่องดิน ถ้ามีการขุดผ่านถนนหรือผ่านหมู่บ้านซึ่งมีการใช้รถเข้าออก จะต้องทำสะพานชั่วคราวหรือใช้แผ่นเหล็กขนาดหนาพอที่รถยนต์แล่นผ่านโดยไม่เป็นอันตราย
- 3) หากปรากฏว่าชั้นดินที่ขุดได้ความลึกตามที่กำหนดแล้วเป็นชั้นดินอ่อน ไม่สามารถรับน้ำหนักได้ดี ให้ทำการรื้อชั้นดินนั้นออกอย่างน้อยลึก 0.30 เมตรแล้วนำดินที่มีคุณภาพดีมาถมอัดแน่นแทนหรือใช้วิธีอื่นที่เหมาะสม
- 4) เมื่อได้ทดลองความดันน้ำแล้วและไม่ปรากฏรอยรั่วซึมและท่อไม่แตกหรือชำรุด ให้ทำการกลบดินให้เรียบร้อยโดยอัดหรือกระทุ้งดินให้แน่นและระมัดระวังมิให้เกิดอันตรายแก่ตัวท่อ
- 5) การขุดดินสำหรับวางท่อบางช่วง จะต้องจัดหาอุปกรณ์และเครื่องใช้ในการกรูก้นดินฝังเพื่อป้องกันการเสียหายท่อพื้นผิวถนนและสิ่งปลูกสร้างต่าง ๆ ที่อยู่ใกล้บริเวณก่อสร้าง
- 6) ในการกลบดิน จะต้องบดอัดหรือกระทุ้งให้แน่น และระมัดระวังมิให้เกิดอันตรายกับท่อที่วางไว้วิธีการบดอัดให้ใช้ตามคำแนะนำในงานดินถม

8.2.4 การตรวจสอบคุณสมบัติ

- 1) การทำเครื่องหมาย ท่อทุกท่อและอุปกรณ์ทุกชิ้นจะต้องแสดงคุณลักษณะของท่อ เช่น ชั้นคุณภาพ ขนาดและความยาวท่อ ปีที่ผลิต เครื่องหมายการค้า เป็นต้น
- 2) หนังสือรับรองผลิตภัณฑ์ ท่อทุกชนิดและอุปกรณ์ท่อ ต้องแสดงเอกสาร ดังนี้.-
 - 2.1) แคตตาล็อกของท่อจากบริษัทผู้ผลิต
 - 2.2) สำเนาหนังสือการแต่งตั้งเป็นผู้แทนจำหน่าย
 - 2.3) สำเนาหนังสือรับรองมาตรฐานการผลิตและหรือผลการทดสอบคุณสมบัติจากหน่วยงานที่เชื่อถือได้
 - 2.4) หนังสือรับรองการส่งมอบสินค้าจากผู้ผลิตหรือผู้แทนจำหน่าย

9. งานปลูกหญ้า

9.1 คำจำกัดความ/ความหมาย

งานปลูกหญ้า หมายถึง การปลูกหญ้าปกคลุมผิวดิน เพื่อป้องกันการกัดเซาะจากน้ำบริเวณเชิงลาดของคันดิน เจริญลาดตลิ่ง บริเวณอาคาร เป็นต้น

9.2 ข้อกำหนด/คุณสมบัติ

- 9.2.1) ชนิดหญ้าที่ปลูก จะต้องเป็นพันธุ์หญ้าที่หาได้ง่ายในท้องถิ่น มีลักษณะรากกระจายออกเป็น วงกว้างสามารถยึดเกาะกับเนื้อดินได้เป็นอย่างดี และเป็นพันธุ์ที่ทนทานต่อสภาพดินฟ้าอากาศในท้องถิ่นนั้น
- 9.2.2) ก่อนปลูกหญ้า จะต้องจัดเตรียมพื้นที่บริเวณปลูกหญ้า โดยนำหน้าดิน (Top Soil) มาถมและบดอัดให้มีความหนาประมาณ 0.10 เมตร
- 9.2.3) หญ้าที่นำมาปลูกหรือปู จะต้องเป็นหญ้าที่ยังไม่ตายและกำลังเจริญเติบโตเป็นแผ่นหนาปราศจากวัชพืช หินก้อนโต รากไม้ติดมากับหญ้า
- 9.2.4) แผ่นหญ้าที่นำมาปลูก จะต้องมิตินติดหญ้าหนาไม่เกิน 0.05 เมตรและต้นหญ้าสูงไม่เกิน 0.12 เมตร เมื่อชุดหญ้ามาแล้วต้องรีบปลูกภายใน 24 ชั่วโมงพร้อมบดอัดให้แน่นกับพื้นที่ให้มีโพรงอากาศ ช่องต่อระหว่างแผ่นหญ้ากลบด้วยดินให้เรียบ
- 9.2.5) ต้องมีการดูแลบำรุงรักษาหญ้าบริเวณที่ปลูก จนกว่าหญ้าเจริญงอกงามและแพร่กระจายคลุมพื้นที่โดยสม่ำเสมอ และจะต้องชุดและกำจัดวัชพืชอื่นๆ ที่ไม่ต้องการออกจากบริเวณที่ปลูกหญ้า

10. งานเหล็ก

10.1 คำจำกัดความ/ความหมาย

งานเหล็ก หมายถึง การจัดหา ประกอบ และติดตั้ง ประตูน้ำ บานระบาย ตะแกรงกันสวะราวลูกกรง และอื่นๆ ซึ่งได้ระบุรายละเอียดไว้ในแบบแปลน

10.2 ข้อกำหนด/คุณสมบัติ

10.2.1 ประตูน้ำ (Valve) จะต้องมียุทธสมบัติ ดังนี้

1) ประตูน้ำแบบลิ้นเกต (Gate Valves)

- 1.1) มียุทธสมบัติตามมาตรฐานผลิตภัณฑ์อุตสาหกรรม มอก.256 “ประตูน้ำเหล็กหล่อ ลิ้นยกแบบรองลิ้นโลหะสำหรับงานประปา” ชนิดก้านไม่ยก
- 1.2) เป็นชนิดลิ้นเดี่ยว ปลายหน้างาน ทนความดันใช้งานได้ไม่น้อยกว่า 1.0 เมกะปาสคาล
- 1.3) กรณีเป็นแบบบนดิน ต้องมีพวงมาลัยปิดเปิด
- 1.4) กรณีเป็นแบบใต้ดิน ต้องมีหลอดกันดิน ฝาครอบพร้อมฝาปิดครบชุด

2) ประตูน้ำแบบลิ้นปีกผีเสื้อ (Butterfly Valves)

- 2.1) มียุทธสมบัติตามมาตรฐานผลิตภัณฑ์อุตสาหกรรม มอก.382 “ประตูน้ำเหล็กหล่อ ลิ้นปีกผีเสื้อ”
- 2.2) เป็นประเภทปิดสนิท ปลายหน้างาน ทนความดันใช้งานได้ไม่น้อยกว่า 1.0 เมกะปาสคาล

3) ประตูน้ำกันกลับ (Check Valves)

- 3.1) มียุทธสมบัติตามมาตรฐานผลิตภัณฑ์อุตสาหกรรม มอก.383 “ประตูน้ำเหล็กหล่อ ลิ้นกันกลับชนิดแกว่ง”
- 3.2) เป็นประเภทปิดสนิท ปลายหน้างาน ทนความดันใช้งานได้ไม่น้อยกว่า 1.0 เมกะปาสคาล

4) ประตูระบายอากาศ (Air Valves)

- 4.1) มียุทธสมบัติตามมาตรฐานผลิตภัณฑ์อุตสาหกรรม มอก.1368 “ประตูระบายอากาศ สำหรับงานประปา”
- 4.2) แบบลูกลอยอยู่ ปลายหน้างาน ทนความดันใช้งานได้ไม่น้อยกว่า 1.0 เมกะปาสคาล

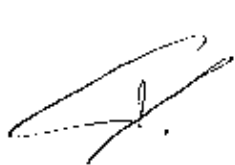

เวียง

10.2.2 บานระบาย ตะแกรงกันสวะ เส้า รวาลูกทรง และงานอื่นๆ

1) วัสดุที่ใช้

- 1.1) เหล็กโครงสร้างรูปพรรณ มีคุณสมบัติตามมาตรฐานผลิตภัณฑ์อุตสาหกรรม มอก.116-2529
 - 1.2) เหล็กแผ่น มีคุณสมบัติตามมาตรฐาน ASTM Designation A-246
 - 1.3) เหล็กหล่อ มีคุณสมบัติตามมาตรฐาน ASTM Designation A 48-83
 - 1.4) ทองบรอนซ์ มีคุณสมบัติตามมาตรฐาน ASTM Designation B 22-85
 - 1.5) เหล็กไร้สนิม (Stainless Steel) มีคุณสมบัติตามมาตรฐาน ASTM 276-86a, ASTM A 167-86 type 304 and 316
 - 1.6) สลักเกลียว มีคุณสมบัติตามมาตรฐาน ASTM Designation A 307-86a
 - 1.7) ท่อเหล็กดำ มีคุณสมบัติตามมาตรฐานผลิตภัณฑ์อุตสาหกรรม มอก.276-2521 ประเภท 2 การประกอบใช้เชื่อมทั้งหมด
 - 1.8) ท่อเหล็กอบสังกะสี มีคุณสมบัติตามมาตรฐานผลิตภัณฑ์อุตสาหกรรม มอก.277-2521 ประเภท 2 การประกอบให้ใช้ข้อต่อ
- 2) การเชื่อม จะต้องจัดทำโดยวิธี Electric Shied and Welding Process พื้นที่ผิวที่ต้องการเชื่อมจะต้องสะอาดปราศจากสนิม สี สิ่งสกปรกอื่น ๆ รอยเชื่อมจะต้องสม่ำเสมอไม่เป็นตามดหรือรูโพรง
- 3) การยึดด้วย Bolt การเจาะรูเพื่องานยึดด้วย Bolt จะต้องสะอาด และทาสีกันสนิม การสอดใส่ Bolt จะต้องทำด้วยความระมัดระวังห้ามใช้ฆ้อนเคาะและใช้แหวนรองตามความเหมาะสม

10.2.3 การติดตั้ง

- 1) ประตุน้ำ บานระบาย ตะแกรงกันสวะ ท่อเหล็ก และงานเหล็กอื่น ๆ จะต้องประกอบและติดตั้งให้ตรงตำแหน่งที่แสดงไว้ในแบบ และก่อนการติดตั้งจะต้องได้รับการตรวจสอบจากคณะกรรมการตรวจการจ้าง
- 2) การติด การเชื่อม การกลึง และการเจาะรูเพื่อติดตั้งงานเหล็ก จะต้องทำด้วยความประณีต ชิ้นส่วนที่ต้องเคลื่อนไหวให้ทำการปรับให้เคลื่อนไหวได้สะดวกและให้การหล่อลื่นแก่ส่วนที่เคลื่อนไหว
- 3) การทำสี งานเหล็กทุกประเภทต้องได้รับการทาสีกันสนิม จากโรงงานหรือจากการประกอบแล้วเสร็จ และเมื่อนำมาติดตั้งแล้วจะต้องซ่อมสีรองพื้นที่ได้รับความเสียหายและทาสีทับอีกอย่างน้อย 2 ชั้น

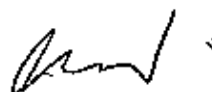
1 ก.ย. ๖๓

10.2.4 การตรวจสอบคุณสมบัติ

- 1) การทำเครื่องหมาย ประตูน้ำทุกชนิดจะต้องแสดงคุณลักษณะเป็นเนื้อเดียวกันตัวเรือนเช่นขนาด ชั้นคุณภาพ ลูกศรแสดงทิศทางไหล/ จำนวนรอบการหมุน ปีที่ผลิต เครื่องหมายการค้า เป็นต้น
- 2) หนังสือรับรองผลิตภัณฑ์ ประตูน้ำทุกชนิด ต้องแสดงเอกสาร ดังนี้-
 - 2.1) แคตตาล็อกของประตูน้ำจากบริษัทผู้ผลิต
 - 2.2) สำเนาหนังสือการแต่งตั้งเป็นผู้แทนจำหน่าย
 - 2.3) สำเนาหนังสือรับรองมาตรฐานการผลิตและหรือผลการทดสอบคุณสมบัติจากหน่วยงานที่เชื่อถือได้
 - 2.4) หนังสือรับรองการส่งมอบสินค้าจากผู้ผลิตหรือผู้แทนจำหน่าย

11. งานวัสดุกรอง

11.1 คำจำกัดความ / ความหมาย

วัสดุกรอง หมายถึง วัสดุคัดเลือกที่เป็นกรวดคล้อย่างดีหรือกรวดผสมทรายคละกันอย่างดีโดยปราศจากเศษดินและสารที่เป็นอันตรายเจือปนหรือเป็นแผ่นใยสังเคราะห์ ทำหน้าที่กรองและระบายน้ำที่ซึมผ่านชั้นดิน โดยมียอมให้เศษมวลดินไหลผ่านออกมา เพื่อป้องกันการชะล้างและการกัดเซาะ

11.2 ข้อกำหนด/คุณสมบัติ

11.2.1) วัสดุกรอง

- 1) กรวดผสมทราย แบ่งตามประเภทการใช้งาน เป็น 2 ชนิด

- 1.1) ชนิดที่ 1 ใช้รองพื้นระหว่างดินกับหินใหญ่มีขนาดคละกันดังนี้

ตะแกรงมาตรฐานอเมริกัน	% ผ่านตะแกรงโดยน้ำหนัก
3 นิ้ว	100
1 ½ นิ้ว	80-100
¾ นิ้ว	45-75
3/8 นิ้ว	35-45
เบอร์ 8	25-35
เบอร์ 40	15-25
เบอร์ 100	0-20
เบอร์ 200	0-5

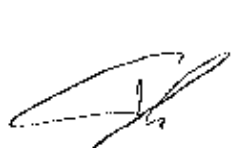

1/15/2021

1.2) ชนิดที่ 2 ใช้เป็นวัสดุกรอง มีขนาดคละกัน ดังนี้

ตะแกรงมาตรฐานอเมริกัน	% ผ่านตะแกรงโดยน้ำหนัก
1 ½ นิ้ว	100
¾ นิ้ว	70-85
3/8 นิ้ว	65-75
เบอร์ 4	60-70
เบอร์ 30	35-50
เบอร์ 50	25-40
เบอร์ 100	0-30
เบอร์ 200	0-5

2) กรวดใช้เป็นวัสดุกรองในการทำ Toe Drain มีขนาดคละกัน ดังนี้

ตะแกรงมาตรฐานอเมริกัน	% ผ่านตะแกรงโดยน้ำหนัก
3 นิ้ว	100
1 ½ นิ้ว	75-95
¾ นิ้ว	55-75
3/8 นิ้ว	0-55
เบอร์ 4	0

3) แผ่นใยสังเคราะห์ ต้องเป็นชนิด Non-Woven ที่มีกรรมวิธีการผลิตแบบ Needle-punch ที่ผลิตจากเส้นใย Polypropylene ที่มีความยาวต่อเนื่องกันทั้งผืน (Continuous Filament) ความยาวของเส้นใยโดยเฉลี่ยจะยาวกว่า 8 ซม. หรือแบบ Thermally Bonded ซึ่งใช้วัสดุที่ผลิตขึ้นใหม่ทั้งหมด แบ่งตามประเภทการใช้งาน เป็น 2 ชนิด ดังนี้

 เกษม

3.1) ชนิดที่ 1 ใช้กับงานปูคลุมวัสดุกรอง

คุณสมบัติ	ข้อกำหนด
ค่า CBR.PUNCTURE (EN ISO 12236, BS 6906 : PART 4, ASTM D 6241)	ไม่น้อยกว่า 1450 N
ค่า MASS PER UNIT AREA	ไม่น้อยกว่า 130 g/m ²
ค่า WATER FLOW RATE (BN 6906 : PART 3, ASTM D 4491)	ไม่น้อยกว่า 85 l/m ² sec (10 cm-head)
คุณสมบัติ	ข้อกำหนด
ค่า TENSILE STRENGTH (EN ISO 10319, BS 6906 : PART 1, ASTM D 4595)	ไม่น้อยกว่า 7.5 K N/m. (WIDTH)
ค่า PORE SIZE O90 _w หรือ O90 _d (ASTM D 4751, BS 6906 PART 2 AOS 090)	ไม่น้อยกว่า 110 μm.

3.2) ชนิดที่ 2 ใช้รองพื้นหินใหญ่

คุณสมบัติ	ข้อกำหนด
ค่า CBR. PUNCTURE (EN ISO 12236, BS 6906 : PART 4, ASTM D 6241)	ไม่น้อยกว่า 2200 N
ค่า MASS PER UNIT AREA	ไม่น้อยกว่า 180 g/m ²
ค่า WATER FLOW RATE (BS 6906 : PART 3, ASTM D 4491)	ไม่น้อยกว่า 50 l/m. ² sec (10 cm-head)
ค่า TENSILE STRENGTH (EN ISO 10319, BS 6906 : PART 1, ASTM D 4595)	ไม่น้อยกว่า 12.5 K N/m. (WIDTH)
ค่า PORE SIZE O90 _w หรือ O90 _d (ASTM D 4751, BS 6906 PART 2 AOS 090)	ไม่มากกว่า 90 μm.

 6/1/2567

11.2.2 การปูวัสดุกรอง

1) กรวดผสมทรายหรือกรวด

- 1.1) ก่อนปูวัสดุกรอง ต้องเตรียมฐานรากรองรับ โดยขุดปรับแต่งให้มีความลาดและขอบเขตตามที่กำหนดไว้ในแบบ ถ้าขุดเกินไปจะต้องใช้วัสดุรองพื้นใส่ลงไปให้เต็ม
- 1.2) กรวดใช้ทำวัสดุกรอง Toe Drain การถมบดอัด จะต้องทำเป็นชั้น ๆ ความหนาชั้นละไม่เกิน 0.50 เมตร บดอัดโดยใช้รถบดอัดล้อเหล็กบดทับไม่มาอย่างน้อย 4 เทียว บดอัดแน่นมีความหนาแน่นสัมพัทธ์ (Relative Density) ไม่ต่ำกว่า 75 % และมีความหนาแน่นสัมพัทธ์เฉลี่ยไม่ต่ำกว่า 90 %
- 1.3) ในกรณีที่หยุดการถมวัสดุกรองเป็นเวลานาน และเริ่มถมใหม่ให้ทำการขุดผิวหน้าเดิมให้ขรุขระ แล้วบดอัดก่อน หลังจากนั้นจึงลงวัสดุที่จะถมชั้นใหม่ต่อไป

2) แผ่นใยสังเคราะห์

- 2.1) ขณะวางหินลงบนแผ่นใยสังเคราะห์จะต้องไม่ทำให้เกิดการฉีกขาดหรือเกิดการเคลื่อนตัวของแผ่นใยสังเคราะห์ จนทำให้เคลื่อนตัวออกจากบริเวณที่ต้องการระบุ ด้านมุมของการปูแผ่นใยให้พับขึ้นครึ่งเท่าของความหนาหินหรือคาน คสล.
- 2.2) ไม่อนุญาตให้สิ่งขับเคลื่อนทุกชนิดผ่านไบบนแผ่นใยสังเคราะห์ หลังจากการเรียงหินแล้ว
- 2.3) ก่อนวางหินบนแผ่นใยสังเคราะห์ จะต้องตอกหมุดยึดให้แน่นและเรียงหินเริ่มจากบริเวณที่อยู่ด้านล่างก่อน
- 2.4) การเรียงหินห้ามยกก้อนหินสูงกว่า 0.50 ม. ถ้าหากมีการปูหินด้วยเครื่องจักรโดยตรงจะมีหินก้อนเล็กปูรองรับหนาไม่น้อยกว่า 0.15 ม.
- 2.5) การต่อเชื่อมแผ่นใยสังเคราะห์ทำได้ 2 วิธี ดังนี้
 - 2.5.1) การต่อโดยการให้แผ่นเหลื่อมกัน (Overlapping) ระยะทับของแผ่นใย ไม่น้อยกว่า 0.50 ม.
 - 2.5.2) การเย็บ (Sewing) ให้ทำการเย็บแบบต่อเนื่อง โดยใช้ด้าย Polyester หรือ Nylon ทำการเย็บแบบต่อเนื่อง

  เกียงดี

11.2.3 การตรวจสอบคุณสมบัติ

1) การเก็บตัวอย่างทดสอบ

- 1.1) สุ่มเก็บตัวอย่างกรวดหรือกรวดผสมทราย จำนวน 50 กิโลกรัม เพื่อทดสอบสัดส่วนมวล
- 1.2) จัดเตรียมเอกสารรับรองมาตรฐานการผลิตและหรือผลการทดสอบคุณสมบัติของแผ่นโพลีสังเคราะห์ตามข้อกำหนดในแบบ

2) รายงานผล

- 2.1) ผลการทดสอบคุณสมบัติของกรวดและหรือกรวดผสมทราย ให้คณะกรรมการตรวจการจ้างเห็นชอบก่อนนำไปใช้งาน
- 2.2) ผลการตรวจสอบคุณสมบัติของแผ่นโพลีสังเคราะห์ ให้คณะกรรมการตรวจการจ้างเห็นชอบก่อนนำไปใช้งาน

  กิ่งหวด

เอกสารแนบท้าย

รายละเอียดคุณลักษณะเฉพาะทางเทคนิคของแผงเซลล์แสงอาทิตย์

๑. เป็นแผงเซลล์แสงอาทิตย์ ชนิด Crystalline silicon มีที่กักกำลังไฟฟ้า Output ไม่น้อยกว่า ๓๐๐ Wp (ต่อแผง) ที่ STC, พลังงานแสงแดด (Irradiance Condition) ๑,๐๐๐ w/m^๒ อุณหภูมิโดยรอบ ๒๕ °C และที่ค่า Air mass ๑.๕

๒. เป็นผลิตภัณฑ์ที่ได้รับการรับรองตามมาตรฐาน มอก. ๑๘๔๓-๒๕๕๓ และ มอก. ๒๕๘๐ เล่ม ๒-๒๕๕๕ โดยยื่นเอกสารการรับรองมาตรฐานผลิตภัณฑ์ดังกล่าว ลงนามโดยผู้มีอำนาจของโรงงานผู้ผลิต และประทับตรารับรองต่อคณะกรรมการตรวจการจ้างและผู้ควบคุมงานตรวจสอบก่อนติดตั้งในสถานที่ก่อสร้าง และแนบมาพร้อมการส่งมอบงาน

๓. แผงเซลล์แสงอาทิตย์ต้องเป็นชนิด Crystalline Silicon ที่ผลิตตามมาตรฐาน UL/JIS/IEC หรือเทียบเท่า โดยระบุข้อมูลใน Catalog ชัดเจน หรือมีหนังสือรับรองจากผู้ผลิต หรือได้รับมาตรฐานดังกล่าว

๔. แผงเซลล์แสงอาทิตย์ที่นำเสนอลงและที่ใช้ติดตั้งทุกชุด ต้องเป็นผลิตภัณฑ์ที่มีเครื่องหมายการค้า รุ่น และขนาดเหมือนกันทุกแผงในการต่อขนานและ/หรืออนุกรมกันกรณีใช้มากกว่า ๑ แผง และมีค่ากำลังไฟฟ้าสูงสุดเท่ากัน

๕. แผงเซลล์แสงอาทิตย์ ภายในจะต้องมีการฉนวนกันความร้อน หรือวัสดุอื่นที่เทียบเท่าหรือดีกว่า ด้านหน้าแผงเซลล์ฯ ปิดทับด้วยกระจกนิรภัยแบบใส Tempered Glass หรือวัสดุอื่นที่มีคุณสมบัติดีกว่า และทนต่อแสง UV

๖. แผงเซลล์แสงอาทิตย์มีประสิทธิภาพในการทำงาน (Module efficiency) ต้องไม่น้อยกว่า ๑๕ % ณ Standard Test Condition

๗. ด้านหลังของแผงเซลล์แสงอาทิตย์ ติดตั้งกล่องรวมสายไฟ (Junction Box) หรือข้อต่อชั่วคราว (Terminal Box) ที่มีน้ำหนักแข็งแรง ทนต่อสภาพอากาศและสภาวะแวดล้อมได้ดี สามารถป้องกันการซึมของน้ำ ได้ทนทานต่อสภาวะการใช้งานภายนอก และมีอายุการใช้งานยาวนานเทียบเท่าแผงเซลล์แสงอาทิตย์

๘. ชุดแผงเซลล์แสงอาทิตย์ต้องมีขนาดกำลังไฟฟ้าติดตั้งไม่น้อยกว่า ๓,๐๐๐ Wp ต่อชุด โดยคำนวณตามเงื่อนไขที่กำหนด และมีค่า Maximum System Voltage ไม่น้อยกว่า ๓๐๐ V, ๑๐ A

๙. มี Bypass Diode ต่ออยู่ภายในกล่องรวมสายไฟ (Junction Box or Terminal Box) เพื่อช่วยให้การไหลของกระแสไฟเป็นไปตามปกติ กรณีเกิดเงาบังทับเซลล์ใดเซลล์หนึ่ง (HOT SPOT) กรอบแผงเซลล์แสงอาทิตย์ต้องทำจากวัสดุที่ทำจากโลหะปลอดสนิม มีความสูงของขอบเฟรมไม่น้อยกว่า ๓๕ มิลลิเมตร และแผงเซลล์แสงอาทิตย์ทุกแผงต้องแสดงชื่อ "DWR" โดยสลักตัวอักษรชื่อไว้บนกรอบด้านบนซ้าย และด้านล่างขวาของแผงเซลล์แสงอาทิตย์

๑๐. แผงเซลล์แสงอาทิตย์ที่เสนอราคาจะต้องได้รับรองคุณภาพแผงเซลล์แสงอาทิตย์ ไม่น้อยกว่า ๑๐ ปี (Product Warranty) และรับประกันการผลิตไฟฟ้าไม่น้อยกว่า ๘๐% (Linear Performance Warranty) ในช่วงเวลา ๒๕ ปี

.....



คุณลักษณะเฉพาะของห้องสูง (รูปทรงแชมเปญ)

ขนาดความจุน้ำไม่น้อยกว่า ๒๐ ลูกบาศก์เมตร ความสูง ๒๐ เมตร

๑. คุณลักษณะเฉพาะของห้องสูง (รูปทรงแชมเปญ)

๑.๑ ลักษณะของห้องสูง : เป็นห้องเหล็กสำเร็จรูปแบบทรงแชมเปญตามแบบรูปรายละเอียด มีขนาดความจุน้ำไม่น้อยกว่า ๒๐ ลูกบาศก์เมตร มีความสูงของห้องไม่น้อยกว่า ๒๐ เมตร มีระบบเพิ่มระดับอากาศ (Oxidation) ตรงทางคนลอดตอนบน (ตามแบบ)

๑.๒ วัสดุสร้างห้องสูง : เป็นแผ่นเหล็กกล้ารีดร้อนผลิตตามมาตรฐาน มอก. เลขที่ ๕๒๘-๒๕๔๐
- ความหนาของแผ่นเหล็ก ตั้งแต่ ๔.๕ - ๙.๐ มิลลิเมตร (ตามแบบ)

๑.๓ ส่วนประกอบอื่น ๆ

๑.๓.๑ ทางคนลอด

- มีทางคนลอดเข้า-ออก จำนวน ๒ จุด ด้านบนสุดและด้านล่าง

๑.๓.๒ ทางเข้าน้ำ

- ภายนอกห้องสูง (รูปทรงแชมเปญ) ติดเช็ควาล์วทองเหลืองขนาด ๒ ๘๐ มิลลิเมตร (๓ นิ้ว)

จำนวน ๑ ตัว

- ภายในติดตั้งท่อพีวีซีแข็ง ชั้นคุณภาพ ๑๓.๕ สีฟ้า ขนาด ๒ ๘๐ มิลลิเมตร (๓ นิ้ว) ความยาวประมาณ ๒๐ เมตร ต่อกับชุดโปรยน้ำ การเดินท่อต้องติดตั้งด้วยความชำนาญ และประณีตถูกต้องตามหลักวิชาการ ท่อต้องติดตั้งให้ได้แนวเป็นระเบียบท่อทุกท่อต้องมี Hanger และ Support ยึดติดกับผนังห้องสูงด้านใน ทูกระยะ ๑.๕ เมตร

๑.๓.๓ ทางน้ำออก

- มีข้อต่อตรงเหล็ก ขนาด ๒ ๑๐๐ มิลลิเมตร (๔ นิ้ว) จำนวน ๑ ชุด ท่อออกอยู่เหนือแผ่นฐานเหล็ก ๘๐ เซนติเมตร และประตูน้ำแบบเหล็กหล่อหน้างาน (Gate Valve) ขนาด ๒ ๔ นิ้ว ๑ ชุด

๑.๓.๔ ทางน้ำล้น

- ภายนอก ติดข้อต่อตรงเหล็กขนาด ๒ ๘๐ มิลลิเมตร (๔ นิ้ว) สำหรับต่อกับท่อพีวีซี

- ภายในถึงต่อท่อพีวีซีแข็ง ชั้นคุณภาพ ๑๓.๕ สีฟ้า ขนาด ๒ ๘๐ มิลลิเมตร (๓ นิ้ว) กับข้อต่อตรงเหล็ก ขนาด ๒ ๘๐ มิลลิเมตร (๓ นิ้ว) ความยาวประมาณ ๒๐ เมตร การเดินท่อต้องติดตั้งด้วยความชำนาญ และประณีตถูกต้องตามหลักวิชาการ ท่อต้องติดตั้งให้ได้แนวเป็นระเบียบท่อทุกท่อต้องมี Hanger และ Support ยึดติดกับผนังห้องสูงด้านในทุกระยะ ๑.๕ เมตร

๑.๓.๕ ทางน้ำทิ้ง

- มีข้อต่อตรงเหล็กและประตูน้ำทองเหลือง ขนาด ๒ ๘๐ มิลลิเมตร (๓ นิ้ว) จำนวน ๑ ชุด ระดับกึ่งกลางทางน้ำทิ้งสูงจากระดับบนเหล็กฐาน ๕๐ มิลลิเมตร

๑.๓.๖ สวิตช์ควบคุมระดับน้ำ (Pressure Control) และเครื่องวัดแรงดัน (Pressure Gauge)

- สวิตช์ควบคุมระดับน้ำ แบบมีสเกลแสดงย่านการวัด (Range) สามารถปรับให้ต่อ (Cut In) และให้ตัด (Cut Out) หน้าปิดแสดงหน่วยวัด ๒ หน่วย สามารถปรับตั้งเพื่อตัดการทำงานที่ความดันน้ำระหว่าง ๒ - ๑๕ psi มีสวิตช์สะพานไฟฟ้า โดยปรับตั้งระดับน้ำให้เครื่องสูบน้ำทำงานที่ระดับน้ำลดลงไม่ต่ำกว่า ๒ เมตร นับจากแผ่นเหล็กฐานห้องสูง และให้เครื่องสูบน้ำหยุดการทำงาน ที่ระดับน้ำไม่เกินกว่าระดับความสูงของท่อน้ำ ล้นเป็นไปอย่างอัตโนมัติ และเป็นผลิตภัณฑ์ที่ได้รับการรับรองจากมาตรฐาน ANSI, NEMA, JIS, UL หรือ SA

 1/Nov

- เครื่องวัดแรงดัน (Pressure Gauge) ขนาดหน้าปัดไม่น้อยกว่า ๒ นิ้ว (๕๐ มิลลิเมตร) สามารถอ่านค่าความดันน้ำในท่อถึงพักน้ำที่ระดับความสูง ๕ - ๒๐ เมตร ได้อย่างชัดเจน เป็นชนิดที่มีน้ำมันกลี เซอรินเพื่อป้องกันการลั่นสะเทือนของเข็ม

- สวิตช์ควบคุมระดับน้ำ (Pressure Control) และเครื่องวัดแรงดัน (Pressure Gauge) ติดตั้งไว้ในกล่องเหล็กขนาดไม่น้อยกว่า ๒๔x๔๐x๒๐ เซนติเมตร

๑.๓.๗ บันไดภายใน

- บันไดภายในยาวตั้งแต่ทางคนลอดตอนบนลงไปในท่อถึงสูง (รูปทรงแซมแปญ) ลึกไม่น้อยกว่า ๑๕ เมตร

- แม่บันไดใช้เหล็กแบน ขนาด ๕๐x๑๒ มิลลิเมตร ระยะห่างระหว่างแม่บันได ประมาณ ๐.๔๕ เมตร ระยะระหว่างขั้นบันไดประมาณ ๐.๓๐ - ๐.๔๐ เมตร

- ขั้นบันไดทำด้วยท่อเหล็กข้ออ้อย ขนาด ๒๕ มิลลิเมตร มีความแข็งแรงสามารถรับน้ำหนักได้ไม่น้อยกว่า ๗๐ กิโลกรัม

- มีเหล็กแบน ขนาด ๕๐x๑๒ มิลลิเมตร เชื่อมติดระหว่างแม่บันไดกับท่อถึงสูง (รูปทรงแซมแปญ) ทุกระยะ ๑.๖๐ เมตร

๒. การทาสีท่อถึงสูง ให้ดำเนินการตามกรรมวิธีของผู้ผลิตสี หรือตามหลักวิชาการงานทาสี

๒.๑ ภายใน ผิวโลหะให้ขัดรอยต่อเชื่อม ให้เรียบปราศจากสนิม ทำความสะอาดผิวหน้าไม่ให้มีไขมันหรือน้ำมันจับ ทาด้วยสีรองพื้นอีพ็อกซีสำหรับเคลือบท่อเหล็กกล้าส่งน้ำ ที่ผลิตตามมาตรฐาน มอก.๑๐๔๘-๒๕๓๙ และทาทับด้วยฟลิ้นโค้ท ผสมเสร็จหรือเทียบเท่า ๓ ชั้น

๒.๒ ภายนอก ผิวโลหะให้ขัดรอยต่อเชื่อม ให้เรียบปราศจากสนิม ทำความสะอาดผิวหน้าไม่ให้มีไขมันหรือน้ำมันจับแล้วทาสีรองพื้นกันสนิมประเภท Anti-corrosive primer Pigmented with Red Lead จำนวน ๒ ครั้ง ทาทับหน้าด้วยสีประเภท Alkyd Based Semi-Gloss Enamel จำนวน ๒ ครั้ง

๒.๓ สี ท่อถึงสูง (รูปทรงแซมแปญ) ทาสีฟ้าตลอดตัวถึงเหล็ก ตัวถึงเหล็กตอนบนภายนอกให้ประดิษฐ์ตัวอักษร คำว่า "กรมทรัพยากรน้ำ" ทาด้วยสีสะท้อนแสงสีขาว ขนาดและรูปแบบตามข้อกำหนดของกรมทรัพยากรน้ำส่วนที่เป็นคอลัมน์ของท่อถึงตรงปลายส่วนขยายทั้งบนและล่างให้ทาสีเขียวรอบคอลัมน์ แถบกว้างประมาณ ๔๐ เซนติเมตร

(รายละเอียดอื่นใดที่ไม่ได้กล่าวถึงให้เป็นไปตามแบบของกรมทรัพยากรน้ำ)

หมายเหตุ

๑) การทาสีให้ทาสีสำเร็จในโรงงาน ห้ามมิให้ทาในสนาม และต้องตกแต่งสี อย่างเรียบร้อยบริเวณรอยเชื่อมหรือรอยชุดขีด อันอาจเกิดขึ้นระหว่างการขนส่ง และการติดตั้งท่อถึงสูงต้องประกอบให้สมบูรณ์แบบในโรงงาน ห้ามมิให้ไปประกอบหรือต่อเติมในสนาม ยกเว้นกรณีไม่สามารถขนย้ายเข้าไปยังสถานที่ก่อสร้างได้ เพราะถนนแคบหรือคดโค้งมากจนรถบรรทุกไม่สามารถเข้าไปได้

๒) ผู้รับจ้างต้องแจ้งให้ผู้ควบคุมงาน เพื่อให้ตรวจสอบคุณลักษณะเฉพาะของท่อถึงสูง (รูปทรงแซมแปญ) ให้เป็นไปตามข้อกำหนดงานของกรมทรัพยากรน้ำ ก่อนทำการติดตั้งท่อถึงสูง (รูปทรงแซมแปญ) ทุกแห่ง

๓. ส่วนประกอบอื่น ๆ

- ติดตั้งหัวล่อฟ้า ๓ แฉก (Air terminals) บริเวณด้านบนสุดของท่อถึงสูง (รูปทรงแซมแปญ)

 ๖๕๗๗

- ด้านล่างฝั่งแห่งหลักดิน (Grounding Electrode) แบบหลักดินแห่งเดียวจะต้องมีค่าความต้านทานระบบต่อลงดินตามมาตรฐานการติดตั้งไฟฟ้าสำหรับประเทศไทย พ.ศ.๒๕๕๕ ระบบต่อลงดินจะต้องมีค่าความต้านทานไม่เกิน ๕ โอห์ม ผู้รับจ้างต้องจัดหาเครื่องมือวัดค่าความต้านทาน และวัดความต้านทานระบบต่อลงดินต่อหน้าคณะกรรมการตรวจการจ้าง ในวันส่งมอบงาน

- เดินสายล่อฟ้าชนิดทองแดง ขนาด ๒๕ ตารางมิลลิเมตรภายนอกหอลังสูง (รูปทรงแฉกแปด) โดยเดินสายร้อยในท่อพีวีซี ประเภท ๑ สีเหลืองและเชื่อมเหล็ก RB ๑๖ มิลลิเมตร ยึดทุกระยะ ๒ เมตร ด้านบนเชื่อมต่อกับหัวล่อฟ้าด้านล่างเชื่อมต่อกับหลักดิน (Grounding Electrode) โดยใช้อุปกรณ์สายล่อฟ้าเป็นตัวเชื่อม

- บริเวณตอนบนของหอลังสูง (รูปทรงแฉกแปด) ภายนอก ให้เขียนชื่อและตราสัญลักษณ์กรมทรัพยากรน้ำ จำนวน ๔ ด้าน ในตำแหน่งท่ามุม ๙๐ องศา ตัวอักษรและตราสัญลักษณ์ กรมทรัพยากรน้ำใช้สีตามแบบ

- การต่อพ่วงจากท่อส่งน้ำไปยังหอลังสูงให้ใช้ท่อเหล็กออบสังกะสี มอก. ๒๗๗ - ๒๕๓๒ ประเภท ๒ สีน้ำเงิน ขนาดระบุ ๘๐ มิลลิเมตร (๓ นิ้ว) และท่อพีวีซีแข็ง มอก. ๑๗-๒๕๓๒ ขนาด ๘๐ มิลลิเมตร (๓ นิ้ว) ขึ้นคุณภาพ ๑๓.๕ สีฟ้า การเดินท่อและติดตั้งระบบประตุน้ำให้ดำเนินการตามแบบกรมทรัพยากรน้ำ

- มาตรฐานน้ำใช้มาตรฐานน้ำระบบใบพัดขับเคลื่อนด้วยแม่เหล็ก ๒ ชั้น ชนิดหน้าจาน ขนาด ๔ นิ้ว มีสมรรถนะในการวัดที่เที่ยงตรง ทำจากวัสดุที่มีคุณภาพสูง ทนต่อการกัดกร่อน ชุดเครื่องบันทึกสามารถถอดเปลี่ยนได้ง่าย ชุดเครื่องบันทึกด้วยระบบสัญญาณฯ ติดตั้งตามแบบ

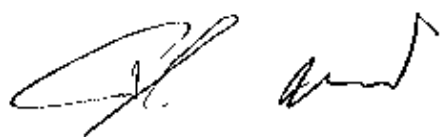
 เกษม

รายละเอียดคุณลักษณะทางเทคนิคของเครื่องสูบน้ำและอุปกรณ์ควบคุม

๑. เครื่องสูบน้ำ ชนิด Vertical Multistage

เครื่องสูบน้ำและมอเตอร์ต้องผลิตจากโรงงานที่ได้รับการรับรองระบบคุณภาพตามมาตรฐาน ISO ๙๐๐๑ และได้รับเครื่องหมาย CE หรือ UL หรือมาตรฐานผลิตภัณฑ์อุตสาหกรรม (มอก.) หรือเทียบเท่า สามารถสูบน้ำได้ปริมาณไม่น้อยกว่า ๑๐๐ ลูกบาศก์เมตรต่อวัน ที่ความสูงไม่น้อยกว่า ๓๐ เมตร เป็นสินค้าที่ผลิตในประเทศกลุ่มยุโรป อเมริกา เอเชีย หรือออสเตรเลีย ผู้เสนอราคาจะต้องแนบเอกสารหลักฐานแสดงการเป็นผู้ผลิตหรือผู้แทนจำหน่าย ซึ่งได้รับการแต่งตั้งโดยตรงจากผู้ผลิต พร้อมเอกสารต่าง ๆ โดยมีรายละเอียดดังนี้

- ๑.๑ เป็นปั๊มน้ำชนิดสูบน้ำผิวดิน (Surface pump) ชนิด Vertical Multistage
- ๑.๒ เครื่องสูบน้ำและมอเตอร์ต้องผลิตจากโรงงานที่ได้รับการรับรองระบบคุณภาพตามมาตรฐาน ISO ๙๐๐๑
- ๑.๓ ตัวเรือนเครื่องสูบน้ำทำจากวัสดุเหล็กหล่อ (Cast Iron) หรือดีกว่า
- ๑.๔ ใบพัดทำจากสแตนเลส ๓๐๔ หรือดีกว่า
- ๑.๕ เพลาทำจากเหล็กไร้สนิมหรือดีกว่า
- ๑.๖ กันรั่วเป็นแบบ Mechanical seal หรือตามมาตรฐานผู้ผลิต
- ๑.๗ ตัวมอเตอร์เป็นแบบ TEFC, Insulation Class F , Efficiency class IE ๓
- ๑.๘ มอเตอร์สามารถใช้ได้ในอุณหภูมิภายนอกสูงถึง ๔๐ องศาเซลเซียส
- ๑.๙ มอเตอร์ของปั๊มสูบน้ำขนาดไม่น้อยกว่า ๔ kW
- ๑.๑๐ แรงดันไฟฟ้า เป็นชนิด ๓ เฟส ๓๘๐ V ความถี่ ๕๐ Hz
- ๑.๑๑ ความเร็วรอบการทำงานไม่เกิน ๓,๐๐๐ rpm
- ๑.๑๒ มีระดับป้องกัน IP๕๕
- ๑.๑๓ ประสิทธิภาพของเครื่องสูบน้ำที่จุดทำงานไม่น้อยกว่า ๖๐ %
- ๑.๑๔ ค่า NPSHr ของเครื่องสูบน้ำไม่เกิน ๒.๕ เมตร

๒. ชุดควบคุมการทำงานของเครื่องสูบน้ำแบบผิวดิน (Solar Pump Inverter)

เครื่องแปลงกระแสไฟฟ้าสำหรับแปลงไฟฟ้าจากแผงเซลล์แสงอาทิตย์ (DC) หรือระบบไฟฟ้ากระแสตรง ให้สามารถใช้ได้กับเครื่องสูบน้ำแบบผิวดิน ไฟฟ้ากระแสสลับ แบบ ๓ เฟส ๓๘๐-๔๑๕ โวลต์ ต้องผลิตจากโรงงานที่ได้รับการรับรองระบบคุณภาพตามมาตรฐาน ISO ๙๐๐๑ และได้รับเครื่องหมาย CE หรือ UL หรือมาตรฐานผลิตภัณฑ์อุตสาหกรรม (มอก.) หรือเทียบเท่า เป็นสินค้าที่ผลิตในประเทศกลุ่มยุโรป อเมริกา เอเชีย หรือออสเตรเลีย ผู้เสนอราคาจะต้องแนบเอกสารหลักฐานแสดงการเป็นผู้ผลิตหรือ ผู้แทนจำหน่าย ซึ่งได้รับการแต่งตั้งโดยตรงจากผู้ผลิต พร้อมเอกสารต่าง ๆ โดยมีรายละเอียดดังนี้

- ๒.๑ มีระบบฟังก์ชันแบบ MPPT (Maximum power point tacking) สามารถทำงานได้อัตโนมัติเมื่อมีพลังงานจาก Solar cell
- ๒.๒ สามารถรับพลังงานจากไฟฟ้ากระแสสลับ แบบ ๓ เฟส ๓๘๐-๔๑๕ โวลต์ ได้
- ๒.๓ มีระดับการป้องกันฝุ่นและน้ำ ระดับไม่ต่ำกว่า IP ๕๕
- ๒.๔ มีฟังก์ชันการควบคุม (Voltage limits) ไม่ให้แรงดันขาเข้าเกิน หรือต่ำกว่าที่กำหนด (Over voltage/Under voltage) เพื่อป้องกันความเสียหาย สูงเกินค่าที่กำหนด
- ๒.๕ มีฟังก์ชันกรณีน้ำไม่ไหลเข้าปั๊ม (Dry run)

 15/๕๖๓

๓. ผู้ควบคุมระบบสูบน้ำ

เป็นตู้โลหะ ขนาดไม่น้อยกว่า ๕๗๖๐×๔๗๒๕ เซนติเมตร ทำจากแผ่นโลหะ ความหนา ไม่น้อยกว่า ๑.๐ มิลลิเมตร ทาสีกันสนิมและพ่นสีพื้นเป็นสีเทาหรือสีโทนสีอ่อน ด้านหลังตู้เป็นโครงเหล็กเจาะรูสำหรับไขยึด ติดตั้งกับผนัง ด้านหน้าตู้เป็นฝาเปิด-ปิดด้านเดียว มีตัวล็อกฝาปิดเป็นแบบกดปุ่ม พื้นฝาตัดเป็น ช่องที่มี สัดส่วนเหมาะสม โดยติดกรอบยางหรือวัสดุอื่น ๆ ที่มีคุณภาพเทียบเท่า หรือดีกว่า และสามารถกันน้ำได้ พร้อม ติดตั้งพัดลมระบายอากาศ (ดูดเข้า/ดูดออก) ขนาด ๖ นิ้ว จำนวน ๒ ตัว โดยภายในตู้ ประกอบด้วยอุปกรณ์ ดังต่อไปนี้

๓.๑ เบรกเกอร์ชนิด กระแสตรง (DC)

- ๓.๑.๑ สามารถรับแรงดันไฟฟ้ากระแสตรงจากแผงเซลล์แสงอาทิตย์ได้
- ๓.๑.๒ เบรกเกอร์ตัดต่อสามารถรับกระแสตรงได้ ๑๖ A
- ๓.๑.๓ มีลักษณะแบบมือบิดหรือแบบยกขึ้น-ลง ผลิตตามมาตรฐานสากล IEC หรือ CE หรือ UL หรือ มอก.

๓.๒ Main Circuit Breaker สำหรับควบคุมปั้มน้ำ

- ๓.๒.๑ มีลักษณะแบบมือบิดหรือแบบยกขึ้น-ลง ผลิตตามมาตรฐานสากล IEC หรือ CE หรือ UL หรือ มอก.
- ๓.๒.๒ จำนวนขั้วต่อสาย ๓/๔ poles เป็นชนิดใช้กับระบบไฟฟ้า ๓ Phase ๒๒๐-๒๔๐ V. ๕๐ Hz
- ๓.๒.๓ มีพิกัดกระแสลัดวงจร I_{cu} ไม่น้อยกว่า ๑๐ kA.
- ๓.๒.๓ มีพิกัดกระแส Ampere trip, AT ไม่น้อยกว่า ๑.๒๕ เท่าของพิกัดกระแสจ่ายออก สูงสุดของปั้มน้ำ
- ๓.๒.๔ มีคุณสมบัติตามมาตรฐาน TEC๘๘๘ หรือ IEC ๘๔๗-๒

๓.๓ อุปกรณ์ป้องกันคลื่นไฟฟ้ากระชอก (Surge protector) ฝั่ง DC

- ๓.๓.๑ เป็นชนิดที่ใช้กับระบบไฟฟ้ากระแสตรง.
- ๓.๓.๒ สามารถป้องกันคลื่นไฟฟ้ากระชอกแบบ Transient และแรงดันไฟฟ้าเหนี่ยวนำใน สายตัวนำเนื่องจากฟ้าผ่า ที่กระแสไฟฟ้าสูงสุดไม่น้อยกว่า ๔๐ kA
- ๓.๓.๓ มีคุณสมบัติการป้องกันหรือระบุ Mode of protection ต้องสามารถป้องกัน Phase กับ Ground (L-G), Neutral กับ Ground(N-G), Phase กับ Neutral (L-N)
- ๓.๓.๔ เป็นผลิตภัณฑ์ที่มีคุณสมบัติ หรือผลิตตามมาตรฐาน ANSI/IEEE หรือมาตรฐานอื่น ที่เทียบเท่า

๓.๔ เบรกเกอร์ชนิด กระแสสลับ (AC)

- ๓.๔.๑ สามารถรับแรงดันไฟฟ้ากระแสสลับ (AC) ๓๘๐-๔๑๕ V ได้
- ๓.๔.๒ เบรกเกอร์ตัดต่อสามารถรับกระแสสลับได้ไม่น้อยกว่า ๒๕ A
- ๓.๔.๓ มีลักษณะแบบมือบิดหรือแบบยกขึ้น-ลง ผลิตตามมาตรฐานสากล IEC หรือ CE หรือ UL หรือ มอก.

  กฤษณ์

๓.๕ สายไฟเชื่อมต่อระบบ

๓.๕.๑. สายไฟที่ใช้สำหรับเชื่อมต่อระบบจากแผงเซลล์แสงอาทิตย์เชื่อมต่อกับเครื่องควบคุมเป็นชนิด PV แบบ ๑x๔ มม.^๒

๓.๕.๒. สายไฟที่ใช้สำหรับตู้ควบคุมไปถึงตัวปั้มน้ำให้ใช้สายไฟ VCT ๔x๖ มม.^๒ โดยเดินสายในท่อ PVC หรือ ท่อโลหะมีความเรียบร้อยและสวยงาม

๓.๕.๓. สายไฟที่ใช้มีคุณภาพดี ทนต่อสภาพอากาศได้เป็นอย่างดี

.....

คุณลักษณะเฉพาะกรองเกษตร

๑. กรองเกษตรขนาดเส้นผ่านศูนย์กลางไม่น้อยกว่า ๓ นิ้ว ใ้กรองเป็นแบบชนิดแผ่นดิสก์ หรือสแตนเลส
๒. สามารถทนแรงดันได้ไม่น้อยกว่า ๒ บาร์ และมีอัตราการกรองไม่น้อยกว่า ๒๐ ลบ.ม./ชั่วโมง
๓. ใ้กรองอยู่ในตัว Housing ที่แข็งแรงและอยู่บนแกนที่สามารถยึดได้ ทำให้ง่ายต่อการทำความสะอาด
๔. ขนาดความละเอียดการกรอง ไม่น้อยกว่า ๑๒๐ ไมครอน

.....

สูตรที่ใช้กับสัญญาแบบปรับราคาได้ (ค่า K)

เงื่อนไข หลักเกณฑ์ ประเภทงานก่อสร้าง สูตรและวิธีการคำนวณที่ใช้กับสัญญาแบบปรับราคาได้

๑. เงื่อนไขและหลักเกณฑ์

๑.๑ สัญญาแบบปรับราคาได้นี้ ให้ใช้กับงานก่อสร้างทุกประเภท รวมถึงงานปรับปรุงและซ่อมแซมซึ่งเบิกจ่ายค่างานในลักษณะหมวดค่าครุภัณฑ์ ที่ดินและสิ่งก่อสร้าง หมวดเงินอุดหนุนและรายจ่ายอื่นที่เบิกลักษณะที่ดินและสิ่งก่อสร้าง ที่อยู่ในเงื่อนไขและหลักเกณฑ์ตามที่กำหนด

๑.๒ สัญญาแบบปรับราคาได้นี้ให้ใช้ทั้งในกรณีเพิ่มหรือลดค่างานจากค่างานเดิมตามสัญญา เมื่อดัชนีราคาซึ่งจัดทำขึ้นโดยกระทรวงพาณิชย์ มีการเปลี่ยนแปลงสูงขึ้นหรือลดลงจากเดิม ขณะเมื่อวันยื่นข้อเสนอประกวดราคาจ้างอิเล็กทรอนิกส์ สำหรับกรณีที่จัดจ้างโดยวิธีอื่นให้ใช้วันเปิดซองราคาแทน

๑.๓ การนำสัญญาแบบปรับราคาได้ไปใช้นั้น ผู้ว่าจ้างต้องแจ้งและประกาศให้ผู้รับจ้างทราบ เช่น ในการประกวดราคาฯ และต้องระบุในสัญญาจ้างด้วยว่างานจ้างเหมา นั้น ๆ จะใช้สัญญาแบบปรับราคาได้ พร้อมทั้งกำหนดประเภทของงานปลูกสร้าง สูตรและวิธีการคำนวณที่ให้ปรับเพิ่มหรือลดค่างานไว้ให้ชัดเจน

ในกรณีที่มิงานก่อสร้างหลายประเภทในงานจ้างเดียวกัน จะต้องแยกประเภทงานก่อสร้างแต่ละประเภทให้ชัดเจนตามลักษณะงานของงานก่อสร้างนั้น ๆ และให้สอดคล้องกับสูตรที่กำหนดไว้

๑.๔ การขอเงินเพิ่มค่าก่อสร้างตามสัญญาแบบปรับราคาได้นี้ เป็นหน้าที่ของผู้รับจ้างที่จะต้องเรียกร้องภายในกำหนด ๙๐ วัน นับตั้งแต่ผู้รับจ้างส่งมอบงานงวดสุดท้าย หากพ้นกำหนดนี้ไปแล้ว ผู้รับจ้างไม่มีสิทธิ์ที่จะเรียกร้องเงินเพิ่มค่าก่อสร้างจากผู้ว่าจ้างได้อีกต่อไป และในกรณีที่ผู้ว่าจ้างจะต้องเรียกเงินคืนจากผู้รับจ้าง ให้ผู้ว่าจ้างที่เป็นคู่สัญญาเรียกเงินคืนจากผู้รับจ้างโดยเร็ว หรือหักค่างานงวดต่อไป หรือหักเงินจากหลักประกันสัญญา แล้วแต่กรณี

๑.๕ การพิจารณาคำนวณเงินเพิ่มหรือลด และการจ่ายเงินเพิ่ม หรือเรียกเงินคืนจากผู้รับจ้างตามเงื่อนไขของสัญญาแบบปรับราคาได้ ต้องได้รับการตรวจสอบและเห็นชอบจากสำนักงบประมาณและให้ถือการพิจารณาวินิจฉัยของสำนักงบประมาณเป็นที่สิ้นสุด

๒. สูตรที่ใช้กับสัญญาแบบปรับราคาได้

ในการพิจารณาเพิ่มหรือลดราคาค่างานจ้างก่อสร้าง ให้คำนวณตามสูตรดังนี้

- P = (Po) x (K)
- P = ราคาค่างานต่อหน่วยหรือราคาค่างานเป็นงวด ที่จะต้องจ่ายให้ผู้รับจ้าง
- Po = ราคาค่างานต่อหน่วยที่ผู้รับจ้างประกวดราคาได้ หรือราคาค่างานเป็นงวด ซึ่งระบุไว้ในสัญญาแล้วแต่กรณี
- K = ESCALATION FACTOR ที่หักด้วย ๔ % เมื่อต้องเพิ่มค่างานหรือบวกเพิ่ม ๔ % เมื่อต้องเรียกค่างานคืน

สูตรสำหรับคำนวณค่า K ในตารางแสดงปริมาณวัสดุและราคาค่าก่อสร้างดังนี้

สูตรที่ ๑ $K = 0.๒๕ + 0.๑๕lt/l๐ + 0.๑๐Ct/Co + 0.๔๐Mt/M๐ + 0.๑๐St/S๐$

สูตรที่ ๒.๑ $K = 0.๓๐ + 0.๑๐lt/l๐ + 0.๔๐Et/E๐ + 0.๒๐Ft/F๐$

- ရူပဒဏ္ဍာန် ၂.၂ $K = ၀.၄၀ + ၀.၂၀lt/l_၀ + ၀.၂၀Mt/M_၀ + ၀.၂၀Ft/F_၀$
- ရူပဒဏ္ဍာန် ၂.၈ $K = ၀.၄၄ + ၀.၀၄Et/E_၀ + ၀.၀၀Mt/M_၀ + ၀.၂၀Et/E_၀ + ၀.၀၀Ft/F_၀$
- ရူပဒဏ္ဍာန် ၈.၁ $K = ၀.၈၀ + ၀.၄၀At/A_၀ + ၀.၂၀Et/E_၀ + ၀.၀၀Ft/F_၀$
- ရူပဒဏ္ဍာန် ၈.၂ $K = ၀.၈၀ + ၀.၀၀Mt/M_၀ + ၀.၈၀At/A_၀ + ၀.၂၀Et/E_၀ + ၀.၀၀Ft/F_၀$
- ရူပဒဏ္ဍာန် ၈.၈ $K = ၀.၈၀ + ၀.၀၀Mt/M_၀ + ၀.၄၀At/A_၀ + ၀.၀၀Et/E_၀ + ၀.၀၀Ft/F_၀$
- ရူပဒဏ္ဍာန် ၈.၉ $K = ၀.၈၀ + ၀.၀၀lt/l_၀ + ၀.၈၄Ct/C_၀ + ၀.၀၀Mt/M_၀ + ၀.၀၄St/S_၀$
- ရူပဒဏ္ဍာန် ၈.၉ $K = ၀.၈၄ + ၀.၂၀lt/l_၀ + ၀.၀၄Ct/C_၀ + ၀.၀၄Mt/M_၀ + ၀.၀၄St/S_၀$
- ရူပဒဏ္ဍာန် ၈.၁၀ $K = ၀.၈၀ + ၀.၀၀lt/l_၀ + ၀.၀၄Ct/C_၀ + ၀.၂၀Mt/M_၀ + ၀.၂၄St/S_၀$
- ရူပဒဏ္ဍာန် ၈.၁၁ $K = ၀.၂၄ + ၀.၀၀lt/l_၀ + ၀.၀၄Ct/C_၀ + ၀.၂၀Mt/M_၀ + ၀.၄၀St/S_၀$
- ရူပဒဏ္ဍာန် ၉.၁ $K = ၀.၄၀ + ၀.၂၀lt/l_၀ + ၀.၀၀Ct/C_၀ + ၀.၀၀Mt/M_၀ + ၀.၂၀St/S_၀$
- ရူပဒဏ္ဍာန် ၉.၂ $K = ၀.၈၄ + ၀.၂၀lt/l_၀ + ၀.၀၀Ct/C_၀ + ၀.၀၀Mt/M_၀ + ၀.၂၄St/S_၀$
- ရူပဒဏ္ဍာန် ၉.၈ $K = ၀.၈၄ + ၀.၂၀lt/l_၀ + ၀.၄၄Gt/G_၀$
- ရူပဒဏ္ဍာန် ၉.၉ $K = ၀.၂၄ + ၀.၀၄lt/l_၀ + ၀.၁၀Gt/G_၀$
- ရူပဒဏ္ဍာန် ၉.၉ $K = ၀.၄၀ + ၀.၀၄Et/E_၀ + ၀.၂၄Ct/C_၀ + ၀.၂၀Mt/M_၀$
- ရူပဒဏ္ဍာန် ၉.၁၀ $K = ၀.၄၀ + ၀.၂၀lt/l_၀ + ၀.၀၀Mt/M_၀ + ၀.၂၀Et/E_၀ + ၀.၀၀Ft/F_၀$
- ရူပဒဏ္ဍာန် ၉.၁၁ $K = Ct/C_၀$
- ရူပဒဏ္ဍာန် ၉.၁.၁ $K = ၀.၄၀ + ၀.၂၄lt/l_၀ + ၀.၂၄Mt/M_၀$
- ရူပဒဏ္ဍာန် ၉.၁.၂ $K = ၀.၄၀ + ၀.၀၀lt/l_၀ + ၀.၀၀Mt/M_၀ + ၀.၄၀Act/AC_၀$
- ရူပဒဏ္ဍာန် ၉.၁.၈ $K = ၀.၄၀ + ၀.၀၀lt/l_၀ + ၀.၀၀Mt/M_၀ + ၀.၄၀PVCt/PVC_၀$
- ရူပဒဏ္ဍာန် ၉.၂.၁ $K = ၀.၄၀ + ၀.၀၀lt/l_၀ + ၀.၀၄Mt/M_၀ + ၀.၂၀Et/E_၀ + ၀.၀၄Ft/F_၀$
- ရူပဒဏ္ဍာန် ၉.၂.၂ $K = ၀.၄၀ + ၀.၀၀lt/l_၀ + ၀.၀၀Mt/M_၀ + ၀.၀၀Et/E_၀ + ၀.၈၀GIpt/GIP_၀$
- ရူပဒဏ္ဍာန် ၉.၂.၈ $K = ၀.၄၀ + ၀.၀၀lt/l_၀ + ၀.၀၀Mt/M_၀ + ၀.၈၀PEt/PE_၀$
- ရူပဒဏ္ဍာန် ၉.၈ $K = ၀.၄၀ + ၀.၀၀lt/l_၀ + ၀.၀၄Et/E_၀ + ၀.၈၄GIpt/GIP_၀$
- ရူပဒဏ္ဍာန် ၉.၉ $K = ၀.၈၀ + ၀.၀၀lt/l_၀ + ၀.၂၀Ct/C_၀ + ၀.၀၄Mt/M_၀ + ၀.၀၄St/S_၀$
 $+ ၀.၈၀PVCt/PVC_၀$
- ရူပဒဏ္ဍာန် ၉.၉ $K = ၀.၂၄ + ၀.၀၄lt/l_၀ + ၀.၀၄Mt/M_၀ + ၀.၁၄PVCt/PVC_၀$
- ရူပဒဏ္ဍာန် ၉.၁၀ $K = ၀.၂၄ + ၀.၂၄lt/l_၀ + ၀.၄၀GIpt/GIP_၀$

[Handwritten signature]

๓. ดัชนีราคาที่ใช้คำนวณตามสูตรที่ใช้กับสัญญาแบบปรับราคาได้ จัดทำขึ้นโดยกระทรวงพาณิชย์

- K = ESCALATION FACTOR
- It = ดัชนีราคาผู้บริโภคทั่วไปของประเทศ ในเดือนที่ส่งงานแต่ละงวด
- Io = ดัชนีราคาผู้บริโภคทั่วไปของประเทศ ในเดือนที่ทำการประกวดราคา
- Ct = ดัชนีราคาซีเมนต์ ในเดือนที่ส่งงานแต่ละงวด
- Co = ดัชนีราคาซีเมนต์ ในเดือนที่ทำการประกวดราคา
- Mt = ดัชนีราคาวัสดุก่อสร้าง (ไม่รวมเหล็กและซีเมนต์) ในเดือนที่ส่งงานแต่ละงวด
- Mo = ดัชนีราคาวัสดุก่อสร้าง (ไม่รวมเหล็กและซีเมนต์) ในเดือนที่ทำการประกวดราคา
- St = ดัชนีราคาเหล็ก ในเดือนที่ส่งงานแต่ละงวด
- So = ดัชนีราคาเหล็ก ในเดือนที่ทำการประกวดราคา
- Gt = ดัชนีราคาเหล็กแผ่นเรียบที่ผลิตในประเทศ ในเดือนที่ส่งงานแต่ละงวด
- Go = ดัชนีราคาเหล็กแผ่นเรียบที่ผลิตในประเทศ ในเดือนที่ทำการประกวดราคา
- At = ดัชนีราคาแอสฟัลท์ ในเดือนที่ส่งงานแต่ละงวด
- Ao = ดัชนีราคาแอสฟัลท์ ในเดือนที่ทำการประกวดราคา
- Et = ดัชนีราคาเครื่องจักรกลและบริภัณฑ์ ในเดือนที่ส่งงานแต่ละงวด
- Eo = ดัชนีราคาเครื่องจักรกลและบริภัณฑ์ ในเดือนที่ทำการประกวดราคา
- Ft = ดัชนีราคาน้ำมันดีเซลหมุนเร็ว ในเดือนที่ส่งงานแต่ละงวด
- Fo = ดัชนีราคาน้ำมันดีเซลหมุนเร็ว ในเดือนที่ทำการประกวดราคา
- ACT = ดัชนีราคาท่อซีเมนต์ใยหิน ในเดือนที่ส่งงานแต่ละงวด
- ACo = ดัชนีราคาท่อซีเมนต์ใยหิน ในเดือนที่ทำการประกวดราคา
- PVct = ดัชนีราคาท่อ PVC ในเดือนที่ส่งงานแต่ละงวด
- PVCo = ดัชนีราคาท่อ PVC ในเดือนที่ทำการประกวดราคา
- GIpt = ดัชนีราคาท่อเหล็กออบสังกะสี ในเดือนที่ส่งงานแต่ละงวด
- GIpo = ดัชนีราคาท่อเหล็กออบสังกะสี ในเดือนที่ทำการประกวดราคา
- PET = ดัชนีราคาท่อ HYDENSITY POLY ETHYLENE ในเดือนที่ส่งงานแต่ละงวด
- PEo = ดัชนีราคาท่อ HYDENSITY POLY ETHYLENE ในเดือนที่ทำการประกวดราคา
- Wt = ดัชนีราคาสายไฟฟ้า ในเดือนที่ส่งงานแต่ละงวด
- Wo = ดัชนีราคาสายไฟฟ้า ในเดือนที่ทำการประกวดราคา



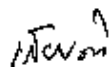

๔. วิธีการคำนวณที่ใช้กับสัญญาแบบปรับราคาได้

๔.๑ การคำนวณค่า K จากสูตรตามลักษณะงานนั้น ๆ ให้ใช้ตัวเลขดัชนีราคาวัสดุก่อสร้าง ของกระทรวงพาณิชย์ โดยใช้ฐานของปี ๒๕๓๐ เป็นเกณฑ์ในการคำนวณ

๔.๒ การคำนวณค่า K สำหรับกรณีที่ทีมงานก่อสร้างหลายประเภทรวมอยู่ในสัญญาเดียวกันจะต้องแยกค่างานก่อสร้างแต่ละประเภทให้ชัดเจนตามลักษณะของงานนั้นและให้สอดคล้องกับสูตรที่ได้กำหนดไว้

๔.๓ การคำนวณค่า K กำหนดให้ใช้เลขทศนิยม ๓ ตำแหน่งทุกขั้นตอนโดยไม่มีการปัดเศษและกำหนดให้ทำเลขสัมพันธ์ (เปรียบเทียบ) ให้เป็นผลสำเร็จก่อนแล้วจึงนำผลลัพธ์ไปคูณกับตัวเลขคงที่หน้าเลขสัมพันธ์นั้น

๔.๔ ให้พิจารณาเงินเพิ่มหรือลดราคาค่างาน จากราคาที่ผู้รับจ้างทำสัญญาตกลงกับผู้ว่าจ้าง เมื่อค่า K ตามสูตรสำหรับงานก่อสร้างนั้น ๆ ในเดือนที่ส่งมอบงานมีค่าเปลี่ยนแปลงไปจากค่า K ในเดือนที่ทำการประมูลมากกว่า ๔% ขึ้นไป โดยนำเฉพาะส่วนที่เกิน ๔ % มาคำนวณปรับเพิ่มหรือลดค่างาน แล้วแต่กรณี (โดยไม่คิด ๔ % แรกให้)

๔.๕ ในกรณีที่ผู้รับจ้างไม่สามารถทำการก่อสร้างให้แล้วเสร็จตามระยะเวลาที่กำหนดในสัญญา โดยเป็นความผิดของผู้รับจ้าง ค่า K ตามสูตรต่าง ๆ ที่จะนำมาใช้ในการคำนวณค่างานให้ใช้ค่า K ของเดือนสุดท้ายตามอายุสัญญาหรือค่า K ของเดือนที่ส่งมอบงานจริงแล้วแต่ว่า ค่า K ตัวใดจะมีค่าน้อยกว่า

๔.๖ การจ่ายเงินแต่ละงวดจะจ่ายค่างานที่ผู้รับจ้างทำได้ในแต่ละงวดตามสัญญาไปก่อน ส่วนค่างานเพิ่มหรือค่างานลดลงซึ่งจะคำนวณได้ต่อเมื่อทราบดัชนีราคาวัสดุก่อสร้าง ซึ่งนำมาคำนวณหาค่า K ของเดือนที่ส่งมอบงานงวดนั้น ๆ เป็นที่แน่นอนแล้ว เมื่อคำนวณเงินเพิ่มได้ ผู้ว่าจ้างจะขอทำความเข้าใจความตกลงกับสำนักงานประมาณต่อไป

  14/๗๗

การทดสอบความสามารถในการรับน้ำหนักบรรทุกของดิน
(Soil Bearing Capacity)

ก. วัตถุประสงค์

เพื่อเป็นการทดสอบความสามารถในการรับน้ำหนักบรรทุกของดิน (Soil Bearing Capacity) บริเวณก่อสร้างระบบกระจายน้ำ

ข. วิธีการทดสอบ

ทดสอบโดยวิธี Standard Penetration Test

ค. ทัวไป

๑. การดำเนินการทดสอบความสามารถในการรับน้ำหนักบรรทุกของดินจำนวน ไม่น้อยกว่า ๑ จุด หรือตามที่กำหนดไว้ในรายการรายละเอียดเฉพาะแห่ง

๒. รายละเอียดเครื่องมือและอุปกรณ์ต่าง ๆ ต้องได้รับการตรวจและเห็นชอบจากคณะกรรมการตรวจการจ้างก่อน จึงจะเริ่มการทดสอบได้

ง. วิธี Standard Penetration Test

เป็นวิธีการหากำลังการรับน้ำหนักบรรทุกของดินจำพวกดินทรายหรือดินแข็งในสนาม โดยอาศัยหลักการที่ว่าระยะทางการเคลื่อนที่ของวัตถุในมวลดินเนื่องจากการกระทำของแรงจะแปรผกผันกับความแข็งหรือความแน่นของมวลดิน กล่าวคือดินแข็งจะมีความต้านทานสูง ทำให้ ระยะทางการเคลื่อนที่ของวัตถุในมวลดินต่ำ ส่วนดินอ่อนจะมีความต้านทานต่ำ ทำให้ระยะทาง เคลื่อนที่ของวัตถุใน มวลดินสูง

การทดสอบ

๑. ผู้รับจ้างจะต้องทดสอบให้ได้ความลึกไม่น้อยกว่า ๑๐ เมตร จากระดับดินเดิม

๒. ให้เก็บตัวอย่างดินเพื่อจำแนกชนิดของดิน (Soil Description) หาเปอร์เซ็นต์ความชื้นของดิน (Moisture Content) และนับจำนวนครั้งของการกระแทกของลูกตุ้มต่อฟุต (Blow Count) ทุกระยะ ๑ เมตร จากระดับดินเดิม และให้บันทึกข้อมูลสภาพแวดล้อมในขณะที่ทำการทดสอบ ได้แก่ สภาพภูมิอากาศ อุณหภูมิ และระดับน้ำใต้ดิน

๓. ในกรณีที่พบชั้นดินแข็งและมีการนับจำนวนครั้งของการกระแทกของลูกตุ้มต่อฟุต (Blow Count) ดังนี้

- Cohesive Soil มากกว่า ๓๕ ครั้งต่อฟุต
- Cohesionless Soil มากกว่า ๖๐ ครั้งต่อฟุต

ให้ยุติการทดสอบและถือว่าผลการทดสอบนี้ เพียงพอต่อความต้องการแล้ว

๔. ในกรณีที่พบชั้นดินแข็งที่มีจำนวนครั้งของการกระแทกของลูกตุ้มตามข้อ ๓ ในการเจาะ ที่ไม่ถึงระดับความลึก ๓ เมตร จากระดับดินเดิม ให้ผู้รับจ้างย้ายตำแหน่งไปทดสอบ ที่ใหม่อีก ครั้งหนึ่ง โดยห่างจากที่เดิมไม่น้อยกว่า ๕ เมตร และหากผลการทดสอบเหมือนกับตำแหน่งแรก ให้ยุติการทดสอบและถือว่าผลการทดสอบนี้ เพียงพอต่อความต้องการแล้ว

๕. ในกรณีที่พบชั้นดินอ่อน ให้ดำเนินการเจาะทดสอบดังนี้

- หากพบชั้นแข็งและมีจำนวนครั้งของการกระแทกของลูกตุ้มต่อฟุต (Blow Count) ตามข้อ ๓ ในชั้นความลึกไม่เกิน ๑๐ เมตร จากผิวดิน ให้ยุติการทดสอบ

- หากไม่พบชั้นแข็งและมีจำนวนครั้งของการกระแทกของลูกตุ้มต่อฟุต (Blow Count) น้อยกว่า
ข้อ ๓ ให้เจาะทดสอบไปจนถึงระดับความลึกจากผิวดินไม่น้อยกว่า ๑๐ เมตร

จ. การควบคุมการทดสอบ

การทดสอบความสามารถในการรับน้ำหนักบรรทุกของดิน ต้องอยู่ในความควบคุมของ วิศวกรที่ได้รับ
ใบอนุญาตให้เป็นผู้ประกอบวิชาชีพวิศวกรรมควบคุมสาขาวิศวกรรมโยธา ประเภทภาควิศวกรขึ้นไป จากสภา
วิศวกรตามพระราชบัญญัติวิชาชีพวิศวกรรม พ.ศ. ๒๕๔๒

ฉ. การวินิจฉัยและรับรองผล

การรับรองผลการทดสอบดินและสรุปผลการรับน้ำหนักได้โดยปลอดภัยของดิน รวมทั้งกำหนดว่า
ดินชนิดนี้สมควรใช้ฐานรากชนิดใด ต้องตอกเสาเข็มหรือไม่เสาเข็มที่จะใช้มีขนาด และความยาวเท่าไรต้อง
เป็นวิศวกรที่ได้รับใบอนุญาตให้เป็นผู้ประกอบวิชาชีพวิศวกรรมควบคุม สาขาวิศวกรรมโยธา ประเภทวุฒิ
วิศวกรจากสภาวิศวกรตามพระราชบัญญัติวิศวกร พ.ศ. ๒๕๔๒

 and  1/1/2017

รายงานผลการทดสอบความสามารถ ในการรับน้ำหนักบรรทุกของดิน

ให้จัดส่งรายงานผลจำนวน ๓ เล่ม (จริง ๑ เล่ม, สำเนา ๒ เล่ม) และรายงานแต่ละชุด ประกอบด้วย รายละเอียดดังนี้

๑. รายงานผลการทดสอบความสามารถในการรับน้ำหนักบรรทุกของดิน

บริเวณก่อสร้างระบบกระจายน้ำโดยมีพฤษณี, เครื่องมือ, วิธีการทดสอบ, ผลการ ทดสอบ, สรุปผลการ ทดสอบความสามารถในการรับน้ำหนักบรรทุกของดิน ที่มีหน่วยเป็นตันต่อ ตารางเมตร และมีเอกสารวิชาการ อ้างอิง

๒. แบบฟอร์มการสรุปผลและข้อเสนอแนะ

จากข้อมูลการสำรวจและศึกษาชั้นดินในบริเวณที่จะก่อสร้างระบบกระจายน้ำ พบว่าชั้นดินเป็น ชั้น.....และจากการวิเคราะห์การรับน้ำหนักบรรทุกเชิงเสถียรภาพ และเชิงการ ทดตัวแล้ว พบว่า

ก. ดินมีความสามารถรับน้ำหนักบรรทุกประลัยได้.....ตันต่อตารางเมตร ที่ระดับความ ลึก.....เมตรจากผิวดิน และรับน้ำหนักบรรทุกปลอดภัย ได้.....ตัน/ตารางเมตร โดยใช้ค่าความ ปลอดภัยเท่ากับ.....

ข. ในกรณีใช้ฐานรากแบบตอกเสาเข็ม ปลายเสาเข็มต้องอยู่ที่ระดับความลึก.....เมตร จากผิวดิน โดยมีความสามารถในการรับน้ำหนักปลอดภัยของเสาเข็ม ตามตารางที่คำนวณข้างต้น

ลงชื่อ.....วิศวกรผู้ควบคุม

(.....)

เลขทะเบียน.....

วัน/เดือน/ปี

