



เอกสารประกวดราคาจ้างก่อสร้างด้วยการประกวดราคาอิเล็กทรอนิกส์ (e-bidding)

เลขที่

ประกวดราคาจ้างก่อสร้างโครงการก่อสร้างระบบกระจายน้ำด้วยพลังงานแสงอาทิตย์หนองหัวช้าง บ้านหนองไฮ หมู่ที่ ๘ ตำบลโนนสว่าง อำเภอเมืองบึงกาฬ จังหวัดบึงกาฬ ด้วยวิธีประกวดราคาอิเล็กทรอนิกส์

(e-bidding)

ตามประกาศ กรมทรัพยากรน้ำ โดยสำนักงานทรัพยากรน้ำที่ ๓

ลงวันที่

ตุลาคม ๒๕๖๗

กรมทรัพยากรน้ำ โดยสำนักงานทรัพยากรน้ำที่ ๓ ซึ่งต่อไปนี้จะเรียกว่า "กรม" มีความประสงค์จะประกวดราคาจ้างก่อสร้างโครงการก่อสร้างระบบกระจายน้ำด้วยพลังงานแสงอาทิตย์หนองหัวช้าง บ้านหนองไฮ หมู่ที่ ๘ ตำบลโนนสว่าง อำเภอเมืองบึงกาฬ จังหวัดบึงกาฬ ด้วยวิธีประกวดราคาอิเล็กทรอนิกส์ (e-bidding) ด้วยวิธีประกวดราคาอิเล็กทรอนิกส์ (e-bidding) โดยมีข้อแนะนำและข้อกำหนดดังต่อไปนี้

๑. เอกสารแนบท้ายเอกสารประกวดราคาอิเล็กทรอนิกส์

- ๑.๑ ร่างรายละเอียดขอบเขตของงานทั้งโครงการ (Terms of Reference : TOR)
- ๑.๒ แบบใบเสนอราคาที่กำหนดไว้ในระบบจัดซื้อจัดจ้างภาครัฐด้วยอิเล็กทรอนิกส์
- ๑.๓ แบบสัญญาจ้างก่อสร้าง
- ๑.๔ แบบหนังสือค่าประกัน
 - (๑) หลักประกันสัญญา
 - (๒) หลักประกันการรับเงินค่าจ้างล่วงหน้า
- ๑.๕ สูตรการปรับราคา
- ๑.๖ บทนิยาม
 - (๑) ผู้ที่มีผลประโยชน์ร่วมกัน
 - (๒) การขัดขวางการแข่งขันอย่างเป็นธรรม
- ๑.๗ แบบบัญชีเอกสารที่กำหนดไว้ในระบบจัดซื้อจัดจ้างภาครัฐด้วยอิเล็กทรอนิกส์
 - (๑) บัญชีเอกสารส่วนที่ ๑
 - (๒) บัญชีเอกสารส่วนที่ ๒
- ๑.๘ แผนการใช้วัสดุที่ผลิตภายในประเทศและแผนการใช้เหล็กที่ผลิตภายในประเทศ
- ๑.๙ แผนการทำงาน
- ๑.๑๐ ร่างขอบเขตของงาน (TOR)

๑.๑๑ รายการรายละเอียดด้านวิศวกรรม

๑.๑๒ เงื่อนไขทั่วไปของงานก่อสร้าง

๑.๑๓ แนวทางปฏิบัติเงื่อนไข หลักเกณฑ์ การปรับราคา ว ๑๐๔,ว ๑๐๙

๒. คุณสมบัติของผู้ยื่นข้อเสนอ

๒.๑ มีความสามารถตามกฎหมาย

๒.๒ ไม่เป็นบุคคลล้มละลาย

๒.๓ ไม่อยู่ระหว่างเลิกกิจการ

๒.๔ ไม่เป็นบุคคลซึ่งอยู่ระหว่างถูกระงับการยื่นข้อเสนอหรือทำสัญญากับหน่วยงานของรัฐไว้ชั่วคราว เนื่องจากเป็นผู้ที่ไม่ผ่านเกณฑ์การประเมินผลการปฏิบัติงานของผู้ประกอบการตามระเบียบที่รัฐมนตรีว่าการกระทรวงการคลังกำหนดตามที่ประกาศเผยแพร่ในระบบเครือข่ายสารสนเทศของกรมบัญชีกลาง

๒.๕ ไม่เป็นบุคคลซึ่งถูกระบุชื่อไว้ในบัญชีรายชื่อผู้ทำงานและได้แจ้งเวียนชื่อให้เป็นผู้ทำงานของหน่วยงานของรัฐในระบบเครือข่ายสารสนเทศของกรมบัญชีกลาง ซึ่งรวมถึงนิติบุคคลที่ผู้ทำงานเป็นหุ้นส่วนผู้จัดการ กรรมการผู้จัดการ ผู้บริหาร ผู้มีอำนาจในการดำเนินงานในกิจการของนิติบุคคลนั้นด้วย

๒.๖ มีคุณสมบัติและไม่มีลักษณะต้องห้ามตามที่คณะกรรมการนโยบายการจัดซื้อจัดจ้าง และการบริหารพัสดุภาครัฐกำหนดในราชกิจจานุเบกษา

๒.๗ เป็นนิติบุคคลผู้มีอาชีพรับจ้างงานที่ประกวดราคาอิเล็กทรอนิกส์ดังกล่าว

๒.๘ ไม่เป็นผู้มีผลประโยชน์ร่วมกันกับผู้ยื่นข้อเสนอรายอื่นที่เข้ายื่นข้อเสนอให้แก่ กรม วันประกาศประกวดราคาอิเล็กทรอนิกส์ หรือไม่เป็นผู้กระทำการอันเป็นการขัดขวาง การแข่งขันอย่างเป็นธรรมในการประกวดราคาอิเล็กทรอนิกส์ครั้งนี้

๒.๙ ไม่เป็นผู้ได้รับเอกสิทธิ์หรือความคุ้มกัน ซึ่งอาจปฏิเสธไม่ยอมขึ้นศาลไทย เว้นแต่รัฐบาล ของผู้ยื่นข้อเสนอได้มีคำสั่งให้สละเอกสิทธิ์และความคุ้มกันเช่นนั้น

๒.๑๐ ผู้ยื่นข้อเสนอต้องมีผลงานก่อสร้างประเภทเดียวกันกับงานที่ประกวดราคาจ้างก่อสร้างหรืองานระบบประปาขนาดใหญ่ในวงเงินไม่น้อยกว่า ๒,๐๐๐,๐๐๐.๐๐ บาท (สองล้านบาทถ้วน) และเป็นผลงานที่เป็นคู่สัญญาโดยตรงกับหน่วยงานของรัฐ หรือหน่วยงานเอกชนที่ กรมทรัพยากรน้ำ โดยสำนักงานทรัพยากรน้ำที่ ๓ เชื้อถือ ซึ่งผลงานดังกล่าวต้องเป็นผลงานในสัญญาเดียวเท่านั้นและเป็นผลงานที่ได้ทำงานแล้วเสร็จตามสัญญา ซึ่งได้มีการส่งมอบงานและตรวจรับเรียบร้อยแล้ว

๒.๑๑ กิจการร่วมค้าที่ยื่นข้อเสนอในรูปแบบของ "กิจการร่วมค้า" ต้องมีคุณสมบัติดังนี้
กรณีที่ข้อตกลงระหว่างผู้เข้าร่วมค้ากำหนดให้ผู้เข้าร่วมค้ารายใดรายหนึ่งเป็นผู้เข้าร่วมค้าหลัก ข้อตกลงระหว่างผู้เข้าร่วมค้าจะต้องมีการกำหนดสัดส่วนหน้าที่และความรับผิดชอบในปริมาณงาน สิ่งของหรือมูลค่าตามสัญญาของผู้เข้าร่วมค้าหลักมากกว่าผู้เข้าร่วมค้ารายอื่นทุกราย

กรณีที่ข้อตกลงระหว่างผู้เข้าร่วมค้ากำหนดให้ผู้เข้าร่วมค้ารายใดรายหนึ่งเป็นผู้เข้าร่วมค้าหลัก กิจการร่วมค่านั้นต้องใช้ผลงานของผู้เข้าร่วมค้าหลักรายเดียวเป็นผลงานของกิจการร่วมค้าที่ยื่น

ข้อเสนอ

สำหรับข้อตกลงระหว่างผู้เข้าร่วมค้าที่ไม่ได้กำหนดให้ผู้เข้าร่วมค้ารายใดเป็นผู้เข้าร่วมค้าหลัก ผู้เข้าร่วมค้าทุกรายจะต้องมีคุณสมบัติครบถ้วนตามเงื่อนไขที่กำหนดไว้ในเอกสารเชิญชวน หรือ หนังสือเชิญชวน

กรณีที่ข้อตกลงระหว่างผู้เข้าร่วมค้ากำหนดให้มีการมอบหมายผู้เข้าร่วมค้ารายใดรายหนึ่งเป็นผู้ยื่นข้อเสนอ ในนามกิจการร่วมค้า การยื่นข้อเสนอดังกล่าวไม่ต้องมีหนังสือมอบอำนาจ

สำหรับข้อตกลงระหว่างผู้เข้าร่วมค้าที่ไม่ได้กำหนดให้ผู้เข้าร่วมค้ารายใดเป็นผู้ยื่นข้อเสนอ ผู้เข้าร่วมค้าทุกรายจะต้องลงลายมือชื่อในหนังสือมอบอำนาจให้ผู้เข้าร่วมค้ารายใดรายหนึ่งเป็นผู้ยื่นข้อเสนอ ในนามกิจการร่วมค้า

๒.๑๒ ผู้ยื่นข้อเสนอต้องลงทะเบียนที่มีข้อมูลถูกต้องครบถ้วนในระบบจัดซื้อจัดจ้างภาครัฐด้วย อิเล็กทรอนิกส์ (Electronic Government Procurement : e-GP) ของกรมบัญชีกลาง

๒.๑๓ ผู้ยื่นข้อเสนอต้องมีมูลค่าสุทธิของกิจการ ดังนี้

(๑) กรณีผู้ยื่นข้อเสนอเป็นนิติบุคคลที่จัดตั้งขึ้นตามกฎหมายไทยซึ่งได้จดทะเบียนเกินกว่า ๑ ปี ต้องมีมูลค่าสุทธิของกิจการ จากผลต่างระหว่างสินทรัพย์สุทธิหักด้วยหนี้สินสุทธิ ที่ปรากฏในงบแสดงฐานะการเงินที่มีการตรวจรับรองแล้ว ซึ่งจะต้องแสดงค่าเป็นบวก ๑ ปีสุดท้ายก่อนวันยื่นข้อเสนอ

(๒) กรณีผู้ยื่นข้อเสนอเป็นนิติบุคคลที่จัดตั้งขึ้นตามกฎหมายไทย ซึ่งยังไม่มีงบแสดงฐานะการเงินกับกรมพัฒนาธุรกิจการค้า ให้พิจารณาการกำหนดมูลค่าของทุนจดทะเบียน โดยผู้ยื่นข้อเสนอจะต้องมีทุนจดทะเบียนที่เรียกชำระมูลค่าหุ้นแล้ว ณ วันที่ยื่นข้อเสนอ ไม่ต่ำกว่า ๑ ล้านบาท

(๓) สำหรับการจัดซื้อจัดจ้างครั้งหนึ่งที่มีวงเงินเกิน ๕๐๐,๐๐๐ บาทขึ้นไป กรณีผู้ยื่นข้อเสนอเป็นบุคคลธรรมดา โดยพิจารณาจากหนังสือรับรองบัญชีเงินฝาก ไม่เกิน ๙๐ วันก่อนวันยื่นข้อเสนอ โดยต้องมีเงินฝากคงเหลือในบัญชีธนาคารเป็นมูลค่า ๑ ใน ๔ ของมูลค่างบประมาณของโครงการหรือรายการที่ยื่นข้อเสนอในแต่ละครั้ง และหากเป็นผู้ชนะการจัดซื้อจัดจ้างหรือเป็นผู้ได้รับการคัดเลือกจะต้องแสดงบัญชีเงินฝากที่มีมูลค่าดังกล่าวอีกครั้งหนึ่งในวันลงนามในสัญญา

(๔) กรณีที่ผู้ยื่นข้อเสนอไม่มีมูลค่าสุทธิของกิจการหรือทุนจดทะเบียน หรือมีแต่ไม่เพียงพอที่จะ เข้ายื่นข้อเสนอ ผู้ยื่นข้อเสนอสามารถขอวงเงินสินเชื่อ โดยต้องมีวงเงินสินเชื่อ ๑ ใน ๔ ของมูลค่างบประมาณของโครงการหรือรายการที่ยื่นข้อเสนอในครั้งนั้น (สินเชื่อที่ธนาคารภายในประเทศ หรือบริษัทเงินทุนหรือบริษัทเงินทุนหลักทรัพย์ที่ได้รับอนุญาตให้ประกอบกิจการเงินทุนเพื่อการพาณิชย์ และประกอบธุรกิจค้าประกันตามประกาศของธนาคารแห่งประเทศไทย ตามรายชื่อบริษัทเงินทุนที่ธนาคารแห่งประเทศไทยแจ้งเวียนให้ทราบ โดยพิจารณาจากยอดเงินรวมของวงเงินสินเชื่อที่สำนักงานใหญ่รับรอง หรือที่สำนักงานสาขารับรอง (กรณีได้รับมอบอำนาจจากสำนักงานใหญ่) ซึ่งออกให้แก่ผู้ยื่นข้อเสนอ นับถึงวันยื่นข้อเสนอไม่เกิน ๙๐ วัน)

(๕) กรณีตาม (๑) - (๔) ยกเว้นสำหรับกรณีดังต่อไปนี้

(๕.๑) กรณีที่ผู้ยื่นข้อเสนอเป็นหน่วยงานของรัฐ

(๕.๒) นิติบุคคลที่จัดตั้งขึ้นตามกฎหมายไทยที่อยู่ระหว่างการฟื้นฟูกิจการตามพระราชบัญญัติล้มละลาย (ฉบับที่ ๑๐) พ.ศ. ๒๕๖๑

(๕.๓) งานจ้างก่อสร้าง ที่กรมบัญชีกลางได้ขึ้นทะเบียนผู้ประกอบการงานก่อสร้างแล้ว และงานจ้างก่อสร้างที่หน่วยงานของรัฐได้มีการจัดทำบัญชีผู้ประกอบการงานก่อสร้างที่มีคุณสมบัติเบื้องต้นไว้แล้ว ก่อนวันที่พระราชบัญญัติการจัดซื้อจัดจ้างและการบริหารพัสดุภาครัฐมีผลใช้บังคับ

๓. หลักฐานการยื่นข้อเสนอ

ผู้ยื่นข้อเสนอจะต้องเสนอเอกสารหลักฐานยื่นมาพร้อมกับการเสนอราคาทางระบบจัดซื้อจัดจ้างภาครัฐด้วยอิเล็กทรอนิกส์ โดยแยกเป็น ๒ ส่วน คือ

๓.๑ ส่วนที่ ๑ อย่างน้อยต้องมีเอกสารดังต่อไปนี้

(๑) ในกรณีผู้ยื่นข้อเสนอเป็นนิติบุคคล

(ก) ห้างหุ้นส่วนสามัญหรือห้างหุ้นส่วนจำกัด ให้ยื่นสำเนาหนังสือรับรองการจดทะเบียนนิติบุคคล บัญชีรายชื่อหุ้นส่วนผู้จัดการ ผู้มีอำนาจควบคุม (ถ้ามี)

(ข) บริษัทจำกัดหรือบริษัทมหาชนจำกัด ให้ยื่นสำเนาหนังสือรับรองการจดทะเบียนนิติบุคคล หนังสือบริคณห์สนธิ บัญชีรายชื่อกรรมการผู้จัดการ ผู้มีอำนาจควบคุม (ถ้ามี) และบัญชีผู้ถือหุ้นรายใหญ่ (ถ้ามี)

(๒) ในกรณีผู้ยื่นข้อเสนอเป็นบุคคลธรรมดาหรือคณะบุคคลที่มีใช้นิติบุคคล ให้ยื่นสำเนาบัตรประจำตัวประชาชนของผู้ยื่น ข้อเสนอข้อตกลงที่แสดงถึงการเข้าเป็นหุ้นส่วน (ถ้ามี) สำเนาบัตรประจำตัวประชาชนของผู้เป็นหุ้นส่วน หรือสำเนาหนังสือเดินทางของผู้เป็นหุ้นส่วนที่มีได้ถือสัญชาติไทย

(๓) ในกรณีผู้ยื่นข้อเสนอเป็นผู้ยื่นข้อเสนอร่วมกันในฐานะเป็นผู้ร่วมค้า ให้ยื่นสำเนาสัญญาของการเข้าร่วมค้า และเอกสารตามที่ระบุไว้ใน (๑) หรือ (๒) ของผู้ร่วมค้า แล้วแต่กรณี

(๔) ผู้ยื่นข้อเสนอต้องแสดงหลักฐานเกี่ยวกับมูลค่าสุทธิของกิจการ ดังนี้

(๔.๑) ในกรณีผู้ยื่นข้อเสนอเป็นนิติบุคคล ให้ยื่นงบแสดงฐานะการเงินที่มีการรับรองแล้วของ ๑ ปีสุดท้ายก่อนวันยื่นข้อเสนอ โดยให้ยื่นขณะเข้าเสนอราคา

(๔.๒) ในกรณีผู้ยื่นข้อเสนอเป็นบุคคลธรรมดา ให้ยื่นหนังสือรับรองบัญชีเงินฝาก ไม่เกิน ๙๐ วัน นับถึงวันยื่นข้อเสนอหรือวันลงนามในสัญญา โดยให้ยื่นขณะเข้าเสนอราคา และจะต้องแสดงหนังสือรับรองบัญชีเงินฝากที่มีมูลค่าดังกล่าวอีกครั้งหนึ่งในวันลงนามในสัญญา

(๔.๓) กรณีที่ผู้ยื่นข้อเสนอไม่มีมูลค่าสุทธิของกิจการและทุนจดทะเบียน หรือมีแต่ไม่เพียงพอที่จะเข้ายื่นข้อเสนอ ให้ยื่นสำเนาหนังสือรับรองวงเงินสินเชื่อ (สินเชื่อที่ธนาคารภายในประเทศหรือบริษัทเงินทุนหรือบริษัทเงินทุนหลักทรัพย์ที่ได้รับอนุญาตให้ประกอบกิจการเงินทุนเพื่อการพาณิชย์และประกอบธุรกิจค้าประกัน ตามประกาศของธนาคารแห่งประเทศไทย ตามรายชื่อบริษัทเงินทุนที่ธนาคารแห่งประเทศไทยแจ้งเวียนให้ทราบ โดยพิจารณาจากยอดเงินรวมของวงเงินสินเชื่อที่สำนักงานใหญ่รับรองหรือที่สำนักงานสาขารับรอง (กรณีได้รับมอบอำนาจจากสำนักงานใหญ่) ซึ่งออกให้แก่ผู้ยื่นข้อเสนอ นับถึงวันยื่นข้อเสนอไม่เกิน ๙๐ วัน)

- (๕) สำเนาใบทะเบียนพาณิชย์ รับรองสำเนาถูกต้อง
- (๖) สำเนาใบทะเบียนภาษีมูลค่าเพิ่ม รับรองสำเนาถูกต้อง
- (๗) บัญชีเอกสารส่วนที่ ๑ ทั้งหมดที่ได้ยื่นพร้อมกับการเสนอราคาทางระบบจัด

ซื้อจัดจ้างภาครัฐด้วยอิเล็กทรอนิกส์ ตามแบบในข้อ ๑.๗ (๑) โดยไม่ต้องแนบในรูปแบบ PDF File (Portable Document Format)

ทั้งนี้ เมื่อผู้ยื่นข้อเสนอดำเนินการแนบไฟล์เอกสารตามบัญชีเอกสารส่วนที่ ๑ ครบถ้วน ถูกต้องแล้ว ระบบจัดซื้อจัดจ้างภาครัฐด้วยอิเล็กทรอนิกส์จะสร้างบัญชีเอกสารส่วนที่ ๑ ตามแบบในข้อ ๑.๗ (๑) ให้โดยผู้ยื่นข้อเสนอไม่ต้องแนบบัญชีเอกสารส่วนที่ ๑ ดังกล่าวในรูปแบบ PDF File (Portable Document Format)

๓.๒ ส่วนที่ ๒ อย่างน้อยต้องมีเอกสารดังต่อไปนี้

(๑) ในกรณีที่ผู้ยื่นข้อเสนอมอบอำนาจให้บุคคลอื่นกระทำการแทนให้แนบหนังสือมอบอำนาจซึ่งติดอากรแสตมป์ตามกฎหมาย โดยมีหลักฐานแสดงตัวตนของผู้มอบอำนาจและผู้รับมอบอำนาจ ทั้งนี้หากผู้รับมอบอำนาจเป็นบุคคลธรรมดาต้องเป็นผู้ที่บรรลุนิติภาวะตามกฎหมายแล้วเท่านั้น

(๒) สำเนาหนังสือรับรองผลงานก่อสร้าง

(๓) แคตตาล็อกและหรือแบบรูปรายการรายละเอียดคุณลักษณะเฉพาะตามรายการรายละเอียดด้านวิศวกรรมและเงื่อนไขทั่วไปของงานก่อสร้างพร้อมทั้งรับรองสำเนาถูกต้อง

(๓.๑) เอกสารทางเทคนิคของวัสดุและครุภัณฑ์ประกอบงานก่อสร้างให้ถูกต้องและครบถ้วน

(๓.๒) เอกสารภาคผนวก ข ตารางสรุปรายละเอียดคุณลักษณะเฉพาะของวัสดุและครุภัณฑ์ประกอบงานก่อสร้าง ตามภาคผนวก ข ซึ่งกรอกข้อมูลให้ถูกต้องครบถ้วน

(๔) สำเนาใบขึ้นทะเบียนผู้ประกอบการวิสาหกิจขนาดกลางและขนาดย่อม (SMEs) (ถ้ามี)

(๕) บัญชีเอกสารส่วนที่ ๒ ทั้งหมดที่ได้ยื่นพร้อมกับการเสนอราคาทางระบบจัดซื้อจัดจ้างภาครัฐด้วยอิเล็กทรอนิกส์ตามแบบในข้อ ๑.๗ (๒) โดยไม่ต้องแนบในรูปแบบ PDF File (Portable Document Format)

ทั้งนี้ เมื่อผู้ยื่นข้อเสนอดำเนินการแนบไฟล์เอกสารตามบัญชีเอกสารส่วนที่ ๒ ครบถ้วน ถูกต้องแล้ว ระบบจัดซื้อจัดจ้างภาครัฐด้วยอิเล็กทรอนิกส์จะสร้างบัญชีเอกสารส่วนที่ ๒ ตามแบบในข้อ ๑.๗ (๒) ให้โดยผู้ยื่นข้อเสนอไม่ต้องแนบบัญชีเอกสารส่วนที่ ๒ ดังกล่าวในรูปแบบ PDF File (Portable Document Format)

๔. การเสนอราคา

๔.๑ ผู้ยื่นข้อเสนอต้องยื่นข้อเสนอ และเสนอราคาทางระบบจัดซื้อจัดจ้างภาครัฐด้วยอิเล็กทรอนิกส์ตามที่กำหนดไว้ในเอกสารประกวดราคาอิเล็กทรอนิกส์นี้ โดยไม่มีเงื่อนไขใดๆ ทั้งสิ้น และจะต้องกรอกข้อความให้ถูกต้องครบถ้วน พร้อมทั้งหลักฐานแสดงตัวตนและทำการยืนยันตัวตนของผู้ยื่นข้อเสนอ โดย

ไม่ต้องแนบใบเสนอราคาในรูปแบบ PDF File (Portable Document Format)

๔.๒ ให้ผู้ยื่นข้อเสนอกรอกรายละเอียดการเสนอราคาในใบเสนอราคาตามแบบเอกสารประกวดราคาจ้างก่อสร้างด้วยวิธีประกวดราคาอิเล็กทรอนิกส์ (e-bidding) ข้อ ๑.๒ ให้ครบถ้วน โดยไม่ต้องยื่น ใบแจ้งปริมาณงานและราคาและใบบัญชีรายการก่อสร้าง ในรูปแบบ PDF File (Portable Document Format)

ในการเสนอราคาให้เสนอราคาเป็นเงินบาทและเสนอราคาได้เพียงครั้งเดียวและราคาเดียว โดยเสนอราคารวม หรือราคาต่อหน่วย หรือราคาต่อรายการ ตามเงื่อนไขที่ระบุไว้ท้ายใบเสนอราคาให้ถูกต้อง ทั้งนี้ ราคารวมที่เสนอจะต้องตรงกันทั้งตัวเลขและตัวหนังสือ ถ้าตัวเลขและตัวหนังสือไม่ตรงกัน ให้ถือตัวหนังสือเป็นสำคัญ โดยคิดราคารวมทั้งสิ้นซึ่งรวมค่าภาษีมูลค่าเพิ่ม ภาษีอากรอื่น และค่าใช้จ่ายที่ส่งไปแล้ว

ราคาที่เสนอจะต้องเสนอกำหนดยื่นราคาไม่น้อยกว่า ๙๐ วัน ตั้งแต่วันเสนอราคาโดยภายในกำหนดยื่นราคา ผู้ยื่นข้อเสนอต้องรับผิดชอบราคาที่ตนได้เสนอไว้และจะถอนการเสนอราคาไม่ได้

๔.๓ ผู้ยื่นข้อเสนอจะต้องเสนอกำหนดเวลาดำเนินการก่อสร้างแล้วเสร็จไม่เกิน ๑๒๐ วัน นับถัดจากวันลงนามในสัญญาจ้าง หรือวันที่ได้รับหนังสือแจ้งจาก กรม ให้เริ่มทำงาน

๔.๔ ก่อนเสนอราคา ผู้ยื่นข้อเสนอควรตรวจดูร่างสัญญา ร่างรายละเอียดขอบเขตของงานทั้งโครงการ (Terms of Reference : TOR) ให้ถี่ถ้วนและเข้าใจเอกสารประกวดราคาจ้างอิเล็กทรอนิกส์ทั้งหมดเสียก่อนที่จะตกลงยื่นข้อเสนอตามเงื่อนไขในเอกสารประกวดราคาจ้างอิเล็กทรอนิกส์

๔.๕ ผู้ยื่นข้อเสนอจะต้องยื่นข้อเสนอและเสนอราคาทางระบบจัดซื้อจัดจ้างภาครัฐด้วย อิเล็กทรอนิกส์ในวันที่ ระหว่างเวลา น. ถึง น. และเวลาในการเสนอราคาให้ถือตามเวลาของระบบจัดซื้อจัดจ้างภาครัฐด้วยอิเล็กทรอนิกส์เป็นเกณฑ์

เมื่อพ้นกำหนดเวลายื่นข้อเสนอและเสนอราคาแล้ว จะไม่รับเอกสารการยื่นข้อเสนอ และการเสนอราคาใดๆ โดยเด็ดขาด

๔.๖ ผู้ยื่นข้อเสนอต้องจัดทำเอกสารสำหรับการเสนอราคาในรูปแบบไฟล์เอกสาร ประเภท PDF File (Portable Document Format) โดยผู้ยื่นข้อเสนอต้องเป็นผู้รับผิดชอบตรวจสอบความครบถ้วน ถูกต้อง และชัดเจนของเอกสาร PDF File ก่อนที่จะยืนยันการเสนอราคา แล้วจึงส่งข้อมูล (Upload) เพื่อเป็นการเสนอราคาให้แก่กรม ผ่านทางระบบจัดซื้อจัดจ้างภาครัฐด้วยอิเล็กทรอนิกส์

๔.๗ คณะกรรมการพิจารณาผลการประกวดราคาอิเล็กทรอนิกส์จะดำเนินการตรวจสอบ คุณสมบัติของผู้ยื่นข้อเสนอแต่ละรายว่า เป็นผู้ยื่นข้อเสนอที่มีผลประโยชน์ร่วมกันกับผู้ยื่นเสนอรายอื่นตามข้อ ๑.๖ (๑) หรือไม่ หากปรากฏว่าผู้ยื่นเสนอรายใดเป็นผู้ยื่นข้อเสนอที่มีผลประโยชน์ร่วมกันกับผู้ยื่นข้อเสนอรายอื่น คณะกรรมการฯ จะตัดรายชื่อผู้ยื่นเสนอราคาที่มีผลประโยชน์ร่วมกันนั้นออกจากการเป็นผู้ยื่นข้อเสนอ

หากปรากฏต่อคณะกรรมการพิจารณาผลการประกวดราคาอิเล็กทรอนิกส์ว่า ก่อนหรือ

ในขณะที่มีการพิจารณาข้อเสนอ มีผู้ยื่นข้อเสนอรายใดกระทำการอันเป็นการขัดขวางการแข่งขันอย่างเป็นธรรมตาม ข้อ ๑.๖ (๒) และคณะกรรมการฯ เชื่อว่ามีการกระทำอันเป็นการขัดขวางการแข่งขันอย่างเป็นธรรม คณะกรรมการฯ จะตัดรายชื่อผู้ยื่นข้อเสนอรายนั้นออกจากการเป็นผู้ยื่นข้อเสนอ และกรม จะพิจารณาลงโทษผู้ยื่นข้อเสนอดังกล่าวเป็นผู้ที่งาน เว้นแต่ กรม จะพิจารณาเห็นว่า ผู้ยื่นข้อเสนอรายนั้น มิใช่เป็นผู้ริเริ่มให้มีการกระทำความผิดและได้ให้ความร่วมมือเป็นประโยชน์ต่อการพิจารณาของกรม

๔.๘ ผู้ยื่นข้อเสนอจะต้องปฏิบัติ ดังนี้

- (๑) ปฏิบัติตามเงื่อนไขที่ระบุไว้ในเอกสารประกวดราคาอิเล็กทรอนิกส์
- (๒) ราคาที่เสนอจะต้องเป็นราคาที่รวมภาษีมูลค่าเพิ่ม และภาษีอื่นๆ (ถ้ามี) รวมค่าใช้จ่ายที่ส่งมอบเรียบร้อยแล้ว
- (๓) ผู้ยื่นข้อเสนอจะต้องลงทะเบียนเพื่อเข้าสู่กระบวนการเสนอราคา ตามวัน เวลา ที่กำหนด
- (๔) ผู้ยื่นข้อเสนอจะถอนการเสนอราคาที่เสนอแล้วไม่ได้
- (๕) ผู้ยื่นข้อเสนอต้องศึกษาและทำความเข้าใจในระบบและวิธีการเสนอราคา ด้วยวิธีประกวดราคาอิเล็กทรอนิกส์ ของกรมบัญชีกลางที่แสดงไว้ในเว็บไซต์ www.gprocurement.go.th

๔.๙ คู่สัญญาต้องจัดทำแผนการทำงานมาให้ภายใน ๑๕ วัน นับถัดจากวันลงนามในสัญญา โดยจัดทำแผนการทำงานตามเอกสารแนบท้ายเอกสารประกวดราคาอิเล็กทรอนิกส์ เว้นแต่เป็นกรณีสัญญาที่มีวงเงินไม่เกิน ๕๐๐,๐๐๐ บาท ทั้งนี้ แผนการทำงานให้ถือเป็นเอกสารส่วนหนึ่งของสัญญา

๔.๑๐ ผู้ยื่นข้อเสนอที่เป็นผู้ชนะการเสนอราคาต้องจัดทำแผนการใช้พัสดุที่ผลิตในประเทศและแผนการใช้เหล็กที่ผลิตในประเทศ โดยยื่นให้หน่วยงานของรัฐภายใน ๖๐ วัน นับถัดจากวันลงนามในสัญญา

๕. หลักเกณฑ์และสิทธิในการพิจารณา

๕.๑ การพิจารณาผลการยื่นข้อเสนอประกวดราคาอิเล็กทรอนิกส์ครั้งนี้ กรมจะพิจารณาตัดสินโดยใช้หลักเกณฑ์ ราคา

๕.๒ การพิจารณาผู้ชนะการยื่นข้อเสนอ
กรณีใช้หลักเกณฑ์ราคาในการพิจารณาผู้ชนะการยื่นข้อเสนอ กรม จะพิจารณาจาก ราคารวม

๕.๓ หากผู้ยื่นข้อเสนอรายใดมีคุณสมบัติไม่ถูกต้องตามข้อ ๒ หรือยื่นหลักฐานการยื่นข้อเสนอไม่ถูกต้อง หรือไม่ครบถ้วนตามข้อ ๓ หรือยื่นข้อเสนอไม่ถูกต้องตามข้อ ๔ แล้ว คณะกรรมการพิจารณาผล การประกวดราคาอิเล็กทรอนิกส์จะไม่รับพิจารณาข้อเสนอของผู้ยื่นข้อเสนอรายนั้น เว้นแต่ ผู้ยื่นข้อเสนอรายใดเสนอเอกสารทางเทคนิคหรือรายละเอียดคุณลักษณะเฉพาะของพัสดุที่จะจ้างไม่ครบถ้วน หรือเสนอรายละเอียดแตกต่างไปจากเงื่อนไขที่กรมกำหนดไว้ในประกาศและเอกสารประกวดราคาอิเล็กทรอนิกส์ ในส่วนที่มีสาระสำคัญและความแตกต่างนั้น ไม่มีผลทำให้เกิดการได้เปรียบเสียเปรียบ ต่อผู้ยื่นข้อเสนอรายอื่น หรือเป็นการผิดพลาดเล็กน้อย คณะกรรมการฯ อาจพิจารณาผ่อนปรนการตัดสินคดี ผู้ยื่นข้อเสนอรายนั้น

๕.๔ กรมสงวนสิทธิไม่พิจารณาข้อเสนอของผู้ยื่นข้อเสนอโดยไม่มีการผ่อนผัน ในกรณีดังต่อไปนี้

(๑) ไม่กรอกชื่อผู้ยื่นข้อเสนอในการเสนอราคาทางระบบจัดซื้อจัดจ้าง ด้วยอิเล็กทรอนิกส์

(๒) เสนอรายละเอียดแตกต่างไปจากเงื่อนไขที่กำหนดในเอกสารประกวดราคา อิเล็กทรอนิกส์ที่เป็นสาระสำคัญ หรือมีผลทำให้เกิดความได้เปรียบเสียเปรียบแก่ผู้ยื่นข้อเสนอรายอื่น

๕.๕ ในการตัดสินใจประกวดราคาอิเล็กทรอนิกส์หรือในการทำสัญญา คณะกรรมการพิจารณาผลการประกวดราคาอิเล็กทรอนิกส์หรือกรม มีสิทธิให้ผู้ยื่นข้อเสนอชี้แจงข้อเท็จจริงเพิ่มเติมได้ กรมมีสิทธิที่จะไม่รับข้อเสนอ ไม่รับราคา หรือไม่ทำสัญญา หากข้อเท็จจริงดังกล่าวไม่เหมาะสมหรือไม่ถูกต้อง

๕.๖ กรมทรงไว้ซึ่งสิทธิที่จะไม่รับราคาต่ำสุด หรือราคาหนึ่งราคาใด หรือราคาที่เสนอทั้งหมดก็ได้ และอาจพิจารณาเลือกจ้างในจำนวน หรือขนาด หรือเฉพาะรายการหนึ่งรายการใด หรืออาจจะยกเลิก การประกวดราคาอิเล็กทรอนิกส์โดยไม่พิจารณาจัดจ้างเลยก็ได้ สุดแต่จะพิจารณา ทั้งนี้ เพื่อประโยชน์ของทางราชการเป็นสำคัญ และให้ถือว่าการตัดสินใจของ กรมเป็นเด็ดขาด ผู้ยื่นข้อเสนอจะเรียกร้องค่าใช้จ่าย หรือค่าเสียหายใดๆ มิได้ รวมทั้ง กรมจะพิจารณายกเลิกการประกวดราคาอิเล็กทรอนิกส์และลงโทษผู้ยื่นข้อเสนอเป็นผู้ทำงาน ไม่ว่าจะเป็นผู้ยื่นข้อเสนอที่ได้รับการคัดเลือกหรือไม่ก็ตาม หากมีเหตุที่เชื่อได้ว่ายื่นข้อเสนอกระทำการโดยไม่สุจริต เช่น การเสนอเอกสารอันเป็นเท็จ หรือใช้ข้อมูลคลาดเคลื่อน หรือนิติบุคคลอื่นมาเสนอราคาแทน เป็นต้น

ในกรณีที่ผู้ยื่นข้อเสนอรายที่เสนอราคาต่ำสุด เสนอราคาต่ำจนคาดหมายได้ว่าไม่อาจดำเนินงานตามเอกสารประกวดราคาอิเล็กทรอนิกส์ได้ คณะกรรมการพิจารณาผลการประกวดราคา อิเล็กทรอนิกส์หรือกรม จะให้ผู้ยื่นข้อเสนอชี้แจงและแสดงหลักฐานที่ทำให้เชื่อได้ว่า ผู้ยื่นข้อเสนอสามารถดำเนินงานตามเอกสารประกวดราคาอิเล็กทรอนิกส์ให้เสร็จสมบูรณ์ หากคำชี้แจงไม่เป็นที่รับฟังได้ กรม มีสิทธิที่จะไม่รับข้อเสนอหรือไม่รับราคาของผู้ยื่นข้อเสนอรายนั้น ทั้งนี้ ผู้ยื่นข้อเสนอดังกล่าวไม่มีสิทธิเรียกร้องค่าใช้จ่ายหรือค่าเสียหายใดๆ จากกรม

๕.๗ ก่อนลงนามในสัญญา กรม อาจประกาศยกเลิกการประกวดราคาอิเล็กทรอนิกส์ หากปรากฏว่ามีการกระทำที่เข้าลักษณะผู้ยื่นข้อเสนอที่ชนะการประกวดราคาหรือที่ได้รับการคัดเลือกมีผลประโยชน์ร่วมกัน หรือมีส่วนได้เสียกับผู้ยื่นข้อเสนอรายอื่น หรือขัดขวางการแข่งขันอย่างเป็นธรรม หรือสมยอมกันกับผู้ยื่นข้อเสนอรายอื่น หรือเจ้าหน้าที่ในการเสนอราคา หรือถือว่ากระทำการทุจริตอื่นใดในการเสนอราคา

๕.๘ หากผู้ยื่นข้อเสนอซึ่งเป็นผู้ประกอบการ SMEs เสนอราคาสูงกว่าราคาต่ำสุดของผู้ยื่นข้อเสนอรายอื่นที่ไม่เกินร้อยละ ๑๐ ให้หน่วยงานของรัฐจัดซื้อจัดจ้างกับผู้ประกอบการ SMEs ดังกล่าว โดยจัดเรียงลำดับผู้ยื่นข้อเสนอซึ่งเป็นผู้ประกอบการ SMEs ซึ่งเสนอราคาสูงกว่าราคาต่ำสุดของผู้ยื่นข้อเสนอรายอื่นไม่เกินร้อยละ ๑๐ ที่จะเรียกมาทำสัญญาไม่เกิน ๓ ราย

ผู้ยื่นข้อเสนอที่เป็นกิจการร่วมค้าที่จะได้สิทธิตามวรรคหนึ่ง ผู้เข้าร่วมค้าทุกราย จะต้องเป็นผู้ประกอบการ SMEs

ทั้งนี้ ผู้ประกอบการ SMEs ที่จะได้แต้มต่อด้านราคาตามวรรคหนึ่ง จะต้องมี วงเงินสัญญาสะสมตามปีปฏิทินรวมกับราคาที่เสนอในครั้งแล้ว มีมูลค่ารวมกันไม่เกินมูลค่าของรายได้ตาม ขนาดที่ขึ้นทะเบียนไว้กับ สสว.

๕.๙ หากผู้ยื่นข้อเสนอซึ่งมิใช่ผู้ประกอบการ SMEs แต่เป็นบุคคลธรรมดาที่ถือสัญชาติ ไทยหรือนิติบุคคลที่จัดตั้งขึ้นตามกฎหมายไทยเสนอราคาสูงกว่าราคาต่ำสุดของผู้ยื่นข้อเสนอซึ่งเป็น บุคคลธรรมดาที่มีได้ถือสัญชาติไทยหรือนิติบุคคลที่จัดตั้งขึ้นตามกฎหมายของต่างประเทศไม่เกินร้อยละ ๓ ให้ จัดซื้อจัดจ้างกับบุคคลธรรมดาที่ถือสัญชาติไทยหรือนิติบุคคลที่จัดตั้งขึ้นตามกฎหมายไทยดังกล่าว

ผู้ยื่นข้อเสนอที่เป็นกิจการร่วมค้าที่จะได้สิทธิตามวรรคหนึ่ง ผู้เข้าร่วมค้าทุกราย จะต้องเป็นบุคคลธรรมดาที่ถือสัญชาติไทยหรือนิติบุคคลที่จัดตั้งขึ้นตามกฎหมายไทย

๖. การทำสัญญาจ้างก่อสร้าง

ผู้ชนะการประกวดราคาอิเล็กทรอนิกส์จะต้องทำสัญญาจ้างตามแบบสัญญา ดังระบุ ในข้อ ๑.๓ หรือทำข้อตกลงเป็นหนังสือกับกรม ภายใน ๗ วัน นับถัดจากวันที่ได้รับแจ้ง และจะต้องวาง หลักประกันสัญญาเป็นจำนวนเงินเท่ากับร้อยละ ๕ ของราคาค่าจ้างที่ประกวดราคาอิเล็กทรอนิกส์ ให้กรม ยึดถือไว้ในขณะทำสัญญาโดยใช้หลักประกันอย่างหนึ่งอย่างใด ดังต่อไปนี้

๖.๑ เงินสด

๖.๒ เช็คหรือตราพท์ที่ธนาคารเซ็นสั่งจ่าย ให้แก่ ทรัพยากรน้ำที่ ๓ ซึ่งเป็นเช็คหรือ ตราพท์ลงวันที่ที่ใช้เช็คหรือตราพท์นั้น ชำระต่อเจ้าหน้าที่ในวันทำสัญญา หรือก่อนวันนั้นไม่เกิน ๓ วันทำการ

๖.๓ หนังสือค้ำประกันของธนาคารภายในประเทศ ตามตัวอย่างที่คณะกรรมการ นโยบายกำหนด ดังระบุในข้อ ๑.๔ (๒) หรือจะเป็นหนังสือค้ำประกันอิเล็กทรอนิกส์ตามวิธีการที่กรมบัญชีกลาง กำหนด

๖.๔ หนังสือค้ำประกันของบริษัทเงินทุน หรือบริษัทเงินทุนหลักทรัพย์ที่ได้รับอนุญาต ให้ประกอบกิจการเงินทุนเพื่อการพาณิชย์และประกอบธุรกิจค้ำประกันตามประกาศของธนาคารแห่งประเทศไทย ตามรายชื่อบริษัทเงินทุนที่ธนาคารแห่งประเทศไทยแจ้งเวียนให้ทราบ โดยอนุโลมให้ใช้ตามตัวอย่าง หนังสือค้ำประกันของธนาคารที่คณะกรรมการนโยบายกำหนด ดังระบุในข้อ ๑.๔ (๒)

๖.๕ พันธบัตรรัฐบาลไทย

หลักประกันนี้จะคืนให้ โดยไม่มีดอกเบี้ยภายใน ๑๕ วันนับถัดจากวันที่ผู้ชนะการ ประกวดราคาอิเล็กทรอนิกส์ (ผู้รับจ้าง) พ้นจากข้อผูกพันตามสัญญาจ้างแล้ว

๗. ค่าจ้างและการจ่ายเงิน

กรมจะจ่ายค่าจ้างต่อหน่วยของงานแต่ละรายการที่ได้ทำสำเร็จจริงตามราคาต่อ หน่วย ที่กำหนดไว้ในใบแจ้งปริมาณงานและราคา นอกจากในกรณีต่อไปนี้

(๑) เมื่อปริมาณงานที่ทำเสร็จจริงในส่วนที่เกินกว่าร้อยละ ๑๒๕ (หนึ่งร้อยยี่สิบห้า)

แต่ไม่เกินร้อยละ ๑๕๐ (หนึ่งร้อยห้าสิบ) ของปริมาณงานที่กำหนดไว้ในสัญญาหรือใบแจ้งปริมาณงานและราคา จะจ่ายให้อัตราร้อยละ ๙๐ (เก้าสิบ) ของราคาต่อหน่วยตามสัญญา

(๒) เมื่อปริมาณงานที่ทำเสร็จจริงในส่วนที่เกินกว่าร้อยละ ๑๕๐ (หนึ่งร้อยห้าสิบ) ของปริมาณงานที่กำหนดไว้ในสัญญาหรือใบแจ้งปริมาณงานและราคา จะจ่ายให้อัตราร้อยละ ๘๓ (แปดสิบสาม) ของราคาต่อหน่วยตามสัญญา

(๓) เมื่อปริมาณงานที่ทำเสร็จจริงน้อยกว่าร้อยละ ๗๕ (เจ็ดสิบห้า) ของปริมาณงานที่กำหนดไว้ในสัญญาหรือใบแจ้งปริมาณงานและราคา จะจ่ายให้ตามราคาต่อหน่วยในสัญญา และจะจ่ายเพิ่มชดเชยเป็นค่า overhead และ mobilization สำหรับงานรายการนั้น ในอัตราร้อยละ ๑๗ (สิบเจ็ด) ของผลต่างระหว่างปริมาณงานทั้งหมดของงานรายการนั้นตามสัญญาโดยประมาณ กับปริมาณงานที่ทำเสร็จจริงคูณด้วยราคาต่อหน่วยตามสัญญา ทั้งนี้ การจ่ายเงินเพิ่มชดเชยเป็นค่า Overhead และ Mobilization ดังกล่าว ผู้ว่าจ้างจะจ่ายให้แก่ผู้รับจ้างในงวดสุดท้ายของการจ่ายเงินค่างานตามสัญญา

(๔) กรมจะจ่ายเงินที่เพิ่มขึ้นตาม (๑) และ (๒) ดังกล่าวข้างต้น ในงวดสุดท้ายของการจ่ายเงิน หรือก่อนงวดสุดท้ายของการจ่ายเงิน ตามที่กรมจะพิจารณาตามที่เห็นสมควร เว้นแต่กรณีที่กรมพิจารณาเห็นว่าปริมาณงานที่ทำเสร็จจริงดังกล่าว มิได้มีส่วนเกี่ยวข้องกับงานอื่นที่เหลือ อีกทั้งงานที่เหลืออยู่ก็มิได้มีผลกระทบต่อจ่ายเงินค่างานที่แล้วเสร็จจริงในงวดดังกล่าว ทั้งนี้ กรม อาจจ่ายเงินที่เพิ่มขึ้นให้แก่ผู้รับจ้างพร้อมกับการจ่ายเงินค่างานงวดนั้น ๆ และการพิจารณาว่างานใดอยู่ในหลักเกณฑ์ดังกล่าวหรือไม่เป็นดุลพินิจโดยเด็ดขาดของกรม

กรมจะจ่ายเงินค่าจ้างให้แก่ผู้รับจ้างเป็นรายเดือนตามเนื้องานที่ทำเสร็จจริงเมื่อกรมหรือเจ้าหน้าที่ของ กรม ได้ทำการตรวจสอบผลงานที่ทำเสร็จแล้ว และปรากฏว่าเป็นที่พอใจตรงตามข้อกำหนดแห่งสัญญาทุกประการ กรม จะออกหนังสือรับรองการรับมอบงานนั้นให้แก่ผู้รับจ้าง

การจ่ายเงินงวดสุดท้ายจะจ่ายให้เมื่องานทั้งหมดตามสัญญาได้แล้วเสร็จทุกประการ

๘. อัตราค่าปรับ

ค่าปรับตามสัญญาจ้างแนบท้ายเอกสารประกวดราคาอิเล็กทรอนิกส์นี้ หรือข้อตกลงจ้างเป็นหนังสือจะกำหนด ดังนี้

๘.๑ กรณีที่ผู้รับจ้างนำงานที่รับจ้างไปจ้างช่วงให้ผู้อื่นทำอีกทอดหนึ่งโดยไม่ได้รับอนุญาตจากกรม จะกำหนดค่าปรับสำหรับการฝ่าฝืนดังกล่าวเป็นจำนวนร้อยละ ๑๐.๐๐ ของวงเงินของงานจ้างช่วงนั้น

๘.๒ กรณีที่ผู้รับจ้างปฏิบัติผิดสัญญาจ้างก่อสร้าง นอกเหนือจากข้อ ๘.๑ จะกำหนดค่าปรับเป็นรายวันเป็นจำนวนเงินตายตัวในอัตราร้อยละ ๐.๑๐ ของราคางานจ้าง

๙. การรับประกันความชำรุดบกพร่อง

ผู้ชนะการประกวดราคาอิเล็กทรอนิกส์ซึ่งได้ทำสัญญาจ้าง ตามแบบ ดังระบุในข้อ ๑.๓ หรือข้อตกลงจ้างเป็นหนังสือแล้วแต่กรณี จะต้องรับประกันความชำรุดบกพร่องของงานจ้างที่เกิดขึ้นภายใน

ระยะเวลา ไม่น้อยกว่า ๒ ปี นับถัดจากวันที่กรมได้รับมอบงาน โดยต้องบริหารจัดการซ่อมแซมแก้ไขให้ใช้การ ได้ดีดังเดิมภายใน ๑๕ วัน นับถัดจากวันที่ได้รับแจ้งความชำรุดบกพร่อง

๑๐. การจ่ายเงินล่วงหน้า

ผู้ยื่นข้อเสนอมีสิทธิเสนอขอรับเงินล่วงหน้า ในอัตราไม่เกินร้อยละ ๑๕ ของราคาค่าจ้าง ทั้งหมด แต่ทั้งนี้จะต้องส่งมอบหลักประกันเงินล่วงหน้า เป็นพันธบัตรรัฐบาลไทย หรือหนังสือค้ำประกันหรือ หนังสือค้ำประกันอิเล็กทรอนิกส์ของธนาคารในประเทศตามแบบดังระบุในข้อ ๑.๔ (๓) ให้แก่กรมก่อนการรับ เงินล่วงหน้านั้น

๑๑. ข้อสงวนสิทธิในการยื่นข้อเสนอและอื่น ๆ

๑๑.๑ เงินค่าจ้างสำหรับงานจ้างครั้งนี้ ได้มาจากเงินงบประมาณประจำปี พ.ศ. ๒๕๖๘ การจัดซื้อจัดจ้างครั้งนี้จะมีการลงนามในสัญญาหรือข้อตกลงเป็นหนังสือได้ต่อ เมื่อพระราชบัญญัติงบประมาณรายจ่ายประจำปีงบประมาณ พ.ศ.๒๕๖๘ มีผลใช้บังคับ และได้รับจัดสรร งบประมาณรายจ่ายประจำปีงบประมาณ พ.ศ. ๒๕๖๘ จากสำนักงานงบประมาณแล้ว และกรณีที่กรมทรัพยากรน้ำ โดยสำนักงานทรัพยากรน้ำที่ ๓ ไม่ได้รับการจัดสรรงบประมาณเพื่อการจัดซื้อจัดจ้างในครั้งนี้ กรมทรัพยากร น้ำ โดยสำนักงานทรัพยากรน้ำที่ ๓ จะยกเลิกการจัดซื้อจัดจ้างโครงการดังกล่าวได้ ซึ่งผู้เสนอราคาจะเรียกร้อง ค่าเสียหายใดๆ มิได้

๑๑.๒ เมื่อกรมได้คัดเลือกผู้ยื่นข้อเสนอรายใดให้เป็นผู้รับจ้าง และได้ตกลงจ้าง ตามการ ประกวดราคาอิเล็กทรอนิกส์แล้ว ถ้าผู้รับจ้างจะต้องส่งหรือนำสิ่งของมาเพื่องานจ้างดังกล่าวเข้ามาจากต่าง ประเทศ และของนั้นต้องนำเข้ามาโดยทางเรือในเส้นทางที่มีเรือไทยเดินอยู่ และสามารถให้บริการรับขนได้ตาม ที่รัฐมนตรีว่าการกระทรวงคมนาคมประกาศกำหนด ผู้ยื่นข้อเสนอซึ่งเป็นผู้รับจ้างจะต้องปฏิบัติตามกฎหมายว่า ด้วยการส่งเสริมการพาณิชย์ ดังนี้

(๑) แจกการส่งหรือนำสิ่งของดังกล่าวเข้ามาจากต่างประเทศต่อกรมเจ้าท่า ภายใน ๗ วัน นับตั้งแต่วันที่ผู้รับจ้างส่งหรือซื้อของจากต่างประเทศ เว้นแต่เป็นของที่รัฐมนตรีว่าการกระทรวง คมนาคมประกาศยกเว้นให้บรรทุกโดยเรืออื่นได้

(๒) จัดการให้สิ่งของดังกล่าวบรรทุกโดยเรือไทย หรือเรือที่มีสิทธิเช่นเดียวกับ เรือไทยจากต่างประเทศมายังประเทศไทย เว้นแต่จะได้รับอนุญาตจากกรมเจ้าท่า ให้บรรทุกสิ่งของนั้น โดยเรือ อื่น ที่มีใช้เรือไทย ซึ่งจะต้องได้รับอนุญาตเช่นนั้นก่อนบรรทุกของลงเรืออื่น หรือเป็นของที่รัฐมนตรีว่าการ กระทรวงคมนาคมประกาศยกเว้นให้บรรทุกโดยเรืออื่น

(๓) ในกรณีที่มิปฏิบัติตาม (๑) หรือ (๒) ผู้รับจ้างจะต้องรับผิดชอบตามกฎหมายว่า ด้วยการส่งเสริมการพาณิชย์

๑๑.๓ ผู้ยื่นข้อเสนอซึ่งกรมได้คัดเลือกแล้ว ไม่ไปทำสัญญาหรือข้อตกลงจ้างเป็นหนังสือ ภายในเวลาที่กำหนดดังระบุไว้ในข้อ ๗ กรมจะริบหลักประกันการยื่นข้อเสนอ หรือเรียกร้องจากผู้ออกหนังสือ ค้ำประกัน การยื่นข้อเสนอทันที และอาจพิจารณาเรียกร้องให้ชดใช้ความเสียหายอื่น (ถ้ามี) รวมทั้งจะพิจารณา ให้เป็นผู้ทำงาน ตามระเบียบกระทรวงการคลังว่าด้วยการจัดซื้อจัดจ้างและการบริหารพัสดุภาครัฐ

๑๑.๔ กรมสงวนสิทธิ์ที่จะแก้ไขเพิ่มเติมเงื่อนไข หรือข้อกำหนดในแบบสัญญาหรือข้อตกลงจ้างเป็นหนังสือให้เป็นไปตามความเห็นของสำนักงานอัยการสูงสุด (ถ้ามี)

๑๑.๕ ในกรณีที่เอกสารแนบท้ายเอกสารประกวดราคาอิเล็กทรอนิกส์ มีความขัดหรือแย้งกันผู้ยื่นข้อเสนอจะต้องปฏิบัติตามคำวินิจฉัยของกรม คำวินิจฉัยดังกล่าวให้ถือเป็นที่สุด และ ผู้ยื่นข้อเสนอไม่มีสิทธิเรียกร้องค่าใช้จ่ายใดๆ เพิ่มเติม

๑๑.๖ กรม อาจประกาศยกเลิกการจัดจ้างในกรณีต่อไปนี้ได้ โดยที่ผู้ยื่นข้อเสนอจะเรียกร้องค่าเสียหายใดๆ จากกรมไม่ได้

(๑) กรมไม่ได้รับการจัดสรรเงินที่จะใช้ในการจัดจ้างหรือได้รับจัดสรรแต่ไม่เพียงพอที่จะทำการจัดจ้างครั้งนี้ต่อไป

(๒) มีการกระทำที่เข้าลักษณะผู้ยื่นข้อเสนอที่ชนะการจัดจ้างหรือที่ได้รับการคัดเลือกมีผลประโยชน์ร่วมกัน หรือมีส่วนได้เสียกับผู้ยื่นข้อเสนอรายอื่น หรือขัดขวางการแข่งขันอย่างเป็นธรรมหรือสมยอมกันกับผู้ยื่นข้อเสนอรายอื่น หรือเจ้าหน้าที่ในการเสนอราคา หรือสื่อว่ากระทำการทุจริตอื่นใดในการเสนอราคา

(๓) การทำการจัดจ้างครั้งนี้ต่อไปอาจก่อให้เกิดความเสียหายแก่กรม หรือกระทบต่อประโยชน์สาธารณะ

(๔) กรณีอื่นในทำนองเดียวกับ (๑) (๒) หรือ (๓) ตามที่กำหนดในกฎกระทรวง ซึ่งออกตามความในกฎหมายว่าด้วยการจัดซื้อจัดจ้างและการบริหารพัสดุภาครัฐ

๑๒. การปรับราคาค่างานก่อสร้าง

การปรับราคาค่างานก่อสร้างตามสูตรการปรับราคาดังระบุในข้อ ๑.๕ จะนำมาใช้ในกรณีที่ ค่างานก่อสร้างลดลงหรือเพิ่มขึ้น โดยวิธีการต่อไปนี้

ตามเงื่อนไข หลักเกณฑ์ สูตรและวิธีคำนวณที่ใช้กับสัญญาแบบปรับราคาได้ตามมติ คณะรัฐมนตรีเมื่อวันที่ ๒๒ สิงหาคม ๒๕๓๒ เรื่อง การพิจารณาช่วยเหลือผู้ประกอบการก่อสร้าง ตามหนังสือสำนักเลขาธิการคณะรัฐมนตรี ที่ นร ๐๒๐๓/ว ๑๐๙ ลงวันที่ ๒๔ สิงหาคม ๒๕๓๒

สูตรการปรับราคา (สูตรค่า K) จะต้องคงที่ที่ระดับที่กำหนดไว้ในวันแล้วเสร็จตามที่กำหนดไว้ในสัญญา หรือภายในระยะเวลาที่กรมได้ขยายออกไป โดยจะใช้สูตรของทางราชการที่ได้ระบุในข้อ ๑.๕

๑๓. มาตรฐานฝีมือช่าง

เมื่อกรมได้คัดเลือกผู้ยื่นข้อเสนอรายใดให้เป็นผู้รับจ้างและได้ตกลงจ้างก่อสร้าง ตามประกาศนี้แล้วผู้ยื่นข้อเสนอจะต้องตกลงว่าในการปฏิบัติงานก่อสร้างดังกล่าว ผู้ยื่นข้อเสนอจะต้องมีและใช้ผู้มีวุฒิบัตรระดับ ปวช. ปวส. และปวท. หรือเทียบเท่าจากสถาบันการศึกษาที่ ก.พ. รับรองให้เข้ารับราชการได้ ในอัตราไม่ต่ำกว่าร้อยละ ๑๐ ของแต่ละสาขาช่างแต่จะต้องมีจำนวนช่างอย่างน้อย ๑ คน ในแต่ละสาขาช่าง ดังต่อไปนี้

๑๓.๑ ช่างประจำโครงการ (สาขาโยธา หรือก่อสร้าง หรือสำรวจ)

๑๓.๒ วิศวกรโครงการ (วิศวกรโยธา)

๑๓.๓ วิศวกรไฟฟ้า (ไฟฟ้ากำลัง)

๑๔. การปฏิบัติตามกฎหมายและระเบียบ

ในระหว่างระยะเวลาการก่อสร้าง ผู้ยื่นข้อเสนอที่ได้รับการคัดเลือกให้เป็นผู้รับจ้างต้องปฏิบัติตามหลักเกณฑ์ที่กฎหมายและระเบียบได้กำหนดไว้โดยเคร่งครัด

๑๕. การประเมินผลการปฏิบัติงานของผู้ประกอบการ

กรม สามารถนำผลการปฏิบัติงานแล้วเสร็จตามสัญญาของผู้ยื่นข้อเสนอที่ได้รับการคัดเลือกให้ เป็นผู้รับจ้างเพื่อนำมาประเมินผลการปฏิบัติงานของผู้ประกอบการ

ทั้งนี้ หากผู้ยื่นข้อเสนอที่ได้รับการคัดเลือกไม่ผ่านเกณฑ์ที่กำหนดจะถูกระงับการยื่นข้อเสนอหรือทำสัญญากับกรม ไว้ชั่วคราว

กรมทรัพยากรน้ำ โดยสำนักงานทรัพยากรน้ำที่ ๓

ตุลาคม ๒๕๖๗





ประกาศกรมทรัพยากรน้ำ โดยสำนักงานทรัพยากรน้ำที่ ๓
เรื่อง ประกวดราคาจ้างก่อสร้างโครงการก่อสร้างระบบกระจายน้ำด้วยพลังงานแสงอาทิตย์หนองหัวช้าง
บ้านหนองไฮ หมู่ที่ ๘ ตำบลโนนสว่าง อำเภอเมืองบึงกาฬ จังหวัดบึงกาฬ ด้วยวิธีประกวดราคา
อิเล็กทรอนิกส์ (e-bidding)

กรมทรัพยากรน้ำ โดยสำนักงานทรัพยากรน้ำที่ ๓ มีความประสงค์จะประกวดราคาจ้าง
ก่อสร้างโครงการก่อสร้างระบบกระจายน้ำด้วยพลังงานแสงอาทิตย์หนองหัวช้าง บ้านหนองไฮ หมู่ที่ ๘ ตำบล
โนนสว่าง อำเภอเมืองบึงกาฬ จังหวัดบึงกาฬ ด้วยวิธีประกวดราคาอิเล็กทรอนิกส์ (e-bidding) ราคาของ
งานจ้างก่อสร้าง ในการประกวดราคาครั้งนี้ เป็นเงินทั้งสิ้น ๔,๐๐๐,๐๐๐.๐๐ บาท (สี่ล้านบาทถ้วน) ตาม
รายการ ดังนี้

| | | | |
|---|-------|---|---------|
| โครงการก่อสร้างระบบกระจาย น้ำด้วยพลังงานแสงอาทิตย์ หนองหัวช้าง หมู่ที่ ๘ บ้าน หนองไฮ ตำบลโนนสว่าง อำเภอ เมืองบึงกาฬ จังหวัดบึงกาฬ | จำนวน | ๑ | โครงการ |
|---|-------|---|---------|

ผู้ยื่นข้อเสนอจะต้องมีคุณสมบัติ ดังต่อไปนี้

๑. มีความสามารถตามกฎหมาย
๒. ไม่เป็นบุคคลล้มละลาย
๓. ไม่อยู่ระหว่างเลิกกิจการ
๔. ไม่เป็นบุคคลซึ่งอยู่ระหว่างถูกระงับการยื่นข้อเสนอหรือทำสัญญากับหน่วยงานของรัฐไว้ชั่วคราว เนื่องจากเป็นผู้ที่ไม่ผ่านเกณฑ์การประเมินผลการปฏิบัติงานของผู้ประกอบการตามระเบียบ ที่ รัฐมนตรีว่าการกระทรวงการคลังกำหนดตามที่ประกาศเผยแพร่ในระบบเครือข่ายสารสนเทศของกรมบัญชีกลาง
๕. ไม่เป็นบุคคลซึ่งถูกระบุชื่อไว้ในบัญชีรายชื่อผู้ทำงานและได้แจ้งเวียนชื่อให้เป็นผู้ทำงานของหน่วยงานของรัฐในระบบเครือข่ายสารสนเทศของกรมบัญชีกลาง ซึ่งรวมถึงนิติบุคคลที่ผู้ทำงานเป็นหุ้นส่วน

ผู้จัดการ กรรมการผู้จัดการ ผู้บริหาร ผู้มีอำนาจในการดำเนินงานในกิจการของนิติบุคคลนั้นด้วย

๖. มีคุณสมบัติและไม่มีลักษณะต้องห้ามตามที่คณะกรรมการนโยบายการจัดซื้อจัดจ้างและการบริหารพัสดุภาครัฐกำหนดในราชกิจจานุเบกษา

๗. เป็นนิติบุคคลผู้มีอาชีพรับจ้างงานที่ประกวดราคาอิเล็กทรอนิกส์ดังกล่าว

๘. ไม่เป็นผู้มีผลประโยชน์ร่วมกันกับผู้ยื่นข้อเสนอรายอื่นที่เข้ายื่นข้อเสนอให้แก่กรมทรัพยากรน้ำ โดยสำนักงานทรัพยากรน้ำที่ ๓ ณ วันประกาศประกวดราคาอิเล็กทรอนิกส์ หรือไม่เป็นผู้กระทำการอันเป็นการขัดขวางการแข่งขันราคาอย่างเป็นธรรม ในการประกวดราคาอิเล็กทรอนิกส์ครั้งนี้

๙. ไม่เป็นผู้ได้รับเอกสิทธิ์หรือความคุ้มกัน ซึ่งอาจปฏิเสธไม่ยอมขึ้นศาลไทย เว้นแต่รัฐบาลของผู้ยื่นข้อเสนอได้มีคำสั่งสละเอกสิทธิ์และความคุ้มกันเช่นนั้น

๑๐. ผู้ยื่นข้อเสนอต้องมีผลงานก่อสร้างประเภทเดียวกันกับงานที่ประกวดราคาจ้าง ก่อสร้างหรืองานระบบประปาขนาดใหญ่ในวงเงินไม่น้อยกว่า ๒,๐๐๐,๐๐๐.๐๐ บาท (สองล้านบาทถ้วน) และเป็นผลงานที่เป็นคู่สัญญาโดยตรงกับหน่วยงานของรัฐ หรือหน่วยงานเอกชนที่ กรมทรัพยากรน้ำ โดยสำนักงานทรัพยากรน้ำที่ ๓ เชื้อถือ ซึ่งผลงานดังกล่าวต้องเป็นผลงานในสัญญาเดียวเท่านั้นและเป็นผลงานที่ได้ทำงานแล้วเสร็จตามสัญญา ซึ่งได้มีการส่งมอบงานและตรวจรับเรียบร้อยแล้ว

๑๑. ผู้ยื่นข้อเสนอที่ยื่นข้อเสนอในรูปแบบของ "กิจการร่วมค้า" ต้องมีคุณสมบัติดังนี้

กรณีที่ข้อตกลงระหว่างผู้เข้าร่วมค้ากำหนดให้ผู้เข้าร่วมค้ารายใดรายหนึ่งเป็นผู้เข้าร่วมค้าหลัก ข้อตกลงระหว่างผู้เข้าร่วมค้าจะต้องมีการกำหนดสัดส่วนหน้าที่และความรับผิดชอบในปริมาณงาน สิ่งของ หรือมูลค่าตามสัญญาของผู้เข้าร่วมค้าหลักมากกว่าผู้เข้าร่วมค้ารายอื่นทุกราย

กรณีที่ข้อตกลงระหว่างผู้เข้าร่วมค้ากำหนดให้ผู้เข้าร่วมค้ารายใดรายหนึ่งเป็นผู้เข้าร่วมค้าหลัก กิจการร่วมค้านั้นต้องใช้ผลงานของผู้เข้าร่วมค้าหลักรายเดียวเป็นผลงานของกิจการร่วมค้าที่ยื่นข้อเสนอ

สำหรับข้อตกลงระหว่างผู้เข้าร่วมค้าที่ไม่ได้กำหนดให้ผู้เข้าร่วมค้ารายใดเป็นผู้เข้าร่วมค้าหลัก ผู้เข้าร่วมค้าทุกรายจะต้องมีคุณสมบัติครบถ้วนตามเงื่อนไขที่กำหนดไว้ในเอกสารเชิญชวน หรือหนังสือเชิญชวน

กรณีที่ข้อตกลงระหว่างผู้เข้าร่วมค้ากำหนดให้มีการมอบหมายผู้เข้าร่วมค้ารายใดรายหนึ่งเป็นผู้ยื่นข้อเสนอ ในนามกิจการร่วมค้า การยื่นข้อเสนอดังกล่าวไม่ต้องมีหนังสือมอบอำนาจ

สำหรับข้อตกลงระหว่างผู้เข้าร่วมค้าที่ไม่ได้กำหนดให้ผู้เข้าร่วมค้ารายใดเป็นผู้ยื่นข้อเสนอผู้เข้าร่วมค้าทุกรายจะต้องลงลายมือชื่อในหนังสือมอบอำนาจให้ผู้เข้าร่วมค้ารายใดรายหนึ่งเป็นผู้ยื่นข้อเสนอในนามกิจการร่วมค้า

๑๒. ผู้ยื่นข้อเสนอต้องลงทะเบียนที่มีข้อมูลถูกต้องครบถ้วนในระบบจัดซื้อจัดจ้างภาครัฐด้วยอิเล็กทรอนิกส์ (Electronic Government Procurement : e-GP) ของกรมบัญชีกลาง

๑๓. ผู้ยื่นข้อเสนอต้องมีมูลค่าสุทธิของกิจการ ดังนี้

(๑) กรณีผู้ยื่นข้อเสนอเป็นนิติบุคคลที่จัดตั้งขึ้นตามกฎหมายไทยซึ่งได้จดทะเบียนเกิน

กว่า ๑ ปี ต้องมีมูลค่าสุทธิของกิจการ จากผลต่างระหว่างสินทรัพย์สุทธิหักด้วยหนี้สินสุทธิ ที่ปรากฏในงบแสดงฐานะการเงินที่มีการตรวจรับรองแล้ว ซึ่งจะต้องแสดงค่าเป็นบวก ๑ ปีสุดท้ายก่อนวันยื่นข้อเสนอ

(๒) กรณีผู้ยื่นข้อเสนอเป็นนิติบุคคลที่จัดตั้งขึ้นตามกฎหมายไทย ซึ่งยังไม่มีงบแสดงฐานะการเงินกับกรมพัฒนาธุรกิจการค้า ให้พิจารณาการกำหนดมูลค่าของทุนจดทะเบียน โดยผู้ยื่นข้อเสนอจะต้องมีทุนจดทะเบียนที่เรียกชำระมูลค่าหุ้นแล้ว ณ วันที่ยื่นข้อเสนอ ไม่ต่ำกว่า ๑ ล้านบาท

(๓) สำหรับการจัดซื้อจัดจ้างครั้งหนึ่งที่มีวงเงินเกิน ๕๐๐,๐๐๐ บาทขึ้นไป กรณีผู้ยื่นข้อเสนอเป็นบุคคลธรรมดา โดยพิจารณาจากหนังสือรับรองบัญชีเงินฝาก ไม่เกิน ๙๐ วันก่อนวันยื่นข้อเสนอ โดยต้องมีเงินฝากคงเหลือในบัญชีธนาคารเป็นมูลค่า ๑ ใน ๔ ของมูลค่างบประมาณของโครงการหรือรายการที่ยื่นข้อเสนอในแต่ละครั้ง และหากเป็นผู้ชนะการจัดซื้อจัดจ้างหรือเป็นผู้ได้รับการคัดเลือกจะต้องแสดงบัญชีเงินฝากที่มีมูลค่าดังกล่าวอีกครั้งหนึ่งในวันลงนามในสัญญา

(๔) กรณีที่ผู้ยื่นข้อเสนอไม่มีมูลค่าสุทธิของกิจการหรือทุนจดทะเบียน หรือมีแต่ไม่เพียงพอที่จะ เข้ายื่นข้อเสนอ ผู้ยื่นข้อเสนอสามารถขอวงเงินสินเชื่อ โดยต้องมีวงเงินสินเชื่อ ๑ ใน ๔ ของมูลค่างบประมาณของโครงการหรือรายการที่ยื่นข้อเสนอในครั้งนั้น (สินเชื่อที่ธนาคารภายในประเทศ หรือบริษัทเงินทุนหรือบริษัทเงินทุนหลักทรัพย์ที่ได้รับอนุญาตให้ประกอบกิจการเงินทุนเพื่อการพาณิชย์ และประกอบธุรกิจค้าประกันตามประกาศของธนาคารแห่งประเทศไทย ตามรายชื่อบริษัทเงินทุนที่ธนาคารแห่งประเทศไทยแจ้งเวียนให้ทราบ โดยพิจารณาจากยอดเงินรวมของวงเงินสินเชื่อที่สำนักงานใหญ่รับรอง หรือที่สำนักงานสาขารับรอง (กรณีได้รับมอบอำนาจจากสำนักงานใหญ่) ซึ่งออกให้แก่ผู้ยื่นข้อเสนอ นับถึงวันยื่นข้อเสนอไม่เกิน ๙๐ วัน)

(๕) กรณีตาม (๑) - (๔) ยกเว้นสำหรับกรณีดังต่อไปนี้

(๕.๑) กรณีที่ผู้ยื่นข้อเสนอเป็นหน่วยงานของรัฐ

(๕.๒) นิติบุคคลที่จัดตั้งขึ้นตามกฎหมายไทยที่อยู่ระหว่างการฟื้นฟูกิจการตาม

พระราชบัญญัติล้มละลาย (ฉบับที่ ๑๐) พ.ศ. ๒๕๖๑

(๕.๓) งานจ้างก่อสร้าง ที่กรมบัญชีกลางได้ขึ้นทะเบียนผู้ประกอบการงานก่อสร้างแล้ว และงานจ้างก่อสร้างที่หน่วยงานของรัฐได้มีการจัดทำบัญชีผู้ประกอบการงานก่อสร้างที่มีคุณสมบัติเบื้องต้นไว้แล้ว ก่อนวันที่พระราชบัญญัติการจัดซื้อจัดจ้างและการบริหารพัสดุภาครัฐมีผลใช้บังคับ

การประกวดราคาได้กำหนดเงื่อนไขให้มีการจ่ายเงินค่าจ้างล่วงหน้าในอัตราร้อยละ ๑๕ (สิบห้า) ของราคาจ้างและได้นำสัญญาแบบปรับราคาได้ (Escalation Factors) ตามมติคณะรัฐมนตรี แจ้งโดยหนังสือสำนักเลขาธิการคณะรัฐมนตรี ที่ นร ๐๒๐๓/ว ๑๐๙ ลงวันที่ ๒๔ สิงหาคม ๒๕๓๒ มาใช้ ซึ่งได้กำหนดเงื่อนไขหลักเกณฑ์ประเภทงานก่อสร้าง สูตรและวิธีการคำนวณที่ใช้กับสัญญาแบบปรับราคาได้ในเงื่อนไขการประกวดราคาแล้ว และหนังสือสำนักงบประมาณ ที่ นร ๐๓๓๑.๑/ว ๑๐๔ ลงวันที่ ๑๓ มิถุนายน ๒๕๖๑ เรื่อง ชักข้อความเข้าใจแนวทางปฏิบัติที่เกี่ยวกับวันเปิดซองที่ใช้ในการคำนวณเงินเพิ่มหรือลดค่างานตามสัญญาแบบปรับราคาได้ (ค่าK)

ผู้ยื่นข้อเสนอต้องยื่นข้อเสนอและเสนอราคาทางระบบจัดซื้อจัดจ้างภาครัฐด้วยอิเล็กทรอนิกส์

ในวันที่ ระหว่างเวลา น. ถึง น.

ผู้สนใจสามารถขอรับเอกสารประกวดราคาอิเล็กทรอนิกส์ โดยดาวน์โหลดเอกสารทางระบบจัดซื้อจัดจ้างภาครัฐด้วยอิเล็กทรอนิกส์ หัวข้อ ค้นหาประกาศจัดซื้อจัดจ้างได้ตั้งแต่วันที่ประกาศจนถึงวันเสนอราคา

ผู้ยื่นข้อเสนอสามารถจัดเตรียมเอกสารข้อเสนอได้ตั้งแต่วันที่ประกาศจนถึงวันเสนอราคา ผู้สนใจสามารถดูรายละเอียดได้ที่เว็บไซต์ www.dwr.go.th หรือ www.gprocurement.go.th หรือสอบถามทางโทรศัพท์หมายเลข ๐๔๒๒๙๐๓๕๐ ในวันและเวลาราชการ

ผู้สนใจต้องการทราบรายละเอียดเพิ่มเติมเกี่ยวกับสถานที่หรือร่างรายละเอียดขอบเขตของงานทั้งโครงการ โปรดสอบถามมายัง กรมทรัพยากรน้ำ โดยสำนักงานทรัพยากรน้ำที่ ๓ ผ่านทางไปรษณีย์ อิเล็กทรอนิกส์ saraban0613@dwr.mail.go.th หรือช่องทางตามที่กรมบัญชีกลางกำหนดภายในวันที่ โดยกรมทรัพยากรน้ำ โดยสำนักงานทรัพยากรน้ำที่ ๓ จะชี้แจงรายละเอียดดังกล่าวผ่านทางเว็บไซต์ www.dwr.go.th และ www.gprocurement.go.th ในวันที่

ประกาศ ณ วันที่ ตุลาคม พ.ศ. ๒๕๖๗

(นายประวิทย์ บุตรดีเลิศ)

ผู้อำนวยการส่วนพัฒนาและฟื้นฟูแหล่งน้ำ
รักษาราชการแทน ผู้อำนวยการสำนักงานทรัพยากรน้ำที่ ๓
ปฏิบัติราชการแทนอธิบดีกรมทรัพยากรน้ำ

ร่างขอบเขตของงาน (Terms Of Reference : TOR)
โครงการก่อสร้างระบบกระจายน้ำด้วยพลังงานแสงอาทิตย์หนองหัวช้าง หมู่ที่ ๘ บ้านหนองไฮ
ตำบลโนนสว่าง อำเภอเมืองบึงกาฬ จังหวัดบึงกาฬ
ปีงบประมาณ พ.ศ. ๒๕๖๘

๑. ความเป็นมา

กรมทรัพยากรน้ำ ได้อนุมัติโครงการตามแผนการปฏิบัติงานและแผนการใช้จ่ายงบประมาณรายจ่ายประจำปีงบประมาณ พ.ศ. ๒๕๖๘ โครงการก่อสร้างระบบกระจายน้ำด้วยพลังงานแสงอาทิตย์หนองหัวช้าง หมู่ที่ ๘ บ้านหนองไฮ ตำบลโนนสว่าง อำเภอเมืองบึงกาฬ จังหวัดบึงกาฬ จำนวนเงิน ๔,๐๐๐,๐๐๐ บาท (สี่ล้านบาทถ้วน)

๒. วัตถุประสงค์

๒.๑ เพื่อจัดหาแหล่งน้ำต้นทุนการเกษตร

๒.๒ เพื่อจัดหาแหล่งน้ำต้นทุนสำหรับน้ำอุปโภค-บริโภค

๒.๓ ส่งเสริมการใช้พลังงานทดแทน ด้วยระบบกระจายน้ำด้วยพลังงานแสงอาทิตย์เพื่อการบริหารจัดการน้ำ

๓. คุณสมบัติของผู้ยื่นข้อเสนอ

๓.๑ มีความสามารถตามกฎหมาย

๓.๒ ไม่เป็นบุคคลล้มละลาย

๓.๓ ไม่อยู่ระหว่างเลิกกิจการ

๓.๔ ไม่เป็นบุคคลซึ่งอยู่ระหว่างถูกระงับการยื่นข้อเสนอหรือทำสัญญากับหน่วยงานของรัฐไว้ชั่วคราวเนื่องจากเป็นผู้ที่ไม่ผ่านเกณฑ์การประเมินผลการปฏิบัติงานของผู้ประกอบการตามระเบียบที่รัฐมนตรีว่าการกระทรวงการคลังกำหนดตามที่ประกาศเผยแพร่ในระบบเครือข่ายสารสนเทศของกรมบัญชีกลาง

๓.๕ ไม่เป็นบุคคลซึ่งถูกระงับชื่อไว้ในบัญชีรายชื่อผู้ทำงานและได้แจ้งเวียนชื่อให้เป็นผู้ทำงานของหน่วยงานของรัฐในระบบเครือข่ายสารสนเทศของกรมบัญชีกลาง ซึ่งรวมถึงนิติบุคคลที่ผู้ทำงานเป็นหุ้นส่วนผู้จัดการ กรรมการผู้จัดการ ผู้บริหาร ผู้มีอำนาจในการดำเนินงานในกิจการของนิติบุคคลนั้นด้วย

๓.๖ มีคุณสมบัติและไม่มีลักษณะต้องห้ามตามที่คณะกรรมการนโยบายการจัดซื้อจัดจ้างและการบริหารพัสดุภาครัฐกำหนดในราชกิจจานุเบกษา

๓.๗ เป็นนิติบุคคลตามกฎหมายผู้มีอาชีพรับจ้างงานที่ประกวดราคาอิเล็กทรอนิกส์ดังกล่าว

๓.๘ ไม่เป็นผู้มีผลประโยชน์ร่วมกันกับผู้ยื่นข้อเสนอรายอื่นที่เข้ายื่นข้อเสนอให้แก่กรม ณ วันประกาศประกวดราคาอิเล็กทรอนิกส์ หรือไม่เป็นผู้กระทำการอันเป็นการขัดขวางการแข่งขันอย่างเป็นธรรมในการประกวดราคาอิเล็กทรอนิกส์ครั้งนี้

๓.๙ ไม่เป็นผู้ได้รับเอกสิทธิ์หรือความคุ้มกัน ซึ่งอาจปฏิเสธไม่ยอมขึ้นศาลไทย เว้นแต่รัฐบาลของผู้ยื่นข้อเสนอได้มีคำสั่งให้สละเอกสิทธิ์และความคุ้มกันเช่นนั้น

๓.๑๐ ผู้ยื่นข้อเสนอต้องมีผลงานก่อสร้างประเภทเดียวกันกับงานที่ประกวดราคาจ้างก่อสร้างหรืองานระบบประปาขนาดใหญ่ ในวงเงินไม่น้อยกว่า ๒,๐๐๐,๐๐๐ บาท (สองล้านบาทถ้วน) และเป็นผลงานที่เป็นคู่สัญญาโดยตรงกับหน่วยงานของรัฐ หรือหน่วยงานเอกชนที่กรมทรัพยากรน้ำ โดยสำนักงานทรัพยากรน้ำที่ ๓ เชื่อถือ ซึ่งผลงานดังกล่าวต้องเป็นผลงานในสัญญาเดียวเท่านั้นและเป็นผลงานที่ได้ทำงานแล้วเสร็จตามสัญญา ซึ่งได้มีการส่งมอบงานและตรวจรับเรียบร้อยแล้ว

๓.๑๑ ผู้ยื่นข้อเสนอที่เสนอราคาในรูปแบบของ “กิจการร่วมค้า” ต้องมีคุณสมบัติ ดังนี้
กรณีที่ข้อตกลงระหว่างผู้เข้าร่วมค้ากำหนดให้ผู้เข้าร่วมค้ารายใดรายหนึ่งเป็นผู้เข้าร่วมค้าหลัก
ข้อตกลงระหว่างผู้เข้าร่วมค้าจะต้องมีการกำหนดสัดส่วนหน้าที่ และความรับผิดชอบในปริมาณงานสิ่งของ
หรือมูลค่าตามสัญญาของผู้เข้าร่วมค้าหลักมากกว่าผู้เข้าร่วมค้ารายอื่นทุกราย

กรณีที่ข้อตกลงระหว่างผู้เข้าร่วมค้ากำหนดให้ผู้เข้าร่วมค้ารายใดรายหนึ่งเป็นผู้เข้าร่วมค้าหลัก
กิจการร่วมค่านั้นต้องใช้ผลงานของผู้เข้าร่วมค้าหลักรายเดียวเป็นผลงานของกิจการร่วมค้าที่ยื่นข้อเสนอ

สำหรับข้อตกลงระหว่างผู้เข้าร่วมค้าที่ไม่ได้กำหนดให้ผู้เข้าร่วมค้ารายใดเป็นผู้เข้าร่วมค้าหลัก
ผู้เข้าร่วมค้าทุกรายจะต้องมีคุณสมบัติครบถ้วนตามเงื่อนไขที่กำหนดไว้ในเอกสารเชิญชวน หรือหนังสือเชิญชวน

กรณีที่ข้อตกลงระหว่างผู้เข้าร่วมค้ากำหนดให้มีการมอบหมายผู้เข้าร่วมค้ารายใดรายหนึ่งเป็น
ผู้ยื่นข้อเสนอ ในนามกิจการร่วมค้า การยื่นข้อเสนอดังกล่าวไม่ต้องมีหนังสือมอบอำนาจ

สำหรับข้อตกลงระหว่างผู้เข้าร่วมค้าที่ไม่ได้กำหนดให้ผู้เข้าร่วมค้ารายใดเป็นผู้ยื่นข้อเสนอ
ผู้เข้าร่วมค้าทุกรายจะต้องลงลายมือชื่อในหนังสือมอบอำนาจให้ผู้เข้าร่วมค้ารายใดรายหนึ่งเป็นผู้ยื่นข้อเสนอใน
นามกิจการร่วมค้า

๓.๑๒ ผู้ยื่นข้อเสนอต้องลงทะเบียนในระบบจัดซื้อจัดจ้างภาครัฐด้วยอิเล็กทรอนิกส์
(Electronic Government Procurement : e - GP) ของกรมบัญชีกลาง

๓.๑๓ ผู้ยื่นข้อเสนอต้องมีมูลค่าสุทธิของกิจการ เป็นไปตามหนังสือคณะกรรมการวิจัยปัญหา
การจัดซื้อจัดจ้างและการบริหารพัสดุภาครัฐ ด่วนที่สุด ที่ กค (กวจ) ที่ ๐๔๐๕๒/ว ๑๒๔ ลงวันที่ ๑ มีนาคม ๒๕๖๖ ดังนี้

(๑) กรณีผู้ยื่นข้อเสนอเป็นนิติบุคคลที่จัดตั้งขึ้นตามกฎหมายไทยซึ่งได้จดทะเบียนเกินกว่า ๑ ปี
ต้องมีมูลค่าสุทธิของกิจการ จากผลต่างระหว่างสินทรัพย์สุทธิหักด้วยหนี้สินสุทธิ ที่ปรากฏในงบแสดงฐานะ
การเงินที่มีการตรวจรับรองแล้ว ซึ่งจะต้องแสดงค่าเป็นบวก ๑ ปีสุดท้ายก่อนวันยื่นข้อเสนอ

(๒) สำหรับการจัดซื้อจัดจ้างครั้งหนึ่งที่วงเงินเกิน ๕๐๐,๐๐๐ บาทขึ้นไป กรณีผู้ยื่นข้อเสนอ
เป็นบุคคลธรรมดา โดยพิจารณาจากหนังสือรับรองบัญชีเงินฝาก ไม่เกิน ๙๐ วัน ก่อนวันยื่นข้อเสนอ โดยต้องมี
เงินฝากคงเหลือในบัญชีธนาคารเป็นมูลค่า ๑ ใน ๔ ของมูลค่างบประมาณของโครงการหรือรายการที่ยื่น
ข้อเสนอในแต่ละครั้ง และหากเป็นผู้ชนะการจัดซื้อจัดจ้างหรือเป็นผู้ได้รับการคัดเลือกจะต้องแสดงบัญชีเงิน
ฝากที่มีมูลค่าดังกล่าวอีกครั้งหนึ่งในวันลงนามในสัญญา

(๓) กรณีที่ผู้ยื่นข้อเสนอไม่มีมูลค่าสุทธิของกิจการหรือทุนจดทะเบียน หรือมีแต่ไม่เพียงพอที่จะ
เข้ายื่นข้อเสนอ ผู้ยื่นข้อเสนอสามารถขอวงเงินสินเชื่อ โดยต้องมีวงเงินสินเชื่อ ๑ ใน ๔ ของมูลค่า
งบประมาณของโครงการหรือรายการที่ยื่นข้อเสนอในแต่ละครั้ง (สินเชื่อที่ธนาคารภายในประเทศ หรือบริษัท
เงินทุนหรือบริษัทเงินทุนหลักทรัพย์ที่ได้รับอนุญาตให้ประกอบกิจการเงินทุนเพื่อการพาณิชย์ และประกอบ
ธุรกิจค้าประกันตามประกาศของธนาคารแห่งประเทศไทย ตามรายชื่อบริษัทเงินทุนที่ธนาคารแห่งประเทศไทย
แจ้งเวียนให้ทราบ โดยพิจารณาจากยอดเงินรวมของวงเงินสินเชื่อที่สำนักงานใหญ่รับรองหรือที่สำนักงานสาขา
รับรอง (กรณีได้รับมอบอำนาจจากสำนักงานใหญ่) ซึ่งออกให้แก่ผู้ยื่นข้อเสนอ นับถึงวันยื่นข้อเสนอไม่เกิน ๙๐ วัน)

(๔) กรณีตาม (๑) - (๔) ยกเว้นสำหรับกรณีดังต่อไปนี้

(๔.๑) กรณีที่ผู้ยื่นข้อเสนอเป็นหน่วยงานของรัฐ

(๔.๒) นิติบุคคลที่จัดตั้งขึ้นตามกฎหมายไทยที่อยู่ระหว่างการฟื้นฟูกิจการตามพระราชบัญญัติล้มละลาย (ฉบับที่ ๑๐) พ.ศ. ๒๕๖๑

(๔.๓) งานก่อสร้างที่กรมบัญชีกลางได้ขึ้นทะเบียนผู้ประกอบการงานก่อสร้างแล้ว และงานก่อสร้างที่หน่วยงานของรัฐได้มีการจัดทำบัญชีผู้ประกอบการงานก่อสร้างที่มีคุณสมบัติเบื้องต้นไว้แล้ว ก่อนวันที่พระราชบัญญัติการจัดซื้อจัดจ้างและการบริหารพัสดุมีผลใช้บังคับ

๔. รูปแบบรายการหรือคุณลักษณะเฉพาะ

ประกอบด้วยรายละเอียดโครงการ

๔.๑ งานติดตั้งแผงโซลาร์เซลล์ และระบบไฟฟ้าระบบสูบน้ำด้วยพลังงานแสงอาทิตย์

๔.๒ งานก่อสร้างและติดตั้งถังเก็บน้ำ

๔.๓ งานประสานและเดินท่อระบบกระจายน้ำด้วยพลังงานแสงอาทิตย์

๔.๔ งานอื่นๆ ที่แบบแปลนกำหนด

๔.๕ เงื่อนไขทั่วไปของงานก่อสร้างและรายการรายละเอียดด้านวิศวกรรม ตามเอกสารแนบท้ายประกวดราคาอิเล็กทรอนิกส์

๕. ระยะเวลาดำเนินการ

ดำเนินการก่อสร้างแล้วเสร็จภายใน ๑๒๐ วัน นับถัดจากวันลงนามในสัญญาหรือนับถัดจากวันที่ได้รับหนังสือแจ้งจากกรมให้เริ่มทำงาน

๖. วงเงินงบประมาณ

งบประมาณที่ได้รับจัดสรร ๔,๐๐๐,๐๐๐ บาท (สี่ล้านบาทถ้วน) งบประมาณประจำปี พ.ศ. ๒๕๖๘ งบลงทุน ค่าที่ดินและสิ่งก่อสร้าง

๗. หลักฐานการยื่นข้อเสนอ

ผู้ยื่นข้อเสนอจะต้องเสนอเอกสารหลักฐานยื่นมาพร้อมกับการเสนอราคาทางระบบจัดซื้อจัดจ้างภาครัฐด้วยอิเล็กทรอนิกส์ โดยแยกเป็น ๒ ส่วน คือ

๗.๑ ส่วนที่ ๑ อย่างน้อยต้องมีเอกสารดังต่อไปนี้

(๑) ในกรณีผู้ยื่นข้อเสนอเป็นนิติบุคคล

(ก) ห้างหุ้นส่วนสามัญหรือห้างหุ้นส่วนจำกัด ให้ยื่นสำเนาหนังสือรับรองการจดทะเบียนนิติบุคคล บัญชีรายชื่อหุ้นส่วนผู้จัดการ ผู้มีอำนาจควบคุม (ถ้ามี)

(ข) บริษัทจำกัดหรือบริษัทมหาชนจำกัด ให้ยื่นสำเนาหนังสือรับรองการจดทะเบียนนิติบุคคล หนังสือบริคณห์สนธิ บัญชีรายชื่อกรรมการผู้จัดการ ผู้มีอำนาจควบคุม (ถ้ามี) และบัญชีผู้ถือหุ้นรายใหญ่ (ถ้ามี)

(๒) ในกรณีผู้ยื่นข้อเสนอเป็นบุคคลธรรมดาหรือคณะบุคคลที่มีโชตินิติบุคคล ให้ยื่นสำเนาบัตรประจำตัวประชาชนของผู้ยื่นข้อเสนอ สำเนาข้อตกลงที่แสดงถึงการเข้าเป็นหุ้นส่วน (ถ้ามี) สำเนาบัตรประจำตัวประชาชนของผู้เป็นหุ้นส่วน หรือสำเนาหนังสือเดินทางของผู้เป็นหุ้นส่วนที่มีได้ถือสัญชาติไทย

(๓) ในกรณีผู้ยื่นข้อเสนอเป็นผู้ยื่นข้อเสนอร่วมกันในฐานะเป็นผู้ร่วมค้า ให้ยื่นสำเนาสัญญาของการเข้าร่วมค้า และเอกสารตามที่ระบุไว้ใน (๑) หรือ (๒) ของผู้ร่วมค้า แล้วแต่กรณี

(๔) ผู้ยื่นข้อเสนอต้องแสดงหลักฐานเกี่ยวกับมูลค่าสุทธิของกิจการ ดังนี้

(๔.๑) ในกรณีที่ผู้ยื่นข้อเสนอเป็นนิติบุคคล ให้ยื่นงบแสดงฐานะการเงินที่มีการรับรองแล้ว ๑ ปี สุกท้ายก่อนวันยื่นข้อเสนอ โดยให้ยื่นขณะเข้าเสนอราคา

(๔.๒) ในกรณีที่ผู้ยื่นข้อเสนอเป็นบุคคลธรรมดา ให้ยื่นหนังสือรับรองบัญชีเงินฝากไม่เกิน ๙๐ วัน ก่อนวันยื่นข้อเสนอ โดยให้ยื่นขณะเข้าเสนอราคา และจะต้องแสดงหนังสือรับรองบัญชีเงินฝากที่มีมูลค่าดังกล่าวอีกครั้งหนึ่งในวันลงนามในสัญญา

(๔.๓) กรณีที่ผู้ยื่นข้อเสนอไม่มีมูลค่าสุทธิของกิจการและทุนจดทะเบียน หรือมีแต่ไม่เพียงพอที่จะเข้ายื่นข้อเสนอ ให้ยื่นสำเนาหนังสือรับรองวงเงินสินเชื่อ (สินเชื่อที่ธนาคารภายในประเทศหรือบริษัทเงินทุนหรือบริษัทเงินทุนหลักทรัพย์ที่ได้รับอนุญาตให้ประกอบกิจการเงินทุนเพื่อการพาณิชย์และประกอบธุรกิจค้าประกัน ตามประกาศของธนาคารแห่งประเทศไทย ตามรายชื่อบริษัทเงินทุนที่ธนาคารแห่งประเทศไทย แจ้งเวียนให้ทราบ โดยพิจารณาจากยอดเงินรวมของวงเงินสินเชื่อที่สำนักงานใหญ่รับรองหรือที่สำนักงานสาขารับรอง (กรณีได้รับมอบอำนาจจากสำนักงานใหญ่) ซึ่งออกให้แก่ผู้ยื่นข้อเสนอ นับถึงวันยื่นข้อเสนอไม่เกิน ๙๐ วัน)

(๕) เอกสารเพิ่มเติมอื่นๆ

(๕.๑) สำเนาใบทะเบียนพาณิชย์

(๕.๒) สำเนาใบทะเบียนภาษีมูลค่าเพิ่ม

(๖) บัญชีเอกสารส่วนที่ ๑ ทั้งหมดที่ได้ยื่นพร้อมกับการเสนอราคาทางระบบจัดซื้อจัดจ้างภาครัฐด้วยอิเล็กทรอนิกส์ ตามแบบในข้อ ๑.๖ (๑) โดยไม่ต้องแนบในรูปแบบ PDF File (Portable Document Format)

ทั้งนี้ เมื่อผู้ยื่นข้อเสนอดำเนินการแนบไฟล์เอกสารตามบัญชีเอกสารส่วนที่ ๑ ครบถ้วนถูกต้องแล้วระบบจัดซื้อจัดจ้างภาครัฐด้วยอิเล็กทรอนิกส์จะสร้างบัญชีเอกสารส่วนที่ ๑ ตามแบบในข้อ ๑.๖ (๑) ให้โดยผู้ยื่นข้อเสนอไม่ต้องแนบบัญชีเอกสารส่วนที่ ๑ ดังกล่าวในรูปแบบ PDF File (Portable Document Format)

๗.๒ ส่วนที่ ๒ อย่างน้อยต้องมีเอกสารดังต่อไปนี้

(๑) ในกรณีที่ผู้ยื่นข้อเสนอมอบอำนาจให้บุคคลอื่นกระทำการแทนให้แนบหนังสือมอบอำนาจซึ่งติดอากรแสตมป์ตามกฎหมาย โดยมีหลักฐานแสดงตัวตนของผู้มอบอำนาจและผู้รับมอบอำนาจ ทั้งนี้หากผู้รับมอบอำนาจเป็นบุคคลธรรมดาต้องเป็นผู้ที่บรรลุนิติภาวะตามกฎหมายแล้วเท่านั้น

(๒) สำเนาหนังสือรับรองผลงานก่อสร้างพร้อมทั้งรับรองสำเนาถูกต้อง

(๓) สำเนาใบขึ้นทะเบียนผู้ประกอบการวิสาหกิจขนาดกลางและขนาดย่อม (SME) (ถ้ามี)

(๔) แคตตาล็อกและ/หรือแบบรูปรายการรายละเอียดคุณลักษณะเฉพาะตามรายการรายละเอียดด้านวิศวกรรมและเงื่อนไขทั่วไปของงานก่อสร้างพร้อมทั้งรับรองสำเนาถูกต้อง

๔.๑ เอกสารทางเทคนิคของวัสดุและครุภัณฑ์ประกอบงานก่อสร้างให้ถูกต้องและครบถ้วน

๔.๒ เอกสารภาคผนวก ข ตารางสรุปรายละเอียดคุณลักษณะเฉพาะของวัสดุและครุภัณฑ์ประกอบงานก่อสร้าง ตามภาคผนวก ข ซึ่งกรอกข้อมูลให้ถูกต้องครบถ้วน

(๕) บัญชีเอกสารส่วนที่ ๒ ทั้งหมดที่ได้ยื่นพร้อมกับการเสนอราคาทางระบบจัดซื้อจัดจ้างภาครัฐด้วยอิเล็กทรอนิกส์ตามแบบเอกสารแนบท้ายเอกสารประกวดราคา โดยไม่ต้องแนบในรูปแบบ PDF File (Portable Document Format)

ทั้งนี้ เมื่อผู้ยื่นข้อเสนอดำเนินการแนบไฟล์เอกสารตามบัญชีเอกสารส่วนที่ ๒ ครบถ้วนถูกต้องแล้วระบบจัดซื้อจัดจ้างภาครัฐด้วยอิเล็กทรอนิกส์จะสร้างบัญชีเอกสารส่วนที่ ๒ ตามแบบในเอกสารแนบท้ายเอกสารประกวดราคา ให้โดยผู้ยื่นข้อเสนอไม่ต้องแนบบัญชีเอกสารส่วนที่ ๒ ดังกล่าวในรูปแบบ PDF File (Portable Document Format)

๘. การเสนอราคา

๘.๑ ผู้ยื่นข้อเสนอต้องเสนอราคาตามแบบที่กำหนด โดยไม่มีเงื่อนไขใดๆ ทั้งสิ้น และจะต้องกรอกข้อความให้ถูกต้องครบถ้วน ลงลายมือชื่อของผู้ยื่นข้อเสนอให้ชัดเจน จำนวนเงินที่เสนอต้องระบุตรงกันทั้งตัวเลขและตัวหนังสือโดยไม่มี การชดเชยหรือแก้ไข หากมีการชดเชย ตกเติม แก้ไข เปลี่ยนแปลง จะต้องลงลายมือชื่อผู้ยื่นข้อเสนอ พร้อมทั้งประทับตรา (ถ้ามี) กำกับไว้ด้วยทุกแห่ง

๘.๒ ผู้ยื่นข้อเสนอจะต้องเสนอราคาเป็นเงินบาท และเสนอราคาเพียงราคาเดียว โดยเสนอราคารวมหรือราคาต่อหน่วย หรือราคาต่อรายการ ตามเงื่อนไขที่ระบุไว้ท้ายใบเสนอราคาให้ถูกต้อง ทั้งนี้ ราคารวมที่เสนอจะต้องตรงกันทั้งตัวเลขและตัวหนังสือ ถ้าตัวเลขและตัวหนังสือไม่ตรงกันให้ถือตัวหนังสือเป็นสำคัญ โดยคิดราคารวมทั้งสิ้น ซึ่งรวมค่าภาษีมูลค่าเพิ่มและภาษีอากรอื่น และค่าใช้จ่ายอื่นๆ ทั้งปวงไว้แล้ว

ราคาที่เสนอจะต้องเสนอกำหนดยื่นราคาไม่น้อยกว่า ๙๐ วัน นับตั้งแต่วันยื่นข้อเสนอโดย ภายในกำหนดยื่นราคา ผู้ยื่นข้อเสนอต้องรับผิดชอบราคาที่ตนได้เสนอไว้และจะถอนการเสนอราคามีได้

๘.๓ ผู้ยื่นข้อเสนอจะต้องเสนอกำหนดเวลาดำเนินการก่อสร้างแล้วเสร็จไม่เกิน ๑๒๐ วัน นับถัดจากวันลงนามในสัญญาหรือนับถัดจากวันที่ได้รับหนังสือแจ้งจากกรมทรัพยากรน้ำให้เริ่มทำงาน

๘.๔ ก่อนเสนอราคาผู้ยื่นข้อเสนอควรตรวจสอบรูปแบบรูปและรายการให้ละเอียด ฯลฯ ถัดวันและเข้าใจเอกสารจ้างก่อสร้างทั้งหมดเสียก่อนที่จะตกลงยื่นข้อเสนอตามเงื่อนไขในเอกสารจ้างก่อสร้าง

๙. การลงนามในสัญญา

การจัดซื้อจัดจ้างครั้งนี้จะมีการลงนามในสัญญาหรือข้อตกลงเป็นหนังสือได้ต่อเมื่อได้รับจัดสรรงบประมาณรายจ่ายประจำปีงบประมาณ พ.ศ.๒๕๖๘ แล้ว และกรณีที่กรมทรัพยากรน้ำ โดยสำนักงานทรัพยากรน้ำที่ ๓ ไม่ได้รับการจัดสรรงบประมาณเพื่อการจัดซื้อจัดจ้างในครั้งนี้กรมทรัพยากรน้ำ โดยสำนักงานทรัพยากรน้ำที่ ๓ จะยกเลิกการจัดซื้อจัดจ้างโครงการดังกล่าวซึ่งผู้เสนอราคาจะเรียกวงเงินค่าเสียหายใดๆ มิได้

๑๐. การจ่ายเงินล่วงหน้า

ผู้ยื่นข้อเสนอมีสิทธิเสนอขอรับเงินล่วงหน้า ในอัตราไม่เกินร้อยละ ๑๕ (สิบห้า) ของราคาค่าจ้างทั้งหมด แต่ทั้งนี้จะต้องส่งมอบหลักประกันเงินล่วงหน้า เป็นพันธบัตรรัฐบาลไทย หรือหนังสือค้ำประกัน หรือหนังสือค้ำประกันอิเล็กทรอนิกส์ของธนาคารในประเทศตามแบบดังระบุในเอกสารแนบท้ายเอกสารประกวดราคาให้แก่กรม ก่อนการรับเงินล่วงหน้า

๑๑. ค่าจ้างและการจ่ายเงิน

กรมทรัพยากรน้ำจะจ่ายค่าจ้างต่อหน่วยของงานแต่ละรายการที่ได้ทำสำเร็จจริงตามราคาต่อหน่วยที่กำหนดไว้ในใบแจ้งปริมาณงานและราคานอกจากในกรณี ต่อไปนี้

(๑) เมื่อปริมาณงานที่ทำเสร็จจริงในส่วนที่เกินกว่าร้อยละ ๑๒๕ (หนึ่งร้อยยี่สิบห้า) แต่ไม่เกินร้อยละ ๑๕๐ (หนึ่งร้อยห้าสิบ) ของปริมาณงานที่กำหนดไว้ในสัญญาหรือใบแจ้งปริมาณงานและราคาจะจ่ายให้ในอัตราร้อยละ ๙๐ (เก้าสิบ) ของราคาต่อหน่วยตามสัญญา

(๒) เมื่อปริมาณงานที่ทำเสร็จจริงในส่วนที่เกินกว่าร้อยละ ๑๕๐ (หนึ่งร้อยห้าสิบ) ของปริมาณงานที่กำหนดไว้ในสัญญาหรือใบแจ้งปริมาณงานและราคา จะจ่ายให้ในอัตราร้อยละ ๘๓ (แปดสิบสาม) ของราคาต่อหน่วยตามสัญญา

(๓) เมื่อปริมาณงานที่ทำเสร็จจริงน้อยกว่าร้อยละ ๗๕ (เจ็ดสิบห้า) ของปริมาณงานที่กำหนดไว้ในสัญญาหรือใบแจ้งปริมาณงานและราคา จะจ่ายให้ตามราคาต่อหน่วยในสัญญา และจะจ่ายเพิ่มชดเชยเป็นค่า

overhead และ mobilization สำหรับงานรายการนั้นในอัตราร้อยละ ๑๗ (สิบเจ็ด) ของผลต่างระหว่างปริมาณงานทั้งหมดของงานรายการนั้นตามสัญญาโดยประมาณ กับปริมาณงานที่ทำเสร็จจริงคูณด้วยราคาต่อหน่วยตามสัญญา ทั้งนี้การจ่ายเงินเพิ่มชดเชยเป็นค่า Overhead และ Mobilization ดังกล่าว ผู้ว่าจ้างจะจ่ายให้แก่ผู้รับจ้าง ในงวดสุดท้ายของการจ่ายเงินค่างานตามสัญญา

(๔) กรมทรัพยากรน้ำจะจ่ายเงินที่เพิ่มขึ้นตาม (๑) และ (๒) ดังกล่าวข้างต้น ในงวดสุดท้ายของการจ่ายเงินหรือก่อนงวดสุดท้ายของการจ่ายเงินตามที่กรมทรัพยากรน้ำจะพิจารณาตามที่เห็นสมควร เว้นแต่กรณีที่กรมทรัพยากรน้ำพิจารณาเห็นว่าปริมาณงานที่ทำเสร็จจริงดังกล่าว มิได้มีส่วนเกี่ยวข้องกับงานอื่นที่เหลืออีกทั้งงานที่เหลืออยู่ก็มีได้มี ผลกระทบต่อการจ่ายเงินค่างานที่แล้วเสร็จจริงในงวดดังกล่าว ทั้งนี้กรมทรัพยากรน้ำอาจจ่ายเงินที่เพิ่มขึ้นให้แก่ผู้รับจ้าง พร้อมกับการจ่ายเงินค่างานงวดนั้นๆ และการพิจารณาว่างานใดอยู่ในหลักเกณฑ์ดังกล่าวหรือไม่เป็นดุลพินิจ โดยเด็ดขาดของกรมทรัพยากรน้ำ

กรมทรัพยากรน้ำจะจ่ายเงินค่าจ้างให้แก่ผู้รับจ้างเป็นรายงวดตามเนื้องานที่ทำเสร็จจริงเมื่อกรมทรัพยากรน้ำ หรือเจ้าหน้าที่ของกรมทรัพยากรน้ำ ได้ทำการตรวจสอบผลงานที่ทำเสร็จแล้ว และปรากฏว่าเป็นที่พอใจตรงตามข้อกำหนดแห่งสัญญาทุกประการ กรมทรัพยากรน้ำจะออกหนังสือรับรองการรับมอบงานนั้นให้แก่ผู้รับจ้าง การจ่ายเงินงวดสุดท้ายจะจ่ายให้เมื่องานทั้งหมดตามสัญญาได้แล้วเสร็จทุกประการ

๑๒. หลักเกณฑ์และสิทธิในการพิจารณา

๑๒.๑ การพิจารณาผลการยื่นข้อเสนอครั้งนี้ กรมทรัพยากรน้ำจะพิจารณาตัดสินโดยใช้หลักเกณฑ์ราคา และพิจารณาจากราคารวมที่ปรากฏในใบเสนอราคา

๑๒.๒ หากผู้ยื่นข้อเสนอรายใดมีคุณสมบัติไม่ถูกต้องตามข้อ ๓ หรือยื่นข้อเสนอไม่ถูกต้องตามข้อ ๘ แล้ว คณะกรรมการหรือกรมทรัพยากรน้ำ จะไม่รับพิจารณาข้อเสนอของผู้ยื่นข้อเสนอรายนั้น เว้นแต่ผู้ยื่นข้อเสนอรายใดเสนอเอกสารทางเทคนิคหรือรายละเอียดคุณลักษณะเฉพาะของพัสดุที่จะจ้างไม่ครบถ้วน หรือเสนอรายละเอียดแตกต่างไปจากเงื่อนไขที่กรมทรัพยากรน้ำกำหนดไว้ในเอกสารจ้างก่อสร้าง ในส่วนที่มีใช้สาระสำคัญและความแตกต่างนั้นไม่มีผลทำให้เกิดการได้เปรียบเสียเปรียบต่อผู้ยื่นข้อเสนอรายอื่น หรือเป็นการผิดพลาดเล็กน้อยคณะกรรมการฯ อาจพิจารณาผ่อนปรนการตัดสินผู้ยื่นข้อเสนอรายนั้น

๑๒.๓ กรมทรัพยากรน้ำสงวนสิทธิ์ไม่พิจารณาข้อเสนอของผู้ยื่นข้อเสนอโดยไม่มีการผ่อนผันในกรณีดังต่อไปนี้

(๑) ไม่ปรากฏชื่อผู้ยื่นข้อเสนอรายนั้นในบัญชีรายชื่อส่งหรือรับหนังสือเชิญชวนให้เข้ายื่นข้อเสนอของกรมทรัพยากรน้ำ

(๒) ไม่กรอกชื่อผู้ยื่นข้อเสนอในบัญชียื่นซองข้อเสนอ

(๓) เสนอรายละเอียดแตกต่างไปจากเงื่อนไขที่กำหนดในเอกสารจ้างก่อสร้างที่เป็นสาระสำคัญ หรือมีผลทำให้เกิดความได้เปรียบเสียเปรียบแก่ผู้ยื่นข้อเสนอรายอื่น

๑๒.๔ ในการตัดสินการจ้าง หรือในการทำสัญญา คณะกรรมการจ้าง หรือกรมมีสิทธิให้ผู้ยื่นข้อเสนอชี้แจงข้อเท็จจริงเพิ่มเติมได้ กรมทรัพยากรน้ำมีสิทธิที่จะไม่รับข้อเสนอ ไม่รับราคาหรือไม่ทำสัญญา หากข้อเท็จจริงดังกล่าวไม่เหมาะสมหรือไม่ถูกต้อง

๑๒.๕ กรมทรัพยากรน้ำทรงไว้ซึ่งสิทธิที่จะไม่รับราคาต่ำสุด หรือราคาหนึ่งราคาใด หรือราคาที่เสนอทั้งหมดก็ได้ และอาจพิจารณาเลือกจ้างในจำนวน หรือขนาด หรือเฉพาะรายการหนึ่งรายการใด หรืออาจจะยกเลิกการจ้าง โดยไม่พิจารณาจัดจ้างเลยก็ได้ สุดแต่จะพิจารณา ทั้งนี้ เพื่อประโยชน์ของทางราชการเป็นสำคัญ และให้ถือว่าการตัดสินของกรมเป็นเด็ดขาดผู้ยื่นข้อเสนอจะเรียกร้องค่าใช้จ่าย หรือค่าเสียหายใดๆ มิได้ รวมทั้งกรมจะพิจารณายกเลิกการจ้าง และลงโทษผู้ยื่นข้อเสนอเป็นผู้ที่งานไม่ว่าจะเป็นผู้ยื่นข้อเสนอที่ได้รับการคัดเลือก

หรือไม่ก็ตามหากมีเหตุที่เชื่อถือได้ว่ายื่นข้อเสนอกระทำการโดยไม่สุจริต เช่น การเสนอเอกสารอันเป็นเท็จ หรือใช้ชื่อบุคคลธรรมดา หรือนิติบุคคลอื่นมาเสนอราคาแทน เป็นต้น

ในกรณีที่ผู้ยื่นข้อเสนอรายที่เสนอราคาต่ำสุด เสนอราคาต่ำจนคาดหมายได้ว่าไม่อาจดำเนินงานตามเอกสารจ้างก่อสร้าง ได้ คณะกรรมการจ้าง หรือกรมจะให้ผู้ยื่นข้อเสนอนั้นชี้แจงและแสดงหลักฐานที่ทำให้เชื่อได้ว่าผู้ยื่นข้อเสนอสามารถดำเนินงานตามเอกสารจ้างก่อสร้าง ให้เสร็จสมบูรณ์ หากคำชี้แจงไม่เป็นที่รับฟังได้ กรมมีสิทธิที่จะไม่รับข้อเสนอหรือไม่รับราคาของผู้ยื่นข้อเสนอรายนั้น ทั้งนี้ผู้ยื่นข้อเสนอดังกล่าวไม่มีสิทธิเรียกร้องค่าใช้จ่ายหรือค่าเสียหายใดๆ จากกรมทรัพยากรน้ำ

๑๒.๖ ก่อนลงนามในสัญญากรมทรัพยากรน้ำอาจประกาศยกเลิกการจ้างหากปรากฏว่ามีการกระทำที่เข้าลักษณะผู้ยื่นข้อเสนอที่ชนะการเสนอราคาหรือที่ได้รับการคัดเลือก มีผลประโยชน์ร่วมกันหรือมีส่วนได้เสียกับผู้ยื่นข้อเสนอรายอื่น หรือขัดขวางการแข่งขันอย่างเป็นธรรม หรือสมยอมกันกับผู้ยื่นข้อเสนอรายอื่น หรือเจ้าหน้าที่ในการเสนอราคา หรือถือว่ากระทำการทุจริตอื่นใดในการเสนอราคา

๑๓. สถานที่ส่งมอบงาน

- สถานที่ส่งมอบงาน : ณ โครงการก่อสร้างระบบกระจายน้ำด้วยพลังงานแสงอาทิตย์หนองหัวช้าง หมู่ที่ ๘ บ้านหนองไฮ ตำบลโนนสว่าง อำเภอเมืองบึงกาฬ จังหวัดบึงกาฬ

๑๔. การรับประกันความชำรุดบกพร่อง

ผู้ชนะการประกวดราคาอิเล็กทรอนิกส์ซึ่งได้ทำสัญญาจ้างตามแบบดั่งระบุในเอกสารแนบท้ายเอกสารประกวดราคา หรือข้อตกลงจ้างเป็นหนังสือ แล้วแต่กรณี จะต้องรับประกันความชำรุดบกพร่องของงานจ้างที่เกิดขึ้นภายในระยะเวลาไม่น้อยกว่า ๒ ปี นับถัดจากวันที่กรมได้รับมอบงาน โดยต้องบริหารจัดการซ่อมแซมแก้ไขให้ใช้การได้ดีดังเดิมภายใน ๑๕ วัน นับถัดจากวันที่ได้รับแจ้งความชำรุดบกพร่อง

๑๕. อัตราค่าปรับ

ค่าปรับตามแบบสัญญาจ้างแนบท้ายเอกสารนี้หรือข้อตกลงจ้างเป็นหนังสือจะกำหนด ดังนี้

๑๕.๑ กรณีที่ผู้รับจ้างนำงานที่รับจ้างไปจ้างช่วงให้ผู้อื่นทำอีกทอดหนึ่งโดยไม่ได้รับอนุญาตจากกรมทรัพยากรน้ำจะกำหนดค่าปรับสำหรับการฝ่าฝืนดังกล่าวเป็นจำนวนร้อยละ ๑๐ ของวงเงินของงานจ้างช่วงนั้นๆ

๑๕.๒ กรณีที่ผู้รับจ้างปฏิบัติผิดสัญญาจ้าง นอกเหนือจากข้อ ๑๔ จะกำหนดค่าปรับเป็นรายวันเป็นจำนวนเงินตายตัวในอัตราร้อยละ ๐.๑๐ ของราคางานจ้าง

๑๖. มาตรฐานฝีมือช่าง

เมื่อกรมได้คัดเลือกผู้ยื่นข้อเสนอรายใดให้เป็นผู้รับจ้างและได้ตกลงจ้างก่อสร้างตามประกาศนี้แล้ว ผู้ยื่นข้อเสนอจะต้องตกลงว่าในการปฏิบัติงานก่อสร้างดังกล่าว ผู้ยื่นข้อเสนอจะต้องมีและใช้ผู้ผ่านการทดสอบมาตรฐานฝีมือช่างจากสถาบันของทางราชการ หรือผู้มีวุฒิบัตรระดับ ปวช. ปวส. และ ป.ตรี หรือเทียบเท่าจากสถาบันการศึกษาที่ ก.พ. รับรองให้เข้ารับราชการได้ ในอัตราไม่ต่ำกว่าร้อยละ ๑๐ (สิบ) ของแต่ละสาขาช่างแต่จะต้องมีจำนวนอย่างน้อย ๑ คน ในแต่ละสาขาช่าง ดังต่อไปนี้

๑๖.๑ วิศวกรโครงการ (วิศวกรโยธา)

๑๖.๒ ช่างประจำโครงการ (สาขาโยธา หรือก่อสร้าง หรือสำรวจ)

๑๖.๓ วิศวกรไฟฟ้า (ไฟฟ้ากำลัง)

๑๗. การใช้พัสดุที่ผลิตภายในประเทศไทย

ผู้ชนะการประกวดราคาอิเล็กทรอนิกส์ซึ่งได้ทำสัญญาจ้างตามแบบดั่งระบุในเอกสารแนบท้ายเอกสารประกวดราคา หรือข้อตกลงจ้างเป็นหนังสือ จะต้องใช้พัสดุประเภทวัสดุและครุภัณฑ์ที่จะใช้ในงานก่อสร้างเป็นพัสดุที่ผลิตภายในประเทศ โดยจะต้องใช้ไม่น้อยกว่าร้อยละ ๖๐ ของมูลค่าพัสดุจะใช้ในงานก่อสร้างทั้งหมดตามสัญญา และต้องใช้เหล็กที่ผลิตภายในประเทศไทยไม่น้อยกว่าร้อยละ ๙๐ ของปริมาณเหล็กที่ต้องใช้ทั้งหมดตามสัญญา โดยต้องจัดทำแผนการใช้พัสดุที่ผลิตภายในประเทศไม่น้อยกว่าร้อยละ ๖๐ ของมูลค่าพัสดุที่จะใช้ในงานก่อสร้างทั้งหมดตามสัญญา และจัดทำแผนการใช้เหล็กที่ผลิตภายในประเทศไม่น้อยกว่าร้อยละ ๙๐ ของปริมาณเหล็กที่จะใช้ในงานก่อสร้างทั้งหมดตามสัญญาภายใน ๖๐ วัน นับถัดจากวันที่ได้ลงนามในสัญญา

๑๘. เงื่อนไขอื่น ๆ

๑๘.๑ แนวทางการประเมินผลการทำงานและการบอกเลิกสัญญา

๑๘.๑.๑ เวลาล่วงเลยระยะเวลาไปเกิน ๑ ใน ๒ ของระยะเวลาตามแผนแล้วคู่สัญญามี ผลงานสะสมไม่ถึงร้อยละ ๒๕ ของวงเงินค่าพัสดุหรือค่าจ้าง และความล่าช้าเป็นความผิดของคู่สัญญา

๑๘.๑.๒ เวลาล่วงเลยระยะเวลาไปเกิน ๑ ใน ๒ ของระยะเวลาตามแผนแล้ว ปรากฏกรณีดังต่อไปนี้

(๑) คู่สัญญามีผลงานประจำเดือนที่ตั้งไว้ไม่ถึงร้อยละ ๕๐ ของแผนงานประจำเดือน

(๒) ผลงานไม่ถึงร้อยละ ๕๐ ของวงเงินค่าพัสดุหรือค่าจ้างโดยความล่าช้าเป็นความผิดของคู่สัญญา

๑๘.๑.๓ เวลาล่วงเลยระยะเวลาไปเกิน ๓ ใน ๔ ของระยะเวลาตามแผนแล้วคู่สัญญามี ผลงานไม่ถึงร้อยละ ๖๕ ของวงเงินค่าพัสดุหรือค่าจ้าง โดยความล่าช้าเป็นความผิดของคู่สัญญา

๑๘.๑.๔ เมื่อครบกำหนดส่งมอบตามสัญญา ผลงานสะสมน้อยกว่าร้อยละ ๘๕ ของวงเงินค่าพัสดุหรือค่าจ้าง

๑๘.๑.๕ เมื่อครบกำหนดส่งมอบตามสัญญา หากสัญญาหรือข้อตกลงมีจำนวน ค่าปรับจะเกินร้อยละ ๑๐ ของวงเงินค่าพัสดุหรือค่าจ้าง จะดำเนินการบอกเลิกสัญญาตามระเบียบฯ

หากปรากฏว่าเข้าเงื่อนไขหนึ่งกรณีใดตามข้อ ๑๘.๑.๑ ถึงข้อ ๑๘.๑.๕ หน่วยงานของรัฐจะใช้ดุลยพินิจในการพิจารณาบอกเลิกสัญญาตามมาตรา ๑๐๓ วรรคหนึ่ง (๒) แห่งพระราชบัญญัติการจัดซื้อจัดจ้างฯ

๑๘.๒ คู่สัญญาต้องจัดทำแผนการทำงานมาภายใน ๑๕ วัน นับถัดจากวันลงนามในสัญญา โดยจัดทำแผนการทำงานตามแบบที่กรมบัญชีกลางกำหนด

หมายเหตุ

- ผู้สนใจสามารถติดต่อเพื่อขอทราบข้อมูลเพิ่มเติมได้ที่สำนักงานทรัพยากรน้ำที่ ๓ เลขที่ ๓๐๗ หมู่ที่ ๑๔ ตำบลหนองนาคำ อำเภอเมืองอุดรธานี จังหวัดอุดรธานี รหัสไปรษณีย์ ๔๑๐๐๐

โทรศัพท์หมายเลข ๐-๔๒๒๙๐-๓๕๐

โทรสารหมายเลข ๐-๔๒๒๙๐-๓๔๙

ลงชื่อ..........ประธานกรรมการฯ

(นายอรรถสิทธิ์ ไพศรี)

ตำแหน่ง วิศวกรโยธาชำนาญการ

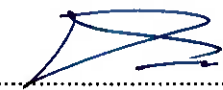
ลงชื่อ..........กรรมการฯ

(นายวชิรากรณ์ อินดา)

ตำแหน่ง วิศวกรโยธาชำนาญการ

ลงชื่อ..........กรรมการฯ

(นายนุกูล เพ็งมีศรี)

ตำแหน่ง วิศวกรโยธาปฏิบัติการ

(นายอรรถสิทธิ์ ไพศรี)

วิศวกรโยธาชำนาญการ รักษาการในตำแหน่ง
ผู้อำนวยการส่วนสำรวจและออกแบบ

ทราบ

(นายประวิทย์ บุตรดีเลิศ)

ผู้อำนวยการส่วนพัฒนาและฟื้นฟูแหล่งน้ำ รักษาราชการแทน
ผู้อำนวยการสำนักงานทรัพยากรน้ำที่ ๓ ปฏิบัติราชการแทน
อธิบดีกรมทรัพยากรน้ำ

เอกสารแนบท้ายเอกสารประกวดราคา

รายการรายละเอียดด้านวิศวกรรม



รายการรายละเอียดด้านวิศวกรรม

๑. รายการทั่วไป

รายการรายละเอียดด้านวิศวกรรม (Specifications) ที่จะต้องใช้ควบคู่กับเงื่อนไขของสัญญา (Conditions of Contract) แบบก่อสร้าง (Construction Drawings) ใบแจ้งปริมาณงานและราคา (Bill of Quantities, BOQ) และผู้รับจ้างจะต้องปฏิบัติตามเงื่อนไขที่ระบุในเอกสารสัญญาและตามคำแนะนำของผู้ควบคุมงานของผู้ว่าจ้าง

ผู้รับจ้างจะต้องทราบสภาพของบริเวณก่อสร้างและขอบเขตของงานก่อสร้างเป็นอย่างดี และจะต้องทำการก่อสร้างตามรายการรายละเอียดด้านวิศวกรรม แบบก่อสร้าง และคำแนะนำของผู้ควบคุมงานของผู้ว่าจ้าง

รายการรายละเอียดด้านวิศวกรรมนี้แสดงมาตรฐานต่ำสุดที่ต้องการสำหรับงานก่อสร้างตามสัญญานี้

ผู้รับจ้างจะต้องปฏิบัติตามข้อกำหนดและภาระผูกพันต่าง ๆ ซึ่งได้ระบุไว้ในเงื่อนไขของสัญญาและรายการรายละเอียดด้านวิศวกรรม ในทางตรงกันข้าม ค่าใช้จ่ายสำหรับการทำงาน ตามภาระผูกพันพันต่าง ๆ เช่น การโยกย้ายเครื่องจักรก่อสร้างเข้าปฏิบัติงาน ค่าดำเนินการ กำไร ฯลฯ จะรวมอยู่ในรายการค่าใช้จ่าย (Pay Item) ที่เหมาะสมของรายการในใบแจ้งปริมาณงานและราคาของสัญญานี้

๒. มาตรฐาน

ในรายการรายละเอียดนี้จะมีการอ้างถึงมาตรฐานต่าง ๆ เช่น มาตรฐานอุตสาหกรรมไทย มอก. ด้วยเลขที่ที่เหมาะสม ในกรณีนี้การอ้าง มอก. จะรวมถึงข้อความว่า “หรือมาตรฐานเทียบเท่าซึ่งจะต่างๆได้รับความเห็นชอบจากคณะกรรมการตรวจรับวัสดุ”

ผู้รับจ้างจะไม่เบิกค่าใช้จ่ายอันเกิดจากความล่าช้าของงานก่อสร้าง เนื่องจากการทดสอบใด ๆ ถือว่าเป็นหน้าที่ของผู้รับจ้างที่จะต้องจัดเวลาไว้อย่างเพียงพอสำหรับการทดสอบวัสดุต่าง ๆ ที่จำเป็นสำหรับก่อสร้าง

รายชื่อต่อไปนี้เป็นมาตรฐานที่ยอมรับในระดับนานาชาติ ค่าย่อที่ได้แสดงไว้สำหรับมาตรฐานอย่างเป็นทางการใช้คำเพื่อให้เกิดความเข้าใจสำหรับมาตรฐานต่าง ๆ ดังนี้

| | | |
|--------|---|--|
| TIS | - | Thai Industrial Standards (มาตรฐานอุตสาหกรรมไทย, มอก.) |
| JIS | - | Japanese Industrial Standards |
| AASHTO | - | American Association of State Highway and Transportation Officials |
| ACI | - | American Concrete Institute |
| AGA | - | American Gas Association |
| AIJ | - | Architectural Institute of Japan |
| AGMA | - | American Gear Manufacturers Association |
| AISC | - | American Institute of Steel Construction |
| AISI | - | American Iron & Steel Institute |
| ANSI | - | American National Standards Institute |
| API | - | American Petroleum Institute |
| ARI | - | Airconditioning and Refrigeration Institute |
| ASCE | - | American Society of Civil Engineers |
| ASME | - | American Society of Mechanical Engineers |
| ASTM | - | American Society for Testing and Materials |

| | | |
|----------|---|---|
| AWS | - | American Welding Society |
| AWWA | - | American Water Works Association |
| BS | - | British Standard |
| CIPRA | - | Cast Iron Pipe Research Association |
| CISPI | - | Cast Iron Soil Pipe Institute |
| CP | - | British Standards Institution (Code of Practice) |
| DEMA | - | Diesel Engine Manufacturers Association |
| DIN | - | German Standards |
| Fed.Spec | - | United States of America Federal Specification |
| IEEE | - | Institute of Electrical and Electronics Engineers |
| ISO | - | International Organization for Standardization |
| JEC | - | Standard of Japanese Electrical Committee |
| JEM | - | Standard of Japanese Electrical Manufacturers Association |
| JRS | - | Japanese Railway Standard |
| JSCE | - | Japanese Society of Civil Engineering |
| JWWA | - | Japanese Water Works Association |
| NEMA | - | National Electrical Manufacturers' Association |
| PWA | - | Provincial Water Works Authority |
| PEA | - | Provincial Electricity Authority |
| SSPC | - | Steel Structures Painting Council |
| UL | - | Underwriters' Laboratories |
| TUV | - | Technische Überwachungsverein |

๓. วัสดุก่อสร้างและมาตรฐานงานฝีมือ

๑. ผู้รับจ้างจะต้องส่งตัวอย่างวัสดุก่อสร้างรายชื่อแหล่งส่งวัสดุ และ หรือผู้ผลิตให้กับผู้ควบคุมงานของผู้ว่าจ้าง เพื่อขออนุมัติภายใน ๔๕ วัน (สี่สิบห้าวัน) นับถัดจากวันที่ได้รับหนังสือแจ้งให้เริ่มงาน วัสดุก่อสร้างหลักที่จะต้องได้รับการอนุมัติก่อน ได้แก่ ซีเมนต์ กรวด หรือหินผสม ทรายและน้ำ สำหรับ ผสมคอนกรีต วัสดุสำหรับหินเรียง (Riprap) เหล็กเสริมและเหล็กก่อสร้าง

๒. กรณีที่มีรายการซึ่งมิได้ระบุในใบแจ้งปริมาณและราคาและเอกสารประกอบสำหรับวัสดุก่อสร้างใดๆ ที่จะต้องจัดหาโดยผู้รับจ้าง ค่าใช้จ่ายในการจัดหา ขนส่ง เก็บรักษา และจัดการวัสดุคิดเป็นราคาต่อหน่วยหรือราคางานตามปริมาณของวัสดุที่ต้องการ

๓. มาตรฐานงานฝีมือจะต้องมีคุณภาพสูงสุดในงานก่อสร้างประเภทต่าง ๆ วัสดุก่อสร้างที่ใช้ในการก่อสร้างจะต้องมีคุณภาพสูงสุดตามประเภทของงาน ซึ่งระบุหรืออธิบายไว้ในรายการรายละเอียดวิศวกรรม แบบที่ใช้ในการก่อสร้างและใบแจ้งปริมาณงานและราคา นอกเสียจากจะได้มีการระบุไว้เป็นอย่างอื่น อีกทั้งจะต้องเป็นไปตามมาตรฐานที่อ้างอิงฉบับที่มีผลเป็นปัจจุบัน หรือมาตรฐานอื่นที่เทียบเท่า เพื่อประโยชน์ในการตรวจสอบและติดตามผลงานของผู้ว่าจ้างและการปฏิบัติงานของผู้รับจ้างให้ผู้รับจ้างเสนอแผนปฏิบัติงานตามแบบที่ผู้ว่าจ้างกำหนดให้ต่อผู้ว่าจ้างภายใน ๑๕ วัน นับถัดจากวันที่ลงนามในสัญญาจ้างและให้ผู้รับจ้างดำเนินงานตามแผนปฏิบัติงานที่ผู้ว่าจ้างหรือตัวแทนของผู้ว่าจ้างเห็นชอบแล้วจนสุดความสามารถเพื่อให้การก่อสร้างสำเร็จเรียบร้อยภายในกำหนดแห่งสัญญานี้ผู้ว่าจ้างหรือตัวแทนผู้ว่าจ้างสงวนสิทธิ์ที่จะสั่งเปลี่ยนแปลงแก้ไขเพิ่มเติมแผนปฏิบัติงาน



อย่างไรก็ได้ทั้งนี้เพื่อประโยชน์ของงานนี้เป็นสำคัญผู้รับจ้างจะต้องปฏิบัติงานตามแผนงานที่ผู้ว่าจ้างได้สั่งเปลี่ยนแปลงแก้ไขเพิ่มเติมดังกล่าวโดยเคร่งครัดต่อไป

๔. งานเตรียมสถานที่ก่อสร้าง

๔.๑ คำจำกัดความ/ความหมาย เป็นการเตรียมความพร้อมของสถานที่และเตรียมงานเบื้องต้นก่อนที่จะดำเนินการก่อสร้างอาคารหลักต่างๆดังนี้

๔.๑.๑ การเตรียมพื้นที่หมายถึงการกำหนดพื้นที่เพื่อทำการก่อสร้างอาคารสำนักงานโรงงานคลังพัสดุและอาคารชั่วคราวอื่นๆ รวมทั้งสิ่งอำนวยความสะดวกต่างๆที่จำเป็นสำหรับการปฏิบัติงาน

๔.๑.๒ การตรวจสอบและวางผังหมายถึงการตรวจสอบหมุดหลักฐานต่างๆและสำรวจวางผังการก่อสร้างอาคารตามที่กำหนดไว้ในแบบก่อสร้าง

๔.๑.๓ ทางล้าลองชั่วคราวทางเบี่ยงหมายถึงการกำหนดเส้นทางคมนาคมในการขนส่งวัสดุก่อสร้างจากเส้นทางสายหลักถึงบริเวณโครงการ

๔.๑.๔ การจัดหาวัสดุหมายถึงการจัดเตรียมวัสดุก่อสร้างพร้อมสุมเก็บตัวอย่างวัสดุหลักไปทดสอบคุณสมบัติและหรือจัดเตรียมเอกสารรับรองคุณสมบัติและมาตรฐานการผลิตของวัสดุหลัก

๔.๑.๕ การวางป่าและปรับพื้นที่หมายถึงการวางป่าชุดต่อชุดรากไม้และปรับพื้นที่บริเวณที่จะก่อสร้างอาคารและหรือตามแนวหรือขอบเขตที่กำหนดไว้ในแบบก่อสร้างรวมทั้งการขนย้ายสิ่งที่ไม่พึงประสงค์ออกนอกบริเวณก่อสร้าง

๔.๑.๖ การรื้อถอนสิ่งปลูกสร้างเดิมหมายถึงสิ่งก่อสร้างเดิมที่ไม่ต้องการในบริเวณก่อสร้างหรือตามที่กำหนดในแบบแปลนต้องรื้อถอนต้องกำจัดและขนย้ายออกให้พ้นบริเวณก่อสร้าง

๔.๑.๗ การกำจัดน้ำออกจากบริเวณก่อสร้างหมายถึงการทำเขื่อนกันน้ำชั่วคราวการขุดร่องหรือทำรางเปลี่ยนทางน้ำการใช้เครื่องสูบน้ำเพื่อป้องกันและกำจัดน้ำออกจากบริเวณก่อสร้าง

๔.๒ ข้อกำหนด/คุณสมบัติ

๔.๒.๑ การเตรียมพื้นที่

๑) ที่ตั้งอาคารสำนักงานจะต้องอยู่ใกล้เคียงกับบริเวณห้วงงานโดยมีขนาดและพื้นที่ใช้สอยตามที่กำหนดไว้ในแบบพื้นสำนักงานจะต้องอยู่สูงกว่าพื้นดินไม่น้อยกว่า ๐.๓๐ เมตรมีระบบระบายน้ำและระบบสาธารณูปโภคที่ดี

๒) ที่ตั้งอาคารโรงงานคลังพัสดุและบ้านพักคนงานจะต้องไม่สร้างบนพื้นที่กีดขวางทางสัญจรและบริเวณก่อสร้างจะต้องรักษาความสะอาดอยู่เสมอโดยมีระบบสุขาภิบาล

๔.๒.๒ การตรวจสอบและวางผัง

๑) ก่อนดำเนินการก่อสร้างจะต้องตรวจสอบความถูกต้องของแบบกับสภาพภูมิประเทศโดยการวางแผนถ่ายระดับวางผังอาคารและสิ่งปลูกสร้างทุกชนิดกรณีตรวจพบความคลาดเคลื่อนหรือมีปัญหาอุปสรรคในพื้นที่ก่อสร้างให้รีบรายงานคณะกรรมการตรวจรับพัสดุในงานจ้างก่อสร้าง

๒) หมุดหลักฐานต่างๆที่กำหนดและได้จัดทำขึ้นจะต้องรักษาให้อยู่ในสภาพเรียบร้อยสามารถตรวจสอบได้ตลอดเวลา

๔.๒.๓ การทำทางล้าลองชั่วคราว

๑) ทางล้าลองทางเบี่ยงทางเข้าหมู่บ้าน/อาคารและอื่นๆทั้งที่อยู่ภายในและนอกบริเวณก่อสร้างจะต้องให้สามารถเชื่อมเข้าถึงกันได้ตลอด

๒) จะต้องดูแลบำรุงรักษาเส้นทางให้สามารถใช้งานได้สะดวกรวมทั้งมีมาตรการป้องกันฝุ่นโคลนตามตลอดอายุสัญญาก่อสร้าง



๔.๒.๔ การจัดหาวัสดุ

๑) วัสดุหลักที่จะต้องทำการทดสอบคุณสมบัติตามข้อกำหนดของแต่ละประเภทงาน เช่น หินกรวดทรายเหล็กเสริม เป็นต้น จะต้องสุ่มจัดเก็บตัวอย่างและควบคุมไปทดสอบยังหน่วยงานที่เชื่อถือได้และนำผลการทดสอบคุณสมบัติให้คณะกรรมการตรวจรับวัสดุในงานจ้างก่อสร้างพิจารณาเห็นชอบก่อนนำมาใช้งาน

๒) วัสดุหลักที่จะต้องมีการมีเอกสารรับรองคุณสมบัติและมาตรฐานการผลิตตามแบบ และข้อกำหนดของแต่ละประเภทงาน เช่น ท่อและอุปกรณ์ประกอบแผ่นใยสังเคราะห์ประตุน้ำ เป็นต้น ให้คณะกรรมการตรวจรับวัสดุในงานจ้างก่อสร้างพิจารณาเห็นชอบก่อนนำมาใช้งาน

๓) จะต้องกำหนดมาตรการดูแลป้องกันรักษาจัดเก็บวัสดุให้อยู่ในสภาพที่ดี

๔.๒.๕ การถางป่าและปรับพื้นที่

๑) พื้นที่ก่อสร้างที่กำหนดในแบบจะต้องมีการถางป่าและปรับพื้นที่ให้เรียบร้อยปราศจากต้นไม้ตอไม้รากไม้และสิ่งกีดขวางต่างๆโดยมีอาณาเขตห่างจากตัวอาคารก่อสร้างประมาณ ๕ เมตร

๒) วัสดุที่ถางออกและขุดออกจะต้องขนย้ายออกพ้นพื้นที่ก่อสร้างและ/หรือทำลายโดยวิธีเผาฝังกลบหรือวิธีอื่นใดที่เหมาะสมโดยได้รับความเห็นชอบจากคณะกรรมการตรวจรับวัสดุในงานจ้างก่อสร้างก่อน

๓) ต้นไม้ทุกชนิดที่จะโค่นจะต้องมีตราประทับหรือสีป้ายที่ลำต้นโดยช่างควบคุมงานหรือพนักงานป่าไม้และจะต้องทำโดยไม่ให้เกิดความเสียหายแก่ต้นไม้อื่นๆหรือทรัพย์สินอื่นใดบริเวณใกล้เคียง

๔.๒.๖ การรื้อถอนสิ่งปลูกสร้างเดิม

๑) สิ่งปลูกสร้างเดิมที่ไม่ต้องการในบริเวณก่อสร้างตามที่กำหนดในแบบต้องรื้อถอนออกและกำจัดให้หมดส่วนที่ใช้ประโยชน์ได้ให้นำมาเก็บรักษาไว้ในสถานที่ที่กำหนด

๒) เศษขยะหรือดินหรือสิ่งต่างๆที่ไม่ต้องการจะต้องขนย้ายออกพ้นพื้นที่ก่อสร้างและ/หรือทำลายโดยวิธีเผาฝังกลบหรือวิธีอื่นใดที่เหมาะสมโดยได้รับความเห็นชอบจากคณะกรรมการตรวจรับวัสดุในงานจ้างก่อสร้างก่อน

๔.๒.๗ การกำจัดน้ำออกจากบริเวณก่อสร้าง

๑) บริเวณก่อสร้างที่มีน้ำขังอันเนื่องมาจากน้ำใต้ดินและน้ำที่ไหลมาจากผิวดินจะต้องกำจัดออกให้หมดตลอดเวลาก่อสร้างโดยการทำเขื่อนกันน้ำชั่วคราวการขุดร่องหรือทำรางเปลี่ยนทางน้ำและการใช้เครื่องสูบน้ำ เป็นต้น

๒) การทำเขื่อนกันน้ำชั่วคราวจะต้องเสนอแบบรวมทั้งวิธีการก่อสร้างและรื้อย้ายให้คณะกรรมการตรวจรับวัสดุในงานจ้างก่อสร้างเห็นชอบก่อน

๓) การขุดร่องหรือทำรางเปลี่ยนทางน้ำจะต้องเสนอข้อมูลด้านอุทกวิทยาและการออกแบบให้คณะกรรมการตรวจรับวัสดุในงานจ้างก่อสร้างเห็นชอบก่อน

๔) การใช้เครื่องสูบน้ำจะต้องออกแบบและวางแผนติดตั้งเครื่องมื่อตลอดจนควบคุมดูแลบำรุงรักษาให้คณะกรรมการตรวจรับวัสดุในงานจ้างก่อสร้างเห็นชอบก่อน

๕. งานขุด

๕.๑ คำจำกัดความและความหมายประเภทของการขุดสามารถแยกตามชนิดของวัสดุ และลักษณะการขุดออกเป็น ๔ ประเภทดังนี้

๕.๑.๑ งานขุดลอกหน้าดินหมายถึงการขุดลอกผิวดินเดิมเพื่อเตรียมฐานรากของงานถม ประกอบด้วย การขุดรากไม้ เศษขยะ เศษหิน อินทรีย์วัตถุ ดินอ่อน และสิ่งที่ไม่พึงประสงค์อื่น ๆ ออกให้หมดภายในขอบเขตและบริเวณที่กำหนดไว้ในแบบวัสดุที่ได้จากการขุดลอกหน้าดินห้ามนำไปใช้ในงานถมเป็นอันตราย

๕.๑.๒ งานดินชุดแบ่งออกเป็น ๓ ประเภท

๑) งานดินชุดทั่วไปหมายถึงการขุดดินที่สามารถขุดออกด้วยเครื่องจักรกลและขนเกลี่ยทิ้ง บริเวณข้างๆพื้นที่ก่อสร้าง

๒) งานดินชุดขนทิ้งหมายถึงการขุดดินที่สามารถขุดออกด้วยเครื่องจักรกลและต้องขนทิ้ง โดยตักขึ้นใส่รถบรรทุกนำไปทิ้งยังที่ที่กำหนด

๓) งานดินชุดเหลวหมายถึงการขุดดินที่มีน้ำท่วมขังมีสภาพเหลวสามารถขุดออกด้วย เครื่องจักรกลชุดมากองผึ่งให้แห้งแล้วขนทิ้งโดยตักดินใส่รถบรรทุกนำไปทิ้งยังที่ที่กำหนด

๕.๑.๓ งานขุดหินผุหมายถึงการขุดหินผุดินดานดินลูกรัง หินก้อนที่มีขนาดไม่โตกว่า ๐.๗ ลูกบาศก์เมตร หรือวัสดุอื่นที่ไม่สามารถขุดออกได้ด้วยเครื่องจักรกลหรือเครื่องมือชุดธรรมดาต้องใช้คราด (Ripper) ช่วยขุดทำให้หลวมก่อนแล้วขุดออกด้วยเครื่องจักรกลหรือขนทิ้งโดยตักขึ้นใส่รถบรรทุกนำไปทิ้งยังที่ กำหนด

๕.๑.๔ งานขุดหินแข็ง หมายถึงการขุดหินชั้นหินพีตหรือหินก้อนที่มีขนาดโตกว่า ๐.๗ ลูกบาศก์ เมตรไม่สามารถขุดออกด้วยเครื่องจักรกลหรือใช้คราด (Ripper) ต้องใช้วัตถุระเบิดทำการระเบิดหินให้แตกก่อน และขนทิ้งโดยตักขึ้นใส่รถบรรทุกนำไปทิ้งยังที่ที่กำหนด

๕.๑.๕ การวัดปริมาณงานและการจ่ายเงิน

งานขุดดินวัดเป็นปริมาตรลูกบาศก์เมตร ที่ผู้รับจ้างทำการขุดดินและขนย้ายแล้วเสร็จ ตามปริมาณงานที่กำหนดไว้ในแบบหรือปริมาณงานที่ทำจริงภายในขอบเขตที่ผู้ควบคุมงานของผู้ว่าจ้างสั่งการ โดยให้ยึดถือวิธีการตรวจวัดปริมาณงานของผู้ว่าจ้างเป็นเกณฑ์ โดยวิธี Take Cross. ในบริเวณที่ผู้รับจ้างดำเนินการ ขุดดินหรือขุดหิน ต้องขุดให้ได้แนวระดับและขนาดตามที่กำหนดไว้ในแบบ

การจ่ายเงิน จะจ่ายเงินตามใบแจ้งปริมาณงานและราคางาน ที่ผู้รับจ้างทำการขุดขึ้นและ ทำลายแล้วเสร็จตามปริมาณงานที่ทำจริง โดยให้ยึดถือการตรวจวัดปริมาณงานตามแบบแปลนและ Cross Section ของผู้ว่าจ้างเป็นเกณฑ์ และให้มีหน่วยวัดเป็นลูกบาศก์เมตร

๕.๑.๖ การสำรวจ

ก่อนเริ่มปฏิบัติการขุดผู้รับจ้างจะต้องทำการสำรวจระดับบริเวณที่จะทำการขุดและบริเวณ ใกล้เคียงที่อาจมีผลกระทบจากการขุด เพื่อให้สามารถเขียนแผนที่แสดงเส้นชั้นระดับดินและรูปตัดต่างๆ ได้อย่าง สะเอียดถูกต้อง และเมื่อการขุดแล้วเสร็จผู้รับจ้างจะต้องทำการสำรวจระดับเพื่อแสดงให้เห็นให้ผู้ควบคุมงานของผู้ว่าจ้าง เห็น ว่าได้ดำเนินการขุดตามรูปแบบที่แสดงไว้ในแบบก่อสร้าง และเพื่อประกอบในการเบิกจ่ายเงินด้วย

๕.๑.๗ การทิ้งดิน

ดินที่ขุดขึ้นมาโดยทั่วไปจะถูกนำไปใช้ถมบริเวณหรือจุดทิ้งดินที่ผู้ควบคุมงานของผู้ว่าจ้าง กำหนดวิธีการนำดินไปทิ้งจะกำหนดโดยผู้รับจ้างและต้องได้รับความเห็นชอบจากผู้ควบคุมงานของผู้ว่าจ้างก่อน

๕.๒ ข้อกำหนด/คุณสมบัติ

การขุดดินหรือขุดหินเพื่อให้ได้ขนาดตามรูปแบบการขุดลอกหน้าดินและร่องแค้นเพื่อเตรียมฐาน รากก่อสร้างทำนบดิน/ เขื่อนดินและการขุดบ่อก่อสร้างเพื่องานก่อสร้างอาคารมีข้อกำหนดดังนี้

๕.๒.๑ ต้องขุดให้ได้แนวระดับและขนาดตามที่กำหนดไว้ในแบบ การขุดต้องกระทำด้วยความ ระมัดระวังเป็นพิเศษและต้องมีมาตรการควบคุมให้วัตถุที่อยู่นอกขอบเขตแนวการขุดยังคงอยู่ในสภาพเดิมเท่าที่จะทำได้

๕.๒.๒ ในกรณีที่แบบไม่ได้ระบุแนวเส้นขอบเขตการขุดไว้ถ้าเป็นการขุดดินควรใช้ลาด (Slope) ๑ : ๑.๕ และถ้าเป็นการขุดหินควรใช้ลาด (Slope) ๑ : ๐.๕ ตามที่คณะกรรมการตรวจรับพัสดุในงานจ้างก่อสร้าง กำหนด

๕.๒.๓ การขุดเพื่อก่อสร้างฐานรากของอาคารโครงสร้างใดๆจะต้องขุดเพื่อออกไปจากที่กำหนดไว้ข้างละ ๓๐ เซนติเมตร เพื่อความสะดวกในการตั้งไม้แบบ

๕.๒.๔ ในกรณีที่เป็นหินการขุดจะต้องใช้ความระมัดระวังเพื่อรักษาแนวให้ได้ตามที่แบบกำหนดไว้ ส่วนของหินที่ยื่นออกมาจากแนวที่กำหนดไว้ในแบบอาจยอมให้มีได้ไม่เกิน ๑๕ เซนติเมตรหรือเป็นอย่างอื่นที่เหมาะสมตามสภาพ

๕.๒.๕ ในกรณีที่ขุดผิดพลาดไปจากแนวที่กำหนดในแบบความเสียหายการพังทลายที่เกิดจากการระเบิดหรือโพรงหินที่เกิดจากความไม่ระมัดระวังในขณะดำเนินการขุดของผู้รับจ้างและความผิดพลาดไม่ว่าจะด้วยเหตุใดก็ตามผู้รับจ้างจะต้องรับผิดชอบและต้องซ่อมแซมแก้ไขตามคำแนะนำของวิศวกรควบคุมการก่อสร้าง โดยค่าใช้จ่ายส่วนนี้เป็นของผู้รับจ้าง

๕.๒.๖ การขุดพื้นฐานรากและลาดด้านข้างที่ติดกับงานคอนกรีตต้องตกแต่งให้เรียบร้อยพื้นผิวหน้าต้องเตรียมการปรับแต่งให้มีความมั่นคงพอที่จะรับอาคารคอนกรีตได้

๕.๒.๗ การขุดดินร่องแกนเขื่อนจะต้องขุดให้มีขนาดความกว้างลาดด้านข้างตามแบบสำหรับความลึกให้ขุดลงไปจนถึงระดับชั้นดินหรือหินที่กำหนดในแบบเมื่อขุดร่องแกนเสร็จจะต้องได้รับการตรวจสอบและเห็นชอบจากคณะกรรมการตรวจรับพัสดุในงานจ้างก่อสร้างก่อนจึงจะดำเนินการขั้นต่อไปได้

๕.๒.๘ วัสดุที่ได้จากการขุดถ้าคณะกรรมการตรวจรับพัสดุในงานจ้างก่อสร้างอนุญาตให้นำไปใช้ เช่นถมทำทำนบดินเขื่อนดินก็สามารถนำไปใช้ได้ ส่วนวัสดุที่ไม่เหมาะสมหรือเหลือใช้จะต้องขนไปไว้ยังสถานที่กองวัสดุซึ่งสถานที่กองวัสดุที่ระบุไว้ในแบบเป็นเพียงจุดแนะนำ ผู้รับจ้างสามารถจัดหาที่กองวัสดุเพิ่มเติมได้ตามความเหมาะสมกับสภาพพื้นที่ โดยจะต้องเป็นพื้นที่ของหน่วยราชการหรือที่สาธารณะประโยชน์ทั้งนี้การเปลี่ยนแปลงใดๆ เกี่ยวกับพื้นที่ที่ใช้เป็นสถานที่กองวัสดุให้อยู่ในดุลพินิจและความเห็นชอบของผู้ควบคุมงานของผู้จ้างที่จะต้องตรวจสอบพื้นที่ตำแหน่งที่กองวัสดุและต้องได้รับการอนุมัติจากคณะกรรมการตรวจรับพัสดุในงานจ้างก่อสร้างฯ ก่อน โดยสถานที่กองวัสดุเพิ่มเติม ผู้รับจ้างจะต้องยื่นเอกสารที่ได้รับอนุญาตหรือเอกสารยินยอมให้กองวัสดุ และยินยอมให้ขนย้ายวัสดุดังกล่าวออกจากพื้นที่ได้ตลอดเวลาโดยไม่มีเงื่อนไขใดๆทั้งสิ้น พร้อมทั้งแนบแผนที่แสดงตำแหน่งของจุดที่กองวัสดุที่ได้จากการขุดอย่างละเอียด พร้อมทั้งเอกสารต่างๆ ที่เกี่ยวข้องเพื่อขออนุมัติจากคณะกรรมการตรวจรับพัสดุในงานจ้างก่อสร้างฯ โดยผู้ว่าจ้างจะยึดเกณฑ์ราคาค่างานขนย้ายวัสดุตามใบแจ้งปริมาณงานและราคา เป็นสำคัญ

๕.๒.๙ สถานที่กองวัสดุจะต้องไม่กีดขวางการทำงานและขวางทางน้ำการกองวัสดุจะต้องกองให้อยู่ในขอบเขตและจะต้องเปลี่ยนระดับของกองวัสดุให้เหมาะสม

หมายเหตุ

งานดินขุดขนทั้งผู้ว่าจ้าง จะคิดราคาต่อหน่วยตามระยะทางที่ระบุไว้ตามแบบ โดยอัตราการจ่ายจะเป็นไปตามตารางปริมาณงานที่ผู้รับจ้างเสนอไว้ โดยที่ผู้รับจ้างจะต้องบริหารงานขนย้ายมูลดินให้สอดคล้องกับจุดแนะนำในการทิ้งดินตามแบบ หากมีการเปลี่ยนแปลงสถานที่ทิ้งดิน ผู้รับจ้างจะต้องแจ้งผ่านช่างควบคุมงานเสนอคณะกรรมการตรวจรับพัสดุในงานจ้างก่อสร้างให้ความเห็นชอบโดยราคาค่าขนทิ้งดินจะเป็นไปตามตารางปริมาณงานที่ผู้รับจ้างเสนอไว้



๖.งานถมและบดอัด

๖.๑ คำจำกัดความ/ความหมายประเภทของการถมสามารถแยกตามลักษณะการใช้งานและชนิดของวัสดุแบ่งออกเป็น ๓ ประเภท ดังนี้

๖.๑.๑ ดินถมมีลักษณะการใช้งาน ดังนี้

๑) เป็นทำนบดินหรือเขื่อนดินเพื่อปิดกั้นทางน้ำไหลผ่านวัสดุที่ใช้ถมเป็นดินที่บ้น้ำเช่นดินเหนียวดินเหนียวปนกรวดดินเหนียวปนทรายและดินเหนียวปนดินตะกอนหรือตามที่กำหนดไว้ในแบบก่อสร้างจะต้องไม่มีรากหญ้าหรือวัชพืชอื่นใดปน

๒) เป็นคันทางเพื่อการคมนาคมและขนส่งพืชผลทางการเกษตรวัสดุที่ใช้ถมเป็นดินที่รับน้ำหนักบรรทุกทุกได้ก็ตามข้อกำหนดจะต้องไม่มีรากหญ้าหรือวัชพืชอื่นใดปน

๓) เป็นดินถมกลับสำหรับอาคารและโครงสร้างวัสดุที่ใช้ถมถ้าไม่ระบุไว้เป็นอย่างอื่นจะเป็นดินส่วนที่ขุดนำกลับมาถมคืนจะต้องไม่มีรากหญ้าหรือวัชพืชอื่นใดปน

๖.๑.๒ ลูกกรังใช้ถมหลังคันดินหรือเขื่อนดินป้องกันการกัดเซาะของน้ำฝนและใช้เป็นผิวจราจรสำหรับงานทาง

๖.๑.๓ หินถมเป็นวัสดุถมเปลือกนอกของตัวเขื่อนดินทำหน้าที่เสริมความมั่นคงไม่ให้เกิดการเลื่อนไถลวัสดุที่ใช้ถมเป็นหินหรือกรวดผสมทรายและตะกอนที่มีคุณสมบัติตามที่กำหนดไว้ในแบบก่อสร้าง

๖.๒ ข้อกำหนด/คุณสมบัติ

๖.๒.๑ วัสดุที่ใช้ถมจะต้องไม่มีรากหญ้าหรือวัชพืชใดปนและมีคุณสมบัติ ดังนี้

๑) ดินถมทำนบดินหรือเขื่อนดินจะต้องเป็นดินที่บ้น้ำซึ่งจำแนกดินตามวิธี Unified Soil Classification ดังนี้

| สัญลักษณ์ทางวิศวกรรม | ชนิดของดิน |
|----------------------|---|
| GC | กรวดผสมดินเหนียวกรวดมีขนาดไม่คละกันผสมทรายและดินเหนียว |
| SC | ทรายผสมดินเหนียวทรายมีขนาดไม่คละกันผสมดินเหนียว |
| CL | ดินเหนียวที่มีความเหนียวน้อยถึงปานกลางอาจจะปนกรวดทรายและตะกอน |
| CH | ดินเหนียวล้วนที่มีความเหนียวมากไม่มีอินทรีย์วัตถุ |

๒) ดินถมคันทางเป็นดินถมทั้ๆไปที่ไม่มีอินทรีย์วัตถุจะต้องมีค่ากำลังแบกทานโดยวิธีวัดเปรียบเทียบความต้านทานแรงเฉือนของดิน (CBR) มากกว่าหรือเท่ากับ ๖%

๓) ลูกกรังเป็นดินเหนียวผสมเม็ดลูกกรังมีค่า Liquid Limit ไม่สูงกว่า ๓๕% Plastic Index มีค่าอยู่ระหว่าง ๖-๑๒ และมีขนาดสัดส่วนคละที่ดี โดยร่อนผ่านตะแกรงมาตรฐานอเมริกันตามเกรดใดเกรดหนึ่ง ดังนี้

| ตะแกรงมาตรฐานอเมริกัน | % ผ่านตะแกรงโดยน้ำหนัก | | | |
|-----------------------|------------------------|--------|--------|---------|
| | เกรดซี | เกรดดี | เกรดอี | เกรดเอฟ |
| ๑นิ้ว | ๑๐๐ | ๑๐๐ | ๑๐๐ | ๑๐๐ |
| ๓/๘นิ้ว | ๕๐-๘๕ | ๖๐-๑๐๐ | - | - |
| เบอร์๕ | ๓๕-๖๕ | ๕๐-๘๕ | ๕๕-๑๐๐ | ๗๐-๑๐๐ |
| เบอร์๑๐ | ๒๕-๕๐ | ๔๐-๗๐ | ๔๐-๑๐๐ | ๕๕-๑๐๐ |
| เบอร์๔๐ | ๑๕-๓๐ | ๒๕-๔๕ | ๒๐-๕๐ | ๓๐-๗๐ |
| เบอร์๒๐๐ | ๕-๑๕ | ๘-๑๕ | ๖-๑๕ | ๘-๑๕ |

๔) หินถมเป็นวัสดุถมเปลือกนอกของเขื่อนมีคุณสมบัติน้ำซึมผ่านได้ซึ่งจำแนกดินตามวิธี Unified Soil Classification ดังนี้

| สัญลักษณ์ทางวิศวกรรม | ชนิดของดิน |
|----------------------|---|
| GW | กรวดมีขนาดใหญ่คลุกกันกรวดผสมทรายโดยมีตะกอนละเอียดเล็กน้อย |
| GP | กรวดมีขนาดสม่ำเสมอกรวดผสมทรายโดยมีตะกอนละเอียดเล็กน้อย |
| SW (ถ้ามีกรวด) | ทรายมีขนาดใหญ่คลุกกันทรายผสมกรวดโดยมีตะกอนละเอียดเล็กน้อย |
| SP (ถ้ามีกรวด) | ทรายมีขนาดสม่ำเสมอทรายผสมกรวดโดยมีตะกอนละเอียดเล็กน้อย |

๖.๒.๒ การบดอัด

๑) ดินถมเพื่อให้ดินมีความแน่นเป็นเนื้อเดียวกันโดยตลอดปราศจากการปูค้ำโพรงการเป็นแผ่นการถมบดอัดต้องปฏิบัติ ดังนี้

๑.๑) นำดินที่จะใช้บดอัดโรยเกลี่ยให้เป็นชั้นในแนวรอบความหนาของดินแต่ละชั้นเมื่อบดอัดได้ที่แล้วต้องไม่มากกว่า ๐.๒๐ เมตรหรือไม่มากกว่า ๒ ใน ๓ ของความยาวของดินแกละที่ใช้บด

๑.๒) ดินที่ใช้บดอัดต้องผสมคลุกเคล้าให้เข้ากันดีและต้องมีความชื้นไม่มากกว่าหรือน้อยกว่า ๓% ของความชื้นที่พอเหมาะที่ให้ความแน่นสูงสุด (Optimum Moisture Content)

๑.๓) ความลาดชันตรงจุดต่อไม่ควรเกิน ๑ : ๓ ผิวสัมผัสของรอยต่อทุกแห่งจะต้องขุดตัดออกให้เป็นรอยใหม่ต้องเก็บกวาดส่วนที่หลุดหลวมออกให้หมดและไถคราดทำให้ผิวขรุขระการบดอัดจะต้องทำการบดอัดเลยลึกเข้าไปในเขตที่บดอัดแล้วตลอดแนวรอยต่อเป็นระยะไม่น้อยกว่า ๑.๐๐ เมตร

๑.๔) บดอัดแน่นไม่ต่ำกว่า ๙๕% ของความหนาแน่นสูงสุดของดินแห่งตามวิธีการทดลอง Standard Proctor

๒) ลูกเรียงการถมบดอัดเหมือนดินถม

๒.๑) บดอัดแน่นไม่ต่ำกว่า ๙๕% ของความหนาแน่นสูงสุดของลูกเรียงแห่งตามวิธีการทดลอง Modified AASHTO

๓) หินถมก่อนถมต้องเตรียมฐานรากให้ได้ตามแบบที่กำหนดก่อนการถมบดอัดต้องปฏิบัติ ดังนี้

๓.๑) การเทหินจะต้องกระทำเป็นชั้นๆความหนาแต่ละชั้นไม่เกิน ๐.๕๐ เมตรและต้องบดอัดโดยใช้รถบดล้อเหล็กบดทับไปมาอย่างน้อย ๔ เที่ยว

๓.๒) บดอัดแน่นมีค่าความแน่นสัมพัทธ์ (Relative Density Test) ไม่ต่ำกว่า ๗๕% และมีความหนาแน่นสัมพัทธ์เฉลี่ยไม่ต่ำกว่า ๙๐%

๔) ดินถมหรือหินถมกลับสำหรับอาคารและโครงสร้าง

๔.๑) จะต้องถมเป็นชั้นๆตามแนวราบแต่ละชั้นหนาไม่เกิน ๐.๕๐ เมตรในกรณีของการวางท่อจะถมกลับจากหลังท่อหนาชั้นละ ๐.๑๕ เมตร

๔.๒) กรณีเป็นดินถมกลับการบดอัดเหมือนดินถมส่วนกรณีเป็นหินถมกลับการบดอัดเหมือนหินถม

๕) ในกรณีที่การบดอัดผลทดสอบไม่ได้ตามข้อกำหนดจะต้องทำการรื้อออกและบดอัดใหม่จนผลทดสอบผ่านตามข้อกำหนดจึงจะดำเนินการถมและบดอัดในชั้นต่อไปได้

๖.๒.๓ การทดสอบวัสดุและรายงาน

๑) การทดสอบความแน่นในสนาม (Field Density) ตามวิธี Sand Cone เพื่อพิจารณาค่าเปอร์เซ็นต์ของความแน่นสูงสุดในห้องปฏิบัติการโดยทำการทดสอบไม่น้อยกว่า ๓ จุดต่อการทดสอบ ๑ ครั้ง ดังนี้

๑.๑) ดินถมให้ทำการทดสอบ ๑ ครั้งต่อพื้นที่การบดอัด ๗๐๐ ตารางเมตรหรืออยู่ในดุลยพินิจของคณะกรรมการตรวจรับวัสดุในงานจ้างก่อสร้าง

๑.๒) ลูกกรังให้ทำการทดสอบ ๑ ครั้งต่อพื้นที่บดอัด ๕๐๐ ตารางเมตรหรืออยู่ในดุลยพินิจของคณะกรรมการตรวจรับวัสดุในงานจ้างก่อสร้าง

๒) การรายงานผลให้รายงานผลการทดสอบความแน่นพร้อมระบุตำแหน่งและระดับต่อคณะกรรมการตรวจรับวัสดุในงานจ้างก่อสร้าง

๗. งานลูกกรัง

๗.๑ คำจำกัดความและความหมาย

งานลูกกรังหมายถึง ดินซึ่งมีส่วนหยาบขนาดเส้นผ่านศูนย์กลางใหญ่กว่า ๒ มิลลิเมตรมากกว่าร้อยละ ๓๕ โดยปริมาตร และมีอนุภาคดินที่พอจะแทรกอยู่ในช่องว่างที่มีขนาดโตกว่า ๑ มิลลิเมตร ลักษณะของดินลูกกรัง จัดอยู่ใน Skeletal soils ได้แก่ดินที่มีเศษหินขนาดเส้นผ่านศูนย์กลาง ๒ มิลลิเมตร หรือใหญ่กว่าอยู่ในดินเป็นปริมาณ ๓๕ เปอร์เซ็นต์ หรือมากกว่าโดยปริมาตรที่มีความลึกไม่เกิน ๕๐ เซนติเมตรจากผิวดิน เป็นได้ทั้งดินทราย ดินร่วน และ ดินเหนียว ซึ่งเกิดได้ทุกสภาพพื้นที่

๗.๒ การควบคุมคุณภาพและการทดสอบวัสดุ

การที่จะควบคุมคุณภาพของงาน ให้มีประสิทธิภาพและเกิดประโยชน์ต่องานสูงสุด ควบคุมงานจะต้องมีความรู้พื้นฐานทางด้าน การทดสอบวัสดุ ดังนี้

๗.๒.๑ การทดสอบการเรียงเม็ด Sieve Analysis

วิธีการทดลองนี้ สำหรับหาขนาดการเรียงเม็ด (Particle Size Distribution) ของวัสดุประเภทดิน ลูกกรัง ทราย และหินย่อย ทั้งชนิดเม็ดละเอียดและหยาบ โดยให้ผ่านตะแกรงจากขนาดใหญ่จนถึงขนาดเล็กที่มีขนาดร่อนผ่านตะแกรงเบอร์ ๒๐๐ ขนาด ϕ ๐.๐๗๕ มิลลิเมตร แล้วเปรียบเทียบมวลของตัวอย่างที่ผ่านหรือค้างตะแกรงขนาดต่าง ๆ จากมวลทั้งหมดของตัวอย่าง วิธีการทดลองนี้ได้ปรับปรุงจาก AASHTO T ๒๗-๗๐

๗.๒.๒ วัสดุคัดเลือกขนาดวัสดุใหญ่ที่สุดไม่โตกว่า ๕ ซม. ขนาดวัสดุผ่านตะแกรง เบอร์ ๒๐๐ ไม่มากกว่าร้อยละ ๒๕ โดยน้ำหนัก ถ้าเป็นทรายขนาดผ่านตะแกรงเบอร์ ๒๐๐ ไม่มากกว่าร้อยละ ๒๐ โดยน้ำหนัก

๗.๒.๒.๑ งานชั้นรองพื้นทางหรือผิวจราจรลูกกรัง วัสดุที่ได้จะต้องมีการเรียงขนาดคละจากหยาบไปละเอียดอย่างสม่ำเสมอเพื่อทำการทดสอบแล้วจะต้องเป็นไปตามเกรด A, B, C

- มวลรวมหยาบที่ค้างตะแกรงเบอร์ ๑๐ จะต้องประกอบด้วยชิ้นส่วนที่แข็งแรงทนทานและสะอาด

- มวลรวมละเอียดที่ผ่านตะแกรงเบอร์ ๑๐ จะต้องประกอบด้วยทรายธรรมชาติหรือทรายที่ได้จากการโม่และส่วนของวัสดุที่ผ่านตะแกรงเบอร์ ๒๐๐ จะต้องไม่มากกว่า ๒ ใน ๓ ของวัสดุที่ผ่านตะแกรงเบอร์ ๔๐

๗.๒.๒.๒ งานชั้นพื้นทางมีข้อกำหนด เหมือนข้อ ๒ แต่ต้องเป็นไปตามเกรด AB หรือ C เท่านั้น



ตารางที่ ๑ ขนาดและของวัสดุมวลรวม

| ขนาดตะแกรง มิลลิเมตร (นิ้ว) | ร้อยละที่ผ่านตะแกรงโดยน้ำหนัก | | | | |
|--------------------------------|-------------------------------|--------|--------|--------|--------|
| | เกรด A | เกรด B | เกรด C | เกรด D | เกรด E |
| ๕๐.๐๐๐ (๒) | ๑๐๐ | ๑๐๐ | - | - | - |
| ๒๕.๐๐๐ (๑) | - | ๗๕-๙๕ | ๑๐๐ | ๑๐๐ | ๑๐๐ |
| ๙.๕๐๐ (๓/๘) | ๓๐-๖๕ | ๔๐-๗๕ | ๕๐-๘๕ | ๖๐-๑๐๐ | - |
| ๔.๗๕๐ (เบอร์ ๔) | ๒๕-๕๕ | ๓๐-๖๐ | ๓๕-๖๕ | ๕๐-๘๕ | ๕๕-๑๐๐ |
| ๒.๐๐๐ (เบอร์ ๑๐) | ๑๕-๔๐ | ๒๐-๔๕ | ๒๕-๕๐ | ๔๐-๗๐ | ๔๐-๑๐๐ |
| ๐.๘๒๕ (เบอร์ ๔๐) | ๘-๒๐ | ๑๕-๓๐ | ๑๕-๓๐ | ๒๕-๔๕ | ๒๐-๕๐ |
| ๐.๐๗๕ (เบอร์ ๒๐๐) | ๒-๘ | ๕-๒๐ | ๕-๑๕ | ๕-๒๐ | ๖-๒๐ |

๗.๓ การทดสอบหาพิกัดความชื้นเหลว (Atterberg Limits Test) : AASHTO T๙๐, T๙๑

เป็นการหาดัชนีของน้ำที่มีอยู่ในมวลดินจากค่า Liquid Limit (L.L) และค่า Plastic Limits (P.L) ซึ่งค่า L.L ของดิน คือ ปริมาณของน้ำที่มีอยู่พอดีในดิน ที่ทำให้ดินเปลี่ยนสภาพจาก Plastic มาเป็น Liquid คิดเทียบเป็นร้อยละของมวลดินอบแห้งหาได้โดยนำดินที่ผ่านตะแกรงเบอร์ ๔๐ (๐.๘๒๕ มิลลิเมตร) มาผสมกับน้ำ ค่า Liquid Limits คือปริมาณของน้ำ คิดเป็นร้อยละที่ทำให้ดินในเครื่องมือทดสอบ (Liquid Limits Device) เหลวมาชนกันยาว ๐.๕ นิ้ว เมื่อเครื่องมือทดสอบซึ่งมีจุดตกกระทบสูง ๑๐ มิลลิเมตร จำนวน ๒๕ ครั้ง

สำหรับค่า Plastic Limits (P.L.) คือจำนวนน้ำต่ำสุดในดินเมื่อดินนั้นยังอยู่ในสภาพ Plastic โดยการนำดินมาคลึงเป็นเส้นให้แตกลายงาที่ขนาดเส้นผ่าศูนย์กลาง ๑/๘ นิ้ว

ค่าพิกัดความชื้นเหลว Atterberg Limits (P.I) = L.L - P.L

๗.๓.๑ วัสดุคัดเลือก - ปราศจากก้อนดินเหนียว (Clay Lump) รากไม้หรือวัชพืชอื่น ๆ

- L.L ไม่มากกว่า ๔๐%
- P.I ไม่มากกว่า ๒๐%

๗.๓.๒ ชั้นรองพื้นทางหรือผิวจราจรลูกรัง

การก่อสร้างชั้นรองพื้นทางสำหรับทางหลวงชนบทชั้นที่ ๑ ชั้นที่ ๒ ชั้นที่ ๓ ชั้นที่ ๔ และ ชั้นที่ ๕

- L.L ไม่มากกว่า ๔๐%
- P.I มีค่า ๔-๑๒%

ลูกรังสำหรับงานพัฒนาแหล่งน้ำ

- L.L ไม่มากกว่า ๔๐%
- P.I มีค่า ๖-๑๒%

๗.๓.๓ ชั้นพื้นทาง

- L.L ไม่มากกว่า ๒๕%
- P.I มีค่า ๖ %

๗.๔ การทดสอบการบดอัด (Compaction Test)

การบดอัดดิน คือ วิธีการที่ทำให้ดินแน่นโดยการใช้เครื่องมือที่มีน้ำหนักและใช้แรงอัดกด กระแทก หรือสั่นสะเทือน (Dynamic Compaction) ให้เม็ดดินเคลื่อนเข้าชิดกันให้มากที่สุดการทดสอบนี้ มีวัตถุประสงค์ดังต่อไปนี้

- หาคความสัมพันธ์ปริมาณน้ำในดินต่อความแน่นของดิน
- หาคความแน่นสูงสุดของดินแห้ง (Max. Dry Density) เมื่อใช้พลังงานการบดอัดต่าง ๆ กัน
- หาปริมาณน้ำในดิน (Water Content) ที่ทำให้ดินมีความแน่นมากที่สุด ซึ่งเรียกว่า Optimum Moisture Content หรือ OMC.

การทดสอบการบดอัดนี้มีประโยชน์ในการหาค่าความแน่นของดินเมื่อบดอัดด้วยพลังงานจำนวนหนึ่ง ซึ่งหมายถึงการหาความแข็งแรงของดินที่จะนำมาใช้เป็นวัสดุก่อสร้าง โดยถือว่าความแน่นสูงสุดที่หาได้จากการทดลองในห้องทดลองว่าเป็น ๑๐๐ เปอร์เซ็นต์ เมื่อเข้าเทียบกับความแน่นของดินที่บดอัดในสนาม

การทดสอบความแน่นที่นิยมใช้กันทั่วไปในการก่อสร้างทาง, เขื่อน หรือสนามบิน มี ๒ วิธี คือ

(ก) Standard Compaction Test หรือ Standard AASHTO Compaction Test

(ข) Modified Compaction Test หรือ Modified AASHTO Compaction Test

๗.๔.๑ การถมดินและบดอัดตรงส่วนที่เป็นท่อระบายน้ำความแน่นของชั้นดินที่ถมชั้นแรกจะต้องเปลี่ยนให้สม่ำเสมอตลอดที่มีความหนา ๓๐ เซนติเมตร ขึ้นต่อไปให้ดำเนินการบดอัดตามข้อ ๕.๓

๗.๔.๒ วัสดุคัดเลือกเกลี่ยที่ละครั้งของความกว้างผิวจราจรที่ละชั้น ความหนาหลังการบดอัดต้องไม่มากกว่า ๑๕ เซนติเมตร ขึ้นรูปให้ได้ความลาดผิว ๓% หรือตาม แบบราดน้ำ และบดอัดให้ได้ความแน่นไม่น้อยกว่า ๙๕% Modified AASHTO แล้วเสร็จให้บดอัดอีกชั้นหนึ่งและชั้นตอนต่อไปตามขั้นตอนดังกล่าวทุกประการ เพื่อให้ได้ความแน่นตามต้องการ

๗.๔.๓ ชั้นรองพื้นทางหรืองานผิวจราจรลูกรัง ถ้าเป็นชั้นพื้นทางเดิมผู้รับจ้างจะต้องรื้อชั้นรองพื้นทางหรือผิวจราจรลูกรังเดิมด้วยพินชุดคู้ยหน้ารถเกลี่ยดินขึ้น แล้วขึ้นรูป ให้มีความลาดตามขวาง ๓% หรือตามที่กำหนดในแบบแล้วบดอัดดินคันทางให้ได้ความแน่นไม่น้อยกว่า ๙๐% Modified AASHTO การก่อสร้างชั้นรองพื้นทางหรือผิวจราจรลูกรังเมื่อบดอัด และตบแต่งชั้นดินคันทางหรือชั้นวัสดุคัดเลือกได้ตามรูปแบบและข้อกำหนดแล้ว หากผิวดินคันทางหรือชั้นวัสดุคัดเลือกแห้งให้ราดน้ำจนมีความชื้นใกล้เคียงกับความชื้นที่ให้ความแน่นสูงสุด (Optimum Moisture Content) เพื่อป้องกันมิให้ดินคันทาง หรือชั้นวัสดุคัดเลือกดูดน้ำจากชั้นผิวจราจรลูกรังที่จะต้องบดอัดในชั้นต่อไป ซึ่งอาจทำให้การบดอัดไม่ได้รับความแน่นตามข้อกำหนดนี้ หลักจากนั้นให้เกลี่ยลูกรังที่ละครั้งความกว้างของผิวจราจรที่ละชั้น ความหนาหลังบดอัดต้องไม่มากกว่า ๑๕ ซม. ขึ้นรูปให้ได้ความลาดผิว ๔% หรือตามแบบราดน้ำ และบดอัดให้ได้ความแน่นไม่น้อยกว่า ๙๕% Modified AASHTO แล้วเสร็จให้บดอัดอีกชั้นหนึ่งที่เหลือ ตามขั้นตอนดังกล่าวทุกประการ

๗.๕ การทดสอบการรับน้ำหนัก CBR

วิธีการทดลอง CBR วิธีนี้เป็นวิธีการทดสอบที่กำหนดขึ้นเพื่อหาค่าเปรียบเทียบ Bearing Value ของวัสดุตัวอย่างกับวัสดุหินมาตรฐานเพื่อทำการบดอัดวัสดุตัวอย่างนั้น โดยใช้ค้อนบดอัดทับในแบบ (Mold) ที่ Optimum moisture Content หรือปริมาณน้ำในดินใด ๆ เพื่อนำมาใช้ออกแบบโครงสร้างของถนนและใช้ควบคุมงานในการบดทับให้ได้ความแน่นและความชื้นตามต้องการ

การทดลอง CBR. อาจทำได้ ๒ วิธีคือ

- ก. การทดลองแบบแช่น้ำ (Soaked)
- ข. การทดลองแบบไม่แช่น้ำ (Unsoaked)

ถ้าไม่ระบุวิธีใด ให้ใช้ “วิธี ก.”

๗.๕.๑ วัสดุคัดเลือกใช้ในกรณีที่มี CBR ของชั้นดินคันทางน้อยกว่า ๖%

๗.๕.๒ วัสดุคัดเลือกค่า CBR ต้องไม่น้อยกว่า ๖%

๗.๕.๓ ชั้นรองพื้นทางและ/หรือชั้นผิวจราจรผิวลูกรัง วัสดุที่ใช้จะต้องมีค่า CBR ไม่น้อยกว่า ๒๕%

๗.๕.๔ ชั้นพื้นทางวัสดุจะต้องมีค่า CBR ไม่น้อยกว่า ๘๐%

๗.๖ การทดสอบความสึกหรอของวัสดุ (Abrasion)

เป็นการหาเปอร์เซ็นต์ของวัสดุทดสอบโดยการนำวัสดุไปขัดสีกับลูกตุ้มในเครื่องมือทดสอบ Los Angeles Machine วัสดุที่ผ่านการสึกหรอ Abrasion Test นำมาร่อนผ่านตะแกรงเบอร์ ๑๒ หาเปอร์เซ็นต์ผ่านตะแกรงของวัสดุที่ถูกขัดสีโดยลูกตุ้มเหล็ก เพื่อคำนวณหาเปอร์เซ็นต์การสึกหรอ

๗.๖.๑ ชั้นรองพื้นทางและ/หรือชั้นผิวจราจรลูกรังเปอร์เซ็นต์ความสึกหรอที่ ๑๐๐ รอบไม่มากกว่า ๒๐% ที่ ๕๐๐ รอบไม่มากกว่า ๕๐%

๗.๖.๒ ชั้นพื้นทางหินคลุกเปอร์เซ็นต์ความสึกหรอไม่มากกว่า ๑๐% ที่ ๕๐๐ รอบไม่มากกว่า ๔๐% หรือกรวดผสมคอนกรีตเปอร์เซ็นต์ความสึกหรอที่ ๑๐ รอบไม่มากกว่า ๑๐% ที่ ๕๐๐ รอบไม่มากกว่า ๔๐%

๗.๖.๓ หินย่อย หรือหินกรวดผสมคอนกรีตงานแหล่งน้ำเปอร์เซ็นต์ความสึกหรอที่ ๕๐๐ รอบไม่มากกว่า ๖% ด้วยเครื่องมือทดสอบและมี ๑๐% จากการทดลองความแกร่ง (Soundness Test) โดยใช้แช่ในน้ำยาโซเดียมซัลเฟต ๖ รอบ

๘. งานคอนกรีต

๘.๑ คำจำกัดความและความหมาย

งานคอนกรีตหมายถึงการประกอบและติดตั้งแบบการผสมคอนกรีตการเทคอนกรีตการซ่อมคอนกรีตการทำผิวและตกแต่งคอนกรีตการบ่มคอนกรีตสำหรับงานอาคารต่างๆ

คอนกรีตประกอบด้วยส่วนผสมของซีเมนต์หินย่อยหรือกรวดทรายน้ำและหรือสารเคมีผสมเพิ่ม ส่วนผสมทั้งหมดจะต้องคลุกเคล้าให้เข้ากันอย่างดีและให้ความเหลวของคอนกรีตที่เหมาะสม

คอนกรีตต้องมีเนื้อสม่ำเสมอและเมื่อแข็งตัวต้องมีเนื้อแน่นมีความคงทนถาวรมีคุณสมบัติกันซึมทนต่อการขัดสีได้ดีและมีกำลังรับน้ำหนักที่มากกระทำ

๘.๒ ข้อกำหนด/คุณสมบัติ

๘.๒.๑ วัสดุผสมคอนกรีต

๑) ปูนซีเมนต์ต้องเป็นปูนซีเมนต์ ต้องเป็นของใหม่ไม่เสื่อมคุณภาพและจับตัวเป็นก้อน ถ้าไม่ระบุไว้เป็นอย่างอื่นให้ใช้ปูนซีเมนต์ปอร์ตแลนด์ ประเภท ๑ ตามมาตรฐานผลิตภัณฑ์อุตสาหกรรม มอก. ๑๕ เล่ม ๑-๒๕๓๒ หรือปูนซีเมนต์ไฮดรอลิกชนิดใช้งานทั่วไป (GU) ตามมาตรฐานผลิตภัณฑ์อุตสาหกรรม มอก. ๒๕๔๙ - ๒๕๕๖

๒) ทรายต้องเป็นทรายหยาบน้ำจืด มีเม็ดแน่นแข็งแกร่งสะอาดปราศจากสิ่งเจือปนและมี สัตว์ส่วนคละกันที่ตีโดยต้องผ่านการทดสอบคุณสมบัติ ดังนี้

๒.๑) ทสอบความแข็งแกร่งโดยแช่น้ำยาไซเตียมซัลเฟต ๕ รอบมีค่าสึกหรอไม่เกิน๑๐%

๒.๒) ทสอบส่วนคละโดยร่อนผ่านตะแกรงมาตรฐานอเมริกัน ดังนี้

| ตะแกรงมาตรฐานอเมริกัน | % ผ่านตะแกรงโดยน้ำหนัก |
|-----------------------|------------------------|
| ๓/๘นิ้ว | ๑๐๐ |
| เบอร์๔ | ๙๕ - ๑๐๐ |
| เบอร์๘ | ๘๐ - ๑๐๐ |
| เบอร์๑๖ | ๕๐ - ๘๕ |
| เบอร์๓๐ | ๒๕ - ๖๐ |
| เบอร์๕๐ | ๑๐ - ๓๐ |
| เบอร์๑๐๐ | ๒ - ๑๐ |

๓) หินย่อยหรือกรวดหินย่อยเป็นหินโม้ด้วยเครื่องจักรกรวดต้องเป็นกรวดน้ำจืดซึ่งเกิดขึ้นตาม ธรรมชาติมีขนาดตั้งแต่ ๔-๗๖ มิลลิเมตร (๓/๑๖ - ๓นิ้ว) ซึ่งจะต้องมีขนาดส่วนคละลดหลั่นกันไปอย่างเหมาะสมมี ความแข็งแกร่งทนทานปราศจากสิ่งเจือปนที่ไม่ต้องการมีรูปร่างลักษณะเหลี่ยมค่อนข้างกลมมีส่วนเรียวน้อย ก่อนนำมาใช้ต้องผ่านเกณฑ์การดังนี้

๓.๑) ทสอบการขัดสีโดยเครื่อง Los Angeles Machine ๕๐๐ รอบมีค่าทนต่อการขัด สีน้อยกว่า ๖๐%

๓.๒) ทสอบสัดส่วนคละโดยร่อนผ่านตะแกรงมาตรฐานอเมริกันซึ่งแบ่งเป็นขนาดเกิน เบอร์ ๑ มีขนาดหินใหญ่สุดไม่เกิน ๓/๔ นิ้วใช้กับอาคารคอนกรีตที่มีความหนาไม่เกิน ๐.๒๐ เมตรและหินเบอร์ ๒ มีขนาดหินใหญ่สุดไม่เกิน ๑ ๑/๒ นิ้วใช้กับอาคารคอนกรีตที่มีความหนาเกิน ๐.๒๐ เมตร ดังนี้

| ขนาด หินย่อย | % ผ่านตะแกรงโดยน้ำหนัก | | | | | | | No.๔ | No.๘ |
|-----------------|------------------------|-------------|------------|-------------|-------|------------|-----------|-------|------|
| | ๒ " | ๑ ๑/๒ " | ๑ " | ๓/๔ " | ๑/๒ " | ๓/๘ " | | | |
| หินเบอร์ ๑ | - | - | ๑๐๐ | ๙๐ - ๑๐๐ | - | ๒๐ - ๕๕ | ๐ - ๑๐ | ๐ - ๕ | |
| หินเบอร์ ๒ | ๑๐๐ | ๙๐ - ๑๐๐ | ๒๐ - ๕๕ | ๐ - ๑๕ | - | ๐ - ๕ | - | - | |

๔) น้ำต้องเป็นน้ำจืดที่สะอาดปราศจากสิ่งเจือปนในปริมาณที่จะทำให้คอนกรีตสูญเสียความ แข็งแรงเช่นกรดต่างสารอินทรีย์ ฯลฯ

๕) สารผสมเพิ่ม (Admixture) เป็นสารเคมีที่ใส่เพิ่มเข้าไปในส่วนผสมคอนกรีตเพื่อเพิ่มความ มั่นคงแข็งแรงและสะดวกในการใช้งานก่อนนำมาใช้จะต้องได้รับความเห็นชอบจากคณะกรรมการตรวจการจ้างก่อน



๘.๒.๒ แบบหล่อคอนกรีต

๑) วัสดุที่ใช้ทำแบบหล่อเช่นไม้ไม้อัดแผ่นเหล็กจะต้องทนต่อการบดงซึ่งเกิดจากการเทหรือการกระแทกทำให้คอนกรีตแน่นโดยคุณสมบัติของวัสดุที่ใช้มีดังนี้

๑.๑) ไม้แบบไม้ที่จะนำมาทำแบบจะต้องหนาไม่ต่ำกว่า ๑ นิ้ว และกว้างไม่เกิน ๙ นิ้ว ยึดโยงติดกันให้แข็งแรงไมโยกคลอน

๑.๒) ไม้อัดจะต้องเป็นไม้อัดที่ทำด้วยกาวชนิดพิเศษสามารถกันน้ำได้ไม่เสียรูปเมื่อถูกน้ำหนาไม่น้อยกว่า ๑๐ มิลลิเมตร

๑.๓) ไม้เคร่าและไม้สำหรับค้ำยันมีขนาดไม่เล็กกว่า ๑ ½ x ๓ นิ้ว

๒) การเตรียมพื้นผิวฐานรองรับคอนกรีตพื้นผิวฐานที่รองรับคอนกรีตผิวหน้าจะต้องไม่มีน้ำขัง ไม่มีโคลนตมและเศษสิ่งของต่างๆหรือสิ่งที่ไม่พึงประสงค์เคลือบติดอยู่กรณีพื้นผิวที่ดูชุ่มน้ำจะต้องทำให้ชื้นโดยทั่วเพื่อป้องกันมิให้พื้นผิวดูด้านออกจากคอนกรีตใหม่

๓) แบบหล่อเมื่อได้ประกอบแล้วต้องมีความมั่นคงแข็งแรงและได้ตำแหน่งแนวระดับขนาดและรูปร่างถูกต้องตามระบุไว้ในแบบ

๔) ก่อนเทคอนกรีตต้องทำความสะอาดแบบหล่ออุดรูรั่วให้เรียบร้อยทาแบบด้วยน้ำมันทาแบบที่อนุญาตให้ใช้เท่านั้นเพื่อป้องกันมิให้คอนกรีตติดแบบและมีรอยเปื้อน

๕) กรณีต้องยึดแบบด้วยเหล็กเส้นหรือโลหะเส้นอย่างอื่นที่จะต้องฝังทิ้งไว้ในคอนกรีตโดยการตัดเหล็กหรือโลหะเส้นที่จุดห่างจากผิวคอนกรีตไม่น้อยกว่า ๓ เซนติเมตร

๖) กรณีที่ใช้ยึดปลายเหล็กเส้นยึดแบบชนิดถอดเก็บได้ให้ปล่อยรูคอนกรีตที่ปลายเหล็กเส้นที่ยึดแบบนี้ไว้สำหรับคว้านให้ใหญ่เพื่อจัดการซ่อมรูคอนกรีตด้วยซีเมนต์ผสมทรายอัตราส่วน ๑ : ๑ โดยน้ำหนักภายใน ๑๒ ชั่วโมงหลังจากถอดแบบ

๘.๒.๓ การผสมและการเทคอนกรีต

๑) ส่วนผสมคอนกรีตเป็นการหาส่วนผสมของซีเมนต์หินย้อยหรือกรวดทรายและน้ำผสมโดยน้ำหนักจากการทดลองในห้องปฏิบัติการโดยถือเอาความแข็งแรงของคอนกรีตที่ต้องการความเหมาะสมในการผสมและในการหล่อคอนกรีตเป็นเกณฑ์โดยจะต้องมีคุณสมบัติดังนี้

๑.๑) มีความสามารถรับแรงกดใน ๒๘ วันได้ไม่ต่ำกว่า ๒๔๐ กิโลกรัมต่อตารางเซนติเมตร

๑.๒) การทดสอบกำลังในการรับแรงกดสามารถกระทำได้ ๒ วิธีคือ Cylinder Test สามารถรับแรงกดใน ๒๘ วันได้ไม่ต่ำกว่า ๒๑๐ กิโลกรัมต่อตารางเซนติเมตรและ Cube Test สามารถรับแรงกดใน ๒๘ วัน ได้ไม่ต่ำกว่า ๒๔๐ กิโลกรัมต่อตารางเซนติเมตร หรือเทียบเท่ากำลังอัดคอนกรีตที่อายุ ๒๘ วัน

๑.๓) การทดสอบความชื้นเหลวของคอนกรีต (Consistency) เป็นการทดสอบหาค่าการยุบตัว (Slump Test) ก่อนที่จะนำไปเทในแบบหล่อให้ใช้ค่าการยุบตัวอยู่ระหว่าง ๕-๑๐ เซนติเมตร

๒) วิธีการผสมคอนกรีตต้องใช้วิธีผสมด้วยเครื่องผสมคอนกรีตที่ได้รับความเห็นชอบจากช่างควบคุมงานก่อสร้างก่อนคอนกรีตต้องผสมเข้ากันอย่างทั่วถึงจนเป็นสีเดียวกันในการผสมครั้งหนึ่งๆต้องใช้เวลาผสมไม่น้อยกว่า ๒ นาที

๓) คอนกรีตผสมเสร็จ (Ready Mixed Concrete) ส่วนผสมของคอนกรีตยอมให้เปลี่ยนแปลงได้บ้างขึ้นอยู่กับบริษัทผู้ผลิตก่อนที่จะนำมาใช้ได้ต้องส่งรายการคำนวณออกแบบส่วนผสมและผลทดสอบจากการผสมจริงให้คณะกรรมการตรวจรับพัสดุในงานจ้างก่อสร้างพิจารณาเห็นชอบก่อน

๓.๑) ความคลาดเคลื่อนที่ยอมให้ของปริมาณส่วนผสมวัสดุดิบต่างๆจะถูกชั่งตวงให้อยู่ในขอบเขตที่กำหนดดังแสดงในตาราง

| วัสดุดิบ | ความคลาดเคลื่อน |
|--------------------|---|
| ปูนซีเมนต์ | น้อยกว่า ๒๐๐ กก. $\pm 2\%$ มากกว่า ๒๐๐ กก. $\pm 1\%$ |
| มวลรวม | น้อยกว่า ๕๐๐ กก. $\pm 3\%$ มากกว่า ๕๐๐ กก. $\pm 2\%$ |
| วัสดุดิบ | ความคลาดเคลื่อน |
| น้ำและส่วนผสมเพิ่ม | $\pm 3\%$ |

๓.๒) การผสม (Mixing) ให้ใช้วิธีข้อใดข้อหนึ่ง

๓.๒.๑) การผสมกับที่ (Central Mixing) หมายถึงการผสมคอนกรีตซึ่งเสร็จเรียบร้อยสมบูรณ์จากโรงงานเวลาขั้นต่ำในการผสมดังแสดงในตาราง

| ความจุเครื่องผสม (ลบ.ม) | เวลาขั้นต่ำในการผสม (นาที) |
|-------------------------|----------------------------|
| ๐.๗๕ | ๑ |
| ๑.๕๐ | ๑.๒๕ |
| ๒.๒๕ | ๑.๕๐ |
| ๓.๐ | ๑.๗๕ |
| ๓.๗๕ | ๒.๐๐ |
| ๔.๕๐ | ๒.๒๕ |

๓.๒.๒) การผสม ๒ ตอน (Shrink Mixing) หมายถึงการผสมคอนกรีต๒ตอนโดยตอนแรกผสมจากโรงงานและตอนหลังเป็นการผสมให้เสร็จเรียบร้อยสมบูรณ์ โดยรถผสม (Truck Mixer)

๓.๒.๓) การผสมโดยรถ (Truck Mixer) หมายถึงการผสมคอนกรีตซึ่งผสมเสร็จเรียบร้อยสมบูรณ์ในรถผสม (Truck Mixer) การผสมคอนกรีตต้องมีการหมุนไม่น้อยกว่า ๗๐ รอบและไม่เกิน ๑๐๐ รอบตามความเร็วของการผสม (Mixing - Speed) ที่กำหนดของเครื่อง

๓.๓) การขนส่งจำแนกออกเป็น ๓ ประเภท มีหลักเกณฑ์ขึ้นอยู่กับลักษณะการผสม (Mixing) ดังนี้

๓.๓.๑) รถผสม (Truck Mixer) ถ้าใช้ขนส่งคอนกรีตจากการผสมกับที่ (Central Mixing) ให้ใส่คอนกรีตได้ไม่เกิน ๘๐% ของปริมาตรทั้งหมด การผสม ๒ ตอน (Shrink Mixing) ให้ใส่คอนกรีตได้ไม่เกิน ๗๐ % ของปริมาตรทั้งหมด

๓.๓.๒) ทั้งนี้การขนส่งโดยรถผสมต้องถ่ายคอนกรีต (Discharge) ออกจากโมให้หมดภายในเวลา ๑ ½ ชม. หลังจากเริ่มผสม

๓.๓.๓) รถขนส่ง (Truck) ใช้ขนส่งระยะสั้นๆและจะต้องถ่ายคอนกรีตออกให้หมดภายในเวลา๓๐ นาทีหลังจากเริ่มผสม

ความหมาย

- รถผสม (Truck Mixer) หมายถึงรถซึ่งสามารถขนส่งคอนกรีตและภายในรถประเภทนี้จะมิใช่ผสมซึ่งสามารถใช้ผสมคอนกรีตได้
- รถกวน (Truck Agitation) หมายถึงรถซึ่งสามารถขนส่งและกวนคอนกรีตที่ผสมเรียบร้อยแล้วจากโรงงานไปยังหน่วยงานซึ่งไม่จะหมุนระหว่างการเดินทางด้วย
- รถขนส่ง (Truck) หมายถึงรถซึ่งสามารถขนส่งคอนกรีตที่ผสมเรียบร้อยแล้วและต้องป้องกันน้ำรั่วได้

- เวลาที่เริ่มผสมให้นับจากวันเวลาที่เริ่มใส่น้ำ
- เวลาที่กำหนดไม่ใช้กับปูนซีเมนต์พอร์ตแลนด์ประเภท ๓

๔) การเทคอนกรีตจะกระทำได้หลังจากช่างควบคุมงานได้ตรวจสอบความเรียบร้อยของแบบหล่อการผูกเหล็กการวางเหล็กและสิ่งฝังในคอนกรีตโดยปฏิบัติ ดังนี้

๔.๑) คอนกรีตที่ผสมเสร็จแล้วต้องเทลงในแบบหล่อให้ใช้หมดภายในเวลา ๓๐ นาที

๔.๒) การเทคอนกรีตจากที่สูงต้องมีรางหรือท่อส่งคอนกรีตต้องให้ปลายท่อด้านล่างจมอยู่ในคอนกรีตที่เทใหม่ห้ามเทคอนกรีตในระยะสูงกว่า ๑.๕๐ เมตร จากพื้นที่เทหรือจากกรณีใดๆที่ทำให้มวลรวมแยกตัวออกจากกัน

๔.๓) การหล่อคอนกรีตที่เชื่อมเข้ากันกับคอนกรีตเดิมให้กะเทาะผิวหน้าคอนกรีตเดิมเสียก่อนราดด้วยน้ำปูนแล้วจึงเทของใหม่ทับลงไป

๔.๔) การเทแต่ละครั้งความหนาไม่เกิน ๒๐ เซนติเมตรและต้องกระตุ้นให้คอนกรีตเนื้อแน่นด้วยเครื่องสั่น (Vibrator)

๔.๕) ในระหว่างที่ฝนตกต้องระงับการเทโดยก่อนหยุดให้กระตุ้นคอนกรีตส่วนเทให้แน่นและแต่งหน้าตัดให้ขรุขระไว้เป็นรอยต่อสำหรับงานก่อสร้าง

๔.๖) ขณะที่คอนกรีตยังไม่แข็งตัวต้องระวังไม่ให้คอนกรีตได้รับความกระทบกระเทือนและต้องป้องกันการสูญเสียน้ำจากแสงแดดและลมด้วย

๕) รอยต่อคอนกรีต

๕.๑) รอยต่อคอนกรีตจะทำตามตำแหน่งที่แสดงไว้ในแบบก่อสร้างทุกแห่งการเทคอนกรีตต้องทำให้เสร็จเป็นช่วงๆโดยยึดถือเอารอยต่อนี้เป็นเกณฑ์ดังนี้

๕.๑.๑) รอยต่อสำหรับงานก่อสร้าง (Construction Joint) ก่อนเทคอนกรีตติดต่อกับ ช่วงเก่า ต้องมีการขัดถูล้างสิ่งสกปรกออกเสียก่อนแล้วจึงทำการเทคอนกรีตส่วนต่อไปได้

๕.๑.๒) รอยต่อเมื่อหด (Contraction Joint) ผิวหน้าของรอยต่อด้านหนึ่งที่เกิดจากด้านติดกับแบบหล่อจะต้องรอให้คอนกรีตแข็งตัวเสียก่อนแล้วจึงถอดแบบเพื่อเทคอนกรีตในอีกด้านหนึ่งผิวคอนกรีตที่แข็งตัวแล้วจะต้องทาด้วยน้ำยาเคลือบผิวชนิดใดชนิดหนึ่งก่อนที่จะเทคอนกรีตในช่วงต่อไป

๕.๑.๓) รอยต่อเมื่อขยาย (Expansion Joint) ช่องว่างระหว่างการเทคอนกรีตครั้งแรกและครั้งที่สองให้มีระยะห่างกันอย่างน้อย ๑ เซนติเมตร และให้ใส่ช่องว่างระหว่างผิวคอนกรีตด้วยวัสดุประเภท Elastic Filler และอุดรอยต่อด้วยวัสดุประเภท Joint Sealant

๕.๒) แผ่นใยใส่รอยต่อ (Elastic Filler) ประกอบด้วยแผ่นขานอ้อยหรือเส้นใยอื่นๆที่เหมาะสมอัดเป็นแผ่นและอาบด้วยยางมะตอยชนิดเหลว



๕.๓) วัสดุอุดรอยต่อ (Joint Sealant) เป็นยางมะตอยผสมทรายอัตราส่วน ๑ : ๓ รอยต่อแผ่ออกขยายบริเวณใกล้ถึงผิวคอนกรีต

๕.๔) วัสดุกันน้ำ (Water Stop) มีลักษณะขนาดและคุณสมบัติดังนี้

| รายการ | Rubber Water Stop | PVC. Water Stop |
|---|-------------------|-----------------|
| หน่วยแรงยึดอย่างน้อย | ๒,๕๐๐ P.S.I. | ๒,๐๐๐ P.S.I. |
| ความถ่วงจำเพาะไม่เกิน | ๑.๒๐ | ๑.๕๐ |
| ความแข็งน้อยที่สุดวัดโดย Shore Durometer Type A | ๖๐ | ๘๐ |
| ความดูดน้ำไม่เกิน | ๕ % | ๐.๓๐ % |
| ยึดจนขาดอย่างน้อย | ๔๕๐ % | ๔๐๐ % |
| ทนแรงกดได้มากที่สุด | ๓๐ % | ๒๐ % |

๘.๒.๔ การถอดแบบและการบ่มคอนกรีต

๑) แบบหล่อคอนกรีตจะต้องปล่อยให้วางจนกว่าจะครบกำหนดเวลาถอดแบบและการถอดแบบจะต้องกระทำด้วยความระมัดระวังเพื่อมิให้คอนกรีตเกิดความเสียหายระยะเวลาที่ถอดแบบได้ตามความแข็งแรงของคอนกรีตนับจากวันที่เทคอนกรีตกำหนดโดยประมาณดังนี้

๑.๑) แบบด้านข้างเสาคานกำแพงตอม่อ ๒ วัน

๑.๒) แบบห้องคานใต้แผ่นพื้น ๒๑ วัน

๒) การบ่มคอนกรีตจะต้องกระทำทันทีที่คอนกรีตเริ่มแข็งตัวและต้องบ่มอย่างน้อย ๗ วัน วิธีการบ่มมีหลายวิธี ดังนี้

๒.๑) ใช้กระสอบชุบน้ำคลุมแล้วคอยรดน้ำให้เปียกอยู่เสมอ

๒.๒) ใช้ฉีดย้ำน้ำให้คอนกรีตเปียกชื้นอยู่เสมอ

๒.๓) ใช้วิธีขังน้ำไว้บนผิวคอนกรีต

๒.๔) ใช้สารเคมีเคลือบผิวคอนกรีต

๘.๒.๕ การซ่อมผิวคอนกรีต

๑) ห้ามซ่อมผิวคอนกรีตที่ถอดแบบแล้วจนกว่าจะได้รับการตรวจสอบจากช่างควบคุมงาน

๒) ผิวคอนกรีตที่มีรูพรุนหรือมีส่วนบกพร่องเล็กน้อยไม่กระทบกระเทือนต่อความมั่นคงแข็งแรงของโครงสร้างให้ทำการสกัดคอนกรีตที่เกาะกันอย่างหลวมๆบริเวณนั้นออกให้หมดแล้วอุดฉาบด้วยปูนทรายอัตราส่วนผสมปูนซีเมนต์ : ทราย ๑ : ๑ โดยน้ำหนัก

๘.๒.๖ การเก็บตัวอย่างทดสอบและรายงานผล

๑) การเก็บตัวอย่างทดสอบ

๑.๑) สุ่มเก็บตัวอย่างหินย่อยหรือกรวดและทรายจำนวนอย่างละ ๕๐ กิโลกรัม เพื่อทดสอบความแข็งแรงการขัดสีสิ่งเจือปนสัดส่วนคละและออกแบบส่วนผสมคอนกรีต

๑.๒) เก็บตัวอย่างหล่อลูกบาศก์คอนกรีตอย่างน้อยวันละ ๑ ครั้งๆละ ๓ ตัวอย่างหรือความเห็นชอบของช่างควบคุมการก่อสร้างและให้เขียนวันเดือนปีกับค่ายุบตัวของคอนกรีตลงบนแท่งตัวอย่างเพื่อทดสอบกำลังรับแรงอัดของคอนกรีต

๒) การรายงานผล

๒.๑) ผลการทดสอบคุณสมบัติของหินย้อย/กรวดทรายและการออกแบบส่วนผสมคอนกรีตให้คณะกรรมการตรวจรับวัสดุในงานจ้างก่อสร้างเห็นชอบก่อนนำไปใช้งาน

๒.๒) ผลการทดสอบกำลังรับแรงอัดของตัวอย่างหล่อลูกบาศก์ให้คณะกรรมการตรวจรับวัสดุในงานจ้างก่อสร้างเห็นชอบก่อนตรวจรับงาน (หากจะให้มีการตรวจรับงานก่อนอายุคอนกรีตครบ ๒๘ วัน ให้ทำการทดสอบแท่งคอนกรีตตัวอย่างที่อายุ ๗ วันและมีความสามารถรับแรงกดได้ไม่ต่ำกว่า ร้อยละ ๗๕ ของกำลังอัดประลัยคอนกรีตอายุ ๒๘ วัน)

๙. งานเหล็กเสริมคอนกรีต

๙.๑ คำจำกัดความและความหมาย

งานเหล็กเสริมคอนกรีตหมายถึงเหล็กกลมเหล็กข้ออ้อยและเหล็กโครงสร้างอื่นที่ปรากฏในแบบก่อสร้างซึ่งต้องหล่อด้วยคอนกรีต

๙.๒ ข้อกำหนด/คุณสมบัติ

๙.๒.๑ เหล็กเสริมต้องเป็นเหล็กใหม่ปราศจากสนิมคราบน้ำมันมีคุณสมบัติตามมาตรฐานผลิตภัณฑ์อุตสาหกรรมดังนี้

๑) เหล็กเส้นกลมชั้นคุณภาพ SR ๒๔ มาตรฐานมอก. ๒๐-๒๕๔๓ มีกำลังดึงที่ขีดยืดไม่ต่ำกว่า ๒,๔๐๐ กก./ตร.ซม. มีกำลังดึงประลัยไม่ต่ำกว่า ๓,๙๐๐ กก./ตร.ซม. และมีความยืดตัวไม่น้อยกว่า ร้อยละ ๒๐ ในช่วงความยาว ๐.๒๐ เมตร

๒) เหล็กข้ออ้อยชั้นคุณภาพ SD ๓๐ มาตรฐานมอก. ๒๔-๒๕๔๘ มีกำลังดึงที่ขีดยืดไม่ต่ำกว่า ๓,๐๐๐ กก./ตร.ซม. มีกำลังดึงประลัยไม่ต่ำกว่า ๔,๙๐๐ กก./ตร.ซม. และมีความยืดตัวไม่น้อยกว่า ร้อยละ ๑๖ ในช่วงความยาว ๐.๒๐ เมตร

๙.๒.๒ การวางเหล็กเสริม

๑) เหล็กเสริมที่ตัดได้ขนาดรูปร่างแล้วต้องงอปลายทั้งสองข้างและวางตามที่แสดงในแบบก่อสร้างการวัดระยะห่างเหล็กให้วัดจากศูนย์กลางถึงศูนย์กลางเหล็ก

๒) เหล็กเสริมจะต้องวางห่างจากผิวคอนกรีตโดยวัดระยะจากผิวคอนกรีตถึงผิวเหล็กตามเกณฑ์ ดังนี้

๒.๑) กรณีเหล็กเสริมชั้นเดียวถ้าไม่แสดงไว้เป็นอย่างอื่นให้วางตรงกึ่งกลางความหนา

๒.๒) กรณีเหล็กเสริม๒ชั้นระยะระหว่างผิวเหล็กถึงผิวคอนกรีตที่ติดกับแบบไม่น้อยกว่า ๒.๕๐ เซนติเมตรและถ้าติดกับดินหรือหินให้ใช้ ๗.๕๐ เซนติเมตรนอกจากแสดงไว้เป็นอย่างอื่น

๓) เหล็กเสริมต้องวางและผูกให้แน่นเพื่อมิให้เคลื่อนไหวยระหว่างเทคอนกรีตและในขณะกระทุ้งหรือการสั่นคอนกรีต

๔) เหล็กเดือย (Dowel Bars) ต้องมีขนาดและอยู่ในตำแหน่งตามแบบก่อนนำไปวางปลายด้านหนึ่งจะต้องทาด้วยยางมะตอยให้ทั่ว

๕) ในขณะที่คอนกรีตยังไม่แข็งตัวห้ามมิให้กระทบกระเทือนที่ปลายเหล็กที่คอนกรีตยังไม่ได้รับการหล่อ



๙.๒.๓ การต่อเหล็กเสริมจะต้องต่อโดยวิธีทาบกันและรอยต่อของเหล็กแต่ละเส้นต้องสลับกัน ห้ามต่อเหล็กตรงจุดที่รับแรงมากที่สุดใ้คาน ดังนี้

๑) เหล็กเส้นกลมให้วางทาบกันไม่น้อยกว่า ๔๐ เท่าของเส้นผ่านศูนย์กลางเหล็กเมื่อปลายต้องงอขอมาตรฐานหรือ ๕๐ เท่าของเส้นผ่านศูนย์กลางเหล็กเมื่อปลายไม่งอขอมาตรฐาน

๒) เหล็กข้ออ้อยให้วางทาบกันไม่น้อยกว่า ๓๐ เท่าของเส้นผ่านศูนย์กลางโดยปลายไม่งอขอมาตรฐาน

๙.๒.๔ การเก็บตัวอย่างทดสอบและรายงานผล

๑) การเก็บตัวอย่างทดสอบเหล็กทุกขนาดๆ ละ ๓ ท่อนโดยไม่ซ้ำเส้นมีความยาว ท่อนละ ๐.๖๐ เมตร

๒) การรายงานผลการทดสอบคุณสมบัติของเหล็กเส้นแต่ละขนาดให้คณะกรรมการตรวจรับพัสดุในงานจ้างก่อสร้างเห็นชอบก่อนนำไปใช้งาน

๑๐. งานหิน

๑๐.๑ คำจำกัดความและความหมาย

งานหินที่ใช้ในงานแหล่งน้ำส่วนใหญ่จะเป็นหินใหญ่ใช้ป้องกันการกัดเซาะของกระแสน้ำที่กระทำกับตลิ่งของลำน้ำอาคารที่วางทางน้ำเป็นต้นแบ่งออกเป็นประเภทได้ ดังนี้

๑๐.๑.๑ หินทิ้งหมายถึงหินขนาดเล็กใหญ่มีขนาดคละกันนำไปปูหรือทิ้งด้วยเครื่องจักรหรือแรงคน และตบแต่งผิวหน้าครั้งสุดท้ายให้มองดูเรียบร้อยด้วยแรงคน

๑๐.๑.๒ หินเรียงหมายถึงหินที่มีขนาดประมาณ ๐.๒๐ - ๐.๒๕ เมตร นำมาเรียงให้ได้รูปร่างและขนาดตามแบบก่อนเรียงต้องทำการบดอัดพื้นให้แน่นแล้วนำหินใหญ่มาเรียงให้ชิดที่สุดโดยให้หินก้อนใหญ่กว่าอยู่บนหินก้อนเล็กพร้อมทั้งแต่งผิวหน้าเรียบเสมอกันกับหินก้อนข้างเคียงด้วยแรงคนและถมช่องว่างระหว่างหินด้วยหินย่อยและหินฝุ่นให้แน่น

๑๐.๑.๓ หินเรียงยาแนวหมายถึงหินเรียงตามข้อ ๑๐.๑.๒ และยาแนวผิวหน้าตามช่องว่างระหว่างหินด้วยปูนก่อ

๑๐.๑.๔ หินก่อหมายถึงหินที่มีคอนกรีตหยาบแทรกตามช่องว่างระหว่างหินก้อนใหญ่

๑๐.๑.๕ หินเรียงในกล่องลวดตาข่าย

๑) หินเรียงในกล่องลวดตาข่ายแบบ GABION หมายถึง หินเรียงขนาดประมาณ ๐.๑๕ - ๐.๒๕ เมตร

๒) หินเรียงในกล่องลวดตาข่าย MATTRESS หมายถึง หินเรียงขนาดประมาณ ๐.๐๗๕ - ๐.๑๕ เมตร

๑๐.๒ ข้อกำหนดและคุณสมบัติ

๑๐.๒.๑ คุณสมบัติทั่วไป

๑) หินใหญ่

๑.๑) มีความแข็งแรงไม่ผุกร่อนและทนต่อการขัดสี (Abrasion) ทดสอบโดยวิธี Los Angeles Abrasion Test แล้วส่วนที่สึกหรอสูญหายไม่เกิน ๔๐%

๑.๒) มีความคงทน (Soundness) เมื่อทดสอบด้วยวิธี Sodium Sulphate แล้วส่วนสูญหายต้องไม่เกิน ๑๒% โดยน้ำหนัก

๑.๓) มีความถ่วงจำเพาะไม่ต่ำกว่า ๒.๖ และเป็นหินมาจากแหล่งโรงไม่หิน

๑.๔) มีสัดส่วนคละที่ติโดยขึ้นอยู่กับความหนาของหินดังนี้

๑.๔.๑) หินทิ้งหนา ๐.๙๐ เมตร มีขนาดของก้อนหินโตสุด \varnothing ไม่เกิน ๐.๔๐ เมตร

| น้ำหนักของก้อนหิน (กก.) | ขนาด \varnothing ของก้อนหิน (ม.) | % แต่ละขนาดโดยน้ำหนัก |
|-------------------------|------------------------------------|-----------------------|
| ๕๐-๑๐๐ | ๐.๓๒๕-๐.๔๐๐ | มากกว่า ๔๐ |
| ๑๐-๕๐ | ๐.๒๐๐ - ๐.๓๒๕ | ๕๐-๖๐ |
| ต่ำกว่า ๕ | ต่ำกว่า ๐.๑๕๐ | น้อยกว่า ๑๐ |
| น้ำหนักของก้อนหิน (กก.) | ขนาด \varnothing ของก้อนหิน (ม.) | % แต่ละขนาดโดยน้ำหนัก |
| หินย่อยและหินฝุ่น | หินย่อยและหินฝุ่น | น้อยกว่า ๕ |

๑.๔.๒) หินทิ้งหนา ๐.๖๐ เมตร มีขนาดของก้อนหินโตสุด \varnothing ไม่เกิน ๐.๓๗ เมตร

| น้ำหนักของก้อนหิน (กก.) | ขนาด \varnothing ของก้อนหิน (ม.) | % แต่ละขนาดโดยน้ำหนัก |
|-------------------------|------------------------------------|-----------------------|
| ๒๕ - ๗๕ | ๐.๒๗๐ - ๐.๓๗๐ | มากกว่า ๔๐ |
| ๕ - ๒๕ | ๐.๑๕๐ - ๐.๒๗๐ | ๒๐ - ๖๐ |
| ต่ำกว่า ๕ | ต่ำกว่า ๐.๑๕๐ | น้อยกว่า ๒๐ |
| หินย่อยและหินฝุ่น | หินย่อยและหินฝุ่น | น้อยกว่า ๕ |

๑.๔.๓) หินทิ้งหนา ๐.๔๕ เมตร มีขนาดของก้อนหินโตสุด \varnothing ไม่เกิน ๐.๒๗ เมตร

| น้ำหนักของก้อนหิน (กก.) | ขนาด \varnothing ของก้อนหิน (ม.) | % แต่ละขนาดโดยน้ำหนัก |
|-------------------------|------------------------------------|-----------------------|
| ๑๐ -๒๕ | ๐.๒๐๐ - ๐.๒๗๐ | มากกว่า ๕๕ |
| ๕-๑๐ | ๐.๑๕๐ - ๐.๒๐๐ | ๓๕ -๔๕ |
| ต่ำกว่า ๕ | ต่ำกว่า ๐.๑๕๐ | ต่ำกว่า ๑๐ |
| หินย่อยและหินฝุ่น | หินย่อยและหินฝุ่น | น้อยกว่า ๕ |

๒) กรงลวดตาข่าย

๒.๑) เป็นตาข่ายเคลือบสังกะสี (Hot dip galvanized) ประกอบขึ้นจากลวดตาข่ายถักเป็นรูปหกเหลี่ยมชนิดพันเกลียว ๓ รอบ มี ๒ แบบ คือ

๒.๒.๑) กรงลวดตาข่ายแบบ GAEION มีขนาดสัดส่วนตามแบบโดยมีขนาดช่องตาข่ายจากระยะพันเกลียว "D" ไม่น้อยกว่า ๑๐x๑๓ เซนติเมตร

๒.๒.๒) กรงลวดตาข่าย MATTRESS มีขนาดสัดส่วนตามแบบ โดยมีขนาดช่องตาข่ายจากระยะพันเกลียว "D" ไม่น้อยกว่า ๖x๘ เซนติเมตร

๒.๒) การขึ้นโครงรูปกรงเป็นสี่เหลี่ยมโดยเครื่องจักรให้ได้ขนาดและสัดส่วนตามแบบและมีผนังกันภายในทุก ๑ เมตร มีฝาปิด - เปิดได้

๒.๓) คุณลักษณะของลวด (Wire) ที่ใช้ประกอบเป็นกรงลวดตาข่ายจะต้องมีค่าความต้านทานแรงดึง (tensile strength) ไม่น้อยกว่า ๓๘ กก./ตร.มม. ตามวิธีการทดสอบมอก. ๗๑ "ลวดเหล็กเคลือบสังกะสี" และมีขนาดลวดและการเคลือบสังกะสี ดังนี้

๒.๓.๑ ก่อสร้างลวดตาข่ายแบบ GABION

| ชนิดของลวด | เส้นผ่าศูนย์กลาง (มม.) | น้ำหนักขั้นต่ำของสังกะสีที่เคลือบ (กรัม/ตร.ม.) |
|------------|------------------------|--|
| ลวดโครง | ๓.๕ | ๒๗๕ |
| ลวดถัก | ๒.๗ | ๒๖๐ |
| ลวดพื้น | ๒.๒ | ๒๔๐ |

๒.๓.๒ ก่อสร้างลวดตาข่ายแบบ MATTRESS

| ชนิดของลวด | เส้นผ่าศูนย์กลาง (มม.) | น้ำหนักขั้นต่ำของสังกะสีที่เคลือบ (กรัม/ตร.ม.) |
|------------|------------------------|--|
| ลวดโครง | ๓.๕ | ๒๗๕ |
| ลวดถัก | ๒.๗ | ๒๖๐ |
| ลวดพื้น | ๒.๒ | ๒๔๐ |

๒.๔) การยึดและพันกล่อง ระหว่างกล่องตาข่ายและฝาปิดกล่องให้ใช้ลวดพื้นขนาดเส้นผ่าศูนย์กลาง ๒.๒ มิลลิเมตร พันยึดกับลวดโครงกล่อง โดยพับเกลียว ๓ รอบและ ๑ รอบสลับกันในแต่ละช่วงตาข่าย

๒.๕) ลวดโครงกล่องต้องหุ้มด้วยวัสดุที่ไม่เป็นสนิมและพิมพ์ชื่อผู้ผลิตบนลวดโครงกล่องโดยให้เห็นเด่นชัดทุกด้าน

๒.๖) ในกรณีกล่องเกเบียนแผงข้าง ๒ ข้าง ต้องพันเข้ากับตัวกล่องเป็นชั้นเดียวกับตัวกล่องด้วยเครื่องจักรเท่านั้นห้ามแยกชิ้นส่วนประกอบเข้ากับตัวกล่อง แยกเว้นแผงกั้นกลาง

๑๐.๒.๒ การวางเรียงหิน

๑) ทำการปรับระดับบริเวณที่จะวางเรียงหินใหญ่หรือกล่องลวดตาข่ายให้เรียบปราศจากวัชพืชและปุ๋ยสดรองพื้นประเภทกรวดหรือกรวดผสมทรายหรือแผ่นใยสังเคราะห์ให้ได้ขนาดความหนาตามแบบ

๒) การวางเรียงหินจะต้องทำด้วยความระมัดระวังมิให้เกิดการแยกตัวโดยมีก้อนขนาดเดียวกันอยู่รวมกันเป็นกลุ่มและต้องวางเรียงให้ผิวหน้ามองดูเรียบและความหนาเฉลี่ยเท่ากับที่กำหนดในแบบ

๓) ในขณะที่วางกล่องลวดตาข่ายลงบนแผ่นใยสังเคราะห์จะต้องไม่ทำให้เกิดการฉีกขาดหรือเกิดการเคลื่อนตัวของแผ่นใยสังเคราะห์ด้านมุมของการปูแผ่นใยสังเคราะห์ให้พับขึ้นครึ่งเท่าของความหนาของกล่องลวดตาข่าย

๔) วางกล่องลวดตาข่ายทำการโยกยึดให้อยู่ในรูปสี่เหลี่ยมและบรรจุหินลงในกล่องลวดตาข่ายต้องวางเรียงให้คละกันอย่างหนาแน่นเหลี่ยมมุมต้องเข้ากันและมีความสวยงาม

๑๐.๒.๓ การเก็บตัวอย่างทดสอบและรายงานผล

๑) การเก็บตัวอย่างทดสอบ

๑.๑) สุ่มเก็บตัวอย่างหินใหญ่จำนวน ๑๐๐ กิโลกรัม เพื่อทดสอบความแข็งแรงความคงทน ความถ่วงจำเพาะและสัดส่วนคละ

๑.๒) จัดเตรียมเอกสารรับรองมาตรฐานการผลิตและหรือผลการทดสอบคุณสมบัติของกล่องลวดตาข่ายตามข้อกำหนดในแบบ

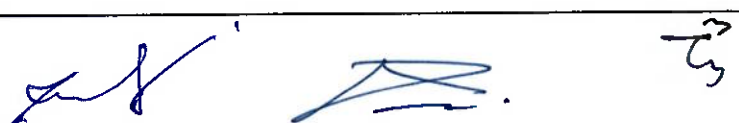

๒) การรายงานผล

๒.๑) ผลการทดสอบคุณสมบัติของหินใหญ่ให้คณะกรรมการตรวจรับวัสดุในงานจ้างก่อสร้างเห็นชอบก่อนนำไปใช้งาน

๒.๒) ผลการตรวจสอบคุณสมบัติของกล่องลวดตาข่ายให้คณะกรรมการตรวจรับวัสดุในงานจ้างก่อสร้างเห็นชอบก่อนนำไปใช้งาน

๑๑. งานปลูกหญ้า(ถ้ามี)

๑๑.๑ คำจำกัดความ/ความหมาย

งานปลูกหญ้าหมายถึงการปลูกหญ้าปกคลุมผิวดินเพื่อป้องกันการกัดเซาะจากน้ำบริเวณเชิงลาดของคันดินเชิงลาดตลิ่งบริเวณอาคารเป็นต้น

๑๑.๒ ข้อกำหนด/คุณสมบัติ

๑๑.๒.๑) ชนิดหญ้าที่ใช้ปลูกจะต้องเป็นพันธุ์หญ้าที่หาได้ง่ายในท้องถิ่นมีลักษณะรากกระจายออกเป็นวงกว้างสามารถยึดเกาะกับเนื้อดินได้เป็นอย่างดีและเป็นพันธุ์ที่ทนทานต่อสภาพดินฟ้าอากาศในท้องถิ่น

๑๑.๒.๒) ก่อนปลูกหญ้าจะต้องจัดเตรียมพื้นที่บริเวณปลูกหญ้าโดยนำหน้าดิน (Top Soil) มาถมและบดอัดให้มีความหนาประมาณ ๐.๐๕ เมตร

๑๑.๒.๓) หญ้าที่นำมาปลูกหรือปุ๋ยมุจะต้องเป็นหญ้าที่ยังไม่ตายและกำลังเจริญเติบโตเป็นแผ่นหนาปราศจากวัชพืชหินก้อนโตรากไม้ติดมากับหญ้า

๑๑.๒.๔) แผ่นหญ้าที่นำมาปลูกจะต้องมีดินติดหญ้าหนาไม่เกิน ๐.๐๕ เมตรและต้นหญ้าสูงไม่เกิน ๐.๑๒ เมตรเมื่อขุดหญ้ามาแล้วต้องรีบปลูกภายใน ๒๔ ชั่วโมง พร้อมบดอัดให้แน่นกับพื้นเพื่อมิให้มีโพรงอากาศช่องต่อระหว่างแผ่นหญ้ากลับด้วยดินให้เรียบ

๑๑.๒.๕) ต้องมีการดูแลบำรุงรักษาหญ้าบริเวณที่ปลูกจนกว่าหญ้าเจริญงอกงามและแพร่กระจายคลุมพื้นที่โดยสม่ำเสมอและจะต้องขุดและกำจัดวัชพืชอื่นๆที่ไม่ต้องการออกจากบริเวณที่ปลูกหญ้า

๑๒.งานวัสดุกรอง

๑๒.๑ คำจำกัดความ / ความหมาย

วัสดุกรอง หมายถึง วัสดุคัดเลือกที่เป็นกรวดละเอียดหรือกรวดผสมทรายละเอียดกันอย่างดีโดยปราศจากเศษดินและสารที่เป็นอันตรายเจือปนหรือเป็นแผ่นใยสังเคราะห์ทำหน้าที่กรองและระบายน้ำที่ซึมผ่านชั้นดินโดยมิยอมให้เศษมวลดินไหลผ่านออกมาเพื่อป้องกันการชะล้างและการกัดเซาะ

๑๒.๒ ข้อกำหนด/คุณสมบัติ

๑๒.๒.๑) วัสดุกรอง

๑) กรวดผสมทรายแบ่งตามประเภทการใช้งานเป็น ๒ ชนิด



๑.๑) ชนิดที่ ๑ ใช้รองพื้นระหว่างดินกับหินใหญ่มีขนาดคละกัน ดังนี้

| ตะแกรงมาตรฐานอเมริกัน | % ผ่านตะแกรงโดยน้ำหนัก |
|-----------------------|------------------------|
| ๓ นิ้ว | ๑๐๐ |
| ๑ ½ นิ้ว | ๘๐-๑๐๐ |
| ¾ นิ้ว | ๔๕-๗๕ |
| ๓/๘ นิ้ว | ๓๕-๔๕ |
| เบอร์ ๘ | ๒๕-๓๕ |
| เบอร์ ๔๐ | ๑๕-๒๕ |
| เบอร์ ๑๐๐ | ๐-๒๐ |
| เบอร์ ๒๐๐ | ๐-๕ |

๑.๒) ชนิดที่ ๒ ใช้เป็นวัสดุรองมีขนาดคละกันดังนี้

| ตะแกรงมาตรฐานอเมริกัน | % ผ่านตะแกรงโดยน้ำหนัก |
|-----------------------|------------------------|
| ๑ ½ นิ้ว | ๑๐๐ |
| ¾ นิ้ว | ๗๐-๘๕ |
| ๓/๘ นิ้ว | ๖๕-๗๕ |
| เบอร์ ๔ | ๖๐-๗๐ |
| เบอร์ ๓๐ | ๓๕-๕๐ |
| เบอร์ ๕๐ | ๒๕-๔๐ |
| เบอร์ ๑๐๐ | ๐-๓๐ |
| เบอร์ ๒๐๐ | ๐-๕ |

๒) กรวดใช้เป็นวัสดุรองในการทำ Toe Drain มีขนาดคละกัน ดังนี้

| ตะแกรงมาตรฐานอเมริกัน | % ผ่านตะแกรงโดยน้ำหนัก |
|-----------------------|------------------------|
| ๓ นิ้ว | ๑๐๐ |
| ๑ ½ นิ้ว | ๗๕-๙๕ |
| ¾ นิ้ว | ๕๕-๗๕ |
| ๓/๘ นิ้ว | ๐-๕๕ |
| เบอร์ ๔ | ๐ |

๓) แผ่นใยสังเคราะห์

คุณสมบัติทางกายภาพ

๑. มีลักษณะเป็นแบบไม่ถักทอ (Nonwoven Geotextile) ที่ประกอบกันโดยกรรมวิธีการผลิตด้วยเข็มอัด (Needle punched) ผลิตจากวัสดุ Polypropylene ๑๐๐ % ที่เส้นใยมีความยาวต่อเนื่อง (Continuous filament) พร้อมได้รับรองคุณภาพของโรงงานตามมาตรฐาน ISO ๙๐๐๑ และหนังสือรับรองมาตรฐานห้องทดสอบของโรงงานผู้ผลิตตามมาตรฐาน ISO ๑๗๐๒๕ และ GAI-LAPแผ่นใยสังเคราะห์ที่ผลิตขึ้นจากเส้นใยสังเคราะห์ที่ผลิตขึ้นจากเส้นใยสังเคราะห์ที่มีความยาวไม่ต่อเนื่องจะไม่อนุญาตให้ใช้

๒. วัสดุสังเคราะห์ต้องมีความทนทานต่อความเป็นแสงอาทิตย์ได้เป็นระยะเวลานาน โดยมีค่า UV Resistance at ๕๐๐ hrs (ASTM D๔๓๓๕) ไม่ต่ำกว่า ๗๐ %

๒.๑ ใช้กับงานหินเรียงและหินทิ้ง

| คุณสมบัติ | ข้อกำหนด |
|---|---|
| ค่า CBR PUNCTURE (BS ๖๙๐๖ : PART ๔, ASTM D ๖๒๔๑) | ไม่น้อยกว่า ๒,๒๐๐N |
| ค่า MASS PER UNIT AREA | ไม่น้อยกว่า ๑๘๐ g/m ^๒ |
| ค่า WATER FLOW RATE (BS ๖๙๐๖ : PART ๓, ASTM D ๔๔๙๑) | ไม่น้อยกว่า ๕๐ l/m ^๒ .sec (๑๐ cm - head) |
| ค่า TENSILE STRENGTH (BS ๖๙๐๖ : PART ๑, ASTM D ๔๕๙๕) | ไม่น้อยกว่า ๑๒.๕ KN/m. (WIDTH) |
| ค่า PORE SIZE ๐๙๐ _w หรือ ๐๙๐ _d (ASTM D ๔๗๕๑ , BS ๖๙๐๖ PART ๒ AOS D๙๐) | ไม่มากกว่า ๙๐ pm. |

๒.๒ ใช้กับงานปูรองกล่อง

| คุณสมบัติ | ข้อกำหนด |
|---|---|
| ค่า CBR PUNCTURE (ISO ๑๒๒๓๖ , ASTM D ๖๒๔๑) | ไม่น้อยกว่า ๒๒๕๐ N |
| ค่า MASS PER UNIT AREA ISO ๙๘๖๔ , ASTM D๕๒๖๑ | ไม่น้อยกว่า ๑๘๐ g/m ^๒ |
| ค่า WATER FLOW RATE (ISO ๑๑๐๕๘ , ASTM D ๔๔๙๑) | ไม่น้อยกว่า ๘๕ l/m ^๒ .sec (๑๐ cm - head) |
| ค่า TENSILE STRENGTH (ISO ๑๐๓๑๙ , ASTM D ๔๕๙๕) | ไม่น้อยกว่า ๑๔ KN/m. (WIDTH) |
| ค่า PORE SIZE ๐๙๐ _w หรือ ๐๙๐ _d (ISO ๑๒๙๕๖ , BS ๖๙๐๖ PART ๒) | ไม่มากกว่า ๐.๐๙ mm. |

๑๒.๒.๒ การปูวัสดุรอง

๑) กรวดผสมทรายหรือกรวด

๑.๑) ก่อนปูวัสดุรองต้องเตรียมฐานรากรองพื้นโดยขุดปรับแต่งให้มีความลาดและขอบเขตตามที่กำหนดไว้ในแบบถ้าขุดเกินไปจะต้องใช้วัสดุรองพื้นใส่ลงไปให้เต็ม

๑.๒) กรวดใช้ทำวัสดุรอง Toe Drain การถมบดอัดจะต้องทำเป็นชั้นๆความหนาชั้นละไม่เกิน ๐.๕๐เมตร บดอัดโดยใช้รถบดอัดล้อเหล็กบดทับไม่มาอย่างน้อย ๔ เที่ยวบดอัดแน่นมีความหนาแน่นสัมพัทธ์ (Relative Density) ไม่ต่ำกว่า ๗๕% และมีความหนาแน่นสัมพัทธ์เฉลี่ยไม่ต่ำกว่า ๙๐ %

๑.๓) ในกรณีที่หยุดการถมวัสดุรองเป็นเวลานานและเริ่มถมใหม่ให้ทำการขุดผิวหน้าเดิมให้ขรุขระแล้วบดอัดก่อนหลังจากนั้นจึงลงวัสดุที่จะถมขึ้นใหม่ต่อไป

๒) แผ่นใยสังเคราะห์

๒.๑) ขณะวางหินลงบนแผ่นใยสังเคราะห์จะต้องไม่ทำให้เกิดการฉีกขาดหรือเกิดการเคลื่อนตัวของแผ่นใยสังเคราะห์จนทำให้เคลื่อนตัวออกจากบริเวณที่ต้องการระบุตำแหน่งของการปูแผ่นใยให้พบบนชั้นครึ่งเท่าของความหนาหินหรือคาน คสล.

๒.๒) ไม่อนุญาตให้สิ่งขับเคลื่อนทุกชนิดผ่านไปกับบนแผ่นใยสังเคราะห์หลังจากการเรียงหินแล้ว

๒.๓) ก่อนวางหินบนแผ่นใยสังเคราะห์จะต้องตอกหมุดยึดให้แน่นและเรียงหินเริ่มจากบริเวณที่อยู่ด้านล่างก่อน

๒.๔) การเรียงหินห้ามยกก้อนหินสูงกว่า ๐.๕๐ ม. ถ้าหากมีการปูหินด้วยเครื่องจักรโดยตรงจะมีหินก้อนเล็กปูรองรับหนาไม่น้อยกว่า ๐.๑๕ ม.

๒.๕) การต่อเชื่อมแผ่นใยสังเคราะห์ทำได้ ๒ วิธีดังนี้

๒.๕.๑) การต่อโดยการให้แผ่นเหลื่อมกัน (Overlapping) ระยะทับของแผ่นใยไม่น้อยกว่า ๐.๕๐ ม.

๒.๕.๒) การเย็บ (Sewing) ให้ทำการเย็บแบบต่อเนื่องโดยใช้ด้าย Polyester หรือ Nylon ทำการเย็บแบบต่อเนื่อง

๑๒.๒.๓ การตรวจสอบคุณสมบัติ

๑) การเก็บตัวอย่างทดสอบ

๑.๑) สุ่มเก็บตัวอย่างกรวดหรือกรวดผสมทรายจำนวน ๕๐ กิโลกรัม เพื่อทดสอบสัดส่วนคละ

๑.๒) จัดเตรียมเอกสารรับรองมาตรฐานการผลิตและหรือผลการทดสอบคุณสมบัติของแผ่นใยสังเคราะห์ตามข้อกำหนดในแบบ

๒) รายงานผล

๒.๑) ผลการทดสอบคุณสมบัติของกรวดและหรือกรวดผสมทรายให้คณะกรรมการตรวจรับวัสดุในงานจ้างก่อสร้างเห็นชอบก่อนนำไปใช้งาน

๒.๒) ผลการตรวจสอบคุณสมบัติของแผ่นใยสังเคราะห์ให้คณะกรรมการตรวจรับวัสดุในงานจ้างก่อสร้างเห็นชอบก่อนนำไปใช้งาน

๑๓. งานตอกเสาเข็ม

๑๓.๑ คำจำกัดความ/ความหมาย

เสาเข็มคอนกรีตจะต้องไม่นำไปตอกจนกว่าคอนกรีตจะรับกำลังกดที่น้อยที่สุดตามที่ระบุไว้ได้ จะต้องมีการระมัดระวังในการป้องกันความเสียหายที่เกิดขึ้นกับตัวเข็ม ตัวเข็มจะต้องไม่ถูกแรงดึงหรือแรงกระทำที่ทำให้คอนกรีตถูกกระแทกและแตกแยกออกจากกัน ห้ามมิให้ตอกเข็มภายในรัศมี ๓๐ เมตร ของโครงสร้างที่เป็น Structural Concrete จนกว่าสิ่งก่อสร้างดังกล่าวนั้นจะมีอายุไม่น้อยกว่า ๗ วัน การตอกเข็มทุกครั้งจะต้องมีผู้ควบคุมงานของผู้ว่าจ้างอยู่เสมอไป

๑๓.๑.๑ การกำหนดตำแหน่ง จะต้องตรวจสอบตำแหน่งและระยะห่างของเสาเข็มให้ถูกต้องตามแบบอย่างระมัดระวังก่อนที่จะทำการตอกเสาเข็มลงไป

๑๓.๑.๒ ความคลาดเคลื่อนที่ยอมรับ ในกรณีที่เป็นการตอกเสาเข็มตรง แกนเสาเข็มจะเบนออกจากแนวตั้งได้ไม่เกิน ¼ นิ้ว ต่อความยาวของเสาเข็ม ๑ ฟุต (๖ ม.ม. ต่อความยาวของเสาเข็ม ๓๐ ซม.) ในกรณีที่เป็นการตอกเสาเข็มเอียง แกนของเสาเข็มจะเบนออกจากแนวเอียงที่กำหนดให้ไม่เกิน ½ นิ้ว ต่อความยาวของเสาเข็ม ๑ ฟุต (๑๒.๕ ม.ม. ต่อความยาวของเสาเข็ม ๓๐ ซม.) ในกรณีใดๆ ก็ตามจุดศูนย์กลางของหัวเสาเข็มจะต้องไม่เบี่ยงเบนออกจากจุดที่กำหนดไว้ในแบบเกินกว่า ๔ นิ้ว (๑๐ ซม.)

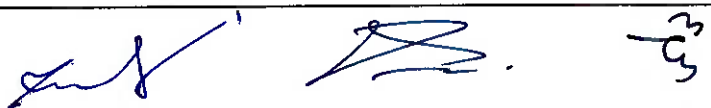

๑๓.๑.๓ การตอกเข็มต่อเนื่องกัน การตอกเข็มแต่ละต้นจะต้องให้ลูกตุ้มตอกติดต่อกัน ไปตั้งแต่การตอกครั้งแรก โดยปราศจากการหยุด จนเสาเข็มจมดินได้ระดับที่ถูกต้อง นอกจากจะมีเหตุสุดวิสัยเกิดขึ้น การตอกให้ตอกจากกึ่งกลางของฐานรากออกไปทั้งสองข้าง หากมีการลอยตัวของเสาเข็ม ให้กดเสาเข็มให้จมดินจนได้ระดับที่ถูกต้อง

๑๓.๑.๔ ความลึกของเข็มที่ตอกลงไป เสาเข็มจะต้องตอกลงไปให้ลึกจนถึงระดับที่ได้กำหนดไว้ในกรณีที่ตอกเสาเข็มตอกลึกลงไปถึงระดับที่กำหนดไว้แล้ว แต่ไม่สามารถรับน้ำหนักตามที่ต้องการที่กำหนดไว้ได้ นั้น จะต้องดำเนินการอย่างใดอย่างหนึ่งต่อไปนี้คือ

ก. จะต้องต่อความยาวของเสาเข็มเพิ่มขึ้นให้ติดต่อกัน และต้องตอกลงไปอีกภายหลังจากพ้นระยะการบ่มคอนกรีตและคอนกรีตสามารถรับกำลังกดได้ตามที่กำหนดไว้แล้ว จนกระทั่งเสาเข็มนั้นรับน้ำหนักตามที่กำหนดไว้ได้หรือ

ข. จะต้องเพิ่มจำนวนเสาเข็มตามผู้ควบคุมงานของผู้ว่าจ้างเห็นสมควร

๑๓.๑.๕ ข้อระมัดระวังเกี่ยวกับเสาเข็มแบบยาวเรียว การเคลื่อนย้ายและการตอกเข็มที่มีการยาวมาก (High Slenderness Ratio) จะต้องมีความระมัดระวังเป็นพิเศษในเรื่อง Overstress หรือแนวเข็มที่เบี่ยงเบนออกจากแนวตั้งที่ถูกต้อง

๑๓.๑.๖ อัตราการรับน้ำหนักบรรทุกทุกปลอดภัยที่น้อยที่สุดของเสาเข็ม ผู้รับจ้างจะต้องทำการคำนวณอัตราการรับน้ำหนักบรรทุกทุกปลอดภัยที่น้อยที่สุดของเสาเข็มโดยให้เป็นที่ยอมรับกันทั่วไปและตามที่ผู้ควบคุมงานของผู้ว่าจ้างพิจารณาเห็นชอบ

ในกรณีที่อัตราการรับน้ำหนักบรรทุกทุกปลอดภัยที่น้อยที่สุดของเสาเข็มที่คำนวณจากสูตรดังกล่าวข้างต้น อยู่ภายใต้อัตราการรับน้ำหนักบรรทุกทุกปลอดภัยของเสาเข็มที่กำหนดไว้ในแบบ แต่หากผู้ควบคุมงานว่าจ้างมีความเห็นว่าควรจะต้องตรวจสอบโดยการทดลองน้ำหนักบรรทุกบนเสาเข็มอีกเพื่อให้แน่ใจ ผู้รับจ้างต้องจัดทำให้โดยคิดค่าใช้จ่ายเพิ่มขึ้นเท่าที่ได้จ่ายไปจริงๆ เท่านั้น

๑๓.๑.๗ การตัดเสาเข็ม จะต้องตัดให้ผิวหน้าของเสาเข็มตั้งฉากกับความยาวของเสาเข็ม การตัดจะใช้ Pneumatic สกัด เลื่อย หรือเครื่องมืออื่นที่ได้รับการเห็นชอบจากผู้ควบคุมงานของผู้ว่าจ้าง ห้ามมิให้ตัดเสาเข็มโดยระเบิดเป็นอันตราย

๑๓.๑.๘ เศษและวัสดุที่ต้องตัดออกมาจากเสาเข็ม ผู้รับจ้างจะต้องรวบรวมและเป็นผู้นำไปทิ้งยังที่ที่ผู้ควบคุมงานของผู้ว่าจ้างกำหนดให้

๑๓.๑.๙ หัวเข็มที่ตอกผิดตำแหน่ง ห้ามมิให้ใช้เครื่องมือเครื่องใช้ใดๆ ดึงหรือดันให้เข้าสู่ตำแหน่งตามที่กำหนดไว้

๑๓.๑.๑๐ เครื่องบังคับเสาเข็ม ในการตอกเสาเข็มจะต้องมีเครื่องบังคับหรือเครื่องมือใดๆ ที่เหมาะสม เพื่อมิให้เข็มเคลื่อนทางด้านข้างจากตำแหน่งที่กำหนดไว้

๑๓.๑.๑๑ การถอนเข็มกลับของเสาเข็ม ในกรณีที่ตอกเข็มอยู่เป็นกลุ่มหรือมีระยะใกล้กัน จะต้องมีการตรวจสอบดูการถอนกลับหรือเคลื่อนย้ายจากตำแหน่งเดิมของเสาเข็ม ถ้าเสาเข็มมีการถอนกลับหรือเคลื่อนย้ายจากตำแหน่งเดิมเกิดขึ้น จะต้องทำการแก้ไขให้เสาเข็มเหล่านั้นอยู่ในตำแหน่งและระดับเดิมหรือสามารถรับน้ำหนักบรรทุกของเสาเข็มได้ตามที่กำหนดไว้โดยวิธีใดอย่างหนึ่งหรือทั้งสองอย่าง

๑๓.๒ การถอนเสาเข็มสำหรับการตรวจสอบ

ผู้ควบคุมงานของผู้ว่าจ้างมีสิทธิ์ที่จะทำให้ผู้รับจ้างทำการถอนเสาเข็มที่มีความสงสัยออก เพื่อตรวจสอบสภาพของเสาเข็ม เสาเข็มนั้นเมื่อถอนขึ้นมาแล้วไม่ควรมีความเสียหายหรือไม่ก็ถือว่าเป็นเข็มที่ใช้งานได้แล้ว



๑๓.๓ เสาค้ำที่ชำรุดในระหว่างการตอก หรือไม่อยู่ในตำแหน่งตามที่ระบุไว้

เสาค้ำที่ชำรุดหรือไม่อยู่ในตำแหน่งตามที่ระบุไว้ในแบบจะต้องถอนออก และตอกเสาค้ำใหม่แทนหรือจะตัดทิ้งแล้วตอกเสาค้ำใหม่ลงไปแทนจุดใกล้เคียง โดยมีขนาดของหัวเข็มใหญ่ขึ้นกว่าเดิมตามที่กำหนดโดยผู้รับจ้างจะต้องเป็นผู้ออกค่าใช้จ่ายเองทั้งหมด

๑๓.๔ ระดับของหัวเข็ม

ระดับของหัวเข็มทุกๆ ต้นที่ครอบด้วย Pile-cap จะต้องยื่นเข้าไปใน Pile-cap ตามที่กำหนดไว้ในแบบ ผู้รับจ้างจะต้องตรวจสอบระดับของเสาค้ำและแสดงแบบของระดับของช่วงห่างของหัวเข็มด้วย ถ้าปรากฏว่ามีความคลาดเคลื่อนเกินกว่า ๐.๑๐ เมตร จะต้องทำการแก้ไขตามคำแนะนำของผู้ควบคุมงานของผู้ว่าจ้าง

๑๓.๕ บันทึกรการตอกเสาค้ำ

ผู้รับจ้างจะต้องจัดทำบันทึกแสดงการตอกเสาค้ำทุกต้นโดยสมบูรณ์ รายงานบันทึกการตอกเสาค้ำจะต้องประกอบด้วยขนาด ตำแหน่ง และระดับของปลายเสาค้ำทั้งก่อนและหลังการตอกเสาค้ำ ในบันทึกจะต้องรวมถึงระยะการจมของเสาค้ำโดยเฉลี่ยแต่ละต้นเมื่อทำการตอกสลับครั้งสุดท้าย การเก็บบันทึกการตอกเสาค้ำของหมู่หรือกลุ่มใดๆ ก็ตามจะต้องทำติดต่อกันตั้งแต่เริ่มจนกระทั่งตอกเสาค้ำเสร็จ ในกรณีที่ทำการตอกในสถานที่ที่ได้ทดสอบไว้แล้วว่าจะมีการเปลี่ยนแปลงระยะการจมของเสาค้ำ ในการตอกแต่ละครั้งการเก็บระยะการจมของเสาค้ำในระหว่างการตอกจะต้องกระทำตลอดความยาวของเสาค้ำ

๑๓.๖ การจัดทำฝัງเสาค้ำที่ได้ตอกไปแล้ว ภายใน ๒ สัปดาห์หลังจากตอกเสาค้ำแล้วเสร็จ หรือภายใน ๒ สัปดาห์ หลังจากการเปิดหน้าดินจนถึงหัวเสาค้ำแล้ว ผู้รับจ้างจะต้องจัดทำฝัງแสดงตำแหน่งเสาค้ำที่ได้ตอกไปแล้วทุกต้น โดยมีความละเอียดถึง ๐.๑๐ ม.

๑๓.๗ การทดลองน้ำหนักบรรทุกบนเสาค้ำ

๑๓.๗.๑ ผู้รับจ้างต้องทำการทดลองน้ำหนักบรรทุกทุกเสาค้ำ ตามวิธีการในข้อ ๑๓.๗.๔ และผู้ควบคุมงานของผู้ว่าจ้างเป็นผู้กำหนดตำแหน่งของเข็มที่จะทำการทดลองให้

ในกรณีที่มิได้ระบุความต้องการให้ทำการทดลองน้ำหนักบรรทุกบนเสาค้ำไว้ก่อน แต่ในระหว่างการก่อสร้างได้ดำเนินไป หากผู้ควบคุมงานของผู้ว่าจ้างเห็นสมควรที่จะได้มีการทดลองน้ำหนักบรรทุกของเข็ม ผู้รับจ้างจะต้องดำเนินการให้โดยไม่คิดค่าใช้จ่ายเพิ่มขึ้น โดยใช้วิธีดังนี้

๑๓.๗.๒ จำนวนและตำแหน่งของเข็มที่จะทำการทดลอง ผู้ควบคุมงานของผู้ว่าจ้างจะต้องเป็นผู้กำหนดจำนวนและตำแหน่งของเข็มที่จะทำการทดลองให้

๑๓.๗.๓ เครื่องมือเครื่องใช้ในการทดลอง จะต้องเหมาะสมที่จะนำมาใช้งานและต้องได้รับความเห็นชอบจากผู้ควบคุมงานของผู้ว่าจ้างก่อน

๑๓.๗.๔ วิธีการทดลอง (Load Test)

Seismic Test การทดสอบเสาค้ำโดยวิธี Seismic Test เป็นการทดสอบเพื่อประเมินสภาพความสมบูรณ์ตลอดความยาวของเสาค้ำ การทดสอบวิธีนี้เป็นวิธีการทดสอบที่สะดวก รวดเร็ว และค่าใช้จ่ายต่ำจึงเป็นที่นิยมใช้ในการตรวจสอบความสมบูรณ์ของเสาค้ำในขั้นต้น การทดสอบนี้สามารถดำเนินการได้ทั้งในเสาค้ำคอนกรีตอัดแรง และเสาค้ำเจาะหล่อในที่ โดยทดสอบความสมบูรณ์ของเสาค้ำตามมาตรฐาน ASTM D ๕๘๘๒-๐๗

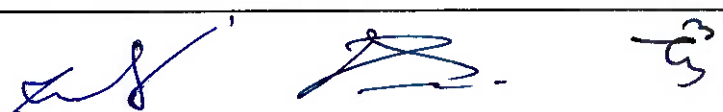

๑๓.๗.๕ การรายงานผลการทดลองเข็ม ในรายงานผลการทดลองเข็ม จะต้องประกอบด้วยหัวข้อ ต่อไปนี้

- ก. ลักษณะของดิน ณ จุดที่ทำการทดลอง
- ข. ลักษณะของเสาเข็มที่ทำการตอกทดลอง และรายงานผลการตอกเข็ม ซึ่งประกอบด้วยจำนวน Blows Per Foot ตั้งแต่เริ่มต้นจนกระทั่งถึงการจมของเสาเข็มที่ทำการตอก ๑๐ ครั้งสุดท้ายที่เสาเข็มจะจมถึงระดับตามที่กำหนด
- ค. ลักษณะของลูกตุ้มที่ใช้ในการตอกเข็ม และระยะเวลาทั้งหมดที่ใช้ในการตอกเสาเข็มทดลอง
- ง. จัดทำตารางแสดงน้ำหนักบรรทุกเป็นเมตริกตัน และผลการอ่านค่า Settlement ละเอียดถึง ๐.๐๐๑ นิ้ว ตลอดระยะเวลาที่ใส่น้ำหนักบรรทุกและใส่น้ำหนักบรรทุก
- จ. จัดทำ Graph แสดงผลการทดลองในรูปของ Time - Load , Settlement
- ฉ. ถ้ามีเหตุการณ์ผิดปกติเกิดขึ้นในระหว่างการตอกเสาเข็มทดลองหรือในระหว่างทำการทดลอง ให้ระบุไว้ในหมายเหตุด้วยว่าเกิดขึ้นอย่างไร
- ช. เมื่อทำการทดลองเสาเข็มเสร็จเรียบร้อยแล้ว การกำหนดความยาวของเสาเข็มที่จะใช้ก่อสร้างจริง จะต้องได้รับความเห็นชอบจากผู้ควบคุมงานของผู้ว่าจ้างเสียก่อน

๑๔. การเสนอราคา

๑๔.๑ ราคาที่เสนอจะต้องเป็นราคาที่รวมภาษีมูลค่าเพิ่มและภาษีอื่นๆ (ถ้ามี) รวมทั้งค่าใช้จ่ายที่ส่งไปไว้ด้วยแล้ว โดยจะต้องเสนอกำหนดยื่นราคาไม่น้อยกว่า ๙๐ วัน นับตั้งแต่เปิดซองใบเสนอราคา โดยภายในกำหนดยื่นราคาผู้ค้าต้องรับผิดชอบราคาที่ตนได้เสนอไว้ และจะถอนการเสนอราคามีได้

๑๔.๒ วัสดุอุปกรณ์ที่เสนอต้องเป็นของใหม่ที่ยังไม่เคยใช้งานมาก่อน และหากเป็นผลิตภัณฑ์ที่มีการกำหนดมาตรฐานอุตสาหกรรม (มอก.) ผู้รับจ้างจะต้องใช้วัสดุอุปกรณ์ที่ได้รับมาตรฐานผลิตภัณฑ์อุตสาหกรรม (มอก.) เป็นสำคัญเท่านั้น

๑๔.๓ ผู้เสนอราคาจะต้องจัดทำเอกสารสรุปคุณลักษณะเฉพาะตามตารางสรุปคุณลักษณะวัสดุอุปกรณ์ตามข้อกำหนดขอบเขต (TOR) ของโครงการฯ ให้ตรงกับแค็ตตาล็อกที่แนบ (ตามภาคผนวก ข.)

๑๔.๔ ผู้เสนอราคาต้องจัดหาหรือสูง (รูปทรงแซมเป็ญ) จากโรงงานที่มีอาชีพผลิตหรือสูงที่ผ่านการรับรองมาตรฐาน ISO ๙๐๐๑:๒๐๑๕ , ISO๑๔๐๐๑:๒๐๑๕ , ISO๔๕๐๐๑:๒๐๑๘ มาตรฐาน AWWA D๑๐๐และต้องยื่นสำเนาหนังสือรับรองมาตรฐาน ISO ๙๐๐๑:๒๐๑๕ , , ISO๑๔๐๐๑:๒๐๑๕ , ISO๔๕๐๐๑:๒๐๑๘ , มาตรฐาน AWWA D๑๐๐ สำเนาใบประกอบกิจการโรงงาน (รง.๔) และใบอนุญาตประกอบกิจการโรงงาน ตามกฎหมายว่าด้วยโรงงานและกฎหมายว่าด้วยการนิคมอุตสาหกรรมแห่งประเทศไทยพร้อมลงชื่อโดยผู้มีอำนาจให้ครบถ้วนและประทับตราพร้อม กรมทรัพยากรน้ำของวงวนสิทธิ์ ที่จะให้คณะกรรมการตรวจรับพัสดุหรือผู้ที่คณะกรรมการตรวจรับพัสดุมอบหมายเป็นลายลักษณ์อักษร เข้าไปตรวจสอบกระบวนการผลิตได้ตลอดระยะเวลาที่ดำเนินการก่อสร้าง

๑๔.๕ ผู้เสนอราคาต้องแนบแค็ตตาล็อก และหนังสือรับรองมาตรฐานผลิตภัณฑ์ แผงเซลล์แสงอาทิตย์ เครื่องสูบน้ำและอุปกรณ์ควบคุมการทำงานของเครื่องสูบน้ำ พร้อมลงนามรับรองการผลิตจากโรงงานผู้ผลิตและประทับตรา ทุกแผ่นที่แสดงรายละเอียดของแผงเซลล์แสงอาทิตย์ เครื่องสูบน้ำและอุปกรณ์ควบคุมการทำงานของเครื่องสูบน้ำ และหนังสือรับรองจากโรงงานผู้ผลิต ด้วยว่าเครื่องสูบน้ำและมอเตอร์เมื่อประกอบกันเป็นชุดแล้วมีคุณสมบัติตามข้อกำหนดทางราชการโดยหนังสือรับรองจากโรงงานผู้ผลิต จะต้องมีส่วนที่ติดตั้งอย่างชัดเจนให้ทางราชการสามารถตรวจสอบและติดต่อได้ เอกสารรับรองสำเนาลงนามโดยผู้มีอำนาจครบถ้วนถูกต้องมาพร้อมในการยื่นเสนอราคา



๑๔.๖ ผู้เสนอราคาต้องประกันการชำรุดเสียหาย ของวัสดุ และอุปกรณ์จากการใช้งานตามปกติเป็นเวลา ๒ ปี นับตั้งแต่วันที่รับมอบงาน และเป็นภาระของผู้รับจ้างจะต้องดูแลวัสดุอุปกรณ์ต่างๆ ให้อยู่ในสภาพใช้งานได้ดี ยกเว้นวัสดุสิ้นเปลือง ที่จะต้องเปลี่ยนตามอายุ และเวลาการใช้งาน หากในระยะเวลาดังกล่าว เกิดการชำรุดเสียหายหรือขัดข้อง ผู้รับจ้างต้องทำการแก้ไขให้แล้วเสร็จภายใน ๑๕ วัน นับแต่วันที่ได้รับแจ้งเป็นลายลักษณ์อักษรโดยไม่คิดค่าเสียหายใดๆ ทั้งสิ้น และแจ้งผลการแก้ไขเป็นลายลักษณ์อักษรให้สำนักงานทรัพยากรน้ำที่ ๓ ในพื้นที่รับผิดชอบทราบภายใน ๗ วัน นับจากวันแก้ไขแล้วเสร็จ หากไม่ดำเนินการซ่อมแซมความชำรุดบกพร่องดังกล่าว กรมทรัพยากรน้ำจะสั่งการให้สำนักงานทรัพยากรน้ำที่ ๓ ในพื้นที่รับผิดชอบดำเนินการซ่อมแซม แก้ไข โดยเบิกค่าใช้จ่ายในการดำเนินการจากเงินค้ำประกันสัญญา และจะต้องถูกตัดสิทธิ์ในการเข้าเสนอราคาในงานจัดหาครั้งต่อไปของกรมทรัพยากรน้ำ

๑๔.๗ กรมทรัพยากรน้ำสงวนสิทธิ์ในการพิจารณาจัดจ้างตามวงเงินงบประมาณที่มีอยู่ และอาจยกเลิกการเสนอราคาครั้งนี้ก็ได้ ทั้งนี้ เพื่อประโยชน์ของทางราชการเป็นสำคัญ โดยจะลงนามในสัญญาก่อนนี้ ผูกพันได้ต่อเมื่อกรมได้รับอนุมัติจัดสรรงบประมาณให้ดำเนินการแล้วเท่านั้น โดยผู้เสนอราคายอมรับที่จะไม่เรียกร้องค่าเสียหายหรือค่าใช้จ่ายใดๆ หากไม่ได้รับเป็นคู่สัญญา

๑๔.๘ คู่มือการใช้งาน ผู้รับจ้างจะต้องจัดเตรียมคู่มือการใช้งาน ประกอบด้วย แผนภาพแสดงการทำงานของระบบ ขั้นตอนการทำงานของระบบ คุณลักษณะ หน้าที่ การทำงาน อายุการใช้งานและวิธีการบำรุงรักษาเป็นภาษาไทย จำนวน ๕ ชุด โดยให้ส่งในวันส่งมอบงาน

๑๔.๙ ผู้เสนอราคาต้องยื่นเสนอแผนการดำเนินงานซึ่งจะต้องก่อสร้างระบบกระจายน้ำด้วยพลังงานแสงอาทิตย์ให้แล้วเสร็จ พร้อมทั้งจะส่งมอบภายในระยะเวลาที่กำหนด และยืนยันการดำเนินการให้แล้วเสร็จถูกต้องครบถ้วนทุกแห่ง สำหรับแผนการดำเนินการจะมีผลต่อการติดตามควบคุมงาน และมีผลผูกพันกับสัญญาจ้างด้วย

กรณีที่ผู้รับจ้างกับสำนักงานทรัพยากรน้ำที่ ๓ ในการดำเนินการก่อสร้างระบบกระจายน้ำด้วยพลังงานแสงอาทิตย์แล้ว แต่ไม่สามารถดำเนินการได้ตามแผนการดำเนินงานที่ผู้รับจ้างยื่นเสนอต่อกรมทรัพยากรน้ำ กรมทรัพยากรน้ำจะขอสงวนสิทธิ์ยกเลิกสัญญาจ้าง และจะไม่ชำระค่าใช้จ่ายใดๆ ทั้งสิ้น ในส่วนที่ผู้รับจ้างได้ดำเนินการไปแล้ว รวมถึงต้องถูกตัดสิทธิ์ในการเข้าเสนอราคาในงานจ้างของกรมทรัพยากรน้ำในครั้งต่อไป

๑๔.๑๐ การทดสอบระบบกระจายน้ำด้วยพลังงานแสงอาทิตย์ ผู้รับจ้างจะต้องดำเนินการจัดหาพร้อมติดตั้งอุปกรณ์ทั้งระบบให้แล้วเสร็จ และทำการทดสอบระบบฯที่สามารถสูบน้ำได้ไม่น้อยกว่า ๒๐๐ ลบ.ม./วัน (ตั้งแต่เวลา ๐๗.๐๐ น. จนถึงเวลา ๑๗.๐๐ น.) ผู้รับจ้างและผู้ควบคุมงานจะต้องรายงานผลการทดสอบ แนบในรายงานการตรวจรับงาน ทั้งนี้ค่าใช้จ่ายในการทดสอบทั้งหมดเป็นของผู้รับจ้าง

๑๔.๑๑ ผู้เสนอราคาจะต้องจัดทำตารางการจัดทำแผนการใช้วัสดุที่ผลิตภายในประเทศไม่น้อยกว่าร้อยละ ๖๐ ของมูลค่าวัสดุที่จะใช้ในงานก่อสร้างทั้งหมดตามสัญญา และตารางการจัดทำแผนการใช้เหล็กที่ผลิตภายในประเทศไม่น้อยกว่าร้อยละ ๙๐ ของปริมาณเหล็กที่ต้องใช้ทั้งหมดตามสัญญาภายใน ๖๐ วัน นับถัดจากวันที่ได้ลงนามในสัญญา

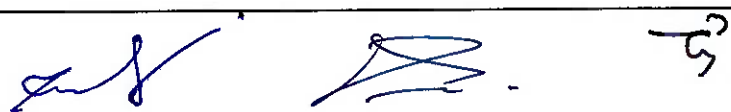

๑๕. หลักเกณฑ์การพิจารณา

กรมทรัพยากรน้ำ โดยสำนักงานทรัพยากรน้ำที่ ๓ ได้กำหนดหลักเกณฑ์ พิจารณาเอกสารที่ยื่นเสนอราคา ดังนี้

๑) ความครบถ้วนของเอกสารการรับรองมาตรฐานผลิตภัณฑ์ หนังสือการรับประกันแผงเซลล์แสงอาทิตย์ Catalog และเอกสารประกอบต่าง ๆ ของแผงเซลล์แสงอาทิตย์ ลงนามรับรองสำเนาโดยผู้มีอำนาจของโรงงานผู้ผลิตและประทับตราถูกต้องตามรายละเอียดคุณลักษณะเฉพาะ

๒) ความครบถ้วนของเอกสารการแสดงโรงงานผ่านการรับรองมาตรฐาน ISO ๙๐๐๑:๒๐๑๕ , ISO ๑๔๐๐๑:๒๐๑๕ , ISO ๔๕๐๐๑:๒๐๑๘ , มาตรฐาน AWWA D๑๐๐ และต่อยื่นสำเนาหนังสือรับรองมาตรฐาน ISO ๙๐๐๑:๒๐๑๕ , ISO ๑๔๐๐๑:๒๐๑๕ , ISO ๔๕๐๐๑:๒๐๑๘ , มาตรฐาน AWWA D๑๐๐และสำเนาเอกสารใบประกอบกิจการโรงงาน (รง.๔) ของท้องถิ่นสูง (รูปทรงแซมแปญ) หนังสือยินยอมให้เข้าตรวจสอบกระบวนการผลิตจากโรงงาน ลงนามรับรองสำเนาโดยผู้มีอำนาจของโรงงานผู้ผลิตและประทับตราถูกต้องตามรายละเอียดคุณลักษณะเฉพาะ พร้อมระบุชื่อโครงการที่ยื่นเสนอที่ยื่นเสนอ

๓) ความครบถ้วนของเอกสารการรับรองมาตรฐานผลิตภัณฑ์ Catalog และเอกสารประกอบต่าง ๆ ของชุดควบคุมการทำงาน ตู้ควบคุมระบบและอุปกรณ์ต่างๆ ลงนามรับรองสำเนาโดยผู้มีอำนาจของโรงงานผู้ผลิตและประทับตราถูกต้องตาม รายละเอียดคุณลักษณะเฉพาะ พร้อมระบุชื่อโครงการที่ยื่นเสนอที่ยื่นเสนอ

๔) ความครบถ้วนของเอกสารการรับรองมาตรฐานผลิตภัณฑ์ เครื่องสูบน้ำแบบผิวดิน (Vertical Multistage) ขนาดไม่น้อยกว่า ๕.๕ kW ลงนามรับรองสำเนาโดยผู้มีอำนาจของโรงงานผู้ผลิต และศูนย์บริการหลังการขายต้องได้รับการบริการงานตามมาตรฐาน ISO ๑๔๐๐๑ , ISO ๔๕๐๐๑ , ISO ๕๐๐๐๑ ประทับตราถูกต้องตามรายละเอียดคุณลักษณะเฉพาะ พร้อมระบุชื่อโครงการที่ยื่นเสนอ

๕) กรมทรัพยากรน้ำโดยสำนักงานทรัพยากรน้ำที่ ๓ จะพิจารณาผู้ชนะการเสนอราคาโดยหลักเกณฑ์ราคารวมและความครบถ้วนของเอกสาร

๖) ผู้ยื่นข้อเสนอซึ่งเป็นผู้ประกอบการ SMEs เสนอราคาสูงกว่าราคาต่ำสุดของผู้ยื่นข้อเสนอรายอื่นที่ไม่เกินร้อยละ ๑๐ กรมจะพิจารณาจากผู้ประกอบการ SMEs ดังกล่าว โดยจัดเรียงลำดับผู้ยื่นข้อเสนอ ซึ่งเป็นผู้ประกอบการ SMEs ซึ่งเสนอราคาสูงกว่าราคาราคาต่ำสุดของผู้ยื่นข้อเสนอรายอื่นไม่เกินร้อยละ ๑๐ ที่จะเรียกมาทำสัญญาไม่เกิน ๑ ราย

อนึ่ง การพิจารณาผลตามเงื่อนไขเอกสารประกวดราคาต่างๆ ให้พิจารณาจากเอกสารสำเนาใบขึ้นทะเบียนผู้ประกอบการวิสาหกิจขนาดกลางและขนาดย่อม (SMEs) เท่านั้น

๗) หากผู้ยื่นข้อเสนอซึ่งมิใช่ผู้ประกอบการ SMEs แต่ เป็นบุคคลธรรมดาที่ถือสัญชาติไทย หรือนิติบุคคลที่จัดตั้งขึ้นตามกฎหมายไทยเสนอราคาสูงกว่าราคาต่ำสุดของผู้ยื่นข้อเสนอเป็นบุคคลธรรมดาที่มีได้ถือสัญชาติไทย หรือนิติบุคคลที่จัดตั้งขึ้นตามกฎหมายของต่างประเทศไม่เกินร้อยละ ๓ กรมจะพิจารณา จากผู้ยื่นข้อเสนอซึ่งเป็นผู้บุคคลธรรมดาที่ถือสัญชาติไทยหรือนิติบุคคลที่จัดตั้งขึ้นตามกฎหมายไทยดังกล่าว

หมายเหตุ ผู้เสนอราคาจะต้องดำเนินการสรุปคุณลักษณะเฉพาะตามตารางสรุปคุณลักษณะวัสดุ อุปกรณ์ตามข้อกำหนดขอบเขต (TOR) ของโครงการฯ (ภาคผนวก ข.) หากผู้เสนอการรายใดที่ไม่ยื่นเอกสารดังกล่าว กรมทรัพยากรน้ำจะไม่รับการพิจารณาในการเสนอราคาครั้งนี้

๑๖. รายละเอียดคุณลักษณะเฉพาะ

๑๖.๑ รายละเอียดทั่วไป

การก่อสร้างหอดังสูง (รูปทรงแชมเปญ) ขนาดความจุไม่น้อยกว่า ๓๐ ลูกบาศก์เมตร ความสูงไม่น้อยกว่า ๒๐ เมตร บนฐานรากที่มั่นคงแข็งแรงตามแบบที่กำหนด และติดตั้งระบบกระจายน้ำด้วยพลังงานแสงอาทิตย์ตามสถานที่ที่กรมทรัพยากรน้ำกำหนด ประกอบด้วย

๑) งานจัดจ้างหอดังสูง (รูปทรงแชมเปญ) ขนาดความจุไม่น้อยกว่า ๓๐ ลูกบาศก์เมตร ความสูง ๒๐ เมตร จำนวน ๑ หอดัง ตามแบบมาตรฐานของกรมทรัพยากรน้ำ

๒) งานประสานท่อภายในระบบจากแหล่งน้ำผิวดินไปยังหอดังสูง (รูปทรงแชมเปญ) ตามแบบมาตรฐานของกรมทรัพยากรน้ำและสท.๓

๓) งานติดตั้งระบบสูบน้ำด้วยพลังงานแสงอาทิตย์ ตามแบบมาตรฐานของกรมทรัพยากรน้ำ

๔) งานประสานท่อระบบส่งน้ำจากหอดังสูง (รูปทรงแชมเปญ) ไปยังแปลงเกษตร ตามแบบมาตรฐานของกรมทรัพยากรน้ำและสท.๓

๕) งานป้ายโครงการ จำนวน ๑ แห่ง และป้ายแนะนำโครงการ จำนวน ๑ แห่ง ตามแบบมาตรฐานของกรมทรัพยากรน้ำ

๑๖.๒ คุณลักษณะเฉพาะประกอบไปด้วยรายการ ดังต่อไปนี้

รายการที่ ๑

คุณลักษณะเฉพาะงานจัดจ้างพร้อมติดตั้งหอดังสูง (รูปทรงแชมเปญ) ขนาดความจุไม่น้อยกว่า ๓๐ ลูกบาศก์เมตร ความสูง ๒๐ เมตร จำนวน ๑ หอดัง ตามแบบมาตรฐานระบบกระจายน้ำด้วยพลังงานแสงอาทิตย์

๑ สถานที่ก่อสร้าง

บริเวณที่จะติดตั้งหอดังสูง (รูปทรงแชมเปญ) จะอยู่บริเวณใกล้แหล่งน้ำผิวดินตามแบบแปลนหรือตามที่คุณควบคุมงาน ของกรมทรัพยากรน้ำกำหนด

๒ คุณลักษณะเฉพาะของหอดังสูง (รูปทรงแชมเปญ)

๑) ลักษณะของหอดัง : เป็นหอดังเหล็กสำเร็จรูปแบบทรงแชมเปญตามแบบรูปรายละเอียดมีขนาดความจุไม่น้อยกว่า ๓๐ ลูกบาศก์เมตร มีความสูงของหอดังไม่น้อยกว่า ๒๐ เมตร มีระบบเพิ่มระดับอากาศ (Oxidation) ตรงทางคนลอดตอนบน (ตามแบบ)

๒) วัสดุสร้างหอดัง : เป็นแผ่นเหล็กกล้ารีดร้อนผลิตตามมาตรฐาน มอก. เลขที่ ๑๔๗๙ - ๒๕๕๘ ชั้นคุณภาพ SS ๔๐๐

- ความหนาของแผ่นเหล็ก ตั้งแต่ ๔.๕ - ๙.๐ มิลลิเมตร (ตามแบบ)

๓ ส่วนประกอบหอดังสูง

๑) ทางคนลอด

- มีทางคนลอดเข้า-ออก จำนวน ๒ จุด ด้านบนสุดและด้านล่าง

๒) ทางเข้าน้ำ

- ภายนอกหอดังสูง (รูปทรงแชมเปญ) ติดเซ็ควาล์วทองเหลืองขนาด ๘ ๘๐ มิลลิเมตร (๓ นิ้ว) จำนวน ๑ ตัว

- ภายในติดตั้งท่อพีวีซีแข็ง ชั้นคุณภาพ ๑๓.๕ สีฟ้า ขนาด ๘ ๘๐ มิลลิเมตร (๓ นิ้ว) ความยาวประมาณ ๒๐ เมตร ต่อกับชุดโปรยน้ำ การเดินท่อต้องติดตั้งด้วยความชำนาญ และประณีต ถูกต้องตามหลักวิชาการ ท่อต้องติดตั้งให้ได้แนวเป็นระเบียบท่อทุกท่อต้องมี Hanger และ Support ยึดติดกับผนัง หอถังด้านในทุกระยะ ๑.๕ เมตร

๓) ทางน้ำออก

- มีข้อต่อตรงเหล็ก ขนาด ๘ ๔ นิ้ว จำนวน ๑ ชุด ท่อออกอยู่เหนือแผ่นฐานเหล็ก ๘๐ เซนติเมตร และประตูน้ำแบบโกลบวาล์วขนาด ๔ นิ้ว ๑ ชุด

๔) ทางน้ำล้น

- ภายนอก ติดข้อต่อตรงเหล็กขนาด ๘ ๓ นิ้ว สำหรับต่อกับท่อพีวีซี
- ภายในถึงต่อท่อพีวีซีแข็ง ชั้นคุณภาพ ๑๓.๕ สีฟ้า ขนาด ๘ ๓ นิ้ว กับข้อต่อตรงเหล็ก ๘ ๓ นิ้ว ความยาวประมาณ ๒๐ เมตร การเดินท่อต้องติดตั้งด้วยความชำนาญ และประณีตถูกต้องตามหลักวิชาการ ท่อต้องติดตั้งให้ได้แนวเป็นระเบียบ ท่อทุกท่อต้องมี Hanger และ Support ยึดติดกับผนังหอถังด้านในทุกระยะ ๑.๕ เมตร

๕) ทางน้ำทิ้ง

- มีข้อต่อตรงเหล็กและประตูน้ำทองเหลือง ขนาด ๓ นิ้ว จำนวน ๑ ชุด ระดับกึ่งกลางทางน้ำทิ้งสูงจากระดับบนเหล็กฐาน ๕๐ มิลลิเมตร

๖) สวิตช์ควบคุมระดับน้ำ (Pressure Control) และเครื่องวัดแรงดัน (Pressure Gauge)

- สวิตช์ควบคุมระดับน้ำ แบบมีสเกลแสดงย่านการวัด (Range) สามารถปรับให้ต่อ (Cut In) และให้ตัด (Cut Out) หน้าปัดแสดงหน่วยวัด ๒ หน่วย สามารถปรับตั้งเพื่อตัดการทำงานที่ความดันน้ำระหว่าง ๒ - ๑๕ psi มีสวิตช์สะพานไฟฟ้า โดยปรับตั้งระดับน้ำให้เครื่องสูบน้ำทำงานที่ระดับน้ำลดลงไม่ต่ำกว่า ๖ เมตร นับจากแผ่นเหล็กฐานหอถังและให้เครื่องสูบน้ำหยุดการทำงาน ที่ระดับน้ำไม่เกินกว่าระดับความสูงของท่อน้ำล้นเป็นไปอย่างอัตโนมัติและเป็นผลึก ณฑที่ได้รับการรับรองจากมาตรฐาน ANSI, NEMA, JIS, UL หรือ SA
- เครื่องวัดแรงดัน (Pressure Gauge) ขนาดหน้าปัดไม่น้อยกว่า ๒ นิ้ว (๕๐ มิลลิเมตร) สามารถอ่านค่าความดันน้ำในหอถังพักน้ำที่ระดับความสูง ๕ - ๒๐ เมตร ได้อย่างชัดเจน เป็นชนิดที่มีน้ำมันกลีเซอรินเพื่อป้องกันการสั่นสะเทือนของเข็ม

- สวิตช์ควบคุมระดับน้ำ (Pressure Control) และเครื่องวัดแรงดัน (Pressure Gauge) ติดตั้งไว้ในกล่องเหล็กขนาดไม่น้อยกว่า ๒๘x๔๐x๒๐ เซนติเมตร

๗) บันไดภายใน

- บันไดภายในยาวตั้งแต่ทางคนลอดตอนบนลงไปในหอถังสูง (รูปทรงแฉมแปญ)

๔ การทาสี ให้ดำเนินการตามกรรมวิธีของผู้ผลิตสี หรือตามหลักวิชาการงานทาสี

๑) ภายใน ผิวโลหะให้ขัดรอยต่อเชื่อม ให้เรียบปราศจากสนิม ทำความสะอาดผิวหน้าไม่ให้มีไขมันหรือน้ำมันจับ ทาด้วยสีรองพื้นอีพ็อกซีสำหรับเคลือบท่อเหล็กกล้าส่งน้ำ ที่ผลิตตามมาตรฐาน มอก.๑๐๔๘-๒๕๓๙ และทาทับด้วยพลิ้นโค้ท ผสมเสร็จหรือเทียบเท่า ๓ ชั้น

๒) ภายนอก ผิวโลหะให้ขัดรอยต่อเชื่อมให้เรียบปราศจากสนิม ทำความสะอาดผิวหน้าไม่ให้มีไขมันหรือน้ำมันจับแล้วทาสีรองพื้นกันสนิมประเภท Anti-corrosive primer Pigmented with Red Lead จำนวน ๒ ครั้ง ทาทับหน้าด้วยสีประเภท Alkyd Based Semi-Gloss Enamel จำนวน ๒ ครั้ง

๓) สี หอถังสูง (รูปทรงแชมเปญ) ทาสีฟ้าตลอดตัวถังเหล็ก ตัวถังเหล็กตอนบนภายนอกให้ประดิษฐ์ตัวอักษร คำว่า “กรมทรัพยากรน้ำ” ทาด้วยสีสะท้อนแสงสีขาว ขนาดและรูปแบบตามข้อกำหนดของกรมทรัพยากรน้ำส่วนที่เป็นคอลัมน์ของหอถังตรงปลายส่วนขยายทั้งบนและล่างให้ทาสีเขียวรอบคอลัมน์ แถบกว้างประมาณ ๔๐ เซนติเมตร

รายละเอียดอื่นใดที่ไม่ได้กล่าวถึงให้เป็นไปตามแบบของกรมทรัพยากรน้ำ

หมายเหตุ

๑) การทาสีให้ทำสำเร็จในโรงงานห้ามมิให้ทำในสนาม และต้องตกแต่งสีอย่างเรียบร้อย บริเวณรอยเชื่อมหรือรอยชุดซีด อันอาจเกิดขึ้นระหว่างการขนส่ง และการติดตั้งหอถังสูงต้องประกอบให้สมบูรณ์แบบในโรงงานห้ามมิให้ไปประกอบหรือต่อเติมในสนาม ยกเว้นกรณีไม่สามารถขนย้ายเข้าไปยังสถานที่ก่อสร้างได้ เพราะถนนแคบหรือคดโค้งมากจนรถบรรทุกไม่สามารถเข้าไปได้

๒) ผู้รับจ้างต้องแจ้งให้ผู้ควบคุมงาน เพื่อให้ตรวจสอบคุณลักษณะเฉพาะของหอถังสูง (รูปทรงแชมเปญ) ให้เป็นไปตามข้อกำหนดงานของกรมทรัพยากรน้ำ ก่อนทำการติดตั้งหอถังสูงทุกแห่ง

กรณีวัดปริมาณงานและการจ่ายเงินหอถังสูง (รูปทรงแชมเปญ) ให้วัดปริมาณงานเป็นหน่วยตามที่ระบุแสดงในใบแจ้งปริมาณและราคาตามที่กำหนดในแบบ และการจ่ายเงิน กรมทรัพยากรน้ำ จะจ่ายค่าจ้างต่อหน่วยของงานแต่ละรายการที่ได้ทำสำเร็จจริงตามราคาต่อหน่วยที่กำหนดไว้ในใบแจ้งปริมาณงานและราคานี้เป็นจำนวนโดยประมาณเท่านั้น จำนวนปริมาณงานที่แท้จริงอาจจะมากหรือน้อยกว่านี้ก็ได้ ซึ่งผู้ว่าจ้างจะจ่ายเงินค่าจ้างให้แก่ผู้รับจ้างตามราคาต่อหน่วยของงานแต่ละรายการที่ได้ทำเสร็จจริง คู่สัญญาทั้งสองฝ่ายต่างตกลงที่จะไม่เปลี่ยนแปลงราคาต่อหน่วยหรือเรียกร้องค่าสินไหมทดแทนอันเกิดจากการที่จำนวนปริมาณงานในแต่ละรายการได้แตกต่างไปจากที่กำหนดไว้ในสัญญา ดังนี้

๑) จะจ่ายให้ตามราคาต่อหน่วยที่ตกลงในสัญญาโดยจะจ่ายให้ ๕๐% ของราคา หลังจากผู้รับจ้างดำเนินการนำหอถังสูง เข้ามาในบริเวณก่อสร้างและได้รับความเห็นชอบจากคณะกรรมการตรวจรับพัสดุในงานจ้างก่อสร้าง

๒) จะจ่ายให้ตามราคาต่อหน่วยที่ตกลงในสัญญาโดยจะจ่ายให้ ๓๐% ของราคา หลังจากผู้รับจ้างดำเนินการติดตั้งหอถังสูงเรียบร้อยแล้ว และได้รับความเห็นชอบจากคณะกรรมการตรวจรับพัสดุในงานจ้างก่อสร้าง

๓) จะจ่ายให้ตามราคาต่อหน่วยที่ตกลงกันในสัญญาโดยจะจ่ายให้ ๒๐% ของราคา หลังจากผู้รับจ้างดำเนินการทดสอบหอถังสูงและสามารถใช้งานได้ตามวัตถุประสงค์ และได้รับความเห็นชอบจากคณะกรรมการตรวจรับพัสดุในงานจ้างก่อสร้าง

๕ การก่อสร้างฐานรากหอถังสูง (รูปทรงแชมเปญ)

๑) การติดตั้งหอถังสูงต้องตั้งอยู่บนฐานที่แข็งแรง ซึ่งแบ่งออกเป็น ๒ กรณี คือ การติดตั้งบริเวณพื้นที่ที่หินแข็งอยู่ต้นหรือผิวดินทรายเนื้อแน่น กับบริเวณพื้นที่ที่หินแข็งอยู่ลึกหรือพื้นดินอ่อน สามารถทำการทดสอบโดยวิธี Standard Penetration Test

- พื้นที่ที่หินแข็งอยู่ต้นหรือผิวดินเนื้อแน่น ซึ่งสามารถทดสอบความสามารถในการรับน้ำหนักบรรทุกของดินรองรับฐานราก โดยวิธี Standard Penetration Test โดยการเจาะสำรวจถึงชั้นดินแข็งหรือชั้นดินทรายจำนวนไม่น้อยกว่า ๑ จุด ณ ตำแหน่งหอถังสูงจากนั้นส่งผลการทดสอบดินซึ่งสรุปผลการรับน้ำหนักบรรทุกปลอดภัยของดิน และระบุชนิดฐานรากที่ต้องใช้โดยวิศวกรที่ได้รับใบอนุญาตให้เป็นผู้ประกอบวิชาชีพ

วิศวกรรม ประเภทสามัญวิศวกร สาขาวิศวกรรมโยธา จากสภาวิศวกร เป็นผู้ทดสอบและรับรองผล พร้อมส่งรายงานให้ผู้ว่าจ้างตรวจสอบและให้ความเห็นชอบ ก่อนดำเนินการก่อสร้างโดยผู้รับจ้างจะต้องเป็นผู้ชำระค่าใช้จ่ายเองทั้งสิ้น

กรณีดินรับน้ำหนักบรรทุกทุกปลอดภัยได้ไม่น้อยกว่า ๑๐ ตันต่อตารางเมตร ให้ใช้ฐานรากแบบฐานแผ่ตามรายละเอียดที่กำหนดไว้ในแบบ โดยฐานรากทั้งหมดฝังอยู่ที่ดิน การก่อสร้างฐานรากคอนกรีตจะต้องสร้าง ณ จุดที่ติดตั้งหอลังเท่านั้นและต้องทำการทดสอบความสามารถในการรับน้ำหนักบรรทุกของพื้นดิน (Platebearing) ตามมาตรฐาน มยผ. และต้องคืนเงินค่าเสาเข็มหรือค่าตอกเสาเข็มทั้งหมดแก่ผู้ว่าจ้าง

- พื้นที่ที่หินแข็งอยู่ลึกหรือผิวพื้นดินอ่อน ซึ่งสามารถทดสอบความสามารถในการรับน้ำหนักบรรทุกของดินรองรับฐานราก โดยวิธี Standard Penetration Test โดยการเจาะสำรวจถึงชั้นดินแข็งหรือชั้นดินทรายจำนวนไม่น้อยกว่า ๑ จุด ณ ตำแหน่งหอลังสูง จากนั้นส่งผลการทดสอบดินซึ่งสรุปผลการรับน้ำหนักบรรทุกปลอดภัยของดิน และระบุชนิดฐานรากที่ต้องใช้โดยมีวิศวกรที่ได้รับใบอนุญาตให้เป็นผู้ประกอบวิชาชีพวิศวกรรม ประเภทสามัญวิศวกร สาขาวิศวกรรมโยธา จากสภาวิศวกร เป็นผู้ทดสอบและรับรองผล พร้อมส่งรายงานให้ผู้ว่าจ้างตรวจสอบและให้ความเห็นชอบ ก่อนดำเนินการก่อสร้างโดยผู้รับจ้างจะต้องเป็นผู้ชำระค่าใช้จ่ายเองทั้งสิ้น

กรณีดินรับน้ำหนักบรรทุกทุกปลอดภัยได้น้อยกว่า ๑๐ ตันต่อตารางเมตร ให้ใช้ฐานรากแบบเสาเข็ม โดยใช้เสาเข็มคอนกรีตอัดแรงสี่เหลี่ยมตันขนาด ๐.๒๒x๐.๒๒ เมตร ยาวไม่น้อยกว่า ๖.๐๐ เมตร หรือเสาเข็มคอนกรีตอัดแรงรูปตัวไอ ขนาด ๐.๒๒x๐.๒๒ เมตร ยาวไม่น้อยกว่า ๖.๐๐ เมตร รับน้ำหนักปลอดภัยได้ไม่น้อยกว่า ๑๐ ตันต่อตัน จำนวนไม่น้อยกว่า ๒๕ ตัน ตามรายละเอียดตามที่กำหนดไว้ในแบบ ทั้งนี้ ความยาวเสาเข็มให้วิศวกรโยธาที่ทำการทดสอบ SPT เป็นผู้คำนวณและรับรองผลการคำนวณออกแบบเสนอและให้ผู้รับจ้างดำเนินการตามที่วิศวกรโยธาคำนวณออกแบบให้โดยในการวินิจฉัยและรับรองผลต้องมีวิศวกรที่ได้รับใบอนุญาตให้เป็นผู้ประกอบวิชาชีพวิศวกรรมควบคุม สาขาวิศวกรรมโยธา ประเภทสามัญวิศวกร จากสภาวิศวกรตามพระราชบัญญัติวิศวกร พ.ศ. ๒๕๔๒ เป็นผู้รับรองผลการทดสอบดินและสรุปผลการรับน้ำหนักได้โดยปลอดภัยของดิน ณ ระดับความลึกของฐานรากสิ่งก่อสร้าง (หอลังเก็บน้ำ) รวมทั้งกำหนดว่าดินชนิดนี้สมควรใช้ฐานรากชนิดใด ต้องตอกเสาเข็มหรือไม่ เสาเข็มที่จะใช้มีขนาดและความยาวเท่าไร จากนั้นส่งผลการวินิจฉัยและรับรองผลให้ผู้ว่าจ้างพิจารณาให้ความเห็นชอบก่อนลงมือก่อสร้าง โดยผู้รับจ้างต้องเป็นผู้รับผิดชอบค่าใช้จ่ายต่างๆ ที่เกิดขึ้นทั้งหมด หากผลการทดสอบปรากฏว่า

ก. ดินสามารถรับน้ำหนักบรรทุกทุกประลัยได้ ไม่น้อยกว่า ที่ระบุไว้ในแบบแปลน ผู้รับจ้าง ไม่ต้องตอกเสาเข็ม และต้องทำการทดสอบความสามารถในการรับน้ำหนักบรรทุกของพื้นดิน (plate bearing)ตามมาตรฐาน มยผ. คืนเงินค่าเสาเข็ม/ ค่าตอกเสาเข็มตามประมาณราคาของสำนักงานทรัพยากรน้ำที่ ๓ ที่รับผิดชอบ ซึ่งเป็นผู้ออกแบบ

ข. ดินรับน้ำหนักบรรทุกทุกประลัยได้ น้อยกว่า ที่ระบุไว้ในแบบแปลน ผู้รับจ้าง ต้องตอกเสาเข็ม ตามรายละเอียดดังต่อไปนี้

(๑) กรณีวิศวกรผู้รับรองผลได้กำหนดความยาวเสาเข็ม น้อยกว่าหรือเท่ากับ ที่ระบุไว้ในแบบแปลน ผู้รับจ้างจะต้องจัดหาเสาเข็มความยาวเท่ากับที่วิศวกรกำหนด และให้ผู้รับจ้างถือปฏิบัติดังนี้

๑.๑ หอลังเก็บน้ำ ขนาดความจุ ๓๐ ลบ.ม.

๑.๑.๑ ความยาวเสาเข็ม เท่ากับ ๖ เมตร ผู้รับจ้าง ไม่ต้องคืนเงิน ค่าเสาเข็ม/ ค่าตอกเสาเข็ม

๑.๑.๒ ความยาวเสาเข็ม น้อยกว่า ๖ เมตร ผู้รับจ้าง ต้องคืนเงิน ค่าเสาเข็ม/ ค่าตอกเสาเข็ม ในส่วนที่ไม่ถึง ๖ เมตร ให้ตามประมาณราคากรมทรัพยากรน้ำ

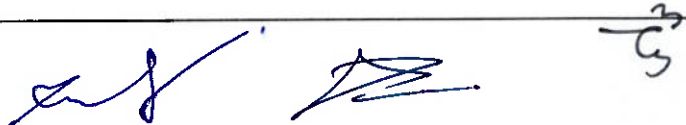

(๒) กรณีวิศวกรผู้รับรองผลกำหนดความยาวเสาเข็ม มากกว่า ที่ระบุไว้ในแบบแปลน ผู้รับจ้างต้องระบุรายละเอียดเสาเข็ม ได้แก่ ขนาดพื้นที่หน้าตัด เส้นรอบรูป และความยาวเสาเข็มที่จะใช้ตาม รายการคำนวณของวิศวกรตามมาตรฐานการ มยผ. ส่งกรมทรัพยากรน้ำหรือสำนักงานทรัพยากรน้ำที่รับผิดชอบซึ่ง เป็นผู้ออกแบบพิจารณา โดยผ่านความเห็นชอบจากคณะกรรมการตรวจรับพัสดุก่อนลงมือก่อสร้าง โดยผู้รับจ้าง ต้องเป็นผู้รับผิดชอบค่าใช้จ่ายต่างๆ ในส่วนที่เพิ่มที่เกิดขึ้นเองทั้งหมด ทั้งนี้ผู้รับจ้างจะเรียกrogateค่าใช้จ่ายเพิ่มเติม ไม่ได้โดยต่อกระจายหัวฐานของคอนกรีตตาม แบบที่กำหนด และให้เหล็กเสาเข็มผูกยึดติดกับเหล็กตะแกรงของ ฐานคอนกรีต โดยที่ฐานรากทั้งหมดฝังอยู่ใต้ดิน การก่อสร้างฐานรากทั้งหมดจะต้องก่อสร้าง ณ จุดที่ติดตั้งหอลงถึงเท่านั้น

๒) ความหนาของทรายหยาบรองพื้น

๒.๑ กำหนดให้ความหนาของทรายหยาบรองพื้นอัดแน่น หนา ๑๐ ซม. ทั้งชนิดฐานรากแผ่ และฐานรากเสาเข็ม

๓) คอนกรีตสำหรับการก่อสร้าง

- อัตราส่วนผสมคอนกรีต ๑ : ๒ : ๔ (ซีเมนต์ : ทราย : หิน) โดยปริมาตร และคอนกรีต ต้องรับแรงกดสูงสุดได้ไม่น้อยกว่า ๒๑๐ กก./ตร.ซม. โดยการทดสอบแท่งคอนกรีตมาตรฐาน รูปทรงกระบอก \varnothing ๑๕ x ๓๐ ซม. เมื่ออายุได้ ๒๘ วัน

- คอนกรีตหยาบ อัตราส่วนผสมคอนกรีต ๑ : ๓ : ๕ (ซีเมนต์ : ทราย : หิน) โดยปริมาตร หนา ๕ ซม.

๔) เหล็กเสริม

- เหล็กเสริมกลม ต้องรับแรงดึง (Fy) ได้ไม่น้อยกว่า ๒,๔๐๐ กก./ตร.ซม.

ชั้นคุณภาพ SR-๒๔ ตามมาตรฐาน มอก.๒๐-๒๕๔๓

- เหล็กเสริมข้ออ้อย ต้องรับแรงดึง (Fy) ได้ไม่น้อยกว่า ๓,๐๐๐ กก./ตร.ซม.

ชั้นคุณภาพ SD-๓๐ ตามมาตรฐาน มอก.๒๔-๒๕๔๘

๕) ระยะหุ้มคอนกรีต

- เหล็กเสริมชั้นเดียว ถ้าไม่แสดงไว้เป็นอย่างอื่น ให้วางตรงกึ่งกลางคาน

- เหล็กเสริมสองผิว ระยะห่างระหว่างผิวเหล็กกับผิวคอนกรีตที่ติดกับแบบสำหรับที่ไม่ สัมผัสแดดลมใช้ ๒.๕ ซม. ที่สัมผัสแดดลมโดยตรงใช้ ๕ ซม. และที่ติดกับดินและหินโดยตรงให้ใช้ ๘ ซม

๖) การต่อเหล็กเสริมโดยวิธีการทาบ (LAPPED SPLICE)

- เหล็ก \varnothing ๑๒ มม. ใช้ระยะทาบ ๐.๕๐ ม.

- เหล็ก \varnothing ๑๖ มม. ใช้ระยะทาบ ๐.๖๕ ม.

๖. ส่วนประกอบอื่นๆ

- ติดตั้งหัวล่อฟ้า ๓ แฉก (Airterminals) บริเวณด้านบนสุดของหอลงสูง (รูปทรงแฮมเปอ)

- ด้านล่างฝังแท่งหลักดิน (Grounding Electrode) แบบหลักดินแท่งเดียวจะต้องมีค่า ความต้านทานระบบต่อลงดินตามมาตรฐานการติดตั้งไฟฟ้าสำหรับประเทศไทย พ.ศ.๒๕๔๕ ระบบต่อลงดินจะต้อง มีค่าความต้านทานไม่เกิน ๕ โอห์ม ผู้รับจ้างต้องจัดหาเครื่องมือวัดค่าความต้านทาน และวัดความต้านทานระบบ ต่อลงดิน ต่อหน้าคณะกรรมการตรวจการจ้าง ในวันส่งมอบงาน

- เดินสายล่อฟ้าชนิดทองแดง ขนาด ๒๕ ตารางมิลลิเมตรภายนอกหอลงสูง (รูปทรงแฮมเปอ)

โดยเดินสายร้อยในท่อพีวีซี ประเภท ๑ สีเหลืองและเชื่อมเหล็ก RB ๑๖ มิลลิเมตร ยึดทุกระยะ ๒ เมตร ด้านบนเชื่อมต่อกับหัวล่อฟ้าด้านล่างเชื่อมต่อกับหลักดิน (Grounding Electrode) โดยใช้อุปกรณ์สายล่อฟ้าเป็นตัวเชื่อม

- บริเวณตอนบนของหอถังสูง (รูปทรงแชมเปญ) ภายนอก ให้เขียนชื่อและตราสัญลักษณ์
กรมทรัพยากรน้ำ ตัวอักษรและตราสัญลักษณ์ กรมทรัพยากรน้ำ ใช้สี ตามแบบที่กำหนด

- การต่อท่อจากท่อส่งน้ำไปยังหอถังสูงให้ใช้ท่อเหล็กอบสังกะสี มอก. ๒๗๗ - ๒๕๖๒
ประเภท ๒ สีน้ำเงิน ขนาดระบุ ๘๐ มิลลิเมตร (๓ นิ้ว) และท่อพีวีซีแข็ง มอก. ๑๗-๒๕๖๑ ขนาด ๘๐ มิลลิเมตร
(๓ นิ้ว) ชั้นคุณภาพ ๑๓.๕ สีฟ้า การเดินท่อและติดตั้งระบบประตุน้ำให้ดำเนินการตามแบบกรมทรัพยากรน้ำ

- มาตรการวัดน้ำใช้มาตรการวัดน้ำระบบใบพัดขับเคลื่อนด้วยแม่เหล็ก ๒ ชั้น ชนิดหน้าจาน
ขนาด ๔ นิ้ว มีสมรรถนะในการวัดที่เที่ยงตรง ทำจากวัสดุที่มีคุณภาพสูง ทนต่อการกัดกร่อน ชุดเครื่องบันทึก
สามารถถอดเปลี่ยนได้ง่าย ชุดเครื่องบันทึกผนึกด้วยระบบสุญญากาศ ติดตั้งตามแบบ

จบรายการที่ ๑

รายการที่ ๒

คุณลักษณะเฉพาะของงานประสานท่อภายในระบบจากแหล่งน้ำผิวดินไปยังหอถังสูง (รูปทรงแชมเปญ) ตามแบบ
มาตรฐานระบบกระจายน้ำด้วยพลังงานแสงอาทิตย์

๑. ชนิดท่อ

๑) ใช้ท่อเหล็กอบสังกะสี มอก.เลขที่ ๒๗๖ - ๒๕๖๒ ประเภท ๒ สีน้ำเงิน ขนาดเส้นผ่าน
ศูนย์กลาง ๑๐๐ มิลลิเมตร (๔ นิ้ว) มีความยาว ๖.๐๐ เมตร ต่อท่อ

๒) ใช้ท่อเหล็กอบสังกะสี มอก.เลขที่ ๒๗๖ - ๒๕๖๒ ประเภท ๒ สีน้ำเงิน ขนาดเส้นผ่าน
ศูนย์กลาง ๘๐ มิลลิเมตร (๓ นิ้ว) มีความยาว ๖.๐๐ เมตร ต่อท่อ

๓) ใช้ท่อพีวีซี มอก.เลขที่ ๑๗ - ๒๕๖๑ ขนาดเส้นผ่านศูนย์กลาง ๘๐ มิลลิเมตร (๓ นิ้ว)
ชั้นคุณภาพ ๑๓.๕ สีฟ้า มีความยาว ๔.๐๐ เมตร ต่อท่อ

๔) ใช้ท่อพีวีซี มอก.เลขที่ ๑๗ - ๒๕๖๑ ขนาดเส้นผ่านศูนย์กลาง ๑๐๐ มิลลิเมตร (๔ นิ้ว)
ชั้นคุณภาพ ๘.๕ สีฟ้า (ท่อส่งน้ำด้านท้ายหอถังสูง (รูปทรงแชมเปญ) โดยวางตามแนวแผนผังของโครงการ
มีความยาว ๔.๐๐ เมตร ต่อท่อ

๒. การวางท่อ

๑) ท่อทางดูดที่ต่อจากแหล่งน้ำผิวดินประกอบด้วยหัวกะโหลกดูดน้ำขนาดเส้นผ่าน
ศูนย์กลาง ๔ นิ้ว ติดตั้งจมจากผิวน้ำโดยอยู่สูงจากระดับกันแหล่งน้ำไม่น้อยกว่า ๑ เมตร เชื่อมต่อท่อเหล็ก
อบสังกะสี มอก.เลขที่ ๒๗๖ - ๒๕๖๒ ประเภท ๒ สีน้ำเงิน ขนาดเส้นผ่านศูนย์กลาง ๑๐๐ มิลลิเมตร (๔ นิ้ว) ต่อ
ผ่าน Y-Strainers ขนาดเส้นผ่านศูนย์กลาง ๔ นิ้ว และประตุน้ำขนาดเส้นผ่านศูนย์กลาง ๔ นิ้ว ไปหาเครื่องสูบน้ำ
แบบ Vertical Multistage จำนวน ๒ ชุด ตามแบบมาตรฐานระบบกระจายน้ำด้วยพลังงานแสงอาทิตย์ จะต้อง
มีเสาหรือวัสดุยึดติดให้แน่น และจากปั้มน้ำไปยังหอถังสูง (รูปทรงแชมเปญ) ใช้ท่อเหล็กอบสังกะสี มอก.เลขที่ ๒๗๖
- ๒๕๖๒ ประเภท ๒ สีน้ำเงิน ขนาดเส้นผ่านศูนย์กลาง ๘๐ มิลลิเมตร (๓ นิ้ว) ตามแบบมาตรฐาน

๒) ภายในหอถังสูง (รูปทรงแชมเปญ) ใช้ท่อพีวีซีแข็งแบบปลายเรียบชนิดต่อด้วยข้อต่อตรง
พีวีซีขนาดเส้นผ่านศูนย์กลาง ๘๐ มิลลิเมตร (๓ นิ้ว) ชั้นคุณภาพ ๑๓.๕ สีฟ้า ผลิตตาม มอก.๑๗ - ๒๕๖๑ ขนาด
และชนิดเดียวกันกับท่อ และประสานท่อโดยใช้น้ำยาเชื่อมต่อท่อพีวีซี

จบรายการที่ ๒



รายการที่ ๓

คุณลักษณะเฉพาะของงานติดตั้งระบบกระจายน้ำด้วยพลังงานแสงอาทิตย์ ตามแบบมาตรฐานระบบกระจายน้ำด้วยพลังงานแสงอาทิตย์

๑. คุณลักษณะทางเทคนิคของแผงเซลล์แสงอาทิตย์

๑. แผงเซลล์แสงอาทิตย์ต้องได้รับมาตรฐานผลิตภัณฑ์อุตสาหกรรม มอก.๖๑๒๑๕ และ มอก. ๒๕๘๐
๒. ผู้รับจ้างจะต้องติดตั้งแผงเซลล์แสงอาทิตย์ ชนิด Mono Crystalline silicon ลักษณะการต่อเซลล์ภายในเป็นแบบต่ออนุกรม - ขนาน (Case PS) มีพิกัดกำลังไฟฟ้าขาออกสูงสุด (Maximum Power Output) ไม่น้อยกว่า ๖๐๐ วัตต์ต่อแผง และมีประสิทธิภาพในการทำงาน (Module efficiency) ไม่น้อยกว่า ๒๑ % หรือดีกว่า ที่เงื่อนไขการทดสอบตามมาตรฐาน STC (Standard Test Condition) ได้แก่ ที่พลังงานแสงแดด (Irradiance condition) ๑,๐๐๐ วัตต์ต่อตารางเมตร ที่อุณหภูมิโดยรอบ ๒๕ องศาเซลเซียส และ ที่ค่าสเปกตรัมของแสงผ่านชั้นบรรยากาศหนา ๑.๕ เท่า (Air mass = ๑.๕) และแผงฯต้องมีค่าแรงดันไฟฟ้าสูงสุดในระบบเมื่อต่ออนุกรม (Maximum system voltage) ไม่น้อยกว่า ๑,๐๐๐ โวลต์ แบบเอกสารในวันที่ยื่นใบเสนอราคาเพื่อให้คณะกรรมการตรวจพิจารณา
๓. กระจกเทมเปอร์ชนิด AR coating pattern tempered glass เป็นส่วนทับหน้าที่ใช้ทำแผงเซลล์แสงอาทิตย์เป็นมาตรฐานผลิตภัณฑ์อุตสาหกรรมแบบบังคับต้องได้รับการรับรองมาตรฐานมอก.๙๖๕-๒๕๖๐ โดยต้องแนบเอกสารมาตรฐานจาก สมอ. แบบเอกสารในวันที่ยื่นใบเสนอราคาเพื่อให้คณะกรรมการตรวจพิจารณา
๔. แผงเซลล์แสงอาทิตย์ภายในต้องมีการฉนวนด้วยด้วยสารกันชื้น (Ethylene Vinyl Acetate: EVA) หรือวัสดุที่เทียบเท่าหรือดีกว่า ด้านหน้าแผงฯปิดทับด้วยกระจกนิรภัยแบบใส (Tempered glass) หรือวัสดุอื่นที่มีคุณสมบัติดีกว่าและทนต่อรังสีอัลตราไวโอเล็ต (UV) ได้ตลอดอายุการใช้งานของแผงฯ ด้านหลังของแผงฯ ติดตั้งกล่องรวมสายไฟ (Junction Box หรือ Terminal Box) ที่มั่นคงแข็งแรงทนต่อสภาพอากาศและสภาวะแวดล้อมการใช้งานภายนอกอาคารได้ดี มีอายุการใช้งานยืนยาวเทียบเท่าแผงฯ และมีระดับมาตรฐานการป้องกันการซึมของน้ำ IP๖๗ ซึ่งผลิตพร้อมมาจากโรงงานผู้ผลิตแผงฯ กล่องรวมสายไฟจะต้องมีบายพาสไดโอดเบ็ดเสร็จ (Integrated Bypass Diode) ต่ออยู่ภายในเพื่อช่วยให้การไหลของกระแสไฟฟ้าเป็นปกติกรณีเกิดเงาบังทับเซลล์ใดเซลล์หนึ่ง (Hot spot) การประกอบขั้วต่อสายกล่องรวมสายไฟต้องมีการประกอบภายในขบวนการผลิตเดียวกันกับแผงฯ ตั้งแต่ต้นจนจบถึงขั้นตอนบรรจุหีบห่อกรอบของแผงฯ ต้องทำจากวัสดุโลหะปลอดสนิม (Anodized Aluminum) ความสูงขอบเฟรมไม่น้อยกว่า ๓๕ มิลลิเมตร และ แผงฯทุกแผงต้องแสดงชื่อ "กรมทรัพยากรน้ำ" สลักบนกรอบด้านบนซ้ายและด้านล่างขวา แบบเอกสารในวันที่ยื่นใบเสนอราคาเพื่อให้คณะกรรมการตรวจพิจารณา
๕. แผงเซลล์แสงอาทิตย์ทุกชุดที่เสนอราคาต้องเป็นผลิตภัณฑ์ที่มีเครื่องหมายการค้าเดียวกันมีรุ่นการผลิตเดียวกัน มีค่ากำลังไฟฟ้าสูงสุดเหมือนกันมีหนังสือรับรองคุณภาพแผงฯ (Product Warranty) ไม่น้อยกว่า ๑๐ ปี และมีหนังสือยืนยันการรับประกันกำลังผลิตไฟฟ้า (Linear performance warranty) ไม่น้อยกว่า ๘๐% ในช่วงเวลา ๒๕ ปี รับรองโดยโรงงานผู้ผลิตแผงฯ แบบเอกสารในวันที่ยื่นใบเสนอราคาเพื่อให้คณะกรรมการตรวจพิจารณา
๖. โรงงานผู้ผลิตแผงเซลล์แสงอาทิตย์จะต้องได้รับมาตรฐาน ISO ๙๐๐๑, ISO ๑๔๐๐๑ และ ISO ๔๕๐๐๑ พร้อมยื่นเอกสารแสดงข้อมูลดังกล่าวลงนามรับรองโดยผู้มีอำนาจ พร้อมหนังสือรับรองนิติบุคคลที่ออกไม่เกิน ๖ เดือน แบบเอกสารในวันที่ยื่นใบเสนอราคาเพื่อให้คณะกรรมการตรวจพิจารณา

กรณีวัดปริมาณงานและการจ่ายเงินแผงเซลล์แสงอาทิตย์ ให้วัดปริมาณงานเป็นหน่วยตามที่ระบุแสดงในใบแจ้งปริมาณและราคาตามที่กำหนดในแบบ และการจ่ายเงิน กรมทรัพยากรน้ำจะจ่ายค่าจ้างต่อหน่วยของงานแต่ละรายการที่ได้ทำสำเร็จจริงตามราคาต่อหน่วยที่กำหนดไว้ในใบแจ้งปริมาณงานและราคานี้เป็นจำนวนโดยประมาณเท่านั้น จำนวนปริมาณงานที่แท้จริงอาจจะมากหรือน้อยกว่านี้ก็ได้ ซึ่งผู้ว่าจ้างจะจ่ายเงิน



ค่าจ้างให้แก่ผู้รับจ้างตามราคาต่อหน่วยของงานแต่ละรายการที่ได้ทำเสร็จจริง คู่สัญญาทั้งสองฝ่ายต่างตกลงที่จะไม่เปลี่ยนแปลงราคาต่อหน่วยหรือเรียก้องค่าสินไหมทดแทนอันเกิดจากการที่จำนวนปริมาณงานในแต่ละรายการได้แตกต่างไปจากที่กำหนดไว้ในสัญญา ดังนี้

๑) จะจ่ายให้ตามราคาต่อหน่วยที่ตกลงในสัญญาโดยจะจ่ายให้ ๕๐% ของราคา หลังจากผู้รับจ้างดำเนินการนำแผงเซลล์แสงอาทิตย์เข้ามาในบริเวณก่อสร้างและได้รับความเห็นชอบจากคณะกรรมการตรวจรับพัสดุในงานจ้างก่อสร้าง

๒) จะจ่ายให้ตามราคาต่อหน่วยที่ตกลงในสัญญาโดยจะจ่ายให้ ๓๐% ของราคา หลังจากผู้รับจ้างดำเนินการติดตั้งแผงเซลล์แสงอาทิตย์ เรียบร้อย และได้รับความเห็นชอบจากคณะกรรมการตรวจรับพัสดุในงานจ้างก่อสร้าง

๓) จะจ่ายให้ตามราคาต่อหน่วยที่ตกลงกันในสัญญาโดยจะจ่ายให้ ๒๐% ของราคา หลังจากผู้รับจ้างดำเนินการทดสอบแผงเซลล์แสงอาทิตย์ และสามารถใช้งานได้ตามวัตถุประสงค์ และได้รับความเห็นชอบจากคณะกรรมการตรวจรับพัสดุในงานจ้างก่อสร้าง

๒ คุณสมบัติทางเทคนิคของเครื่องสูบน้ำแบบผิวดิน (Vertical Multistage)

รายละเอียดคุณลักษณะเฉพาะเครื่องสูบน้ำผิวดินแบบ Vertical Multi-Stage Pump ขนาดไม่น้อยกว่า ๕.๕ กิโลวัตต์ ระบบไฟฟ้า ๓ เฟส ๓๘๐ โวลท์

๑. รายละเอียดคุณลักษณะทั่วไป

เป็นเครื่องสูบน้ำผิวดินแบบ Vertical Multi-Stage Pump ซึ่งได้รับเครื่องหมายมาตรฐานผลิตภัณฑ์อุตสาหกรรม มอก.๑๕๔๘ - ๒๕๕๑ มอเตอร์ของเครื่องสูบน้ำขนาดไม่น้อยกว่า ๕.๕ กิโลวัตต์ ผู้รับจ้างจะต้องแนบหนังสือรับรองจากโรงงานผู้ผลิต หรือตัวแทนจำหน่ายที่ได้รับการแต่งตั้งจากผู้ผลิตเครื่องสูบน้ำด้วยว่า เครื่องสูบน้ำและมอเตอร์เมื่อประกอบกันเป็นชุดแล้วมีคุณสมบัติตรงตามข้อกำหนดของทางราชการโดยหนังสือรับรองจากโรงงานผู้ผลิตหรือตัวแทนจำหน่ายที่ได้รับการแต่งตั้งจากผู้ผลิต เอกสารรับรองสำเนาลงนามโดยผู้มีอำนาจครบถ้วนถูกต้องมาพร้อมโดยมีรายละเอียดดังนี้

๒. รายละเอียดคุณลักษณะเฉพาะ

๑. เป็นปั๊มน้ำชนิดสูบน้ำผิวดิน (Surface pump) ชนิด Vertical Multi-Stage Pump
๒. สามารถสูบน้ำได้ปริมาณ (Q) ไม่น้อยกว่า ๔๐ ลูกบาศก์เมตรต่อชั่วโมงที่ความสูงส่งรวม (TDH) ไม่น้อยกว่า ๓๒ เมตร และรอบมอเตอร์ที่ไม่เกิน ๓,๐๐๐ รอบ/นาที
๓. ตัวเรือนเครื่องสูบน้ำทำจากวัสดุเหล็กหล่อ (Cast Iron) หรือดีกว่า
๔. ใบพัด (Impeller) ทำจาก STAINLESS STEEL หรือดีกว่า
๕. เพลา (Shaft) ทำจาก STAINLESS STEEL หรือดีกว่า
๖. เครื่องสูบน้ำสามารถทนอุณหภูมิได้ถึง ๗๐ องศาเซลเซียส
๗. ตัวมอเตอร์เป็นแบบ TEFC, Insulation Class F
๘. มอเตอร์สามารถใช้ได้ในอุณหภูมิภายนอกสูงถึง ๔๐ องศาเซลเซียส
๙. มอเตอร์ของปั๊มน้ำขนาดไม่น้อยกว่า ๕.๕ kW
๑๐. ประสิทธิภาพของเครื่องสูบน้ำที่จุดทำงานไม่น้อยกว่า ๗๐%

ผู้เสนอราคาจะต้องยื่นสำเนาเอกสารดังกล่าวลงนามโดยผู้มีอำนาจของโรงงานผู้ผลิตหรือตัวแทนจำหน่ายที่ได้รับการแต่งตั้งและประทับตรารับรองพร้อมหนังสือรับรองนิติบุคคลที่ออกไม่เกิน ๖ เดือน เพื่อให้คณะกรรมการตรวจพิจารณาในวันที่ยื่นเอกสารพร้อมใบเสนอราคา

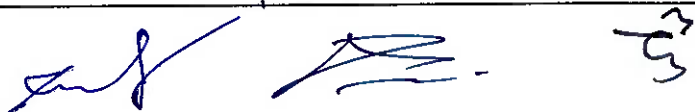

กรณีวัดปริมาณงานและการจ่ายเงินเครื่องสูบน้ำแบบผิวดิน (Vertical Multistage) ให้วัดปริมาณงานเป็นหน่วยตามที่ระบุแสดงในใบแจ้งปริมาณและราคาตามที่กำหนดในแบบ และการจ่ายเงินกรมทรัพยากรน้ำจะจ่ายค่าจ้างต่อหน่วยของงานแต่ละรายการที่ได้ทำสำเร็จจริงตามราคาต่อหน่วยที่กำหนดไว้ในใบแจ้งปริมาณงานและราคานี้เป็นจำนวนโดยประมาณเท่านั้น จำนวนปริมาณงานที่แท้จริงอาจจะมากหรือน้อยกว่านี้ได้ ซึ่งผู้ว่าจ้างจะจ่ายเงินค่าจ้างให้แก่ผู้รับจ้างตามราคาต่อหน่วยของงานแต่ละรายการที่ได้ทำเสร็จจริง คู่สัญญาทั้งสองฝ่ายต่างตกลงที่จะไม่เปลี่ยนแปลงราคาต่อหน่วยหรือเรียกองค์ใหม่ทดแทนอันเกิดจากการที่จำนวนปริมาณงานในแต่ละรายการได้แตกต่างไปจากที่กำหนดไว้ในสัญญา ดังนี้

๑) จะจ่ายให้ตามราคาต่อหน่วยที่ตกลงในสัญญาโดยจะจ่ายให้ ๕๐% ของราคา หลังจากผู้รับจ้างดำเนินการนำชุดเครื่องสูบน้ำ (PUMP) เข้ามาในบริเวณก่อสร้างและได้รับความเห็นชอบจากคณะกรรมการตรวจรับพัสดุในงานจ้างก่อสร้าง

๒) จะจ่ายให้ตามราคาต่อหน่วยที่ตกลงในสัญญาโดยจะจ่ายให้ ๓๐% ของราคา หลังจากผู้รับจ้างดำเนินการติดตั้งชุดเครื่องสูบน้ำ (PUMP) เรียบร้อย และได้รับความเห็นชอบจากคณะกรรมการตรวจรับพัสดุในงานจ้างก่อสร้าง

๓) จะจ่ายให้ตามราคาต่อหน่วยที่ตกลงกันในสัญญาโดยจะจ่ายให้ ๒๐% ของราคา หลังจากผู้รับจ้างดำเนินการทดสอบชุดเครื่องสูบน้ำ (PUMP) และสามารถใช้งานได้ตามวัตถุประสงค์ และได้รับความเห็นชอบจากคณะกรรมการตรวจรับพัสดุในงานจ้างก่อสร้าง

๓. เครื่องแปลงกระแสไฟฟ้าสำหรับเครื่องสูบน้ำ (Solar Pump Inverter) ขนาดไม่น้อยกว่า ๗.๕ กิโลวัตต์

เป็นอุปกรณ์จ่ายพลังงาน ควบคุม ตัดต่อ ป้องกัน และแสดงผล ของระบบเครื่องสูบน้ำมอเตอร์ โดยใช้พลังงานไฟฟ้าจากแผงเซลล์แสงอาทิตย์ หรือใช้ไฟฟ้ากระแสสลับ AC ๓PH- ๓๘๐ โวลต์ ชุดควบคุมการทำงานของเครื่องสูบน้ำ (Solar Pump Inverter) ขนาดไม่น้อยกว่า ๗.๕ กิโลวัตต์ กล่องควบคุม Inverter ต้องผลิตจากโรงงานที่ได้รับการรับรองคุณภาพตามมาตรฐาน ISO และผลิตภัณฑ์ต้องได้รับการรับรองคุณภาพมาตรฐาน CE หรือ UL หรือเทียบเท่าผู้เสนอราคาต้องแนบสำเนาแสดงเอกสารดังกล่าว ที่ลงนามโดยผู้ผลิตหรือตัวแทนจำหน่ายที่ได้รับการแต่งตั้งในประเทศไทย และประทับตรารับรอง พร้อมหนังสือรับรองนิติบุคคลของผู้ผลิต หรือตัวแทนจำหน่ายที่ออกไม่เกิน ๖ เดือน เพื่อให้คณะกรรมการตรวจพิจารณาในวันที่ยื่นเอกสารพร้อมใบเสนอราคาเอกสารประกอบการรับรองมาตรฐานอย่างครบถ้วนข้อมูลรายละเอียดอุปกรณ์มีดังนี้

๑. มีระบบฟังก์ชันแบบ MPPT (Maximum Power Point Tacking) สามารถทำงานได้อัตโนมัติเมื่อมีพลังงานจากแผงเซลล์แสงอาทิตย์

๒. สามารถรับพลังงานไฟฟ้ากระแสสลับแบบ ๓ เฟส ที่แรงดัน ๓๘๐ VAC ได้

๓. มีจอแสดงค่าการทำงาน จำนวนรอบการทำงานของมอเตอร์ ค่ากระแสไฟฟ้า (A) ค่าแรงดันไฟฟ้ากระแสตรง (VDC) และค่าความถี่ของมอเตอร์ (Hz) ที่เป็นส่วนหนึ่งของชุดควบคุมการทำงาน ไม่ใช่เป็นอุปกรณ์แยกชิ้นส่วน

๔. ชุดควบคุมพร้อมจอแสดงค่าการทำงาน จะต้องมีการป้องกันฝุ่นและน้ำไม่น้อยกว่า IP๖๕

๕. มีฟังก์ชันการควบคุม (Voltage limits) ไม่ให้แรงดันขาเข้าเกิน หรือต่ำกว่ากำหนด (Over voltage/Under voltage) ป้องกันความเสียหาย สูงเกินค่ากำหนด

๖. มีระบบป้องกันกรณีน้ำไม่ไหลเข้าเครื่องสูบน้ำ (Dry run protection)

ผู้เสนอราคาจะต้องยื่นเอกสารรับรองมาตรฐานทุกฉบับข้างต้น ที่มีลายเซ็นประทับตราสำเนาถูกต้อง โดยผู้มีอำนาจกระทำการนิติบุคคลจากโรงงานผู้ผลิต เพื่อให้คณะกรรมการตรวจพิจารณา โดยเอกสารทุกฉบับจะต้องยื่นแสดงพร้อมกันในวันเสนอราคา

กรณีวัดปริมาณงานและการจ่ายเงินเครื่องแปลงกระแสไฟฟ้าสำหรับเครื่องสูบน้ำ (Solar Pump Inverter) ขนาดไม่น้อยกว่า ๗.๕ กิโลวัตต์ ให้วัดปริมาณงานเป็นหน่วยตามที่ระบุแสดงในใบแจ้งปริมาณและราคาตามที่กำหนด ในแบบ และการจ่ายเงิน กรมทรัพยากรน้ำจะจ่ายค่าจ้างต่อหน่วยของงานแต่ละรายการที่ได้ทำสำเร็จจริงตามราคาต่อหน่วยที่กำหนดไว้ในใบแจ้งปริมาณงานและราคานี้เป็นจำนวนโดยประมาณเท่านั้น จำนวนปริมาณงานที่แท้จริง อาจจะมากหรือน้อยกว่านี้ก็ได้ ซึ่งผู้ว่าจ้างจะจ่ายเงินค่าจ้างให้แก่ผู้รับจ้างตามราคาต่อหน่วยของงานแต่ละรายการ ที่ได้ทำเสร็จจริง คู่สัญญาทั้งสองฝ่ายต่างตกลงที่จะไม่เปลี่ยนแปลงราคาต่อหน่วยหรือเรียกองค์ค่าสินไหมทดแทน อันเกิดจากการที่จำนวนปริมาณงานในแต่ละรายการได้แตกต่างไปจากที่กำหนดไว้ในสัญญา ดังนี้

๑) จะจ่ายให้ตามราคาต่อหน่วยที่ตกลงในสัญญาโดยจะจ่ายให้ ๕๐% ของราคา หลังจากผู้รับจ้างดำเนินการนำชุดตู้ควบคุมระบบสูบน้ำ เข้ามาในบริเวณก่อสร้างและได้รับความเห็นชอบจาก คณะกรรมการตรวจรับพัสดุในงานจ้างก่อสร้าง

๒) จะจ่ายให้ตามราคาต่อหน่วยที่ตกลงในสัญญาโดยจะจ่ายให้ ๓๐% ของราคา หลังจากผู้รับจ้างดำเนินการติดตั้งชุดตู้ควบคุมระบบสูบน้ำเรียบร้อย และได้รับความเห็นชอบจากคณะกรรมการ ตรวจรับพัสดุในงานจ้างก่อสร้าง

๓) จะจ่ายให้ตามราคาต่อหน่วยที่ตกลงกันในสัญญาโดยจะจ่ายให้ ๒๐% ของราคา หลังจากผู้รับจ้างดำเนินการทดสอบชุดตู้ควบคุมระบบสูบน้ำและสามารถใช้งานได้ตามวัตถุประสงค์ และได้รับความเห็นชอบจากคณะกรรมการตรวจรับพัสดุในงานจ้างก่อสร้าง

๕. ตู้ควบคุมการทำงานและอุปกรณ์ประกอบ

๑. ตู้โลหะทำจากแผ่นโลหะความหนาไม่น้อยกว่า ๑.๖ มม. ทาสีและพ่นสีพ่นกันสนิม เป็นสีเทาหรือโทนอ่อนด้านหลังตู้เป็นโครงเหล็กเจาะรูสำหรับยึดติดตั้งกันผนัง ด้านหน้าตู้เป็นฝาเปิด-ปิด ด้านเดียว มีตัวล็อกฝาปิดเป็นแบบกด ฝาตัดเป็นช่องสี่เหลี่ยมเหมาะสม ติดกรอบยางหรือวัสดุอื่นๆ อุปกรณ์มีคุณภาพดีกว่า หรือเทียบเท่า

๒. ตู้โลหะสามารถป้องกันน้ำ มีหลังคา กระจก ๒ ชั้น ได้พร้อมมีช่องระบายอากาศ มีมาตรฐานป้องกันไม่ต่ำกว่า IP๔๕ ขนาดตู้ไม่น้อยกว่า ๙๐x๑๒๐x๓๐ cm

๓. ในตู้เหล็กประกอบไปด้วยอุปกรณ์ดังนี้ Inverter Solar Pump , อุปกรณ์ป้องกันระบบ AC กระแสสลับ, อุปกรณ์ป้องกันระบบ DC กระแสตรง,พัดลมระบายอากาศ Ventilation Fan ๒๒๐/๓๘๐VAC ขนาดไม่น้อยกว่า ๔ นิ้ว อุปกรณ์มีคุณภาพดีกว่า หรือเทียบเท่า

๔. อุปกรณ์ป้องกันระบบ DC กระแสตรง สามารถรับแรงดันและกระแสไฟฟ้าไฟจาก แผงเซลล์แสงอาทิตย์ได้ มีลักษณะแบบยกขึ้นลงหรือแบบมือบิด มีอุปกรณ์ป้องกันคลื่นไฟฟ้ากระโชก (Surge Protection) ผลิตตามมาตรฐานสากลอุปกรณ์ต้องได้รับมาตรฐานสากลมีคุณภาพดีกว่าหรือเทียบเท่า

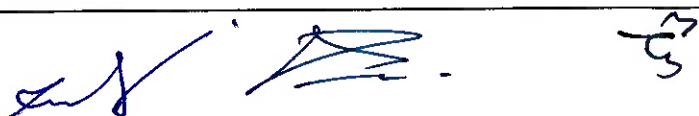

๕. อุปกรณ์ป้องกันระบบ AC กระแสสลับ Control Water pump ๓PH ๓๘๐V
อุปกรณ์ต้องได้รับมาตรฐานสากลมีคุณภาพดีกว่า หรือเทียบเท่า

๖. อุปกรณ์ป้องกันระบบ DC กระแสตรง Control Water pump ๓PH ๓๘๐V
อุปกรณ์ต้องได้รับมาตรฐานสากล ต้องมีคุณภาพดีกว่าหรือเทียบเท่า

๗. สายไฟใช้ประกอบตู้ต้องมีมาตรฐานสากล เช่น ISO, IEC , EN,TUV หรือ มอก.
อุปกรณ์ต้องได้รับมาตรฐานสากล ต้องมีคุณภาพดีกว่า หรือเทียบเท่า

๘. ปรับเปลี่ยนได้ตามหลักวิชาการทางวิศวกรรมไฟฟ้า ต้องมีการแจ้งก่อนติดตั้ง ทุกครั้ง
พร้อมแนบเอกสารและใบราคาให้ครบถ้วน อุปกรณ์ต้องได้รับวัสดุอุปกรณ์อื่นๆ ที่เกี่ยวข้อง เป็นไปตามหลัก
วิศวกรรมไฟฟ้า ตามความเหมาะสมมาตรฐานสากล ต้องมีคุณภาพดีกว่า หรือเทียบเท่า ผู้เสนอราคามีวิศวกรไฟฟ้า
รับรองแบบระบบไฟฟ้า ติดตั้งระบบ

๖. โครงสร้างรองรับแผงเซลล์แสงอาทิตย์

๑. โครงสร้างรองรับชุดแผงเซลล์ฯ เป็นเหล็กชุบพรมนชุบสีตามขนาดตามแบบกรมทรัพยากรน้ำ

๒. วัสดุ อุปกรณ์ ที่ใช้ยึดแผงเซลล์ฯ กับโครงสร้าง จะต้องมีความแข็งแรงและขนาดที่เหมาะสม
เป็นวัสดุที่ทำจากสแตนเลส หรือโลหะปลอดสนิม

๓. โครงสร้างรองรับชุดแผงเซลล์ฯ กำหนดให้ชุดแผงเซลล์แสงอาทิตย์วางทำมุมกับแนวระนาบ
เป็นมุมเอียงสอดคล้องกับแสงแดด

๔. การจัดทำรายละเอียดโครงสร้างเชิงวิศวกรรม กำหนดให้ชุดโครงสร้างรองรับแผงเซลล์
แสงอาทิตย์มีความแข็งแรงสามารถทนต่อแรงลมที่มีความเร็วไม่ต่ำกว่า ๑๕ เมตรต่อวินาที

๗. กรองเกษตร

๑. กรองเกษตรขนาดเส้นผ่านศูนย์กลางไม่น้อยกว่า ๓ นิ้ว ใ้กรองเป็นแบบชนิดแผ่นดิสก์หรือสแตนเลส

๒. สามารถทนแรงดันได้ไม่น้อยกว่า ๖ บาร์ และมีอัตราการกรองไม่น้อยกว่า ๒๐ ลบ.ม/ชั่วโมง

๓. ใ้กรองอยู่ในตัว Housing ที่แข็งแรงและอยู่บนแกนที่สามารถยึดได้ ทำให้ง่ายต่อการ
ทำความสะอาดใ้กรอง

๔. ขนาดความละเอียดการกรอง ไม่น้อยกว่า ๑๒๐ ไมครอน

๘. รั้วพร้อมประตูเหล็กตะแกรง

ให้มีโครงสร้างและขนาดเป็นไปตามแบบมาตรฐานระบบกระจายน้ำด้วยพลังงานแสงอาทิตย์

จบรายการที่ ๓

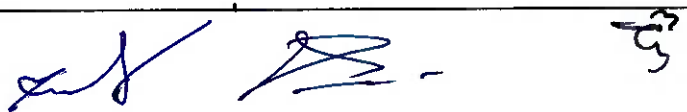

๑๗. งานท่อ

๑๗.๑ คำจำกัดความ/ความหมาย

งานท่อหมายถึงงานท่อระบายน้ำที่รับแรงดันน้ำต่ำเช่นท่อคอนกรีตเสริมเหล็กและงานท่อส่งน้ำที่รับแรงดันน้ำสูงเช่นท่อเหล็กท่อซีเมนต์ใยหินท่อ HDPE ท่อ PVC เป็นต้น

๑๗.๒ ข้อกำหนดและคุณสมบัติ

๑๗.๒.๑ คุณสมบัติทั่วไป

๑) ท่อคอนกรีตเสริมเหล็ก

๑.๑) มีคุณสมบัติตามมาตรฐานผลิตภัณฑ์อุตสาหกรรมมอก. ๑๒๘-๒๕๔๙ ถ้ามิได้ระบุไว้เป็นอย่างอื่นให้ชั้นการต่อแบบเข้าลิ้น

๑.๒) ไม่มีรอยแตกร้าวรอยแตกเล็กและผิวหยาบ

๒) ท่อเหล็ก

๒.๑) มีคุณสมบัติตามมาตรฐานผลิตภัณฑ์อุตสาหกรรมมอก. ๔๒๗-๒๕๓๑ “ท่อเหล็กกล้าเชื่อมด้วยไฟฟ้าสำหรับส่งน้ำ” ชั้นคุณภาพไม่ต่ำกว่าชั้นทนแรงดันได้ไม่น้อยกว่า ๑.๐ เมกะปาสคาล ชนิดปลายหน้างาน

๒.๒) การเคลือบผิวท่อให้ปฏิบัติ ดังนี้

๒.๒.๑) การเคลือบผิวภายในให้เคลือบด้วย Cement-mortar ตามมาตรฐานของ AWWA C-๒๐๕ หรือ Liquid Epoxy ตามมาตรฐานของ AWWA C-๒๑๐

๒.๒.๒) การเคลือบผิวภายนอกที่อบนดินให้เคลือบด้วย Coal-Tar Enamelตามมาตรฐาน AWWA C-๒๐๓ หรือ Polyurethane (PU) ตามมาตรฐาน AWWA C-๒๒๒

๒.๒.๓) การเคลือบผิวภายนอกท่อใต้ดินให้เคลือบด้วย Coal-Tar Enamelตามมาตรฐานของ AWWA C-๒๐๓ หรือ Polyurethane (PU) ตามมาตรฐาน AWWA C-๒๒๒

๒.๓) อุปกรณ์ข้อต่อท่อ

๒.๓.๑) ข้อต่อเหล็กท่อเทาชนิดปลายหน้างานมีคุณสมบัติตามมาตรฐานผลิตภัณฑ์อุตสาหกรรม มอก.๙๑๘-๒๕๓๕

๒.๓.๒) หน้างานเหล็กหล่อ มีคุณสมบัติตามมาตรฐานผลิตภัณฑ์อุตสาหกรรม มอก.๓๘๑-๒๕๔๓ และสลักเกลียวหมุดเกลียวและสลักหมุดมีคุณสมบัติตามมาตรฐานผลิตภัณฑ์อุตสาหกรรม มอก.๑๗๑-๒๕๓๐

๓) ท่อซีเมนต์ใยหิน

๓.๑) ท่อมีคุณสมบัติตามมาตรฐานผลิตภัณฑ์อุตสาหกรรม มอก.๘๑-๒๕๔๘ ถ้ามิได้ระบุไว้เป็นอย่างอื่นให้ใช้ชั้นคุณภาพ PP ๑๕ ทนแรงดันไม่น้อยกว่า ๑.๕ เมกะปาสคาล

๓.๒) ข้อต่อตรงมีคุณสมบัติตามมาตรฐานผลิตภัณฑ์อุตสาหกรรม มอก.๑๒๖-๒๕๔๘ ถ้ามิได้ระบุไว้เป็นอย่างอื่นให้ใช้ชั้นคุณภาพเดียวกับท่อ

๓.๓) แหวนยางกันซึมมีคุณสมบัติตามมาตรฐานผลิตภัณฑ์อุตสาหกรรม มอก.๒๓๗-๒๕๕๒

๓.๔) ข้อต่อเหล็กหล่อมีคุณสมบัติตามมาตรฐานผลิตภัณฑ์อุตสาหกรรม มอก.๙๑๘-๒๕๓๕



๔) ท่อ HDPE (High Density Polyethylene)

๔.๑) ท่อต้องผลิตจาก วัสดุพอลิเอทิลีน ชนิดความหนาแน่นสูง ชั้นคุณภาพ PE๑๐๐ PN ๘ และจะต้องใช้เม็ดวัสดุใหม่มาทำการผลิตเท่านั้น ไม่ให้นำวัสดุใช้ซ้ำ (Reworked Material) มาใช้ร่วมในการผลิต

๔.๒) ท่อจะต้องมีคุณสมบัติสอดคล้องและเป็นไปตามข้อกำหนด มาตรฐานผลิตภัณฑ์อุตสาหกรรม เลขที่ มอก.๙๘๒-๒๕๕๖ และ/หรือ อนุกรมมาตรฐานสากลอื่น ๆ ที่เกี่ยวข้อง และได้มีการอ้างอิงไว้ใน มอก.๙๘๒-๒๕๕๖ เท่านั้น

๔.๓) วัสดุท่อต้องเป็นสีดำเคลือบน้ำเงินให้เป็นไปตามข้อกำหนด มอก.๙๘๒-๒๕๕๖ ประเภทท่อ ชนิดผนังหลายชั้น โดยวัสดุที่ใช้ในการเคลือบสีน้ำเงินจะต้องเป็นวัสดุประเภทเดียวกับวัสดุที่ใช้ทำท่อเป็นชั้น คุณภาพ PE ๑๐๐ PN ๘

๔.๔) อรรถประโยชน์หรือคุณสมบัติเพิ่มของผลิตภัณฑ์ที่ทำให้แก่โครงการ ซึ่งเป็นไปตาม กระบวนการการผลิตของผู้ผลิต คือ การเคลือบผนังท่อชั้นนอก ทั้งนี้ เพื่อประโยชน์ในการจำแนกแยกประเภท หรือ การควบคุมคุณภาพที่ชัดเจนเป็นสำคัญ กำหนดให้ท่อ พอลิเอทิลีน ที่ใช้ในโครงการจะต้องเคลือบสีน้ำเงินวัสดุ ชั้นคุณภาพ PE ๑๐๐ PN ๘ ตามข้อกำหนด มอก ๙๘๒-๒๕๕๖ เอกสารที่รับรอง มอก. ๙๘๒-๒๕๕๖ ที่ได้รับการ รับรองจากผู้ผลิตด้วย

๔.๕) การแสดงเครื่องหมายและฉลาก ของท่อจะต้องแสดงรายละเอียดไม่น้อยกว่าที่กำหนดไว้ใน มาตรฐาน มอก. ๙๘๒-๒๕๕๖

๔.๖) อุปกรณ์ประกอบท่อ ถ้ามีได้ระบุไว้เป็นอย่างอื่น อุปกรณ์ประกอบท่อต้องทำด้วยวัสดุ เช่นเดียวกับท่อ HDPE และความหนาท่อเป็นไปตามแบบของผู้ผลิต แต่ต้องหนาไม่น้อยกว่าความหนาของท่อ หรือตามแบบกำหนด

๔.๗) ผลิตภัณฑ์จะต้อง ผลิตจากโรงงาน ที่ได้รับการรับรองระบบบริหารคุณภาพ มาตรฐาน ISO ๙๐๐๑:๒๐๐๘ หรือใหม่กว่า

๔.๘) การเชื่อมต่อท่อ ใช้วิธีการเชื่อมต่อแบบ Burt Fusion welding โดยใช้เครื่องเชื่อมต่อ แบบบัดด์ (Butt Fusion Machine) ซึ่งเป็นอุปกรณ์ที่ได้มาตรฐาน ประกอบด้วย ๔ ส่วนใหญ่ๆ คือ ฐานรากและ ที่ยึด, แผ่นความร้อน, ชุดไฮดรอลิก สำหรับเลื่อนและบีบท่อ และเครื่องปาดผิว ขั้นตอนการเชื่อมให้เป็นไป ตามคู่มือปฏิบัติของเครื่องเชื่อมนั้นๆ

๔.๙) ผู้เสนอราคาต้องแนบเอกสารแคตตาล็อกของท่อจากบริษัทผู้ผลิต(ฉบับจริง) สำเนาหนังสือ รับรองมาตรฐานการผลิตและผลการทดสอบคุณสมบัติจากหน่วยงานที่เชื่อถือได้(รับรองสำเนา) พร้อมหนังสือ รับรองว่าจะส่งมอบสินค้าจากผู้ผลิตหรือผู้แทนจำหน่าย ให้ผู้เสนอราคา โดยผู้มี อำนาจกระทำการของนิติบุคคล, แสดงโดยชัดเจนในวันที่ยื่นใบเสนอราคา

๕) ท่อ PVC (Polyvinyl Chloride Pipe)

๕.๑) มีคุณสมบัติตามมาตรฐานผลิตภัณฑ์อุตสาหกรรม มอก. ๑๗-๒๕๖๑ ถ้ามีได้ระบุไว้เป็นอย่าง อื่นให้ใช้ชั้นคุณภาพ ๑๓.๕ ทนแรงดันได้ไม่น้อยกว่า ๑.๓๕ เมกะปาสคาล ชนิดปลายธรรมดา

๕.๒) ข้อต่อ PVC มีคุณสมบัติตามมาตรฐานผลิตภัณฑ์อุตสาหกรรม มอก. ๑๑๓๑-๒๕๓๕ ชนิดต่อด้วยน้ำยาชั้นคุณภาพเดียวกับท่อ

๕.๓) น้ำยาประสานท่อ PVC มีคุณสมบัติตามมาตรฐานผลิตภัณฑ์อุตสาหกรรม มอก.๑๐๓๒-๒๕๓๔



๖) ท่อเหล็กอาบสังกะสี

๖.๑) มีคุณสมบัติตามมาตรฐานผลิตภัณฑ์อุตสาหกรรม มอก.๒๗๖-๒๕๖๒ ถ้ามิได้ระบุเป็นอย่างอื่นให้ใช้ประเภทที่ ๒ (สีน้ำเงิน) ขนาดและมิติของท่อให้เป็นไปตามมาตรฐานผลิตภัณฑ์ อุตสาหกรรม มอก.๒๗๖ - ๒๕๓๒ ประเภท ๒

๑๗.๒.๒ การวางท่อ

๑) ก่อนทำการวางท่อจะต้องปรับพื้นรองดินให้แน่นและมีผิวหน้าเรียบตลอดความยาวท่อถ้าพื้นรองดินไม่ดีต้องขุดออกให้หมดลึกอย่างน้อย ๐.๓๐ เมตรหรือตามที่แบบแปลนระบุ แล้วนำวัสดุอื่นที่คุณภาพดีมาใส่แทน

๒) วางท่อในแนวที่กำหนดให้ด้วยความลาดที่สม่ำเสมอโดยหลีกเลี่ยงการยกท่อขึ้นหรือกดท่อลงกะทันหันและต้องให้ระดับท่อและความลึกของดินถมหลังท่อน้อยกว่าที่กำหนดไว้ในแบบ

๓) การยกท่อลงรองดินจะต้องใช้ปั้นจั่นรอกเชือกสลิงหรือเครื่องมืออื่นที่เหมาะสมห้ามทิ้งท่อลงในร่องดินและต้องระมัดระวังมิให้ผิวท่อที่ได้รับการเคลือบเสียหายจากการเสียดสี

๔) จะต้องไม่ปล่อยให้ น้ำขังอยู่ในท้องร่องซึ่งจะทำให้ดินข้างๆ ร่วงพังหรือยุบตัวและไม่สะดวกในการวางท่อจะต้องกำจัดน้ำออกให้แห้งก่อนทำการวางท่อ

๕) ท่อคอนกรีตเสริมเหล็ก

๕.๑) ทิศทางการวางจะต้องวางจากต่ำไปหาสูงโดยที่ลื่นและปลายลื่นและร่องของท่อชี้ไปทางตามน้ำไหล

๕.๒) การต่อท่อแบบเข้าลิ้นจะต้องตักแต่งให้เข้าร่องได้สนิทและมีช่องว่างที่สม่ำเสมอกันตลอดแล้วยาแนวด้วยปูนฉาบทั้งภายในและภายนอก

๖) ท่อเหล็ก

๖.๑) การต่อท่อให้ข้อต่อท่อแบบหน้าจานและการต่อท่อกับท่อชนิดอื่นให้เป็นไปตามแบบ

๖.๒) ในกรณีที่จำเป็นต้องตัดท่อในสนามจะต้องกระทำโดยใช้เครื่องมือที่ทำให้รอยต่อเรียบเป็นเส้นตรงและได้ฉากกับแกนท่อและเชื่อมต่อท่อเป็นแบบต่อชน (Welded Butt Joint) ดังนี้

๖.๒.๑) ก่อนนำท่อเหล็กมาเชื่อมต้องลบปลายให้เป็นมุมประมาณ ๓๕-๔๐ องศา โดยการกลึงก่อนการลบปลาย

๖.๒.๒) ก่อนการเชื่อมจะต้องทำความสะอาดส่วนปลายที่จะนำมาเชื่อมโดยตั้งปลายท่อให้เป็นแนวตรงเว้นช่องว่างระหว่างท่อที่จะนำมาเชื่อมเพื่อป้องกันการบิดระหว่งการนำมาเชื่อม

๖.๒.๓) การเชื่อมด้วยไฟฟ้าต้องเป็นไปอย่างสม่ำเสมอโลหะที่นำมาเชื่อมละลายเข้าหากันอย่างทั่วถึงโดยท่อที่มีขนาดเส้นผ่าศูนย์กลางตั้งแต่ ๐.๖๐ เมตร ขึ้นไปให้เชื่อมเต็มตลอดแนวทั้งภายในและภายนอก

๗) ท่อ HDPE การเชื่อมต่อโดยวิธีต่อชน (Butt Welding) โดยการนำปลายท่อทั้งสองให้ความร้อนจนถึงจุดหลอมเหลวแล้วนำมาเชื่อมต่อเข้าด้วยกันด้วยแรงดันการให้ความร้อนและแรงดันแก่ท่อจะต้องปรับให้เข้ากับขนาดและความหนาของท่อโดยให้ปฏิบัติตามคู่มือของเครื่องเชื่อม

๑๗.๒.๓ การขุดและถมกลบแนวท่อ

๑) ต้องขุดรองดินวางท่อให้ลึกไม่น้อยกว่าที่กำหนดโดยเฉพาะจุดที่ตั้งข้อต่อท่อจะต้องปรับความลึกของรองดินให้มากขึ้นกว่าปกติเพื่อป้องกันมิให้ข้อต่อท่อเป็นจุดค้ำ (Support) ของท่อ

๒) การขุดรองดินถ้ามีการขุดผ่านถนนหรือผ่านหมู่บ้านซึ่งมีการใช้รถเข้าออกจะต้องทำสะพานชั่วคราวหรือใช้แผ่นเหล็กขนาดหนาพอที่รถยนต์แล่นผ่านโดยไม่เป็นอันตราย

๓) เมื่อได้ทดลองความดันน้ำแล้วและไม่ปรากฏรอยรั่วซึมและท่อไม่แตกหรือชำรุดให้ทำการกลบดินให้เรียบร้อยโดยอัดหรือกระทุ้งดินให้แน่นและระมัดระวังมิให้เกิดอันตรายแก่ตัวท่อ

๔) การขุดดินสำหรับวางท่อบางช่วงจะต้องจัดหาอุปกรณ์และเครื่องใช้ในการกรุกดินพังเพื่อป้องกันการเสียหายต่อพื้นผิวถนนและสิ่งปลูกสร้างต่างๆที่อยู่ใกล้เคียงบริเวณก่อสร้าง

๕) ในการกลบดินจะต้องบดอัดหรือกระทุ้งให้แน่นและระมัดระวังมิให้เกิดอันตรายกับท่อที่วางไว้ วิธีการบดอัดให้ใช้ตามคำแนะนำในงานดินถม

กรณีวัดปริมาณงานและการจ่ายเงินท่อส่งน้ำ ให้วัดปริมาณงานเป็นหน่วยตามที่ระบุแสดงในใบแจ้งปริมาณและราคาตามที่กำหนดในแบบ และการจ่ายเงิน กรมทรัพยากรน้ำจะจ่ายค่าจ้างต่อหน่วยของงานแต่ละรายการที่ได้ทำสำเร็จจริงตามราคาต่อหน่วยที่กำหนดไว้ในใบแจ้งปริมาณงานและราคานี้เป็นจำนวนโดยประมาณเท่านั้น จำนวนปริมาณงานที่แท้จริงอาจจะมากหรือน้อยกว่านี้ก็ได้ ซึ่งผู้ว่าจ้างจะจ่ายเงินค่าจ้างให้แก่ผู้รับจ้างตามราคาต่อหน่วยของงานแต่ละรายการที่ได้ทำเสร็จจริง คู่สัญญาทั้งสองฝ่ายต่างตกลงที่จะไม่เปลี่ยนแปลงราคาต่อหน่วยหรือเรียกหรือค่าสินไหมทดแทน อันเกิดจากการที่จำนวนปริมาณงานในแต่ละรายการได้แตกต่างไปจากที่กำหนดไว้ในสัญญา ดังนี้

๑) จะจ่ายให้ตามราคาต่อหน่วยที่ตกลงในสัญญาโดยจะจ่ายให้ ๕๐% ของราคาหลังจากผู้รับจ้างดำเนินการนำท่อส่งน้ำ เข้ามาในบริเวณก่อสร้างและได้รับความเห็นชอบจากคณะกรรมการตรวจรับพัสดุในงานจ้างก่อสร้าง

๒) จะจ่ายให้ตามราคาต่อหน่วยที่ตกลงในสัญญาโดยจะจ่ายให้ ๓๐% ของราคาหลังจากผู้รับจ้างดำเนินการวางท่อส่งน้ำเรียบร้อย และได้รับความเห็นชอบจากคณะกรรมการตรวจรับพัสดุในงานจ้างก่อสร้าง

๓) จะจ่ายให้ตามราคาต่อหน่วยที่ตกลงกันในสัญญาโดยจะจ่ายให้ ๒๐% ของราคาหลังจากผู้รับจ้างดำเนินการทดสอบท่อส่งน้ำ และสามารถใช้งานได้ตามวัตถุประสงค์ และได้รับความเห็นชอบจากคณะกรรมการตรวจรับพัสดุในงานจ้างก่อสร้าง

๑๗.๒.๔ การตรวจสอบคุณสมบัติ

๑) การทำเครื่องหมายท่อทุกท่อนและอุปกรณ์ทุกชิ้นจะต้องแสดงคุณลักษณะของท่อเช่นชั้นคุณภาพ ขนาดและความยาวท่อปีที่ผลิตเครื่องหมายการค้า เป็นต้น

๒) หนังสือรับรองผลิตภัณฑ์ท่อทุกชนิดและอุปกรณ์ที่ต้องแสดงเอกสาร ดังนี้

๒.๑) แคตตาล็อกของท่อจากบริษัทผู้ผลิต

๒.๒) สำเนาหนังสือการแต่งตั้งเป็นผู้แทนจำหน่าย

๒.๓) สำเนาหนังสือรับรองมาตรฐานการผลิตและหรือผลการทดสอบคุณสมบัติจากหน่วยงานที่เชื่อถือได้

๒.๔) หนังสือรับรองการส่งมอบสินค้าจากผู้ผลิตหรือผู้แทนจำหน่าย



๑๘. รายละเอียดด้านวิศวกรรมที่ไม่ชัดเจน

รายละเอียดด้านวิศวกรรม(Technical Specification) อื่นๆ ที่ไม่ได้ระบุไว้ในที่นี้ ให้ปฏิบัติตามรายละเอียดเฉพาะที่ระบุไว้ในแบบ (Drawing) ต่าง ๆ หรือหากมิได้ระบุให้คณะกรรมการตรวจรับพัสดุใช้ดุลพินิจพิจารณาแก้ไขปัญหานั้น ๆ

รายละเอียดด้านวิศวกรรมใดที่ไม่แจ่มชัด หรือไม่อาจหาวัสดุในท้องตลาดหรือในสนามได้เพียงพอ คณะกรรมการตรวจรับพัสดุอาจพิจารณาอนุมัติให้ใช้วัสดุคุณภาพเทียบเท่าได้ และต้องทำรายงานการเปลี่ยนแปลงใด ๆ ดังกล่าวเป็นเอกสารให้ถูกต้องด้วย

๑๙. ข้อสงวนสิทธิในการดำเนินโครงการ

กรมขอสงวนสิทธิ์ยกเลิกลักษณะในกรณีที่ไม่สามารถดำเนินการขออนุญาตใช้พื้นที่จากหน่วยงานที่รับผิดชอบ โดยผู้รับจ้างไม่มีสิทธิเรียกร้องค่าใช้จ่ายใดๆเพิ่มเติม



ภาคผนวก ก.

การจ้างเหมาก่อสร้างโครงการอนุรักษ์ฟื้นฟูแหล่งน้ำพร้อมระบบกระจายน้ำ
เงื่อนไข หลักเกณฑ์ สูตรและวิธีการคำนวณที่ใช้กับสัญญาแบบปรับราคาได้

ก. เงื่อนไขและหลักเกณฑ์

๑.๑ สัญญาแบบปรับราคาได้นี้ ให้ใช้กับงานก่อสร้างทุกประเภท รวมถึงงานปรับปรุงและซ่อมแซมซึ่ง เบิกจ่ายค่างานในลักษณะหมวดค่าครุภัณฑ์ ที่ดินและสิ่งก่อสร้าง หมวดเงินอุดหนุนและรายจ่ายอื่นที่เบิกจ่ายใน ลักษณะค่าที่ดินและสิ่งก่อสร้าง ที่อยู่ในเงื่อนไขและหลักเกณฑ์ตามที่ได้กำหนดนี้

๑.๒ สัญญาแบบปรับราคาได้นี้ให้ใช้ทั้งในกรณีเพิ่มหรือลดค่างานจากค่างานเดิมตามสัญญา เมื่อดัชนี ราคาซึ่งจัดทำขึ้นโดยกระทรวงพาณิชย์ มีการเปลี่ยนแปลงสูงขึ้นหรือลดลงจากเดิม ขณะเมื่อวันยื่นข้อเสนอ ประกวดราคาจ้างอิเล็กทรอนิกส์ สำหรับกรณีที่จัดจ้างโดยวิธีอื่น ให้ใช้วันเปิดซองราคาแทน

๑.๓ การนำสัญญาแบบปรับราคาได้ไปใช้นั้น ผู้ว่าจ้างต้องแจ้งและประกาศให้ผู้รับจ้างทราบ เช่น ในประกาศประกวดราคาฯ และต้องระบุในสัญญาจ้างด้วยว่างานจ้างเหมานั้นๆ จะใช้สัญญาแบบปรับราคาได้ พร้อมทั้งกำหนดประเภทของงานก่อสร้าง สูตรและวิธีการคำนวณที่ให้ปรับเพิ่มหรือลดค่างานไว้ให้ชัดเจนในกรณีที่ มีงานก่อสร้างหลายประเภทในงานจ้างเดียวกัน จะต้องแยกประเภทงานก่อสร้าง แต่ละประเภทให้ชัดเจนตาม ลักษณะงานของงานก่อสร้างนั้นๆ และให้สอดคล้องกับสูตรที่กำหนดไว้

๑.๔ การขอเงินเพิ่มค่าก่อสร้างตามสัญญาแบบปรับราคาได้นี้ เป็นหน้าที่ของผู้รับจ้างที่จะต้อง เรียกร้องภายในกำหนด ๙๐ วัน นับตั้งแต่วันที่ผู้รับจ้างได้ส่งมอบงานงวดสุดท้าย หากพ้นกำหนดนี้ไปแล้ว ผู้รับจ้าง ไม่มีสิทธิ์ที่จะเรียกร้องเงินเพิ่มค่างานก่อสร้างจากผู้ว่าจ้างได้อีกต่อไป และในกรณีที่ผู้ว่าจ้างจะต้องเรียกเงินคืน จากผู้รับจ้าง ให้ผู้ว่าจ้างที่เป็นคู่สัญญารับเรียกเงินคืนจากผู้รับจ้างโดยเร็ว หรือหักค่างานของงวดต่อไปหรือหักเงิน จากหลักประกันสัญญาแล้วแต่กรณี

๑.๕ การพิจารณาคำนวณเงินเพิ่มหรือลด และการจ่ายเงินเพิ่มหรือเรียกเงินคืนจากผู้รับจ้างตาม เงื่อนไขของสัญญาแบบปรับราคาได้ ต้องได้รับการตรวจสอบและเห็นชอบจากสำนักงบประมาณและให้ถือการ พิจารณาวินิจฉัยของสำนักงบประมาณเป็นที่สิ้นสุด

ข. สูตรที่ใช้กับสัญญาแบบปรับราคาได้

ในการพิจารณาเพิ่มหรือลดราคาค่างานจ้างก่อสร้าง ให้คำนวณตามสูตรดังนี้

$$P = (Po) \times (K)$$

กำหนดให้

P = ราคาค่างานต่อหน่วยหรือราคาค่างานเป็นงวด ที่จะต้องจ่ายให้ผู้รับจ้าง

Po = ราคาค่างานต่อหน่วยที่ผู้รับจ้างประกวดราคาได้ หรือราคาค่างานเป็นงวด ซึ่งระบุไว้ในสัญญาแล้วแต่กรณี

K = ESCALATION FACTOR ที่หักด้วย ๔ % เมื่อต้องเพิ่มค่างานหรือบวกเพิ่ม ๔ % เมื่อต้องเรียกค่างานคืน

สูตรสำหรับคำนวณค่า K ในตารางแสดงปริมาณวัสดุและราคาค่าก่อสร้างดังนี้

- สูตรที่ ๑ $K = 0.25 + 0.15It/10 + 0.10Ct/Co + 0.40Mt/Mo + 0.10St/So$
- สูตรที่ ๒.๑ $K = 0.30 + 0.10It/10 + 0.40Et/Eo + 0.20Ft/Fo$
- สูตรที่ ๒.๒ $K = 0.40 + 0.20It/10 + 0.20Mt/Mo + 0.20Ft/Fo$
- สูตรที่ ๒.๓ $K = 0.45 + 0.15It/10 + 0.10Mt/Mo + 0.20Et/Eo + 0.10Ft/Fo$
- สูตรที่ ๓.๑ $K = 0.30 + 0.40At/Ao + 0.20Et/Eo + 0.10Ft/Fo$
- สูตรที่ ๓.๒ $K = 0.30 + 0.10Mt/Mo + 0.30At/Ao + 0.20Et/Eo + 0.10Ft/Fo$
- สูตรที่ ๓.๓ $K = 0.30 + 0.10Mt/Mo + 0.40At/Ao + 0.10Et/Eo + 0.10Ft/Fo$
- สูตรที่ ๓.๔ $K = 0.30 + 0.10It/10 + 0.35Ct/Co + 0.10Mt/Mo + 0.15St/So$
- สูตรที่ ๓.๕ $K = 0.35 + 0.20It/10 + 0.15Ct/Co + 0.15Mt/Mo + 0.15St/So$
- สูตรที่ ๓.๖ $K = 0.30 + 0.10It/10 + 0.15Ct/Co + 0.20Mt/Mo + 0.25St/So$
- สูตรที่ ๓.๗ $K = 0.25 + 0.10It/10 + 0.05Ct/Co + 0.20Mt/Mo + 0.40St/So$
- สูตรที่ ๔.๑ $K = 0.40 + 0.20It/10 + 0.10Ct/Co + 0.10Mt/Mo + 0.20St/So$
- สูตรที่ ๔.๒ $K = 0.35 + 0.20It/10 + 0.10Ct/Co + 0.10Mt/Mo + 0.25St/So$
- สูตรที่ ๔.๓ $K = 0.35 + 0.20It/10 + 0.45Gt/Go$
- สูตรที่ ๔.๔ $K = 0.25 + 0.15It/10 + 0.60Gt/Go$
- สูตรที่ ๔.๕ $K = 0.40 + 0.15It/10 + 0.25Ct/Co + 0.20Mt/Mo$
- สูตรที่ ๔.๖ $K = 0.40 + 0.20It/10 + 0.10Mt/Mo + 0.20Et/Eo + 0.10Ft/Fo$
- สูตรที่ ๔.๗ $K = Ct/Co$
- สูตรที่ ๕.๑.๑ $K = 0.50 + 0.25It/10 + 0.25Mt/Mo$
- สูตรที่ ๕.๑.๒ $K = 0.40 + 0.10It/10 + 0.10Mt/Mo + 0.40ACt/ACo$
- สูตรที่ ๕.๑.๓ $K = 0.40 + 0.10It/10 + 0.10Mt/Mo + 0.40PVct/PVCo$
- สูตรที่ ๕.๒.๑ $K = 0.40 + 0.10It/10 + 0.15Mt/Mo + 0.20Et/Eo + 0.15Ft/Fo$
- สูตรที่ ๕.๒.๒ $K = 0.40 + 0.10It/10 + 0.10Mt/Mo + 0.10Et/Eo + 0.30GIpt/GIPo$
- สูตรที่ ๕.๒.๓ $K = 0.50 + 0.10It/10 + 0.10Mt/Mo + 0.30PET/PEo$
- สูตรที่ ๕.๓ $K = 0.40 + 0.10It/10 + 0.15Et/Eo + 0.35GIpt/GIPo$
- สูตรที่ ๕.๔ $K = 0.30 + 0.10It/10 + 0.20Ct/Co + 0.05Mt/Mo + 0.05St/So + 0.30PVct/PVCo$
- สูตรที่ ๕.๕ $K = 0.25 + 0.05It/10 + 0.05Mt/Mo + 0.65PVct/PVCo$
- สูตรที่ ๕.๖ $K = 0.25 + 0.25It/10 + 0.50GIpt/GIPo$

ค. ดัชนีราคาที่ใช้คำนวณตามสูตรที่ใช้กับสัญญาแบบปรับราคาได้ จัดทำขึ้นโดยกระทรวงพาณิชย์

- K = ESCALATION FACTOR
- It = ดัชนีราคาผู้บริโภคทั่วไปของประเทศ ในเดือนที่ส่งงานแต่ละงวด
- Io = ดัชนีราคาผู้บริโภคทั่วไปของประเทศ ในเดือนที่ทำการประกวดราคา
- Ct = ดัชนีราคาซีเมนต์ ในเดือนที่ส่งงานแต่ละงวด
- Co = ดัชนีราคาซีเมนต์ ในเดือนที่ทำการประกวดราคา
- Mt = ดัชนีราคาวัสดุก่อสร้าง (ไม่รวมเหล็กและซีเมนต์) ในเดือนที่ส่งงานแต่ละงวด
- Mo = ดัชนีราคาวัสดุก่อสร้าง (ไม่รวมเหล็กและซีเมนต์) ในเดือนที่ทำการประกวดราคา

| | | |
|------|---|--|
| St | = | ดัชนีราคาเหล็ก ในเดือนที่ส่งงานแต่ละงวด |
| So | = | ดัชนีราคาเหล็ก ในเดือนที่ทำการประกวดราคา |
| Gt | = | ดัชนีราคาเหล็กแผ่นเรียบที่ผลิตในประเทศ ในเดือนที่ส่งงานแต่ละงวด |
| Go | = | ดัชนีราคาเหล็กแผ่นเรียบที่ผลิตในประเทศ ในเดือนที่ทำการประกวดราคา |
| At | = | ดัชนีราคาแอสฟัลท์ ในเดือนที่ส่งงานแต่ละงวด |
| Ao | = | ดัชนีราคาแอสฟัลท์ ในเดือนที่ทำการประกวดราคา |
| Et | = | ดัชนีราคาเครื่องจักรกลและบริภัณฑ์ ในเดือนที่ส่งงานแต่ละงวด |
| Eo | = | ดัชนีราคาเครื่องจักรกลและบริภัณฑ์ ในเดือนที่ทำการประกวดราคา |
| Ft | = | ดัชนีราคาน้ำมันดีเซลหมุนเร็ว ในเดือนที่ส่งงานแต่ละงวด |
| Fo | = | ดัชนีราคาน้ำมันดีเซลหมุนเร็ว ในเดือนที่ทำการประกวดราคา |
| ACt | = | ดัชนีราคาท่อซีเมนต์ใยหิน ในเดือนที่ส่งงานแต่ละงวด |
| ACo | = | ดัชนีราคาท่อซีเมนต์ใยหิน ในเดือนที่ทำการประกวดราคา |
| PVCt | = | ดัชนีราคาท่อ PVC ในเดือนที่ส่งงานแต่ละงวด |
| PVCo | = | ดัชนีราคาท่อ PVC ในเดือนที่ทำการประกวดราคา |
| GIPt | = | ดัชนีราคาท่อเหล็กอบสังกะสี ในเดือนที่ส่งงานแต่ละงวด |
| GIPo | = | ดัชนีราคาท่อเหล็กอบสังกะสี ในเดือนที่ทำการประกวดราคา |
| PET | = | ดัชนีราคาท่อ HYDENSITY POLY ETHYLENE ในเดือนที่ส่งงานแต่ละงวด |
| PEo | = | ดัชนีราคาท่อ HYDENSITY POLY ETHYLENE ในเดือนที่ทำการประกวดราคา |
| Wt | = | ดัชนีราคาสายไฟฟ้า ในเดือนที่ส่งงานแต่ละงวด |
| Wo | = | ดัชนีราคาสายไฟฟ้า ในเดือนที่ทำการประกวดราคา |

ง. วิธีการคำนวณที่ใช้กับสัญญาแบบปรับราคาได้

- ๔.๑ การคำนวณค่า K จากสูตรตามลักษณะงานนั้นๆ ให้ใช้ตัวเลขดัชนีราคาวัสดุก่อสร้างของกระทรวงพาณิชย์ โดยใช้ฐานของปี ๒๕๓๐ เป็นเกณฑ์ในการคำนวณ
- ๔.๒ การคำนวณค่า K สำหรับกรณีที่มีงานก่อสร้างหลายประเภทรวมอยู่ในสัญญาเดียวกันจะต้องแยกค่างานก่อสร้างแต่ละประเภทให้ชัดเจนตามลักษณะของงานนั้นและให้สอดคล้องกับสูตรที่ได้กำหนดไว้
- ๔.๓ การคำนวณค่า K กำหนดให้ใช้เลขทศนิยม ๓ ตำแหน่งทุกขั้นตอนโดยไม่มีการปัดเศษและกำหนดให้ทำเลขสัมพันธ์ (เปรียบเทียบ) ให้เป็นผลสำเร็จก่อนแล้วจึงนำผลลัพธ์ไปคูณกับตัวเลขคงที่หน้าเลขสัมพันธ์นั้น
- ๔.๔ ให้พิจารณาเงินเพิ่มหรือลดราคาค่างาน จากราคาที่ผู้รับจ้างทำสัญญาตกลงกับผู้ว่าจ้าง เมื่อค่า K ตามสูตรสำหรับงานก่อสร้างนั้นๆ ในเดือนที่ส่งมอบงานมีค่าเปลี่ยนแปลงไปจากค่า K ในเดือนที่ทำการยื่นขอเสนอประกวดราคาจ้างอิเล็กทรอนิกส์ มากกว่า ๔ % ขึ้นไป โดยนำเฉพาะส่วนที่เกิน ๔ % มาคำนวณปรับเพิ่มหรือลดค่างาน แล้วแต่กรณี (โดยไม่คิด ๔ % แรกให้)

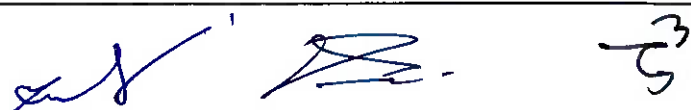

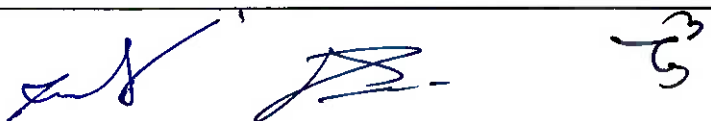

๔.๕ ในกรณีที่ผู้รับจ้างไม่สามารถทำการก่อสร้างให้แล้วเสร็จตามระยะเวลาที่กำหนดในสัญญา โดยเป็นความผิดของผู้รับจ้าง ค่า K ตามสูตรต่าง ๆ ที่จะนำมาใช้ในการคำนวณค่างานให้ใช้ค่า K ของเดือนสุดท้ายตามอายุสัญญาหรือค่า K ของเดือนที่ส่งมอบงานจริงแล้วแต่ค่า K ตัวใดจะมีค่าน้อยกว่า

๔.๖ การจ่ายเงินแต่ละงวดจะจ่ายค่างานที่ผู้รับจ้างทำได้ในแต่ละงวดตามสัญญาไปก่อน ส่วนค่างานเพิ่มหรือค่างานลดลงซึ่งจะคำนวณได้ต่อเมื่อทราบดัชนีราคาวัสดุก่อสร้าง ซึ่งนำมาคำนวณหาค่า K ของเดือนที่ส่งมอบงานงวดนั้นๆ เป็นที่แน่นอนแล้ว เมื่อคำนวณเงินเพิ่มได้ ผู้ว่าจ้างจะขอทำความตกลงกับสำนักงบประมาณต่อไป



เอกสารแนบท้ายเอกสารประกวดราคา
เงื่อนไขทั่วไปของงานก่อสร้าง



เงื่อนไขทั่วไปของงานก่อสร้าง

๑. คำจำกัดความ

คำต่างๆ ที่ระบุในรายการรายละเอียด (Specifications) มีความหมายดังต่อไปนี้

- ๑.๑ ผู้ว่าจ้าง หมายถึง กรมทรัพยากรน้ำ กระทรวงทรัพยากรธรรมชาติและสิ่งแวดล้อม
- ๑.๒ ผู้รับจ้าง หมายถึง ผู้เสนอราคาที่กรมทรัพยากรน้ำ ตกลงจ้างตามสัญญา
- ๑.๓ คณะกรรมการตรวจรับพัสดุ หมายถึง คณะกรรมการที่กรมทรัพยากรน้ำแต่งตั้ง มีหน้าที่ตามระเบียบกระทรวงการคลังว่าด้วยการจัดซื้อจัดจ้างและบริหารพัสดุภาครัฐ พ.ศ.๒๕๖๐ ข้อ ๒๕ (๕)
- ๑.๔ ผู้ควบคุมงาน หมายถึง ข้าราชการที่กรมทรัพยากรน้ำแต่งตั้ง มีหน้าที่ตามระเบียบกระทรวงการคลังว่าด้วยการจัดซื้อจัดจ้างและบริหารพัสดุภาครัฐ พ.ศ.๒๕๖๐ ข้อ ๑๗๘ (๑)(๒)(๓)(๔)

๒. การวางแผน การทำระดับ และการวางผัง

ผู้ว่าจ้างจะกำหนดหมุดหลักฐาน (Bench Mark) แสดงพิกัด และระดับ สถานที่ที่จะทำการก่อสร้างให้ ต่อไปเป็นหน้าที่ของผู้รับจ้างจะต้องวางแผนถ่ายระดับและวางผังบริเวณที่จะทำการก่อสร้าง ให้คณะกรรมการตรวจรับพัสดุทำการตรวจสอบให้ถูกต้องเสียก่อน ผู้รับจ้างจึงจะทำการก่อสร้างต่อไปได้ หมุดหลักฐานต่างๆที่แสดงแนว ระดับ และผังบริเวณทั้งหมด ซึ่งได้ตรวจสอบถูกต้องแล้วเหล่านี้ ผู้รับจ้างต้องรักษาให้อยู่ในสภาพคงเดิมที่สมบูรณ์เรียบร้อยตลอดเวลาที่ทำงานก่อสร้างรายนี้ และจะถอดถอนออกไปเมื่อได้รับอนุญาตจากคณะกรรมการตรวจรับพัสดุเท่านั้น บรรดาความผิดพลาดอันเกิดขึ้นเนื่องจากการวางแผน การถ่ายระดับ การวางผังก็ดี ผู้รับจ้างต้องรับผิดชอบและแก้ไขให้ถูกต้องทุกกรณี

๓. การให้ความร่วมมือและประสานงาน

ในบริเวณที่ทำงานเดียวกันนี้หรือใกล้เคียง ถ้ามีงานของผู้ว่าจ้าง หรือผู้รับจ้าง รายอื่นๆ ทำงานให้กับผู้ว่าจ้างอยู่ด้วย ผู้รับจ้างต้องให้ความร่วมมือและประสานงานด้วยดี เพื่อให้งานก่อสร้างสำเร็จเรียบร้อยตามแผน

๔. ถนนลำลองหรือทางเบี่ยง

ผู้รับจ้างต้องสร้างถนนลำลองหรือทางเบี่ยงต่อจากถนนเดิมที่มีอยู่แล้วและต้องบำรุงรักษาถนนที่จัดสร้างขึ้นใหม่ตลอดจนบำรุงรักษาถนนเดิมให้มีสภาพใช้งานได้

เพื่อความปลอดภัยในการจราจร ผู้รับจ้างต้องติดตั้งและจัดหาเครื่องหมาย ไม้กั้น สัญญาณโคมไฟ ฯลฯ ตามมาตรฐานของกรมทางหลวงให้ชัดเจน พร้อมรื้อถอนทางเบี่ยงออกเมื่อดำเนินการก่อสร้างแล้วเสร็จโดยทำการรื้อถอนลำเลียงวัสดุไปทิ้งในพื้นที่ที่ที่ดินที่กำหนดไว้ หรือบริเวณที่ผู้ควบคุมงานเห็นชอบให้ทิ้งได้

๕. การอำนวยความสะดวกและสิ่งอำนวยความสะดวกในการทำงาน

๕.๑ ตรวจสอบคุณสมบัติและคุณภาพวัสดุ และงานก่อสร้าง

งานทดสอบคุณสมบัติและคุณภาพวัสดุ และงานก่อสร้าง ให้เป็นภาระของผู้รับจ้างที่จะต้องนำไปทดสอบที่สำนักงานทรัพยากรน้ำที่ ๓ หรือสถาบันที่ทางราชการรับรอง หรือสถาบันการศึกษาของรัฐบาล และเป็นที่ยอมรับได้ การเตรียมตัวอย่าง การขนส่งตัวอย่างไปถึงห้องทดสอบ ค่าทดสอบ และค่าใช้จ่ายต่างๆ เป็นของผู้รับจ้างทั้งสิ้น

เครื่องมือทดสอบและอุปกรณ์ดังกล่าว ผู้รับจ้างจะรับคืนได้เมื่อผู้ว่าจ้างได้ตรวจรับงานทั้งสัญญาตามสภาพปัจจุบันขณะนั้น

ค่าใช้จ่ายในการนี้ ให้เป็นหน้าที่ของผู้รับจ้าง

๖. งานจัดทำแบบเพิ่มเติม (Shop Drawing)

ในกรณีที่มีแบบแนบท้ายสัญญา มีรายละเอียดไม่เพียงพอที่จะนำไปใช้ก่อสร้างได้ผู้รับจ้างต้องจัดทำแบบเพิ่มเติม (Shop Drawing) ตามที่คณะกรรมการตรวจรับพัสดุเห็นสมควร ค่าใช้จ่ายในการจัดทำแบบเพิ่มเติม (Shop Drawing) รวมทั้งค่าใช้จ่ายในการสำรวจหาข้อมูลค่าใช้จ่ายในงานที่เกี่ยวข้องกับการจัดทำแบบดังกล่าว ค่าใช้จ่ายในการนี้เป็นของผู้รับจ้าง

๗. งานแผ่นป้ายแสดงรายละเอียดเกี่ยวกับงานก่อสร้าง

ผู้รับจ้างจะต้องจัดทำแผ่นป้ายแสดงรายละเอียดเกี่ยวกับงานก่อสร้าง จำนวนอย่างน้อย ๑ ชุด ติดตั้งที่บริเวณก่อสร้าง โดยมีรายละเอียดในการประกาศดังนี้ คือ

- ชื่อหน่วยงานเจ้าของโครงการ สถานที่ติดต่อและหมายเลขโทรศัพท์พร้อมดวงตรากรมทรัพยากรน้ำ
- ชื่อ ที่อยู่ ของผู้รับจ้าง พร้อมหมายเลขโทรศัพท์
- ระยะเวลาเริ่มต้น และระยะเวลาสิ้นสุดโครงการ
- ชื่อเจ้าหน้าที่ของส่วนราชการผู้ควบคุมงานพร้อมหมายเลขโทรศัพท์
- นอกเหนือไปจากข้อความดังกล่าวข้างต้น จะต้องมีคำว่า “โครงการนี้ก่อสร้างด้วยเงินภาษีของประชาชน ขอให้ช่วยกันดูแลรักษา” ระบุไว้ด้วย งานแผ่นป้ายดังกล่าวนี้ ให้เป็นหน้าที่ของผู้รับจ้าง

๘. การดำเนินงานของผู้รับจ้าง

๘.๑ การควบคุมงานเพื่อก่อสร้างตามสัญญา ผู้ควบคุมงานของผู้รับจ้างต้องอยู่ประจำ ณ ที่ทำการก่อสร้าง เพื่อควบคุมงานตามสัญญา ถ้าผู้ควบคุมงานของผู้รับจ้างมีเหตุจำเป็นไม่สามารถอยู่ควบคุมงาน จะต้องแจ้งให้คณะกรรมการตรวจรับพัสดุทราบล่วงหน้า พร้อมทั้งแต่งตั้งผู้ปฏิบัติงานแทน เป็นลายลักษณ์อักษรเสนอแก่คณะกรรมการตรวจรับพัสดุนุมัติเสียก่อน ถ้าผู้ควบคุมงานของผู้รับจ้างไม่อยู่ควบคุมงานโดยไม่มีเหตุผลอันควรผู้ว่าจ้างหรือคณะกรรมการตรวจรับพัสดุหรือผู้ควบคุมงานของผู้ว่าจ้างมีสิทธิ สั่งหยุดงานทั้งหมดหรือบางส่วนได้ทันที และผู้รับจ้างต้องรับผิดชอบความเสียหายใดๆ อันเนื่องจากการนี้ทั้งสิ้น

ในกรณีที่งานก่อสร้างอยู่ภายใต้ข้อกำหนดของพระราชบัญญัติวิศวกร พ.ศ. ๒๕๔๒ ผู้รับจ้างจะต้องใช้วิศวกรตามพระราชบัญญัติวิชาชีพวิศวกรเป็นผู้ควบคุมงาน

๘.๒ ภายใน ๑๕ วัน นับถัดจากวันที่ลงนามในสัญญา ผู้รับจ้างจะต้องเสนอแผนการปฏิบัติงาน แผนการใช้เครื่องจักร-เครื่องมือและรายชื่อวิศวกรผู้ควบคุมงาน โดยแผนปฏิบัติงานจะต้องแสดงถึงขั้นตอนการทำงานที่ถูกต้องตามสภาพฤดูกาล และกำหนดเวลาที่ต้องใช้ในการทำงานหลักต่างๆ ให้แล้วเสร็จให้คณะกรรมการตรวจรับพัสดุของผู้ว่าจ้างพิจารณาเห็นชอบก่อนดำเนินการ ผู้ควบคุมงานก่อสร้างของผู้ว่าจ้างและคณะกรรมการตรวจรับพัสดุจะคอยติดตามเร่งรัดงานให้เป็นไปตามแผนปฏิบัติงานที่กำหนดไว้ ทั้งนี้เพื่อให้การก่อสร้างเป็นไปด้วยความเรียบร้อยและแล้วเสร็จภายในกำหนดระยะเวลาที่ระบุไว้ในสัญญา สำหรับแผนปฏิบัติงานและแผนการใช้เครื่องจักร-เครื่องมือที่ได้รับความเห็นชอบจากคณะกรรมการตรวจรับพัสดุแล้วนี้ให้ถือว่าเป็นส่วนหนึ่งของสัญญาด้วย

๘.๓ ผู้รับจ้างต้องตรวจสอบแบบและรายละเอียดโดยถี่ถ้วน หากปรากฏว่าแบบและรายละเอียดดังกล่าวมีการขัดแย้งคลาดเคลื่อนหรือผิดพลาด ผู้รับจ้างต้องรายงานให้ผู้ควบคุมงานของผู้ว่าจ้างทราบทันที ผู้ควบคุมงานของผู้ว่าจ้างและคณะกรรมการตรวจรับพัสดุและหรือผู้ว่าจ้างเป็นผู้พิจารณา และวินิจฉัยคำวินิจฉัยของคณะกรรมการตรวจรับพัสดุหรือผู้ว่าจ้างผู้รับจ้างต้องปฏิบัติตามโดยเคร่งครัดและถือเป็นอันยุติ

๘.๔ ในกรณีที่มีปัญหาเรื่องที่ดินอันเป็นเหตุให้ผู้รับจ้างไม่สามารถเข้าปฏิบัติงานก่อสร้างตามสัญญาได้ ผู้ว่าจ้างมีสิทธิ์ตัดงานส่วนนั้นออกจากสัญญา โดยผู้รับจ้างไม่มีสิทธิ์เรียกร้องค่าเสียหายใดๆ จากกรมทรัพยากรน้ำ

๘.๕ ผู้รับจ้างต้องยื่นเสนอแผนการดำเนินงานซึ่งจะต้องจัดหาพร้อมติดตั้งระบบกระจายน้ำด้วยพลังงานแสงอาทิตย์ให้แล้วเสร็จ พร้อมจะส่งมอบภายในระยะเวลาที่กำหนด เพื่อแสดงถึงขีดความสามารถของผู้เสนอราคา และยืนยันการดำเนินการให้แล้วเสร็จถูกต้องครบถ้วนทุกแห่ง สำหรับแผนการดำเนินการจะมีผลต่อการติดตามควบคุมงาน และมีผลผูกพันกับสัญญาจ้างด้วย

กรณีที่ผู้รับจ้างได้ทำสัญญาจ้างเป็นผู้รับจ้างกับสำนักงานทรัพยากรน้ำที่ ๓ ในการดำเนินการจัดหาพร้อมติดตั้งระบบกระจายน้ำด้วยพลังงานแสงอาทิตย์แล้ว แต่ไม่สามารถดำเนินการได้ตามแผนการดำเนินงานที่ผู้รับจ้างเสนอต่อกรมทรัพยากรน้ำ ในการยื่นเสนอราคาครั้งนี้ กรมทรัพยากรน้ำจะขอสงวนสิทธิ์ยกเลิกสัญญาจ้าง และจะไม่ชำระค่าใช้จ่ายใดๆ ทั้งสิ้น ในส่วนที่ผู้รับจ้างได้ดำเนินการไปแล้ว รวมถึงต้องถูกตัดสิทธิ์ในการเข้าเสนอราคาในงานจ้างของกรมทรัพยากรน้ำในครั้งต่อไป

๘.๖ วัสดุอุปกรณ์ที่ผู้รับจ้างนำมาใช้ในโครงการต้องเป็นของใหม่ที่ยังไม่เคยใช้งานมาก่อน และหากเป็นผลิตภัณฑ์ที่มีการกำหนดมาตรฐานอุตสาหกรรม (มอก.) ผู้รับจ้างจะต้องใช้วัสดุอุปกรณ์ที่ได้รับมาตรฐานผลิตภัณฑ์อุตสาหกรรม (มอก.) เป็นสำคัญเท่านั้น

๘.๗ ผู้รับจ้างจะต้องแนบสำเนาใบอนุญาตเป็นผู้ประกอบวิชาชีพวิศวกรรมควบคุมสาขาวิศวกรรมโยธา และสาขาวิชาวิศวกรรมไฟฟ้า(ไฟฟ้ากำลัง) และสำเนาบัตรสมาชิกสภาวิศวกรที่ไม่ขาดสมาชิกภาพของวิศวกรที่เป็นผู้ควบคุมงานในการจัดหาพร้อมติดตั้งระบบกระจายน้ำด้วยพลังงานแสงอาทิตย์ พร้อมลงนามรับรองสำเนาถูกต้อง และใบรับรองการควบคุมงานของวิศวกรแนบมาพร้อมเอกสารเสนอราคาเป็นผู้ควบคุมงานในการจัดหาพร้อมติดตั้งระบบกระจายน้ำด้วยพลังงานแสงอาทิตย์ พร้อมลงนามรับรองการควบคุมการดำเนินงาน

๙. เหตุสุดวิสัย

คำว่า “เหตุสุดวิสัย” หมายความว่าเหตุใดๆ อันจะเกิดขึ้นก็ดี จะให้ผลพิบัติก็ดี เป็นเหตุที่ไม่อาจป้องกันได้ แม้ทั้งบุคคลผู้ต้องประสพ หรือใกล้จะต้องประสพเหตุานั้น จะได้จัดการระมัดระวังตามสมควร อันพึงคาดหมายได้จากบุคคลในฐานะและภาวะเช่นนั้น

สาเหตุของเหตุสุดวิสัย ซึ่งมีผลมาต่อคู่สัญญาตามเอกสารนี้ ได้แก่สาเหตุดังที่แสดงรายการไว้ข้างล่างนี้ ทั้งนี้ โดยมีเงื่อนไขว่าสาเหตุดังกล่าวมีผลกระทบต่อเอกสารสัญญานี้ ซึ่งสาเหตุเหล่านั้นมิได้เนื่องมาจากคู่สัญญาที่เกี่ยวข้องฝ่ายใดและซึ่งทั้งสองฝ่ายต่างได้พยายามใช้มาตรการทั้งหมด เพื่อหลีกเลี่ยงสาเหตุนั้น และ/หรือลดความเสียหายอันเนื่องมาจากสาเหตุนั้นๆ ตลอดจนได้พยายามใช้กฎหมายและระเบียบปฏิบัติในประเทศไทยที่บังคับไว้แล้วทั้งหมด

ก. สงคราม เหตุการณ์ระหว่างสงคราม การรุกราน สงครามการเมือง การปฏิวัติ การก่อการจลาจล การก่อความวุ่นวายในบ้านเมือง การก่อการกำเริบหรือการแย่งอำนาจ

ข. การนัดหยุดงาน ซึ่งมีได้เกี่ยวข้องกับผู้รับจ้างโดยตรง เหตุการณ์และการกระทำของผู้นัดหยุดงาน

ค. คำสั่งของรัฐบาลพลเรือนทหารเกี่ยวกับการกำหนดให้ถือเอาการริบหรือทำลาย การเวนคืนทรัพย์สิน

ง. ภัยพิบัติตามธรรมชาติ เช่น แผ่นดินไหว ซึ่งมีความรุนแรงจนถึง INTENSITYVI OF THE RICHTER SCALE หรือกว่านั้นการถล่มทลายเพราะการระเบิดของภูเขาไฟ อุทกภัยร้ายแรง และได้ผู้คุมหาประลัย

จ. สาเหตุของการสุดวิสัยอื่นทั้งหมด นอกเหนือจากที่ระบุในข้อ ก. ถึงข้อ ง. ซึ่งผู้ว่าจ้างให้การรับรองตามเงื่อนไขที่ระบุไว้ในวรรคแรกของข้อนี้

จ. เหตุเกิดจากพฤติการณ์อันหนึ่งอันใด ที่ผู้รับจ้างไม่ต้องรับผิดชอบตามกฎหมาย

สาเหตุของเหตุสุดวิสัยซึ่งได้รับการรับรองจากผู้ว่าจ้าง หรือเหตุเกิดจากพฤติการณ์อันหนึ่งอันใด ที่ผู้รับจ้างไม่ต้องรับผิดชอบตามกฎหมาย จะเป็นผลต่อเอกสารสัญญา ก็ต่อเมื่อผู้รับจ้างได้ยื่นคำบอกกล่าวต่อผู้ว่าจ้าง หรือผู้แทนของผู้ว่าจ้างเกี่ยวกับเหตุการณ์นั้นพร้อมพยานหลักฐานในส่วนที่เกี่ยวข้องมาเป็นลายลักษณ์อักษร ภายใน ๑๕ วัน นับแต่เหตุนั้นได้สิ้นสุด

หากผู้รับจ้างไม่ยื่นคำบอกกล่าวพร้อมพยานหลักฐานภายในกำหนดเวลาดังกล่าวข้างต้นนอกจากสิทธิ ซึ่งผู้ว่าจ้างสงวนไว้ตามเงื่อนไขสัญญาข้ออื่นและวรรคอื่นแล้ว ผู้ว่าจ้างมีสิทธิโดยชอบที่จะไม่พิจารณาค่าขอของ ผู้รับจ้างในกรณีนี้ได้ ผู้ว่าจ้างจะสงวนไว้ซึ่งสิทธิที่ดำเนินการตรวจสอบตามที่เห็นว่าจำเป็นจนเป็นที่พอใจ เพื่อตรวจสอบผลของที่กล่าวข้างต้น ก่อนให้คำรับรองเรียกร้องค่าเสียหายใดๆ ของผู้รับจ้าง ความเสียหายที่ผู้ว่าจ้าง มิได้ให้การรับรองว่าเกิดขึ้นเพราะเหตุสุดวิสัยจะไม่ได้รับการพิจารณาว่าเป็นผล ทั้งในด้านเกี่ยวกับความล่าช้าใน ความสำเร็จสมบูรณ์ของงานหรือส่วนของงานตามกำหนดวันที่ได้ตกลงกันไว้ในเอกสารสัญญาหรือการชดใช้ค่าเสียหาย





กรมทรัพยากรน้ำ กระทรวงทรัพยากรธรรมชาติและสิ่งแวดล้อม

โครงการก่อสร้างระบบกระจายน้ำด้วยพลังงานแสงอาทิตย์หนองหัวช้าง บ้านหนองไฮ หมู่ที่ 8 ตำบลโนนสว่าง อำเภอเมืองบึงกาฬ จังหวัดบึงกาฬ

ปีงบประมาณ 2568

รหัสโครงการ บก.



แผนที่แสดงจังหวัดที่ตั้งโครงการ

จุดที่ตั้งโครงการ

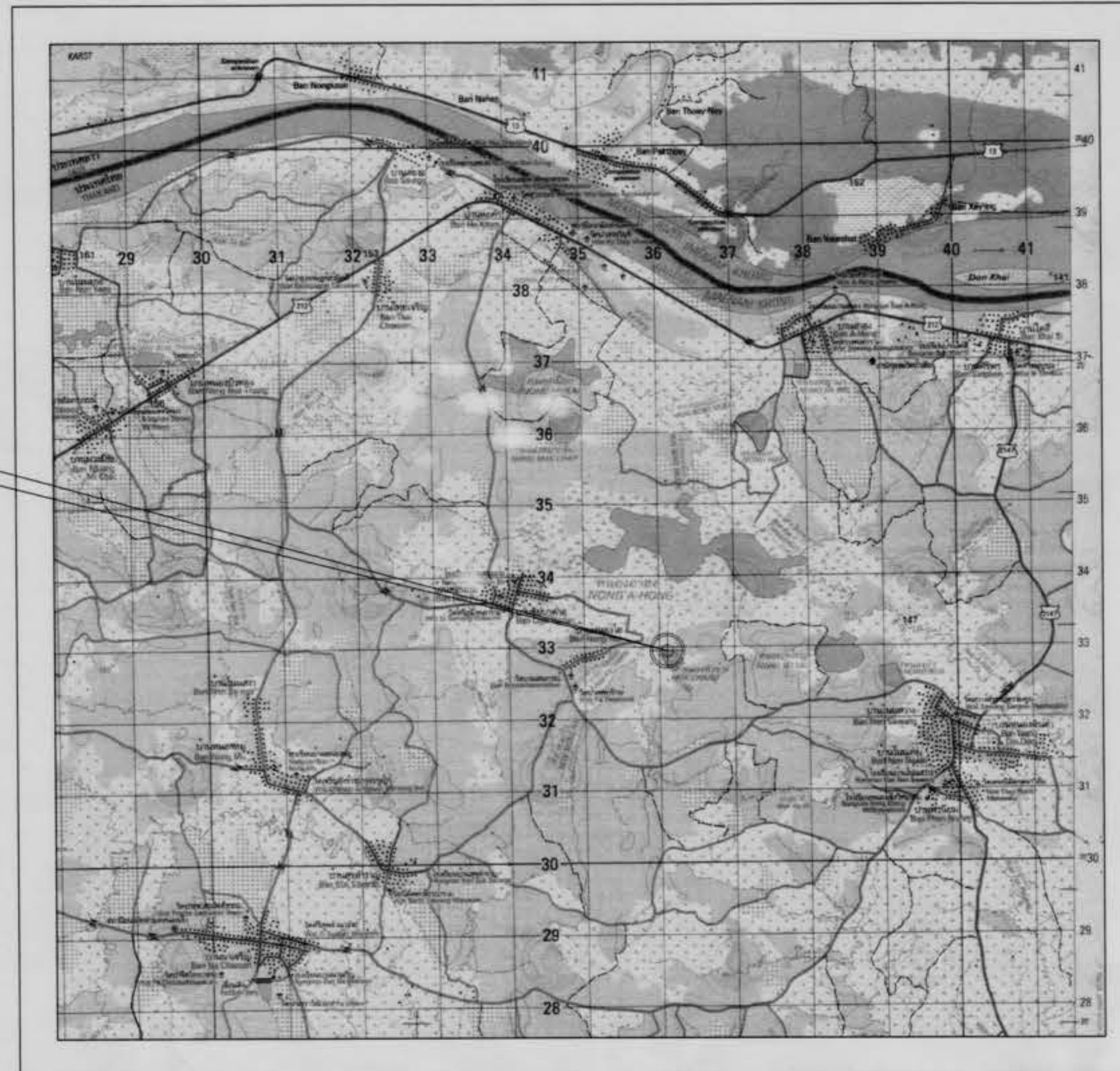

แผนที่แสดงที่ตั้งโครงการ

มาตราส่วน 1:50,000

พิกัด 336129 E
2032940 N
ระวางแผนที่ 5645 I

สารบัญ

| แผ่นที่ | รายการ | จำนวนแผ่น |
|--------------|---|-----------|
| 1 | แผนที่แสดงที่ตั้งโครงการ, แผนที่แสดงอาณาเขตติดต่อ, สารบัญ | 1 |
| 2 | สัญลักษณ์, ลักษณะโครงการ, ข้อกำหนดเกี่ยวกับแบบแปลน | 1 |
| 3 | ผังแสดงแนววางท่อ | 1 |
| 4 | แบบขยายอาคารจุดปล่อยน้ำ, การติดตั้งประตูประทวยอากาศอัตโนมัติ | 1 |
| 5 - 21 | แบบมาตรฐานระบบกระจายน้ำด้วยพลังงานแสงอาทิตย์ ขนาด 5.5 กิโลวัตต์ | 17 |
| รวมจำนวนแผ่น | | 21 |

อนุมัติ
(นายประวิทย์ บุตรดี)
ผู้อำนวยการส่วนพัฒนาและสิ่งปลูกสร้าง สำนักงานโครงการ
สำนักงานกรมทรัพยากรน้ำ ๑ ปุณณิเคราะห์การเกษตร
อธิบดีกรมทรัพยากรน้ำ

กรมทรัพยากรน้ำ
โครงการก่อสร้างระบบกระจายน้ำด้วยพลังงานแสงอาทิตย์หนองหัวช้าง
บ้านหนองไฮ หมู่ที่ 8 ตำบลโนนสว่าง อำเภอเมืองบึงกาฬ จังหวัดบึงกาฬ
แผนที่แสดงที่ตั้งโครงการ, แผนที่แสดงอาณาเขตติดต่อ, สารบัญ

| คณะกรรมการจัดทำแบบปรายการงานก่อสร้าง | | | สำนักบริหารการน้ำที่ 3 อุดรธานี | | |
|--------------------------------------|--------------------|--------------------|---------------------------------|-------------------|--------------------|
| ประธานกรรมการ | นายธีระพงษ์ กุศลนา | <i>[Signature]</i> | สำรวจ | นายศักดิ์ เบนดี | <i>[Signature]</i> |
| กรรมการ | นายสุวิทย์ เต็มดี | <i>[Signature]</i> | ออกแบบ | นายสุวิทย์ เต็มดี | <i>[Signature]</i> |
| กรรมการ | นายศักดิ์ เบนดี | <i>[Signature]</i> | เขียนแบบ | นายสุวิทย์ เต็มดี | <i>[Signature]</i> |
| | | | แบบแปลนที่ | 1 | จำนวนแผ่น 21 |



จุดที่ตั้งระบบกระจายน้ำด้วยพลังงานแสงอาทิตย์ก่อสร้างตามแบบมาตรฐานของกรมทรัพยากรน้ำ

ผังแสดงแนววางท่อส่งน้ำ
SCALE 1:2,000

- ข้อควรระวังเกี่ยวกับแบบแปลน
1. แนววางท่อส่งน้ำ สามารถเปลี่ยนแปลงได้ตามสภาพภูมิประเทศ ทั้งนี้ต้องได้รับความเห็นชอบจากวิศวกรผู้ควบคุมงาน
 2. ตำแหน่งจุดปล่อยน้ำ เอนจิ้นวาล์ว และอาคารระบบชลประทาน สามารถกำหนดใหม่และดำเนินการก่อสร้างได้
 3. ใ้ใช้จำนวนปลั๊กและสัญลักษณ์ต่างๆ ตามแบบมาตรฐานกรมทรัพยากรน้ำ ใหญ่ควบคุมงานตรวจสอบแบบแปลน
 4. ห้ามตัดสิ่งปลูกสร้างเดิมหรือสิ่งปลูกสร้างใหม่โดยไม่ได้รับอนุญาตจากวิศวกรผู้ควบคุมงาน
 5. การดำเนินการก่อสร้างต้องปฏิบัติตามแบบแปลนที่ได้รับมอบหมายและปฏิบัติตามคำสั่งของวิศวกรผู้ควบคุมงาน
 6. การดำเนินการก่อสร้างต้องปฏิบัติตามแบบแปลนที่ได้รับมอบหมายและปฏิบัติตามคำสั่งของวิศวกรผู้ควบคุมงาน

| ตารางแสดงรายละเอียด แนววางท่อจ่ายน้ำ ท่อ HDPE 2 ชั้น PN 8 ขนาด Ø 110 มม. | | |
|---|------------------|-----------------------------|
| ลำดับที่ | แนววางท่อจ่ายน้ำ | ระยะทางวางท่อจ่ายน้ำ (เมตร) |
| 1 | สาย A | 420.00 เมตร |
| 2 | สาย B | 585.00 เมตร |
| 3 | สาย C | 655.00 เมตร |
| ระยะทางรวม | | 1,660 เมตร |

| สัญลักษณ์ | ความหมาย |
|-----------|---|
| ☒ | จุดที่ตั้งระบบกระจายน้ำ |
| ○→ | จุดปล่อยน้ำ 1 จุด |
| A | ประตูปรับความดันท่อส่งน้ำ |
| ----- | ท่อส่งน้ำ HDPE 2 ชั้น PN 8 ขนาด Ø 110 มม. |

กรมทรัพยากรน้ำ
โครงการก่อสร้างระบบกระจายน้ำด้วยพลังงานแสงอาทิตย์หนองหัวช้าง
บ้านหนองไธ หมู่ที่ 8 ตำบลโพนสว่าง อำเภอมืองบึงกาฬ จังหวัดบึงกาฬ
แผนที่แสดงที่ตั้งโครงการ, แผนที่แสดงอาณาเขตติดต่อ, สารบัญ

สำนักงานทรัพยากรน้ำที่ 3 อุดรธานี

| คณะกรรมการจัดทำแบบรายละเอียดงานก่อสร้าง | | สำรวจ | นายชัชไธ เบนด์ | ตรวจสอบ | นายชัชไธ เบนด์ | ทบท. |
|---|----------------|------------|----------------|------------|----------------|--------------|
| ประธานกรรมการ | นายชัชไธ เบนด์ | ออกแบบ | นายชัชไธ เบนด์ | คำนวณ | นายชัชไธ เบนด์ | ทบท. |
| กรรมการ | นายชัชไธ เบนด์ | เขียนแบบ | นายชัชไธ เบนด์ | เห็นชอบ | นายชัชไธ เบนด์ | ผอ.สท.น.3 |
| กรรมการ | นายชัชไธ เบนด์ | แบบแปลนที่ | นายชัชไธ เบนด์ | แบบแปลนที่ | 3 | จำนวนแผ่น 21 |



กรมทรัพยากรน้ำ

กระทรวงทรัพยากรธรรมชาติและสิ่งแวดล้อม

แบบระบบกระจายน้ำด้วยพลังงานแสงอาทิตย์ ขนาด 5.5 กิโลวัตต์

สำนักงานทรัพยากรน้ำที่ 3

บัญชีแบบ

| ลำดับที่ | หมายเลขแบบ | ชื่อแบบ | จำนวนแผ่น |
|----------|------------|---|-----------|
| 1 | สทท.3 | สารบัญแบบ | 1 |
| 2 | สทท.3 | รูปด้านแผนผังระบบกระจายน้ำด้วยพลังงานแสงอาทิตย์ ขนาด 5.5 กิโลวัตต์ | 1 |
| 3 | สทท.3 | แผนผังระบบกระจายน้ำด้วยพลังงานแสงอาทิตย์ ขนาด 5.5 กิโลวัตต์ และแผนผังการติดตั้งแผงเซลล์แสงอาทิตย์ พร้อมรั้ว | 1 |
| 4 | สทท.3 | แผนผังระบบไฟฟ้า และ ไดอะแกรมไฟฟ้า ระบบสูบน้ำด้วยพลังงานแสงอาทิตย์ | 1 |
| 5-6 | สทท.3 | รายละเอียดการติดตั้งโครงสร้างรับแผง | 2 |
| 7 | สทท.3 | โครงสร้าง และส่วนประกอบรั้วเหล็ก | 1 |
| 8 | สทท.3 | هودถึงสูง ขนาด 30 ซม. ม. (รูปทรงสี่เหลี่ยม) 1 | 1 |
| 9 | สทท.3 | هودถึงสูง ขนาด 30 ซม. ม. (รูปทรงสี่เหลี่ยม) 2 | 1 |
| 10 | สทท.3 | هودถึงสูง ขนาด 30 ซม. ม. (รูปทรงสี่เหลี่ยม) 3 | 1 |
| 11 | สทท.3 | รูปแสดงรายละเอียดท่อและอุปกรณ์ระบบสูบน้ำพลังงานแสงอาทิตย์ | 1 |
| 12 | สทท.3 | รูปแสดงรายละเอียดการต่อท่อและอุปกรณ์ออกจากถังกระจายน้ำ | 1 |
| 13 | สทท.3 | รูปแสดงรูปแบบการวางท่อและต่อท่อ | 1 |
| 14 | สทท.3 | รูปแบบแสดงการติดตั้งอุปกรณ์ท่อ | 1 |
| 15 | สทท.3 | รูปแสดงป้ายแนะนำโครงการ (แบบมาตรฐานป้าย) | 1 |
| 16 | สทท.3 | รูปแสดงป้ายชื่อโครงการกระจายน้ำด้วยพลังงานแสงอาทิตย์ (แบบมาตรฐานป้าย) | 1 |
| 17 | สทท.3 | รูปขยายแสดงขนาดตราและชื่อกรมทรัพยากรน้ำบนถังกระจายน้ำ | 1 |

| | | | | | | | |
|---|--------------------|--|--------------|------------|--------------|-----------|----|
|  | | กรมทรัพยากรน้ำ | | | | | |
| | | โครงการก่อสร้างระบบกระจายน้ำด้วยพลังงานแสงอาทิตย์หนองหัวช้าง | | | | | |
| บ้านหนองโฮ หมู่ที่ 8 ตำบลโพนสว่าง อำเภอเมืองบึงกาฬ จังหวัดบึงกาฬ | | แบบระบบกระจายน้ำด้วยพลังงานแสงอาทิตย์ ขนาด 5.5 กิโลวัตต์ | | | | | |
| สารบัญแบบ | | สำนักงานทรัพยากรน้ำที่ 3 | | | | | |
| ประธานกรรมการ | นายศิริชัย สุทินนา | สำรวจ | นายฉัตร ไบนี | เสนอ | นายฉัตร ไบนี | ทบท. | |
| กรรมการ | นายบุญ เกียรติ | ออกแบบ | นายฉัตร ไบนี | ผ่าน | นายฉัตร ไบนี | คณ. | |
| กรรมการ | นายฉัตร ไบนี | เขียนแบบ | นายฉัตร ไบนี | เห็นชอบ | นายฉัตร ไบนี | ผอ.สทท.3 | |
| | | แบบเลขที่ | สทท.3 | แบบแผ่นที่ | 5 | จำนวนแผ่น | 21 |

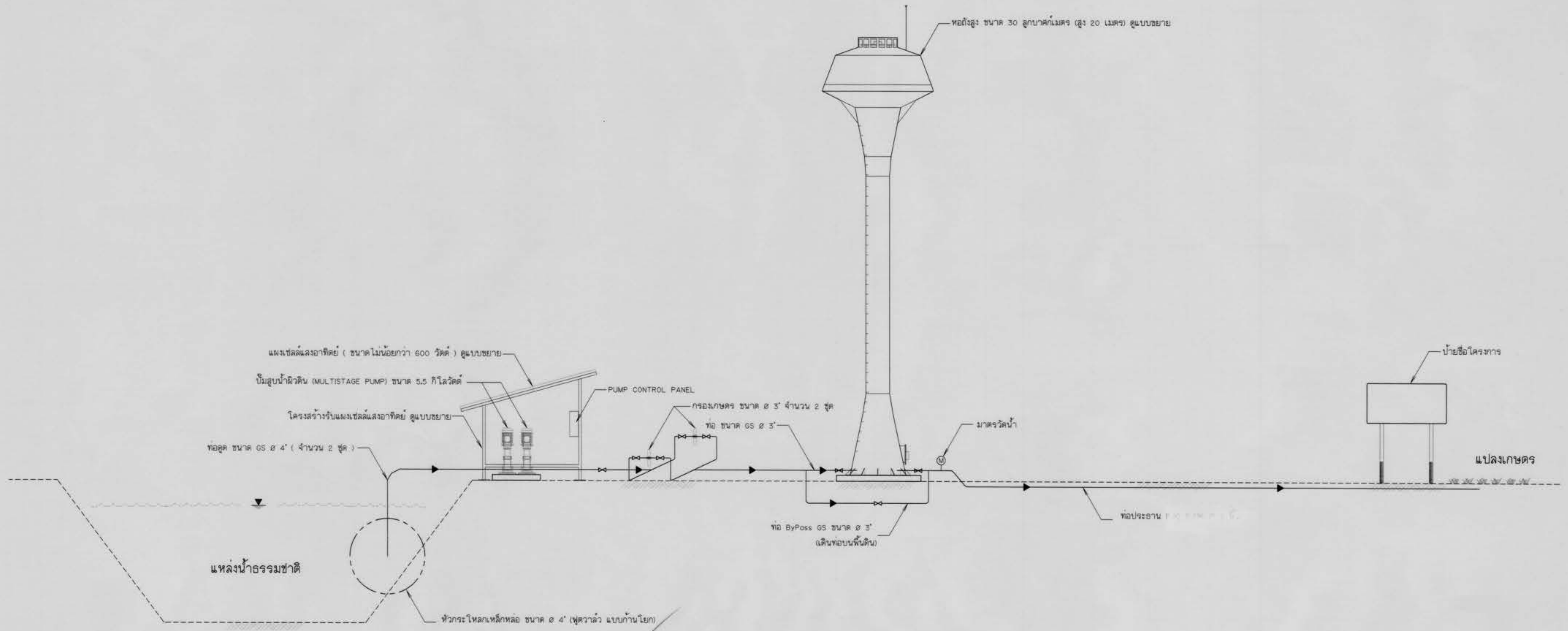

รูปด้านแผนผังระบบกระจายน้ำด้วยพลังงานแสงอาทิตย์ ขนาด 5.5 กิโลวัตต์
ไม่แสดงมาตราส่วน

| | | | | | | |
|---|---------------------|-----------|--------------|-----------|---|--------------|
| <p>กรมทรัพยากรน้ำ</p> <p>โครงการก่อสร้างระบบกระจายน้ำด้วยพลังงานแสงอาทิตย์หนองหัวช้าง</p> <p>บ้านหนองไฮ หมู่ที่ 8 ตำบลโนนสว่าง อำเภอเมืองปักกิ่ง จังหวัดปักกิ่ง</p> <p>แบบระบบกระจายน้ำด้วยพลังงานแสงอาทิตย์ ขนาด 5.5 กิโลวัตต์</p> <p>รูปด้านแผนผังระบบกระจายน้ำด้วยพลังงานแสงอาทิตย์ ขนาด 5.5 กิโลวัตต์</p> | | | | | | |
| <p>สำนักงานทรัพยากรน้ำที่ 3</p> | | | | | | |
| คณะกรรมการ | นายศิริธรรม ภูพันธ์ | สำรวจ | นายชิต โนนดี | เสนอ | | ทบก. |
| กรรมการ | นายบุญ เต็มศิริ | ออกแบบ | นายชิต โนนดี | ผ่าน | | ผอ. |
| กรรมการ | นายชิต โนนดี | เขียนแบบ | นายชิต โนนดี | เห็นชอบ | | ผอ.สท.น.3 |
| กรรมการ | นายชิต โนนดี | แบบเลขที่ | สท.น.3 | แบบแผนที่ | 6 | จำนวนแผ่น 21 |

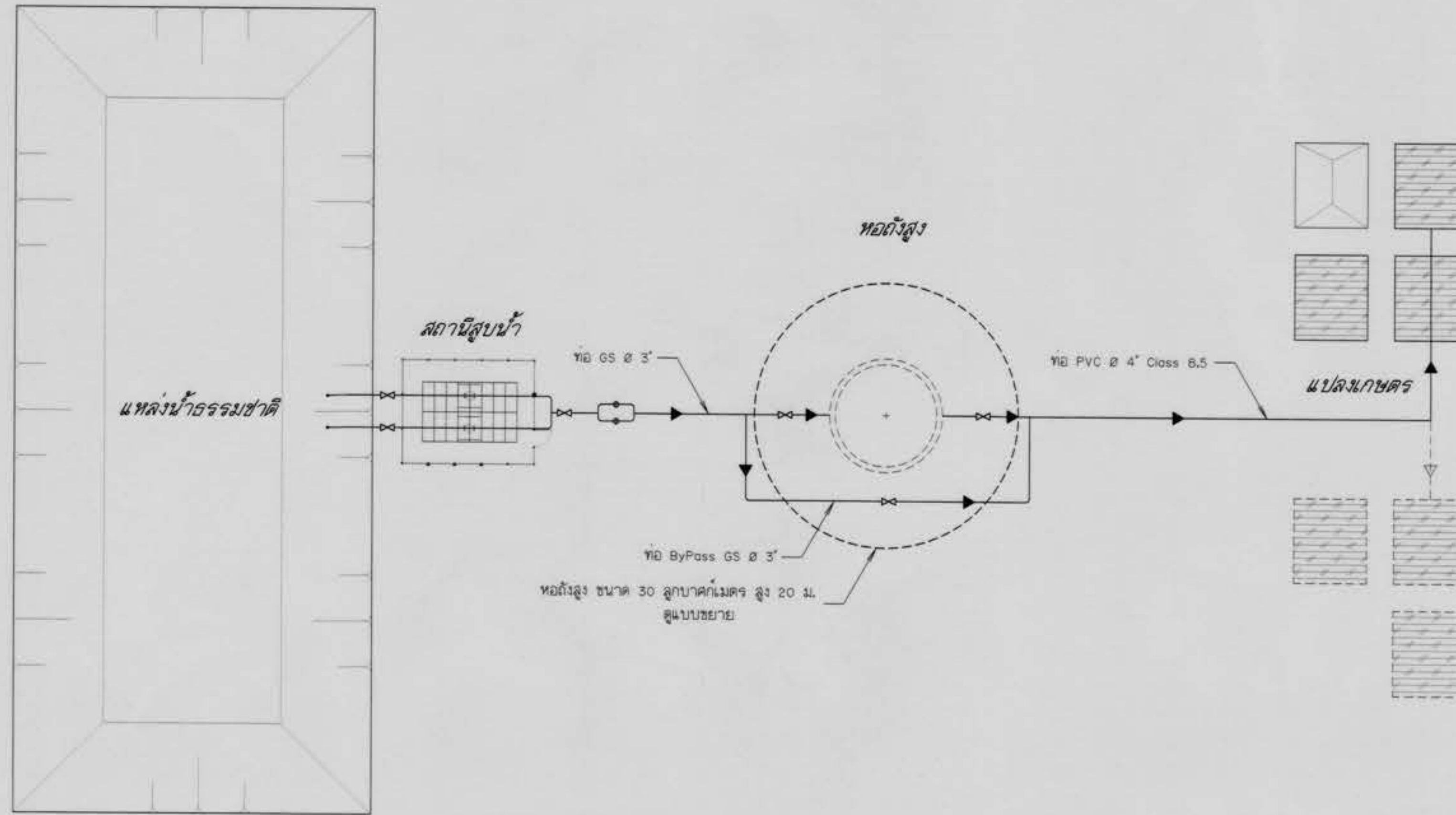

แผนผังระบบกระจายน้ำด้วยพลังงานแสงอาทิตย์ ขนาด 5.5 กิโลวัตต์

ไม่แสดงมาตราส่วน

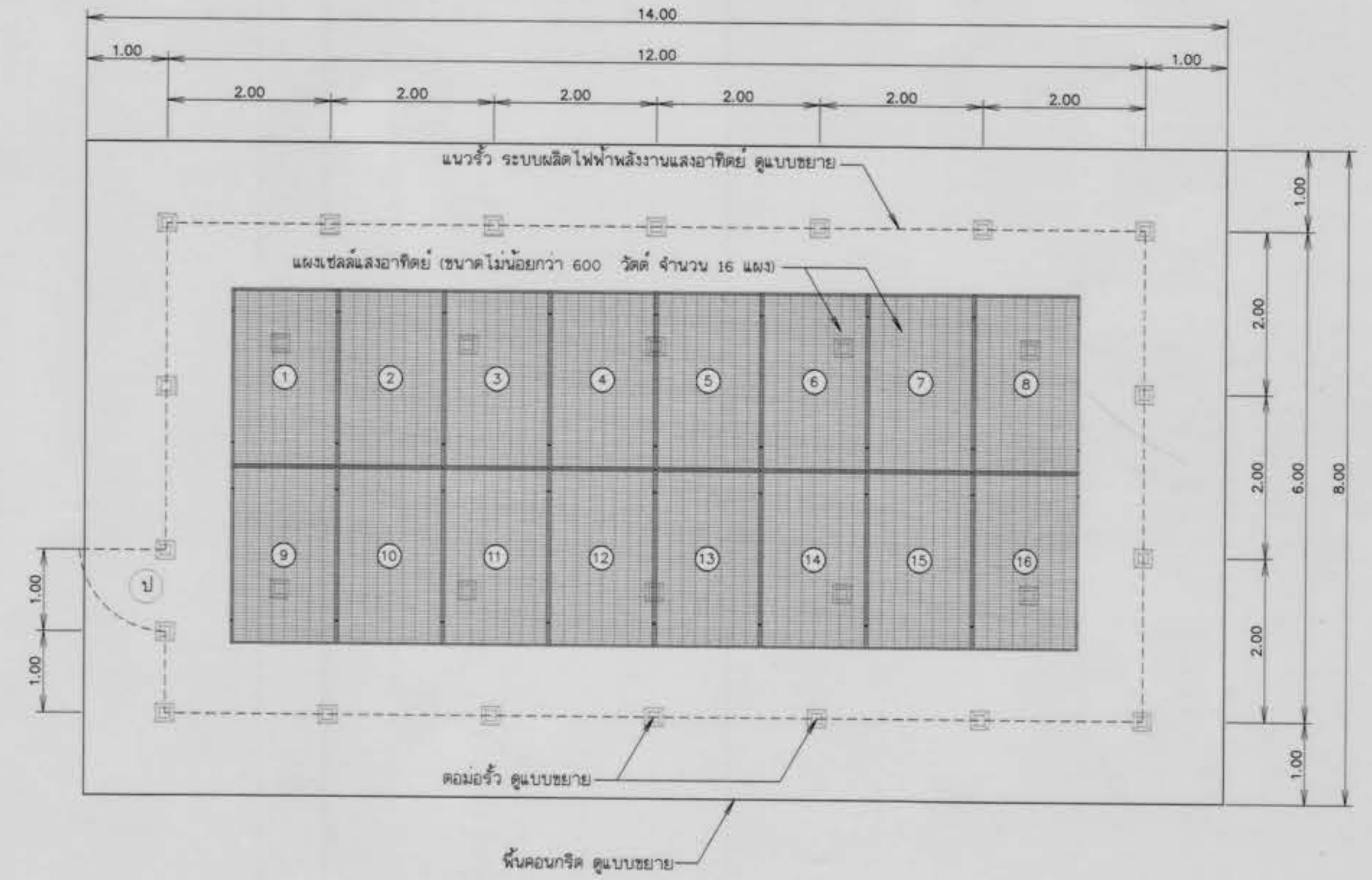

แปลนการติดตั้งแผงเซลล์แสงอาทิตย์ พร้อมรั้ว

ไม่แสดงมาตราส่วน

หมายเหตุ

ตำแหน่งประตูเข้า-ออก ปรับตำแหน่งได้ตามเหมาะสม โดยต้องได้รับความเห็นชอบจากผู้ควบคุมงาน

| | | | | | |
|--|-----------|-----------|-----------|-----------|-----------|
|  กรมทรัพยากรน้ำ โครงการก่อสร้างระบบกระจายน้ำด้วยพลังงานแสงอาทิตย์ของท้าวช้าง บ้านหนองไธ หมู่ที่ 8 ตำบลโนนสว่าง อำเภอเมืองบึงกาฬ จังหวัดบึงกาฬ แบบระบบกระจายน้ำด้วยพลังงานแสงอาทิตย์ ขนาด 5.5 กิโลวัตต์ แผนผังระบบกระจายน้ำ แปลนการติดตั้งแผงเซลล์แสงอาทิตย์ พร้อมรั้ว | | | | | |
| สำนักงานทรัพยากรน้ำที่ 3 | | | | | |
| สำรวจ | นายชิต ไธ | นายชิต ไธ | นายชิต ไธ | นายชิต ไธ | นายชิต ไธ |
| ออกแบบ | นายชิต ไธ | นายชิต ไธ | นายชิต ไธ | นายชิต ไธ | นายชิต ไธ |
| เขียนแบบ | นายชิต ไธ | นายชิต ไธ | นายชิต ไธ | นายชิต ไธ | นายชิต ไธ |
| แบบเลขที่ | สทท.3 | สทท.3 | สทท.3 | สทท.3 | สทท.3 |
| จำนวนแผ่น | 7 | 7 | 7 | 7 | 7 |
| จำนวนแผ่น | 21 | 21 | 21 | 21 | 21 |

| | | | | | |
|-------------------------------------|-----------|-----------|-----------|-----------|-----------|
| คณะกรรมการจัดทำแบบรายการงานก่อสร้าง | | | | | |
| ประธานกรรมการ | นายชิต ไธ | นายชิต ไธ | นายชิต ไธ | นายชิต ไธ | นายชิต ไธ |
| กรรมการ | นายชิต ไธ | นายชิต ไธ | นายชิต ไธ | นายชิต ไธ | นายชิต ไธ |
| กรรมการ | นายชิต ไธ | นายชิต ไธ | นายชิต ไธ | นายชิต ไธ | นายชิต ไธ |

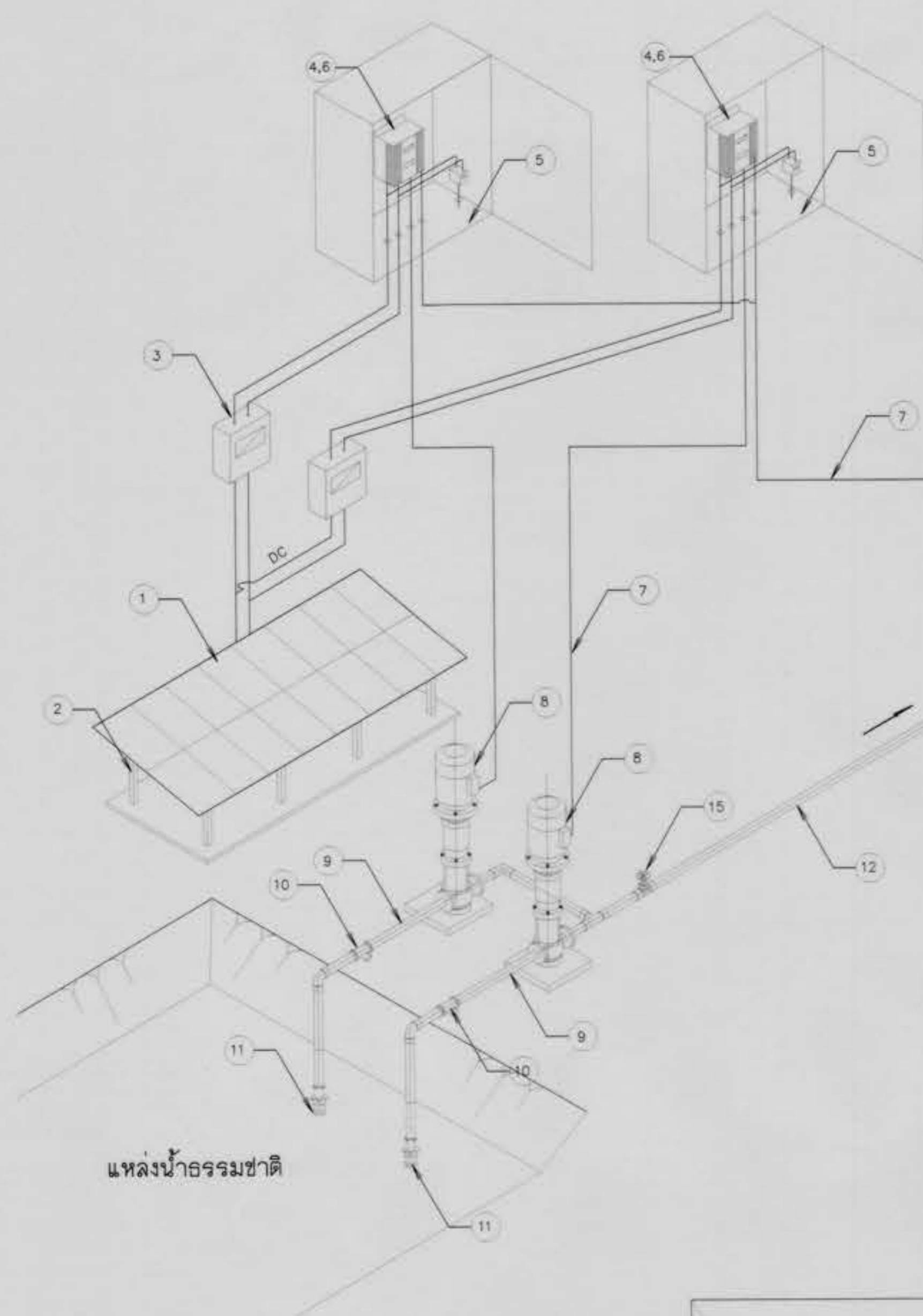

รายละเอียดระบบ

- แผงเซลล์แสงอาทิตย์ แบบ Crystalline Silicon ขนาดไม่น้อยกว่า 600 วัตต์ จำนวน 16 แผง
- เครื่องแปลงกระแสไฟฟ้า ขนาดไม่น้อยกว่า 7.5 กิโลวัตต์ จำนวน 2 เครื่อง
- เครื่องสูบน้ำแบบ Multistage Pump ขนาด 5.5 กิโลวัตต์ จำนวน 2 เครื่อง

แผนผังระบบไฟฟ้า และไดอะแกรมไฟฟ้า ระบบกระจายน้ำด้วยพลังงานแสงอาทิตย์ ขนาด 5.5 กิโลวัตต์

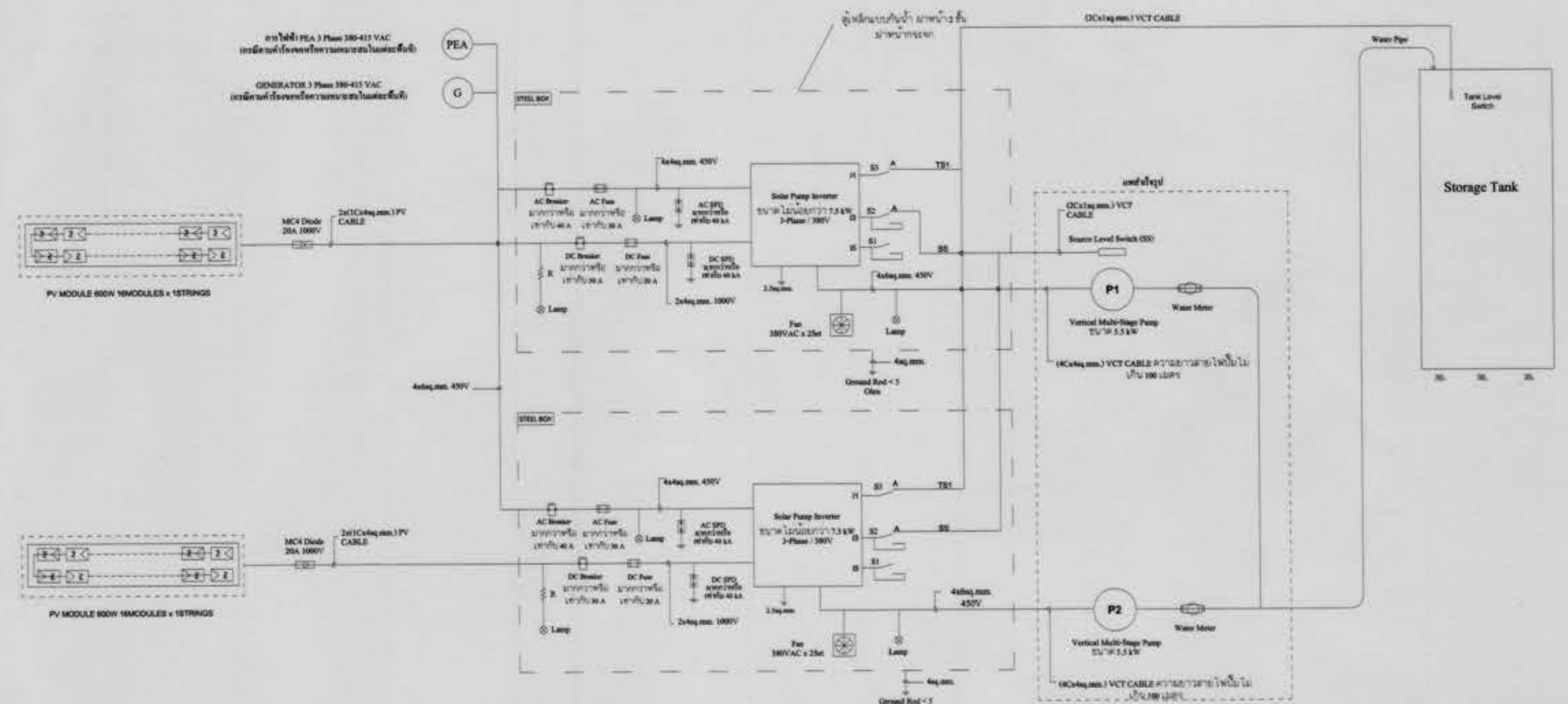

SINGLE LINE DIAGRAM
(5.5kW-Pump x 2Units)

รายละเอียดเสาไฟโซล่าเซลล์

- LED ไม่น้อยกว่า 30 วัตต์
- แผงเซลล์แสงอาทิตย์ ไม่น้อยกว่า 45 วัตต์
- ความสว่าง 160 ลูเมนวัตต์
- แบตเตอรี่ ลิเธียมไอออน ไม่น้อยกว่า 20 AH
- ความสูงเสา 4 เมตร

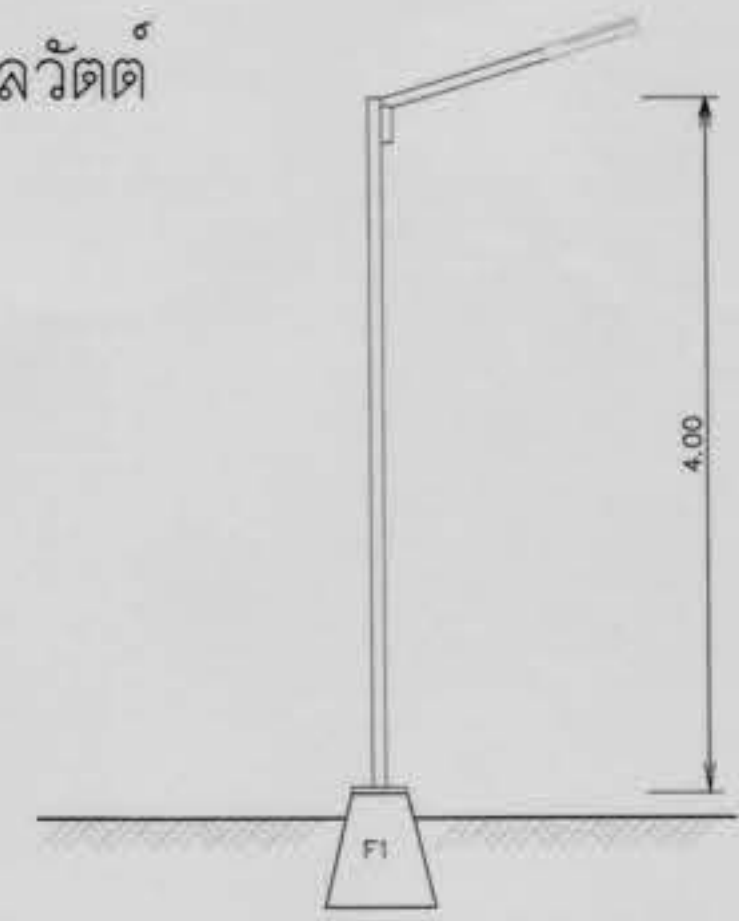

แบบเสาไฟ

สัญลักษณ์

- ชุดแผงเซลล์แสงอาทิตย์ ขนาดไม่น้อยกว่า 600 วัตต์
- ชุดโครงสร้างรองรับแผงเซลล์แสงอาทิตย์
- Circuit breaker DC 1 ตัว/1 เครื่อง
- Solar Pumping Inverter
- Surge protection DC
- Circuit breaker AC Input 1 ตัว
- สายไฟฟ้า
- เครื่องสูบน้ำ Multistage ขนาด 5.5 กิโลวัตต์
- ท่อสำหรับสูบน้ำ ท่อ GS ๑ 4"
- Y-Strainer หน้าจวนเหล็กหล่อ ๑ 4"
- หัวกะโหลกสูบน้ำ เหล็กหล่อชนิดหน้าจวน ๑ 4" (พูดแล้ว แบบกันโยก)
- ท่อสูบน้ำ GS ๑ 3"
- แท่งน้ำทรงแปดเหลี่ยม ขนาด 30 ซม
- สายล่อฟ้า
- ประตูน้ำเหล็กหล่อ ขนาด ๑ 3"

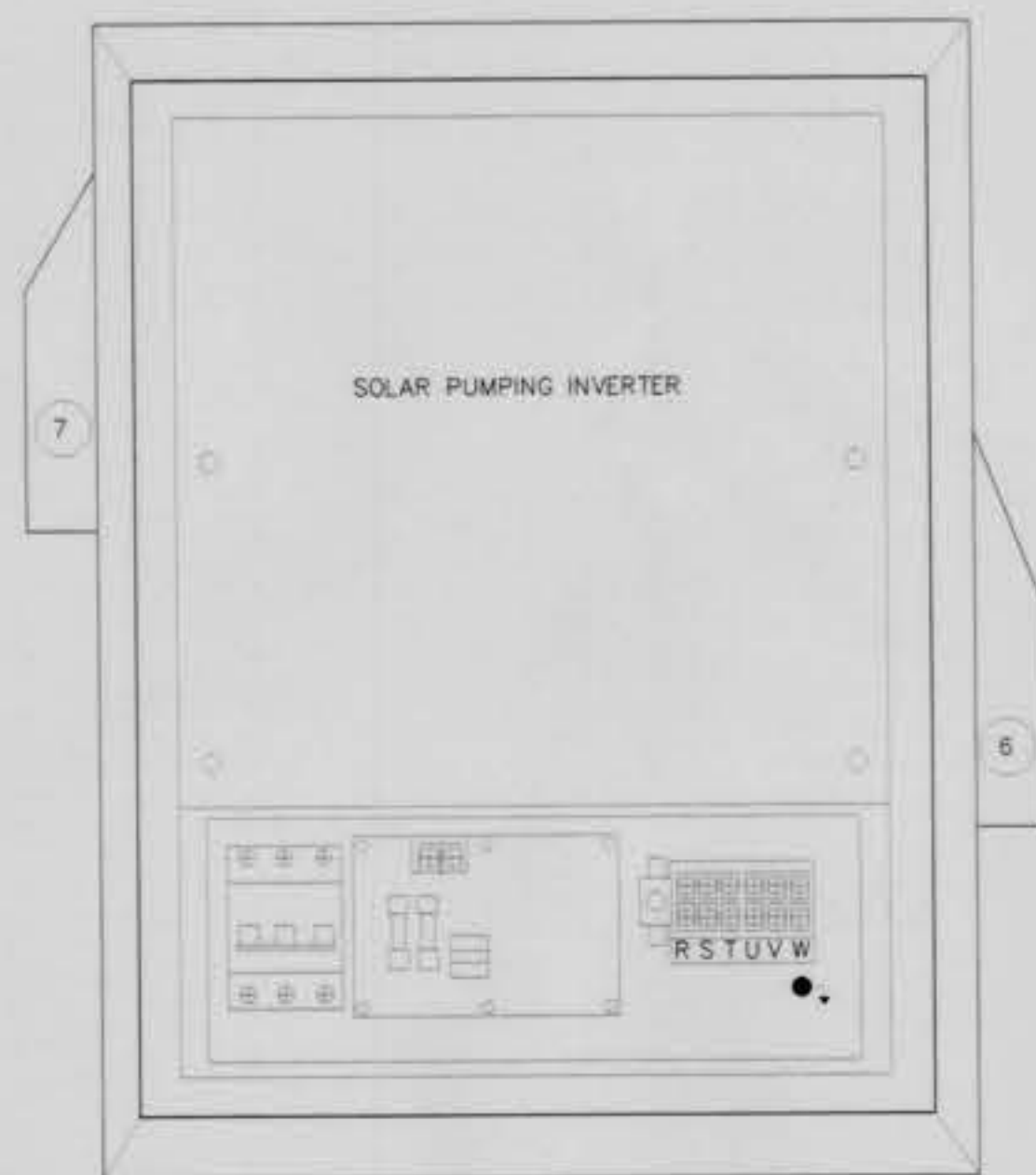

ภาพแสดงรายละเอียด

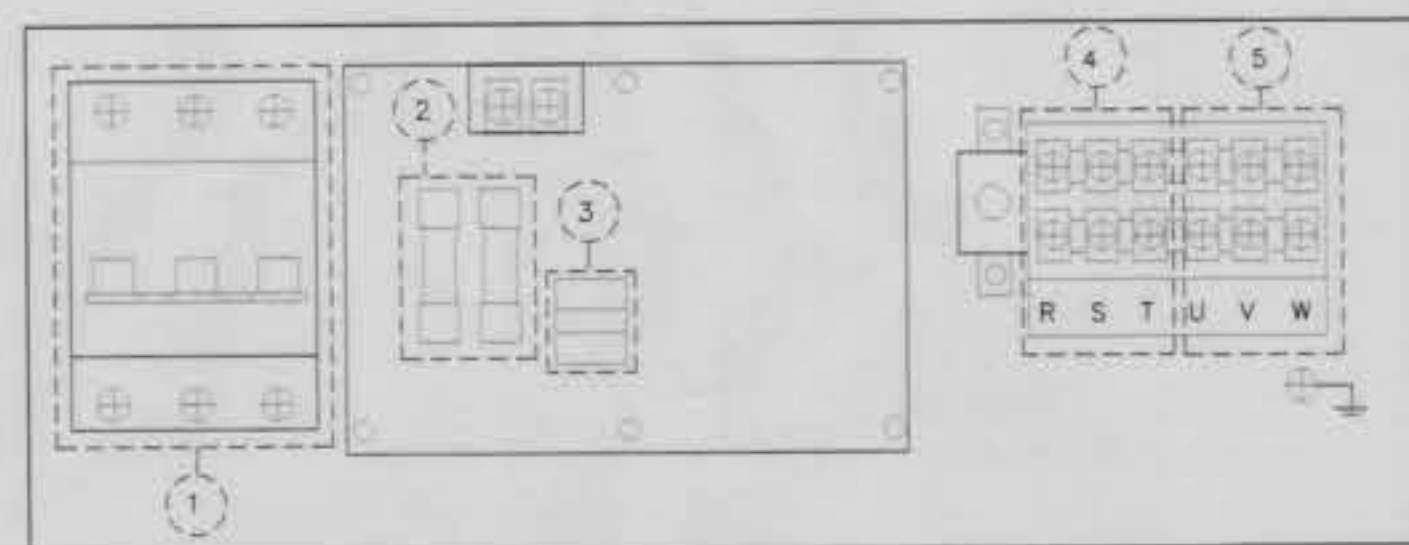

รายละเอียดตู้ควบคุมการเปิด - ปิด

- DC SWITCH
- DC Fuse
- Surge Protection
- AC Input terminal
- AC Output terminal
- พัดลมดูดอากาศเข้า ขนาด 6 นิ้ว
- พัดลมดูดอากาศออก ขนาด 6 นิ้ว

แผนผังระบบไฟฟ้า และไดอะแกรมไฟฟ้า ระบบสูบน้ำด้วยพลังงานแสงอาทิตย์

รายละเอียดคอกไฟ

- ผู้รับจ้างต้องติดตั้งไฟที่แสงสว่าง (หลอด LED) ที่ใช้ระบบ Solar cell จำนวน 1 ชุด บริเวณสถานที่ก่อสร้างที่เหมาะสมและมีแผงเซลล์แสงอาทิตย์ต่อแผงเซลล์
- ตู้บรรจุแผงวงจรและอุปกรณ์ต่างๆ จะต้องเป็นชนิดที่ติดตั้งกลางแจ้งได้สามารถกันน้ำ และมีพัดลมระบายอากาศขนาด 6 นิ้ว จำนวน 2 ชุด (ดูดเข้า-เป่าออก)

กรมทรัพยากรน้ำ
โครงการก่อสร้างระบบกระจายน้ำด้วยพลังงานแสงอาทิตย์ของทิวข้าง
บ้านหนองไผ่ หมู่ที่ 8 ตำบลโนนสว่าง อำเภอเมืองบึงกาฬ จังหวัดบึงกาฬ
แบบระบบกระจายน้ำด้วยพลังงานแสงอาทิตย์ ขนาด 5.5 กิโลวัตต์
แผนผังระบบไฟฟ้า และ ไดอะแกรมไฟฟ้าระบบสูบน้ำด้วยพลังงานแสงอาทิตย์

| | | | | | | |
|--------------------------------------|-------------|-------------|-------------|-------------|-------------|-------------|
| คณะกรรมการจัดทำแบบปฏิบัติงานก่อสร้าง | สำรวจ | นายชัชวาลย์ | นายชัชวาลย์ | นายชัชวาลย์ | นายชัชวาลย์ | นายชัชวาลย์ |
| ประธานกรรมการ | นายชัชวาลย์ | นายชัชวาลย์ | นายชัชวาลย์ | นายชัชวาลย์ | นายชัชวาลย์ | นายชัชวาลย์ |
| กรรมการ | นายชัชวาลย์ | นายชัชวาลย์ | นายชัชวาลย์ | นายชัชวาลย์ | นายชัชวาลย์ | นายชัชวาลย์ |
| กรรมการ | นายชัชวาลย์ | นายชัชวาลย์ | นายชัชวาลย์ | นายชัชวาลย์ | นายชัชวาลย์ | นายชัชวาลย์ |

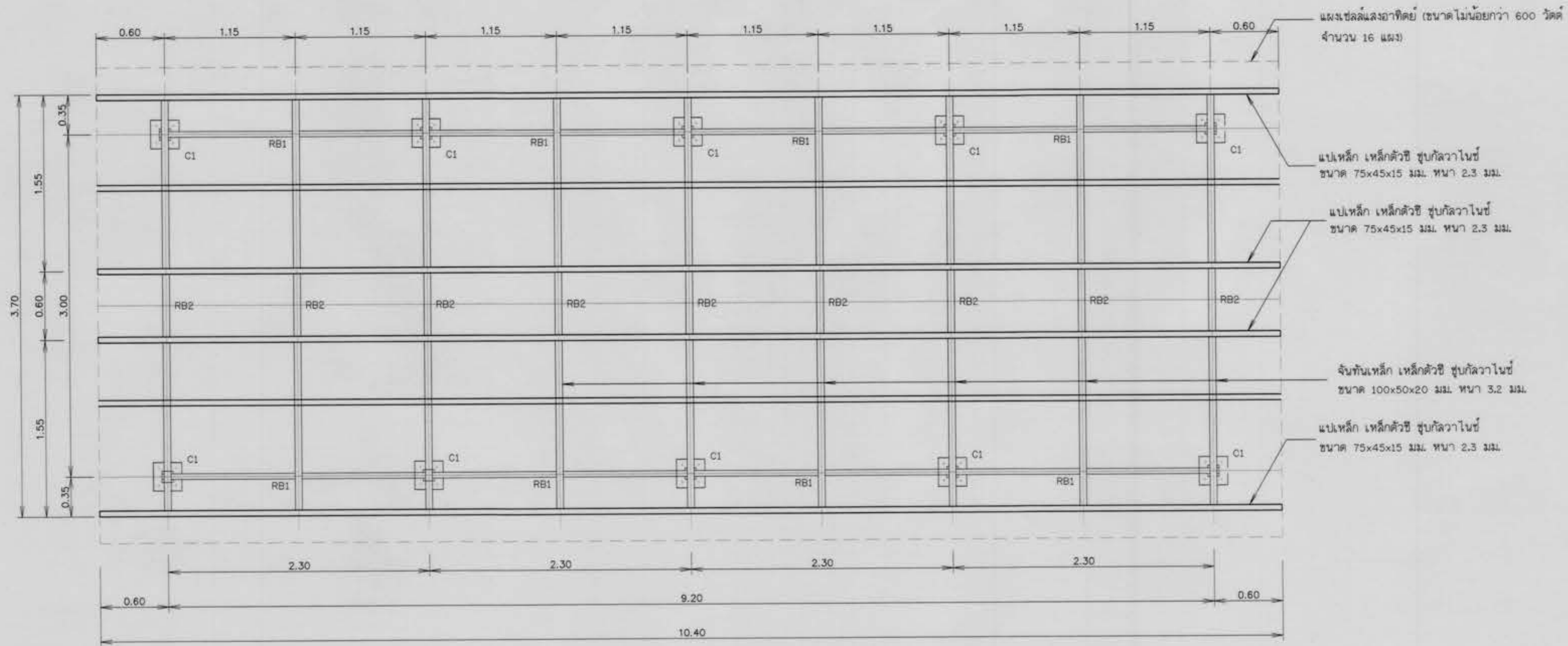

แผนฐานรากและโครงหลังคา
โมเมนต์ตามราส่วน

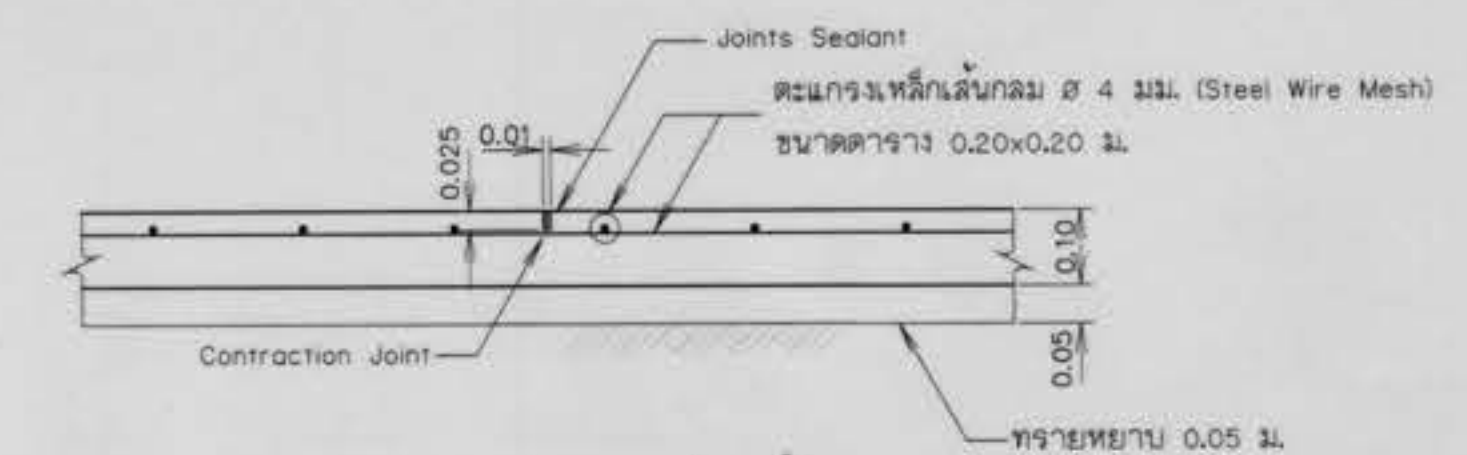
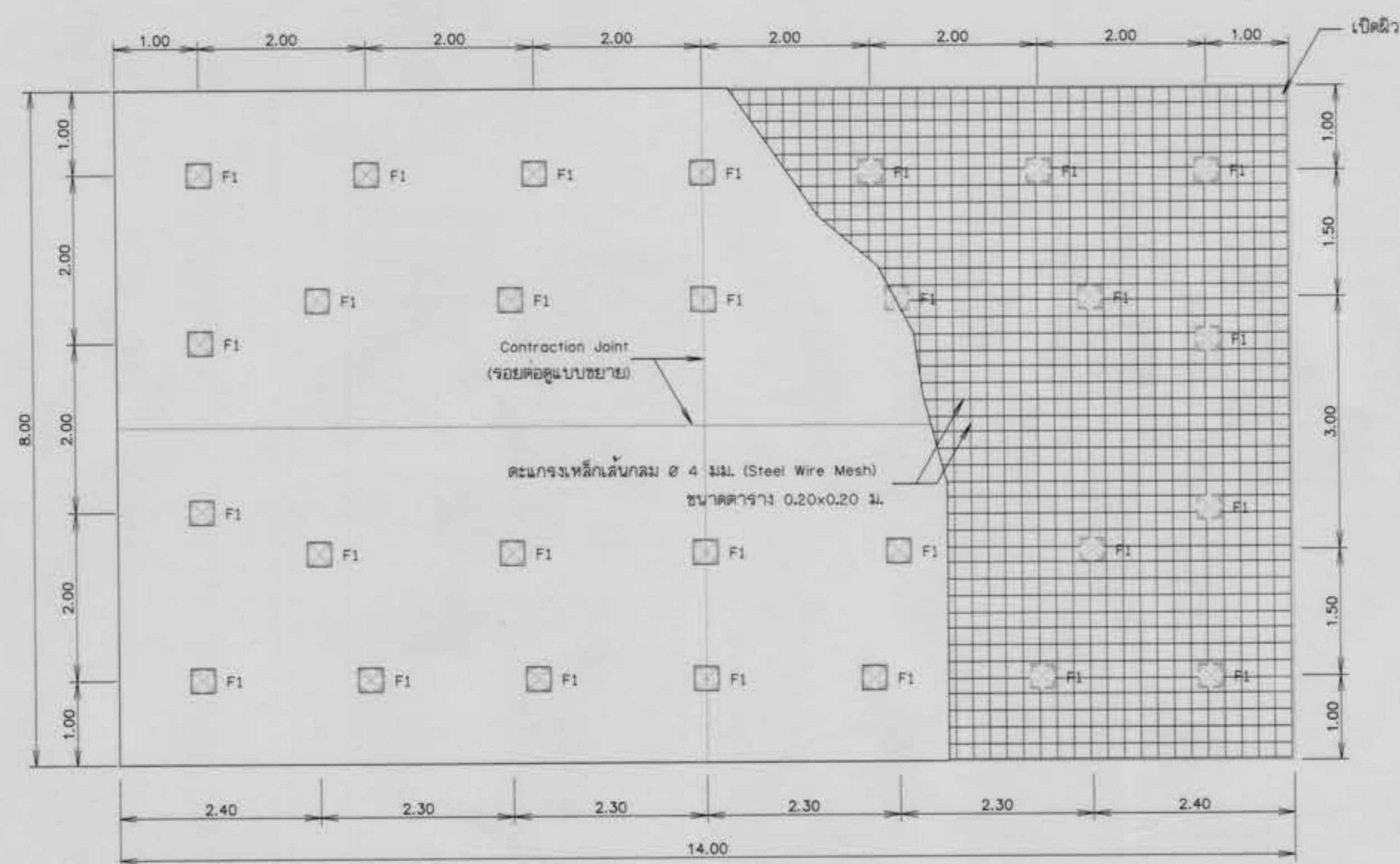

แบบขยายรอยต่อพื้น
(Contraction Joint)
โมเมนต์ตามราส่วน

หมายเหตุ

1. วัสดุต่างๆที่ระบุเป็นเมตร นอกจากแสดงไว้เป็นยกเว้น
2. แบบการติดตั้งโครงสร้างรับแผงเซลล์แสงอาทิตย์สามารถมีขนาดและระยะห่างได้ตามความเหมาะสม
3. ผู้รับจ้างต้องส่งแบบ โดยความเห็นชอบจากผู้ควบคุมงาน รายละเอียดในการติดตั้งซึ่งเป็นไปตามขนาดมาตรฐานแผงเซลล์แสงอาทิตย์ และต้องติดตั้งในพื้นจึงไม่มีเงาจาก หลังคา, เสาไฟ, ต้นไม้ หรือสิ่งอื่นๆ ที่ทำให้ประสิทธิภาพของแผงเซลล์แสงอาทิตย์ด้อยลง

| | | | | | |
|--|----------|--------------------|---------|---|--------------|
| กรมทรัพยากรน้ำ | | | | | |
| โครงการก่อสร้างระบบกระจายน้ำด้วยพลังงานแสงอาทิตย์หนองหัวช้าง | | | | | |
| บ้านหนองไธ หมู่ที่ 8 ตำบลโนนสว่าง อำเภอเมืองบึงกาฬ จังหวัดบึงกาฬ | | | | | |
| แบบระบบกระจายน้ำด้วยพลังงานแสงอาทิตย์ ขนาด 0.5 กิโลวัตต์ | | | | | |
| รายละเอียดการติดตั้งโครงสร้างรับแผง | | | | | |
| ผู้บังคับการกรมทรัพยากรน้ำที่ 3 | | | | | |
| คณะกรรมการจัดทำแบบรูปายการงานก่อสร้าง | สำรวจ | นายศักดิ์ เบนดี | เสนอ | | ทบท. |
| ประธานกรรมการ นายกิจธอง ภูทับนา | ออกแบบ | | ผ่าน | | ผอ. |
| กรรมการ นายภูทนต์ เพ็งมีศรี | เขียนแบบ | นายสมศักดิ์ ทองเทพ | เห็นชอบ | | ผอ.สท.บ. |
| กรรมการ นายศักดิ์ เบนดี | แบบแปลน | สีทน.3 | แบบแปลน | 9 | จำนวนแผ่น 21 |

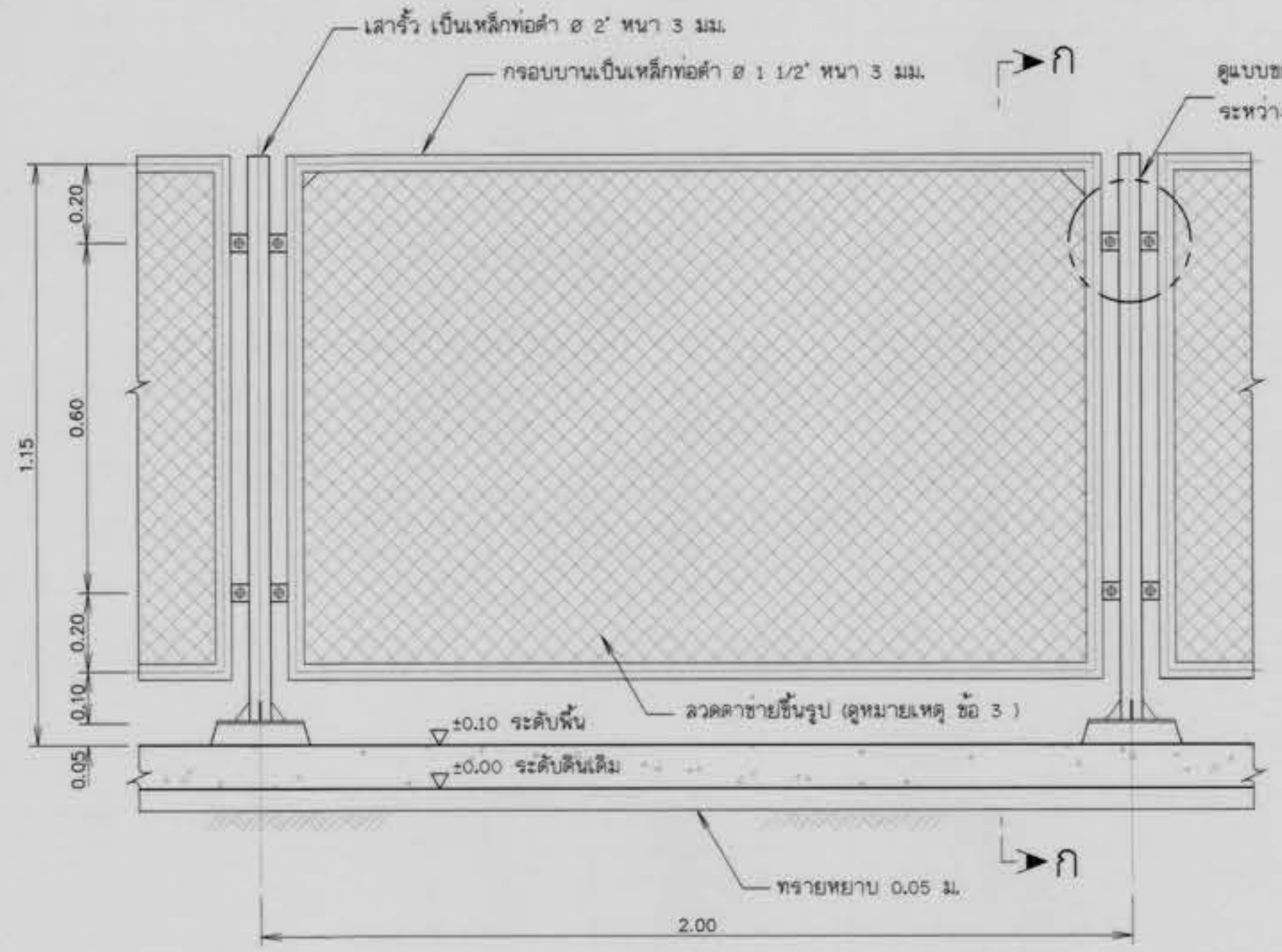

แบบขยายรั้วลวดตาข่าย
ไม่แสดงขนาดจาล้วน

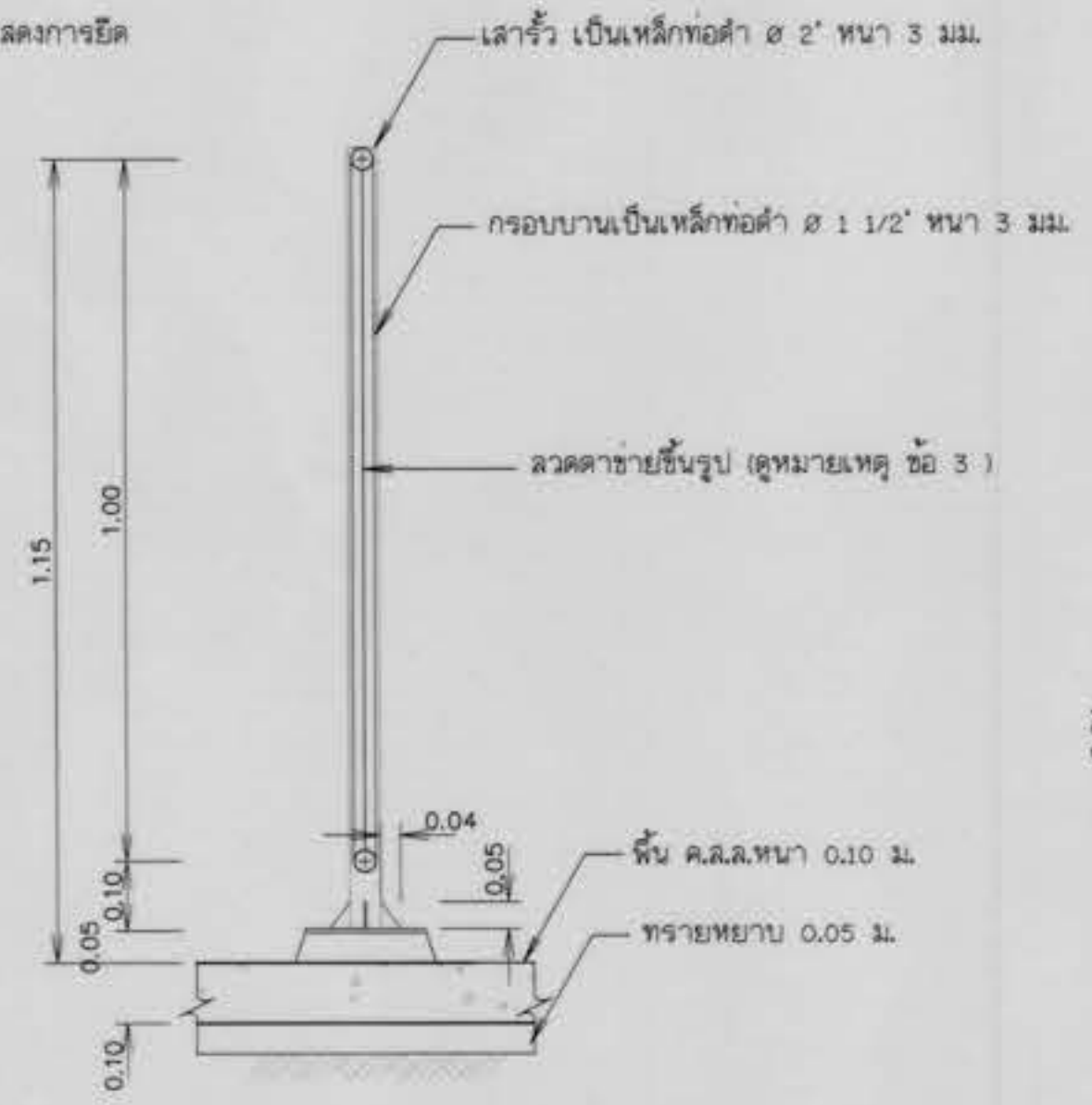

รูปตัด ก-ก
ไม่แสดงขนาดจาล้วน

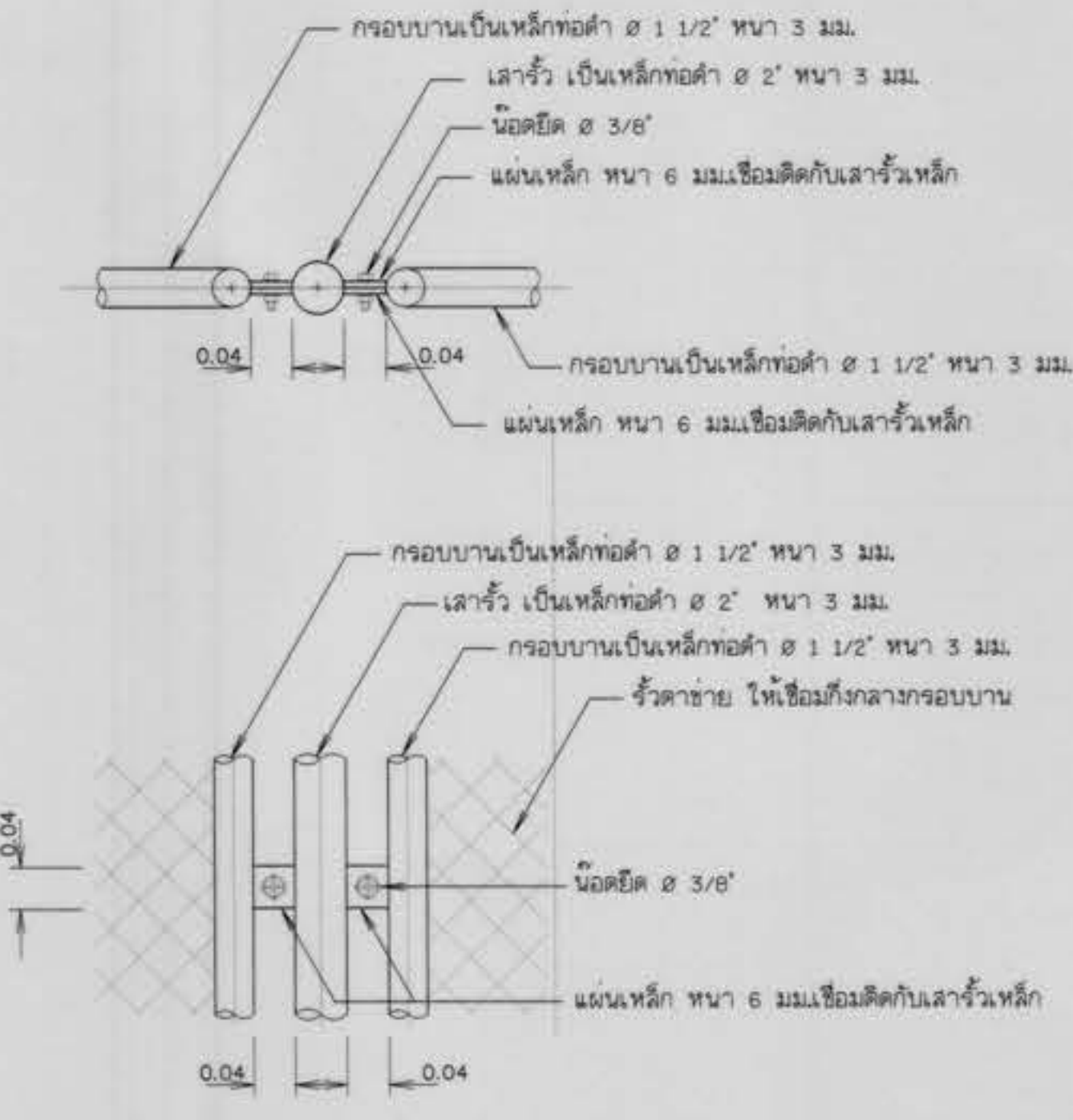

แบบขยายรายละเอียดแสดงการยึดระหว่างรั้วกับเล้า
ไม่แสดงขนาดจาล้วน

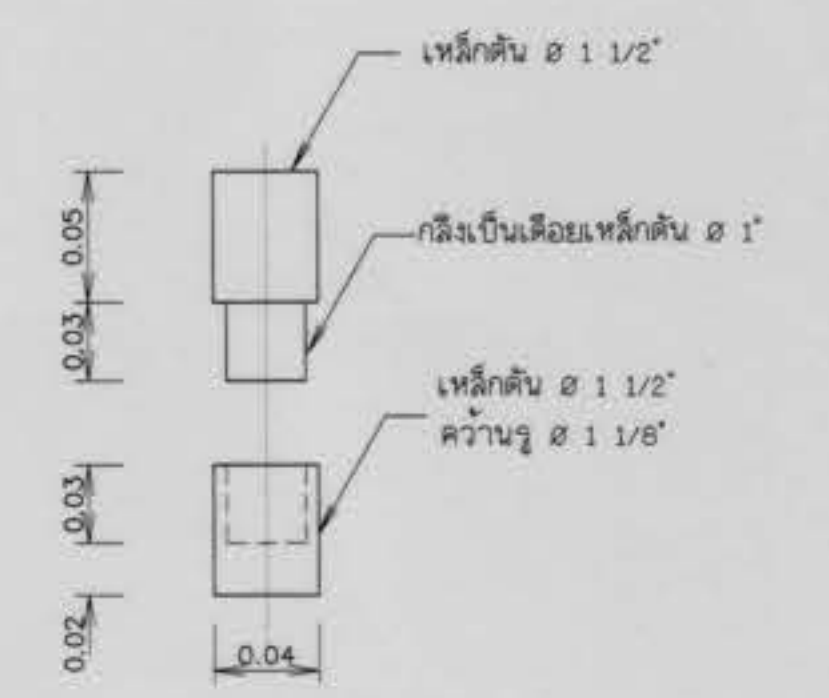

แบบขยายบานพับหัวเหล็ก
ไม่แสดงขนาดจาล้วน

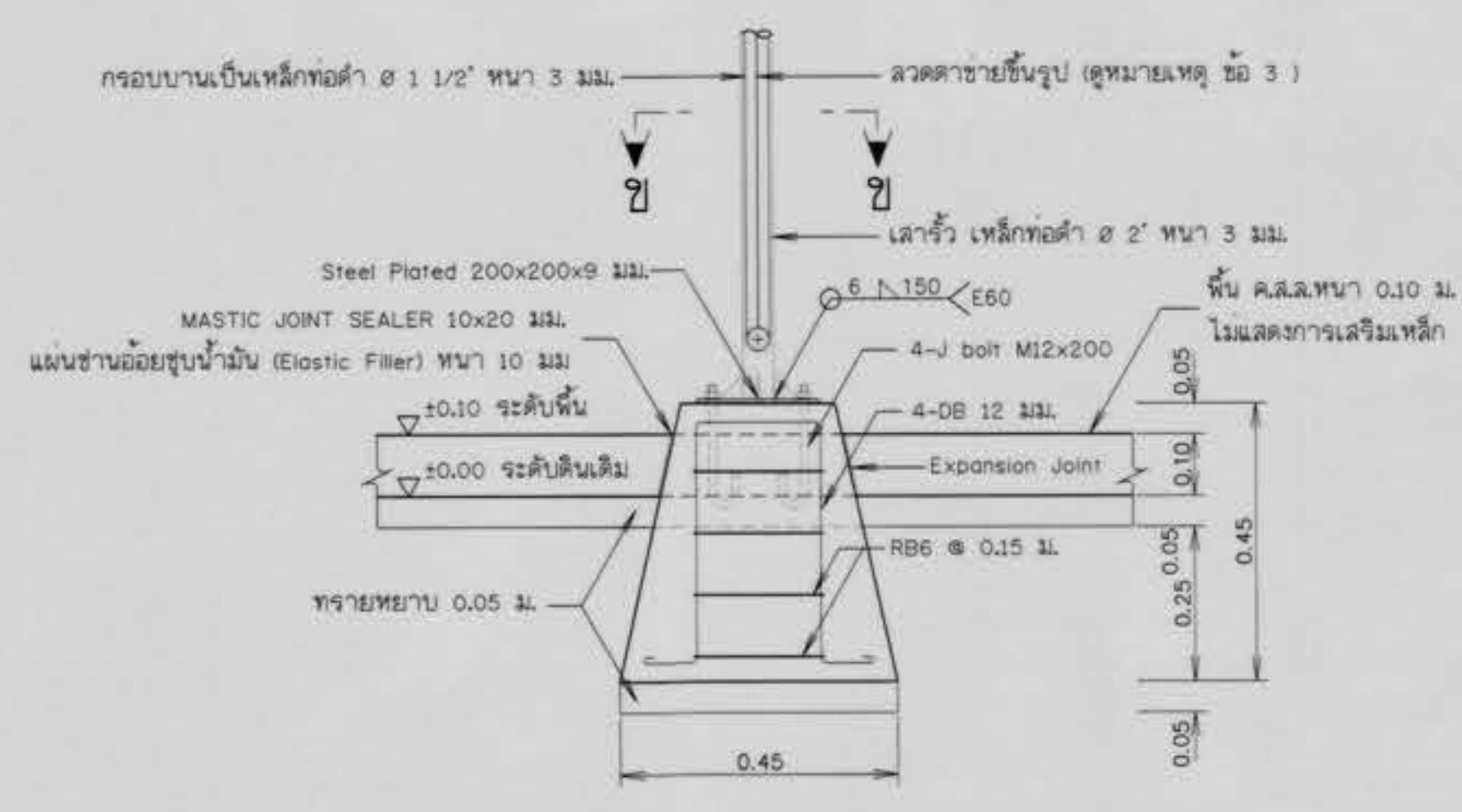

รูปขยายฐานรากโครงสร้างรับแผง F1
(ต่อมอ. ค.ส.ล. หล่อสำเร็จรูปพร้อมติดตั้ง)
ไม่แสดงขนาดจาล้วน

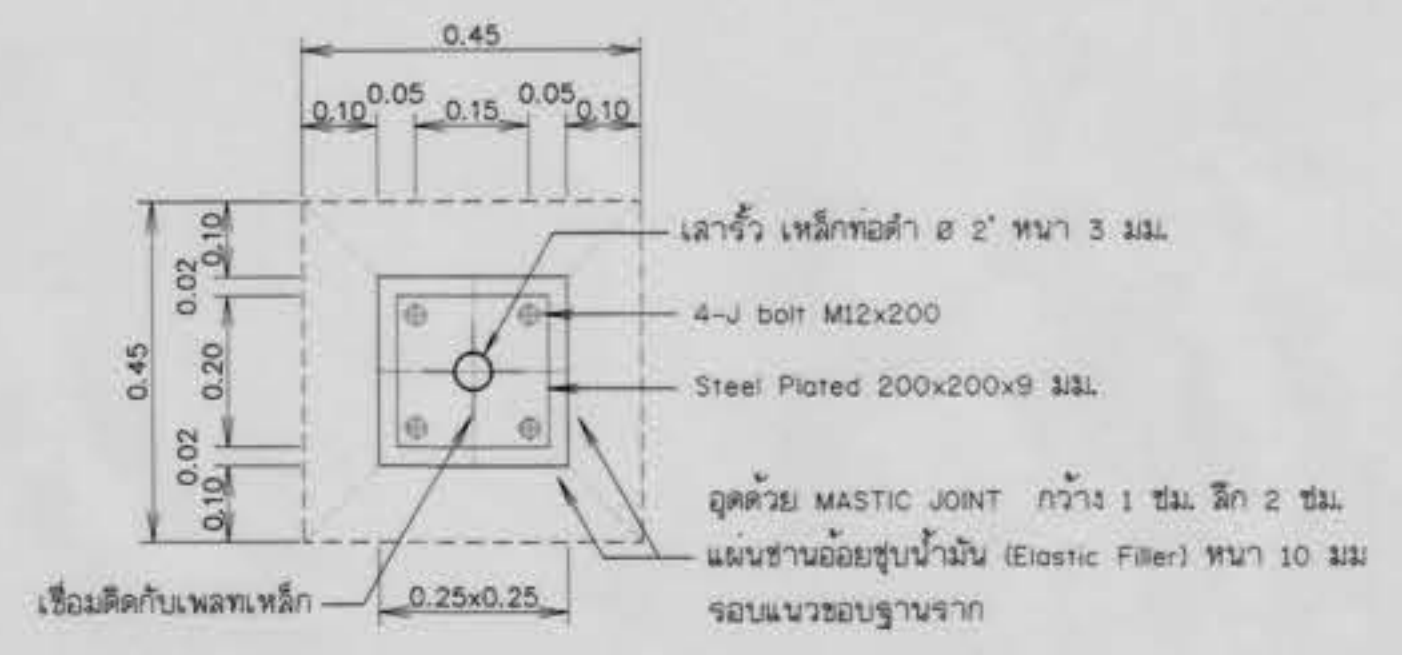

รูปตัด ข-ข
ไม่แสดงขนาดจาล้วน

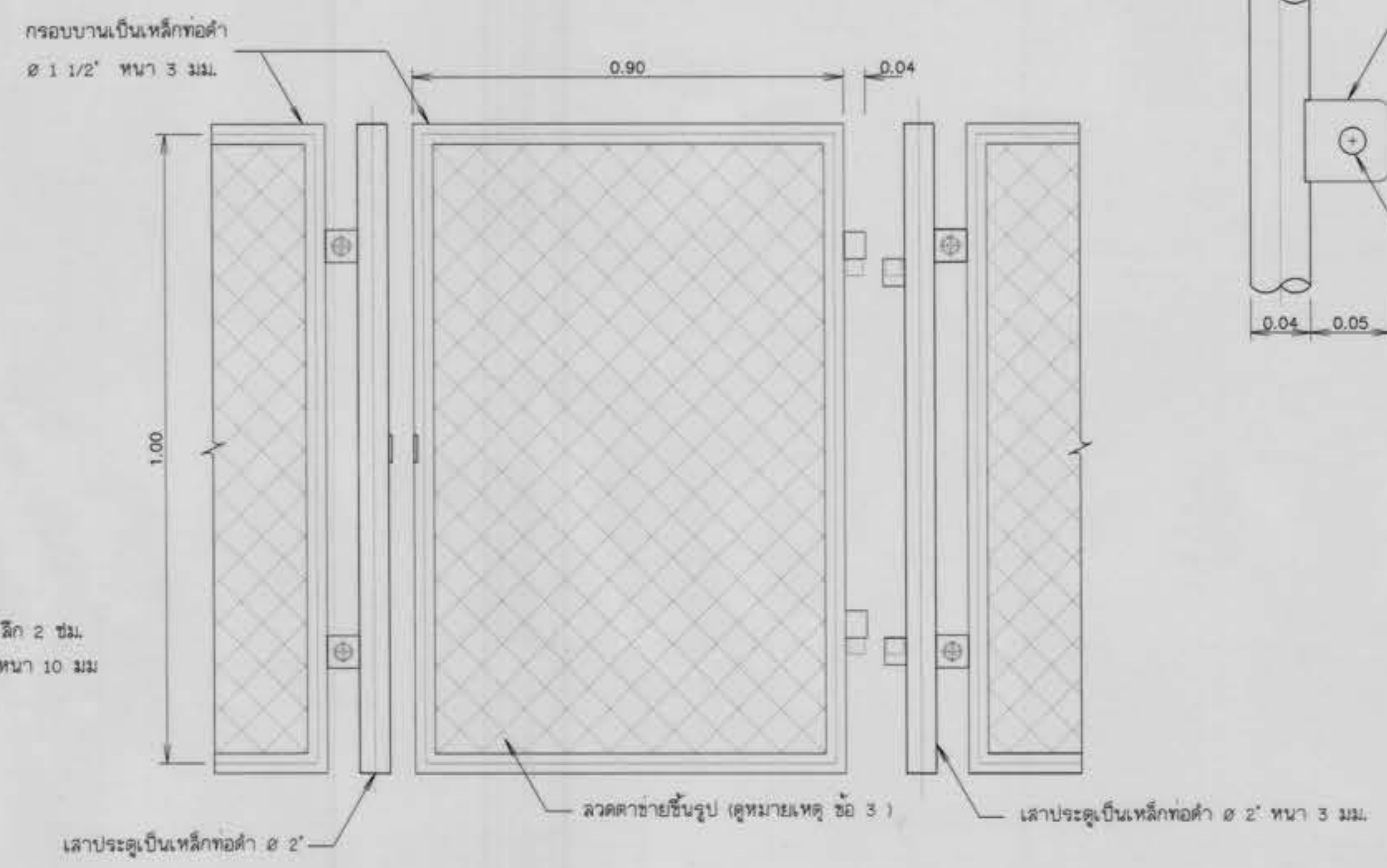

แบบขยายรายละเอียดประตู
ไม่แสดงขนาดจาล้วน

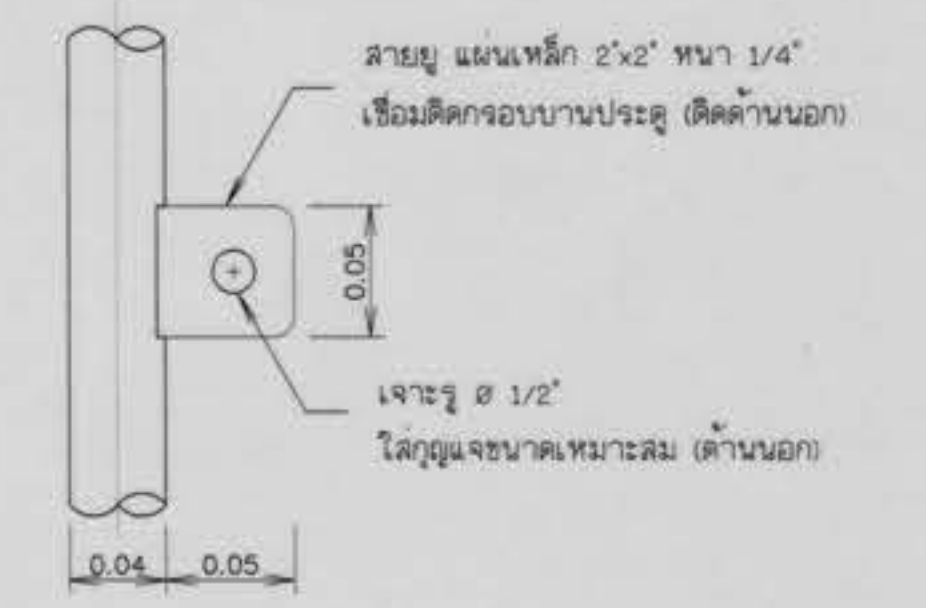

แบบขยายสายยู
ไม่แสดงขนาดจาล้วน

- หมายเหตุ**
1. มีติดต่างกำหนดเป็นเมตร นอกจกแสดงไว้เป็นอย่างอื่น
 2. เหล็กท่อน้ำตามมาตรฐาน มอก.107-2533
 3. ลวดตาข่ายแบบถัก เบอร์ 12 แบบตาข่ายสี่เหลี่ยมมนเป็ยกบุน 2 นิ้ว ลวด 2.6 มม.
 4. โครงรั้วเหล็กทากันสนิม 1 เขียว และทาสีน้ำมัน 2 เขียว สีจริงทาสีเงิน หรือสีเทาสว่าง

โครงสร้าง และส่วนประกอบรั้วเหล็ก ระบบสูบน้ำพลังงานแสงอาทิตย์

| | | | | | |
|--|--------------------|--------------|-----------|--------|--------------|
| กรมทรัพยากรน้ำ | | | | | |
| โครงการก่อสร้างระบบกระจายน้ำด้วยพลังงานแสงอาทิตย์หนองหัวช้าง | | | | | |
| บ้านหนองไธ หมู่ที่ 8 ตำบลโนนสว่าง อำเภอเมืองบึงกาฬ จังหวัดบึงกาฬ | | | | | |
| แบบระบบกระจายน้ำด้วยพลังงานแสงอาทิตย์ ขนาด 5.5 กิโลเมตร | | | | | |
| โครงสร้าง และส่วนประกอบรั้วเหล็ก | | | | | |
| สำนักงานทรัพยากรน้ำที่ 3 | | | | | |
| คณะกรรมการจัดทำแบบรายการงานก่อสร้าง | สำรวจ | นายชิต โนนดี | เสนอ | | ทบก. |
| ประธานกรรมการ | นายชิต โนนดี | กฤษณา | ออกแบบ | | ผอ. |
| กรรมการ | นายบุญลือ เพ็งมิตร | | เขียนแบบ | | ผอ.สทท. |
| กรรมการ | นายชิต โนนดี | | แบบเลขที่ | สทท. 3 | |
| | | | แบบวันที่ | 11 | จำนวนแผ่น 21 |

ระดับท่อน้ำล้น +20.40
ระดับท่อน้ำเข้า +20.20

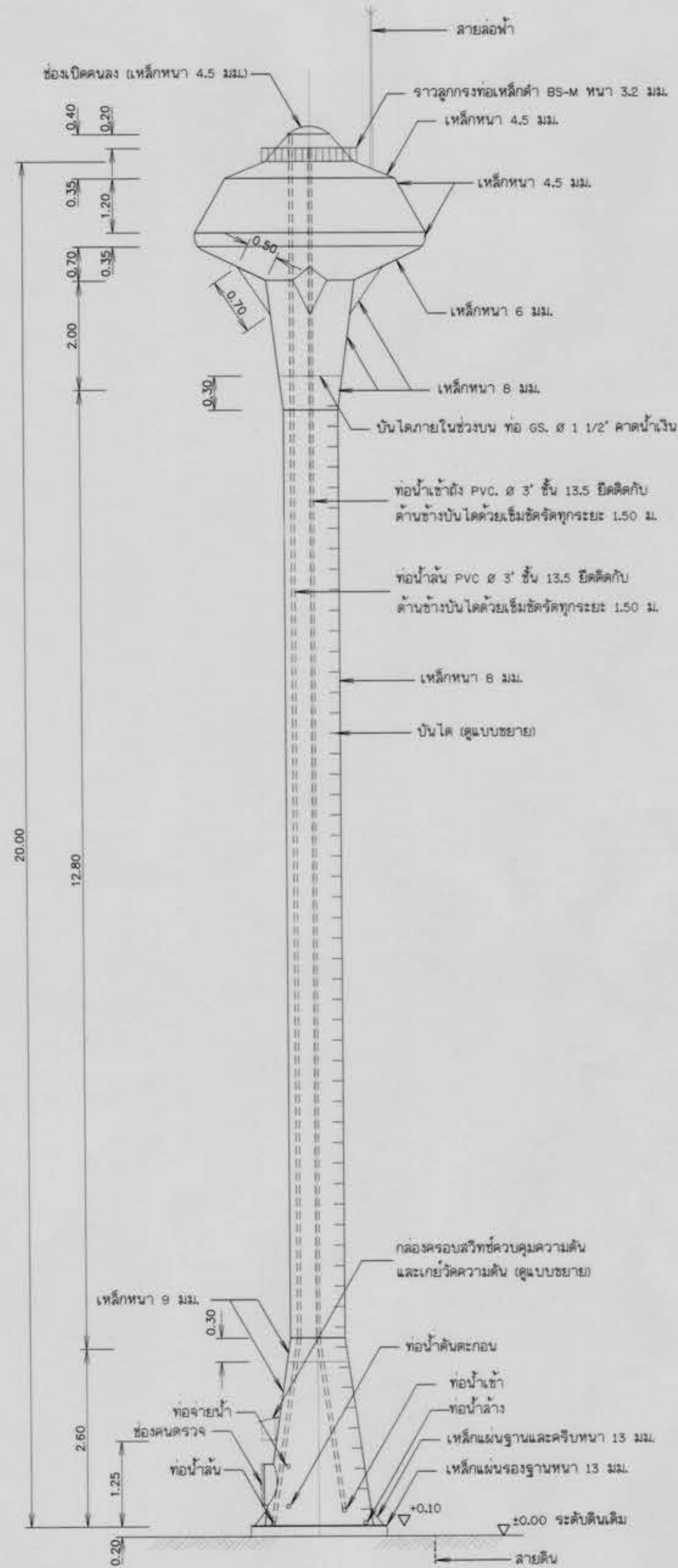

รูปด้านข้างของถังเหล็กแบบถังแชมเปญ

ไม่แสดงมาตราส่วน

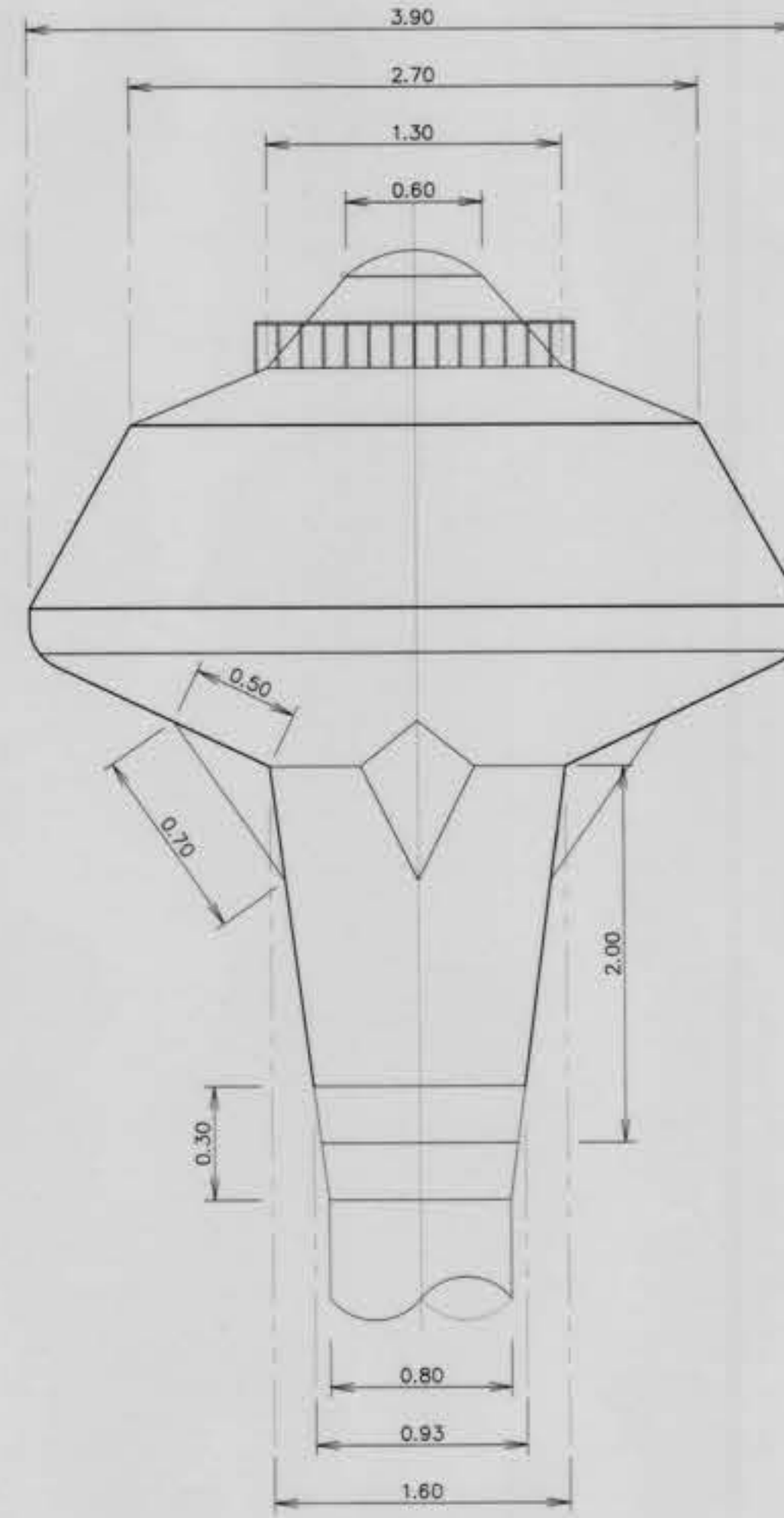

แบบขยายแมนโฮลบนของถังสูง

ไม่แสดงมาตราส่วน

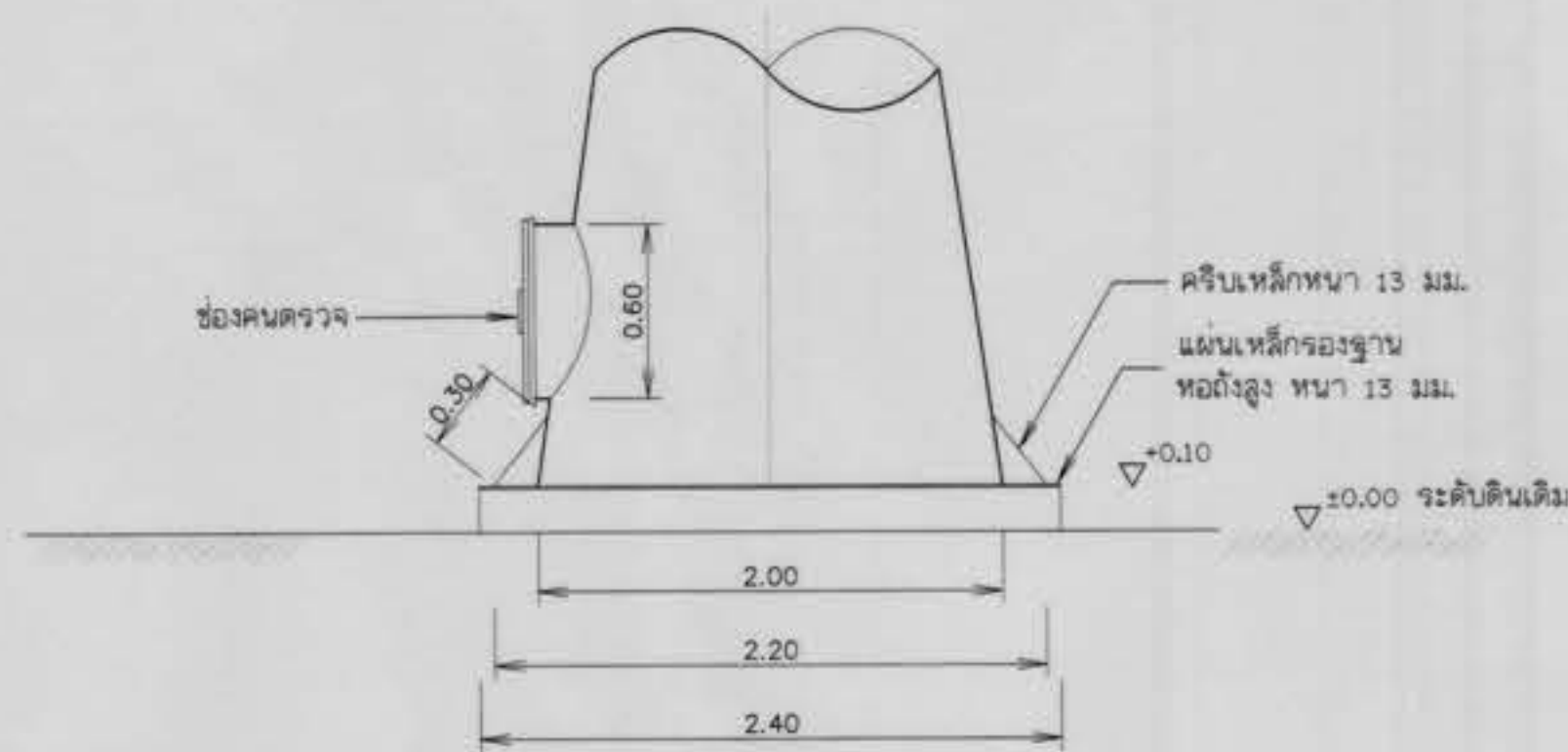

แบบขยายแมนโฮลล่างของถังสูง

ไม่แสดงมาตราส่วน

หมายเหตุ

- สายล่อฟ้าให้เดินภายนอกโดยใช้ท่อร้อยสายไฟ และเชื่อมลวดเหล็ก RB 6 มม. ยึดทุกระยะ 2.00 ม.

ข้อกำหนดรายละเอียดของถังสูงรูปทรงแชมเปญ

1. มิติต่างๆกำหนดเป็นเมตร นอกจกจากแสดงไว้เป็นอย่างอื่น
2. รูปแบบของถัง เป็นแบบถังเหล็กรูปทรงแชมเปญ ขนาดความสูง 30 ซม. ความสูงรวม 20 ม. ใช้วัสดุเป็นเหล็กกล้าไร้สนิม มอก. 1479-2558
3. อาคารต้องสร้างบนดินเดิมหรือดินถมอัดแน่นไม่น้อยกว่า 95% STANDARD PROCTOR COMPACTION TEST.
4. ฐานรากของถังสูง จะต้องรับน้ำหนักบรรทุกปลอดภัยได้ไม่น้อยกว่า 140 ตัน
5. การทดสอบความเสถียรในการรับน้ำหนักบรรทุกของดินรองรับฐานราก โดยวิธี Boring Test หรือ Standard Penetration Test โดยการเจาะสำรวจชั้นดินแข็ง หรือชั้นดินทราย จำนวนไม่น้อยกว่า 1 จุด ณ ตำแหน่งของถังสูง จากนั้นส่งผลการทดสอบดิน ซึ่งสรุปผลการรับน้ำหนักบรรทุกปลอดภัยของดิน และระบุชนิดฐานรากที่ต้องใช้ โดยมีวิศวกรที่ได้รับใบอนุญาตให้เป็นผู้ประกอบวิชาชีพวิศวกรรม ประเภทสามัญวิศวกร สาขาวิศวกรรมโยธา จากสภาวิศวกร เป็นผู้ทดสอบและรับรองผล พร้อมส่งรายงาน ให้ผู้ว่าจ้างตรวจสอบและให้ความเห็นชอบ ก่อนดำเนินการก่อสร้าง โดยผู้รับจ้างจะต้องเป็นผู้ชำระค่าใช้จ่ายเองทั้งสิ้น

6. ฐานรากของถังสูงให้ทำหน้าโครงการ เป็นผู้พิจารณาเบื้องต้นจากผลการทดสอบทางคานาปฏิพิศศาสตร์ โดยผ่านความเห็นชอบจากคณะกรรมการตรวจสอบการจ้าง ก่อนการเลือกใช้ชนิดฐานรากของถังสูง โดยแบ่งออกเป็น 2 กรณี คือ

- 6.1 ในกรณีที่ดินฐานรากสามารถรับน้ำหนักบรรทุกปลอดภัยได้ไม่น้อยกว่า 10 ตัน/ตารางเมตร ให้ใช้ฐานรากแบบฐานแผ่ และต้องทำการทดสอบความเสถียรในการรับน้ำหนักบรรทุกของพื้นดิน (plate bearing) ตามมาตรฐาน มยผ.
- 6.2 ในกรณีที่ดินฐานรากไม่สามารถรับน้ำหนักบรรทุกปลอดภัยได้ตามข้อ 6.1 ให้ใช้ฐานรากแบบเสาเข็ม

7. อุปกรณ์ที่ใช้ในการติดตั้งของถังสูงประกอบด้วย
 - แมนโฮล (MANHOLE) จำนวน 2 ชุด ที่ส่วนบนและส่วนล่างของถังน้ำ
 - ท่อน้ำเข้าถึงใส่ข้อต่อเหล็กและเช็ควาล์ว (CHECK VALVE) ขนาด ϕ 3 นิ้ว จำนวน 1 ตัว ส่วนภายในถังต่อท่อ PVC ϕ 3 นิ้ว สูงตลอดถังเพื่อให้น้ำเข้าถึงที่ระดับความสูง 20.20 ม.
 - ท่อจ่ายน้ำจากถัง ใส่ข้อต่อเหล็กขนาด ϕ 4 นิ้ว
 - ท่อน้ำล่าง ใส่ข้อต่อเหล็กหรือประตูปาทองเหลืองขนาด ϕ 3 นิ้ว จำนวน 1 ตัว
 - ท่อน้ำล้นภายในถังต่อท่อ PVC ϕ 3 นิ้ว ให้น้ำล้นถึงที่ระดับความสูง 20.30 เมตร

มีสวิทช์ควบคุมระดับน้ำ (Pressure Control) แบบมีเดกลแสดงย่านการวัด (Range) สามารถปรับให้ คือ (Cut In) และให้ตัด (Cut Out) หน้าปิดแสดงหน่วยวัด 2 หน่วย สามารถปรับตั้งเพื่อติดการทำงานที่ ความดันน้ำระหว่าง 2-15 psi มีสวิทช์สแกนไฟฟ้า โดยปรับตั้งระดับน้ำให้เครื่องสูบน้ำทำงานที่ระดับ น้ำลดลงไม่ต่ำกว่า 6 เมตร นับจากแผ่นเหล็กฐานของถัง และให้เครื่องสูบน้ำหยุดการทำงาน ที่ระดับ ไม่เกินกว่าระดับความสูงของท่อน้ำล้นเป็นไปอย่างอัตโนมัติ และเป็นผลิตภัณฑ์ที่ได้รับการรับรอง มาตรฐาน ANSI, NEMA, JIS, UL หรือ SA

- เครื่องวัดแรงดัน (Pressure Gauge) ขนาดหน้าปัดไม่น้อยกว่า 2 นิ้ว (50 มิลลิเมตร) สามารถอ่านค่าความดันน้ำในถังถึงพักน้ำที่ระดับความสูง 5-20 เมตร ได้อย่างชัดเจน

เป็นชนิดที่มีกลีเพื่อป้องกันการสั่นสะเทือนของเข็ม

8. การทาสีภายในและภายนอกถัง
 - ภายใน ผิวโลหะให้ขัดรอยเชื่อมให้เรียบร้อยปราศจากสนิม ทำความสะอาดผิวหน้าไม่ให้มีไขมัน หรือน้ำมันจับ ทาสีด้วยรองพื้นอีพ็อกซีสำหรับเคลือบท่อเหล็กกล้าสีน้ำ ที่ผลิตตามมาตรฐาน มอก. 0148-2539 และทาด้วยสีพินโค้ท ผลแลงหรือเทียบเท่า 3 ชั้น
 - ภายนอกผิวโลหะให้ขัดรอยเชื่อมให้เรียบปราศจากสนิม ทำความสะอาดผิวหน้าไม่ให้มีไขมันจับและทาสีรอง พื้นกับสีนิมประเภท Anti-corrosive primer Pigmented with Red Lead จำนวน 2 ครั้ง ทาด้วยสีประเภท Alkyd Based Semi-Gloss Enamel จำนวน 2 ครั้ง
 - สีน้ำมันที่ใช้ให้ใช้สีที่เป็นไปตามกรรมวิธีของผู้ผลิต โดยให้ใช้สีฟ้าตลอดถังถึงเหล็ก ตัวถังเหล็กตอนบนภายนอกให้ประติษฐานผู้มิทซ์ยี่ห้อ "กรมทรัพยากรน้ำ" ทำด้วยสีอะคริลิกสีขาว ตัวถังสีสูงประมาณ 50 เซนติเมตร หรือผู้ว่าจ้างกำหนด

หมายเหตุ

- สายล่อฟ้าให้เดินภายนอกโดยใช้ท่อร้อยสายไฟ และเชื่อมลวดเหล็ก RB 6 มม. ยึดทุกระยะ 2.00 ม.

| | | | | | | |
|-------------------------------------|----------------------|----------|-----------------|---------------|-----------------|--------|
| คณะกรรมการจัดทำแบบรายการงานก่อสร้าง | | สำรวจ | นายศักดิ์ เบนดี | เลข | นายศักดิ์ เบนดี | ทบท. |
| ประธานกรรมการ | นายเกียรติ จรุง กุศล | ออกแบบ | นายศักดิ์ เบนดี | ผ่าน | นายศักดิ์ เบนดี | ผอ. |
| กรรมการ | นายบุญ พิเศษ | เขียนแบบ | นายศักดิ์ เบนดี | เห็นชอบ | นายศักดิ์ เบนดี | ผอ.สท. |
| กรรมการ | นายศักดิ์ เบนดี | แบบแปลน | นายศักดิ์ เบนดี | แบบแปลนที่ 12 | จำนวนแผ่น 21 | |

กรมทรัพยากรน้ำ
โครงการก่อสร้างระบบกระจายน้ำด้วยพลังงานแสงอาทิตย์หนองหัวช้าง
บ้านหนองไธ หมู่ที่ 8 ตำบลโพนสว่าง อำเภอเมืองบึงกาฬ จังหวัดบึงกาฬ
แบบระบบกระจายน้ำด้วยพลังงานแสงอาทิตย์ ขนาด 5.5 กิโลวัตต์
ถังถังสูง 30 ซม. (รูปทรงแชมเปญ) 1

ผู้ปฏิบัติงานทรัพยากรน้ำที่ 3

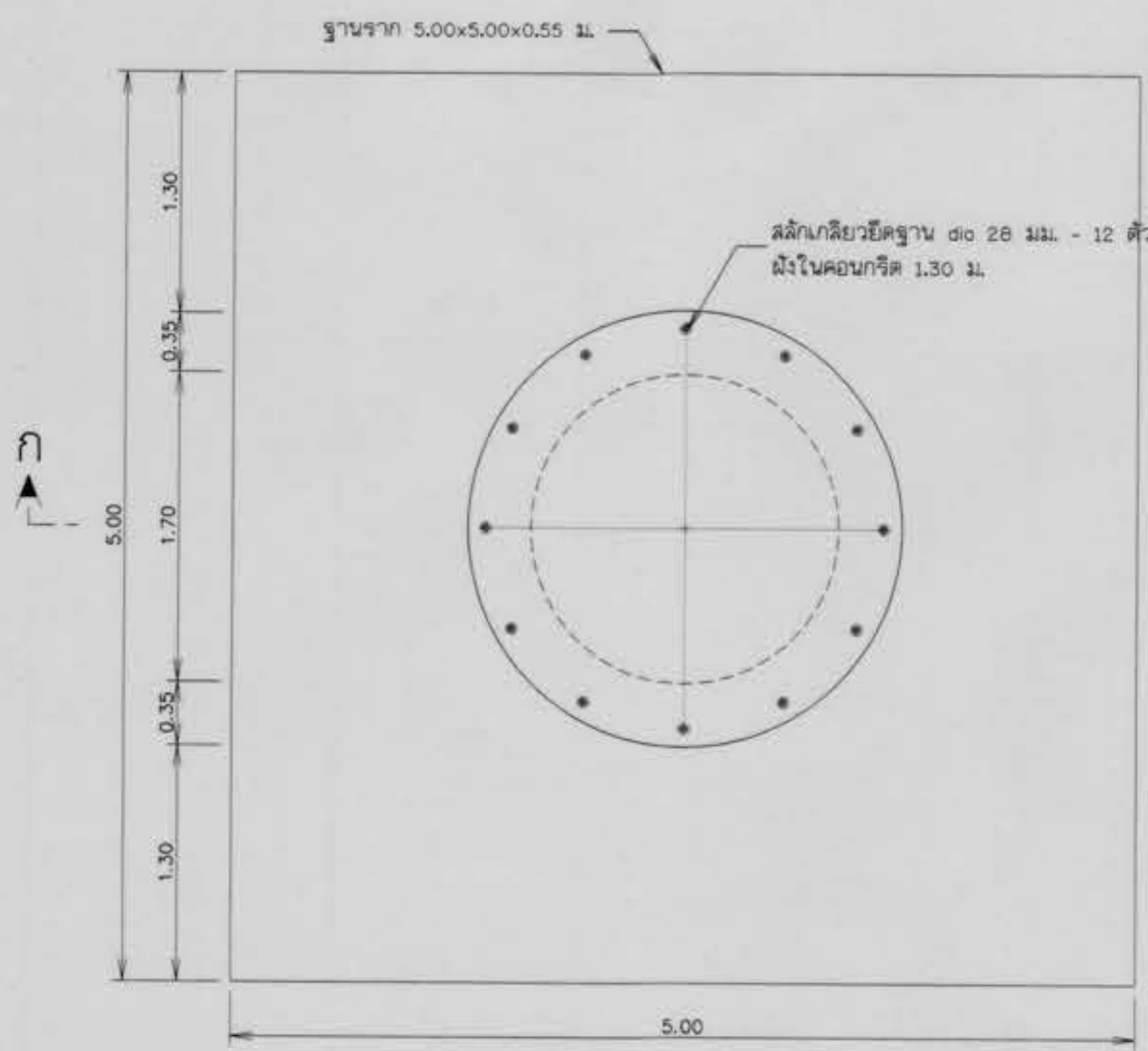

แปลน ฐานรากห่อถังสูง (แบบฐานแผ่)

ไม่แสดงขนาดจาลวน

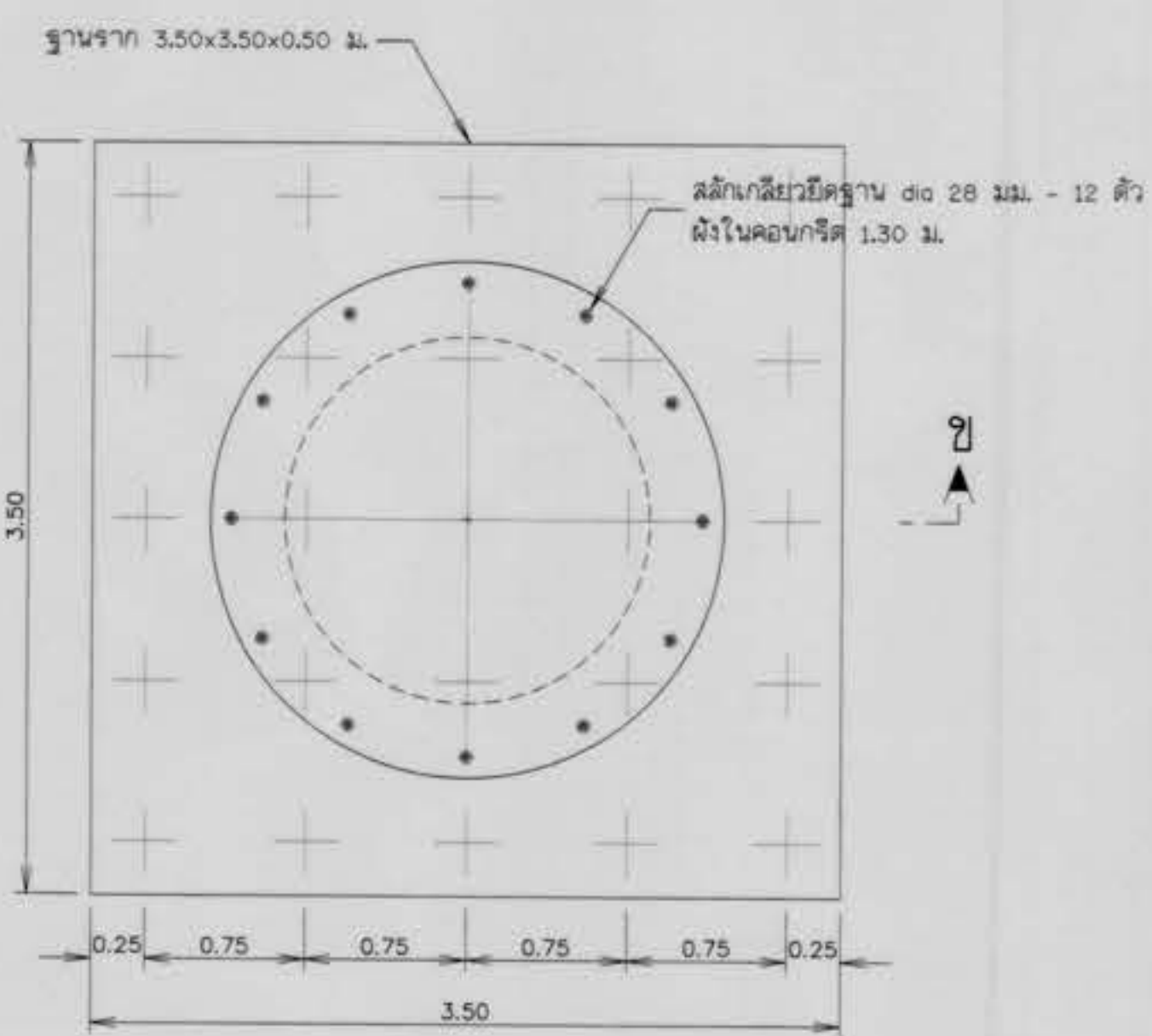

แปลน ฐานรากห่อถังสูง (แบบเสาเข็ม)

ไม่แสดงขนาดจาลวน

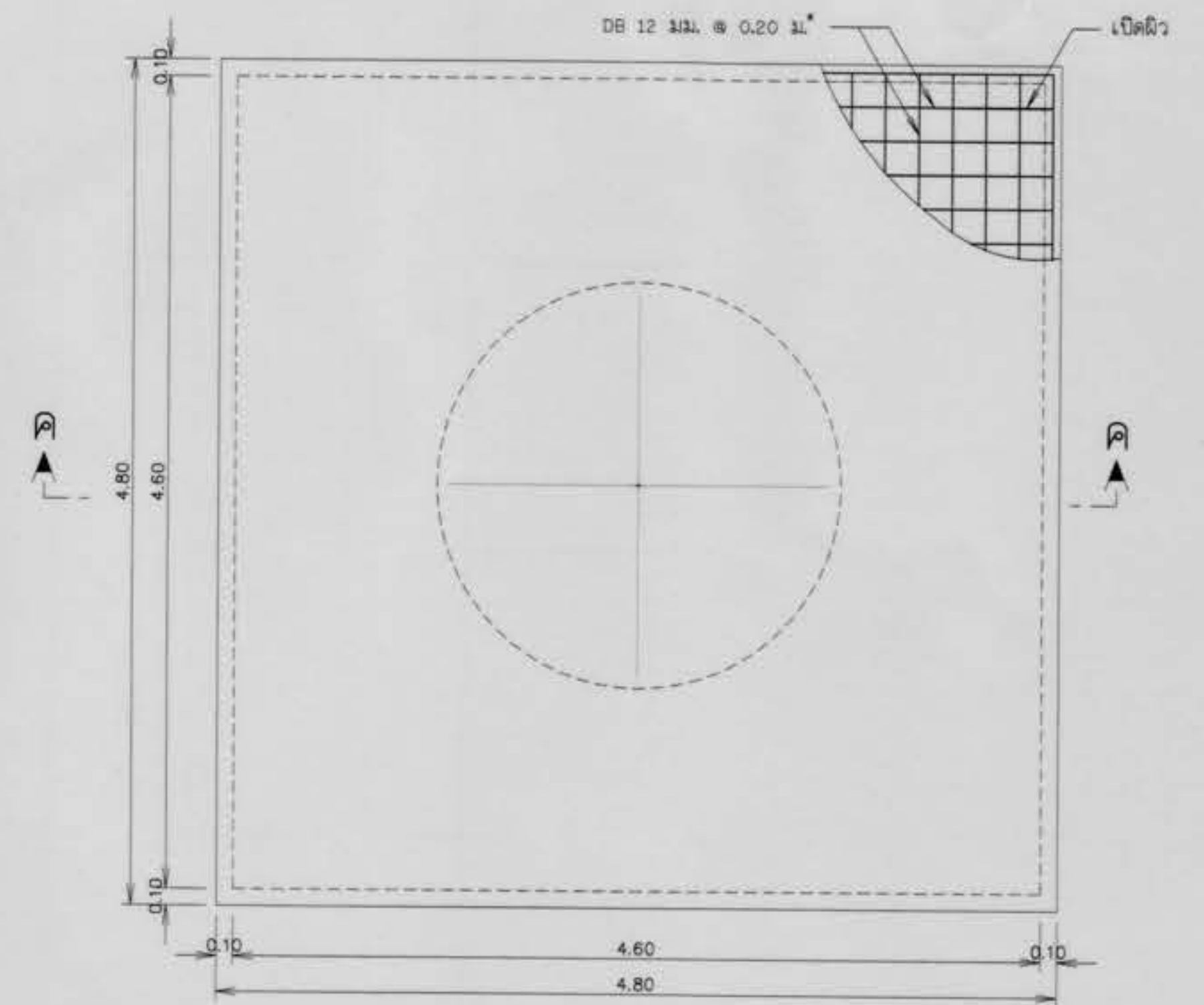

แปลนพื้นคอนกรีตเสริมเหล็ก

ไม่แสดงขนาดจาลวน

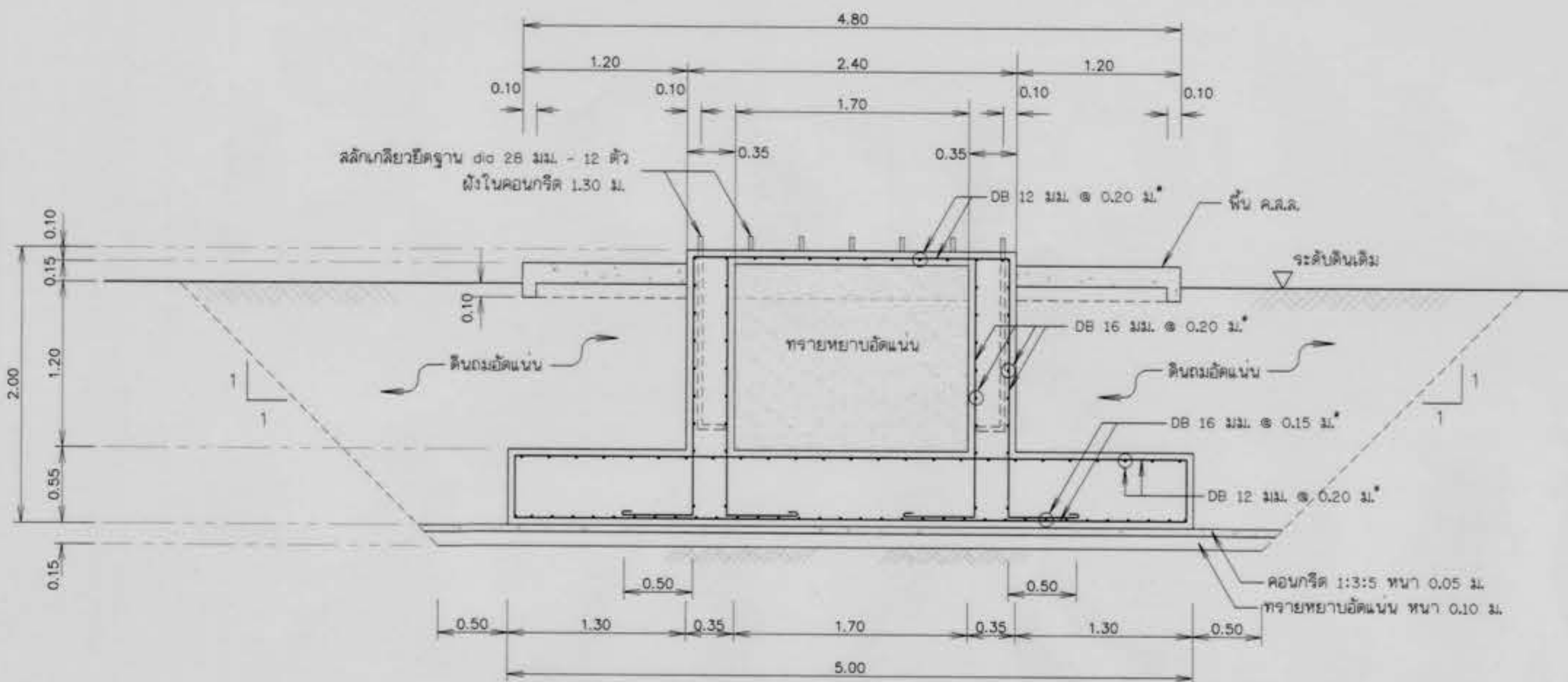

รูปตัด ก-ก

ไม่แสดงขนาดจาลวน

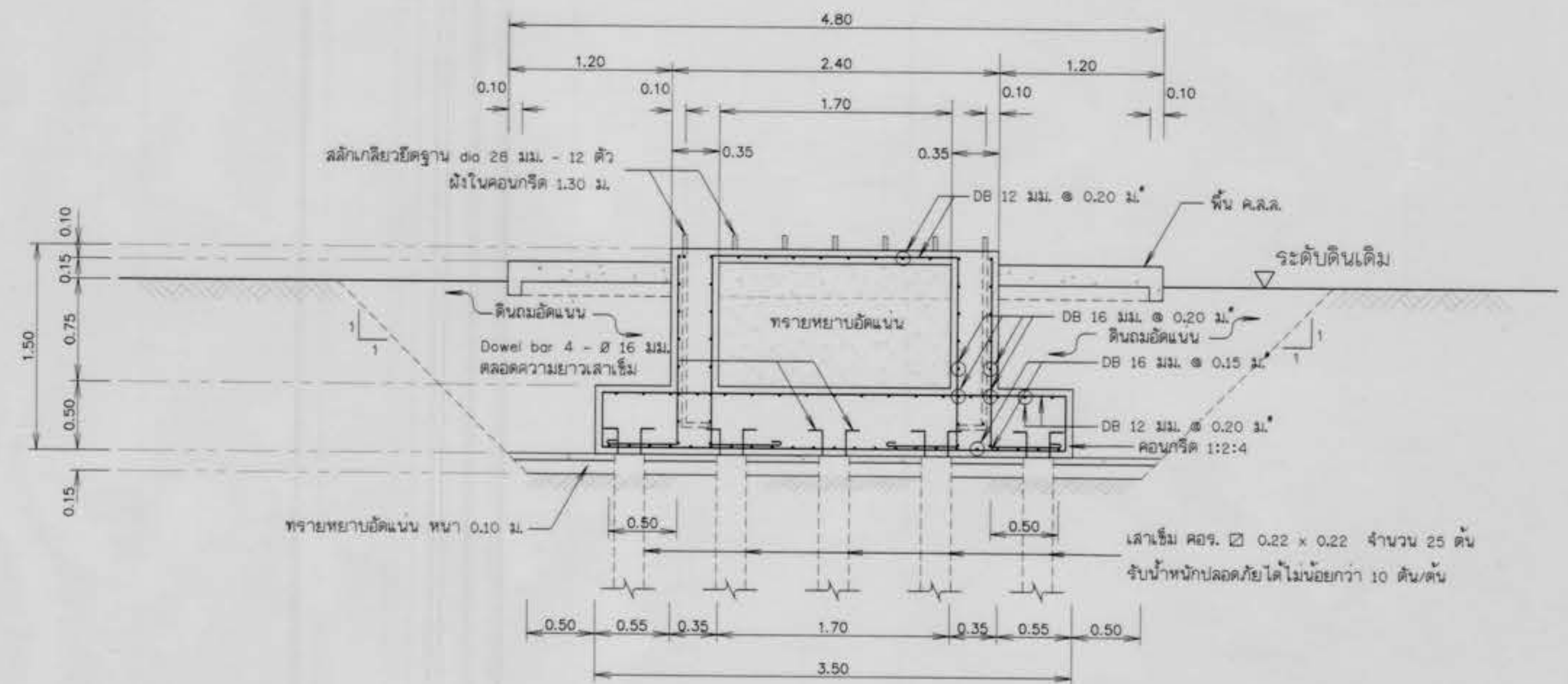

รูปตัด ข-ข

ไม่แสดงขนาดจาลวน



แบบขยายสลักเกลียวยึดฐาน

ไม่แสดงขนาดจาลวน

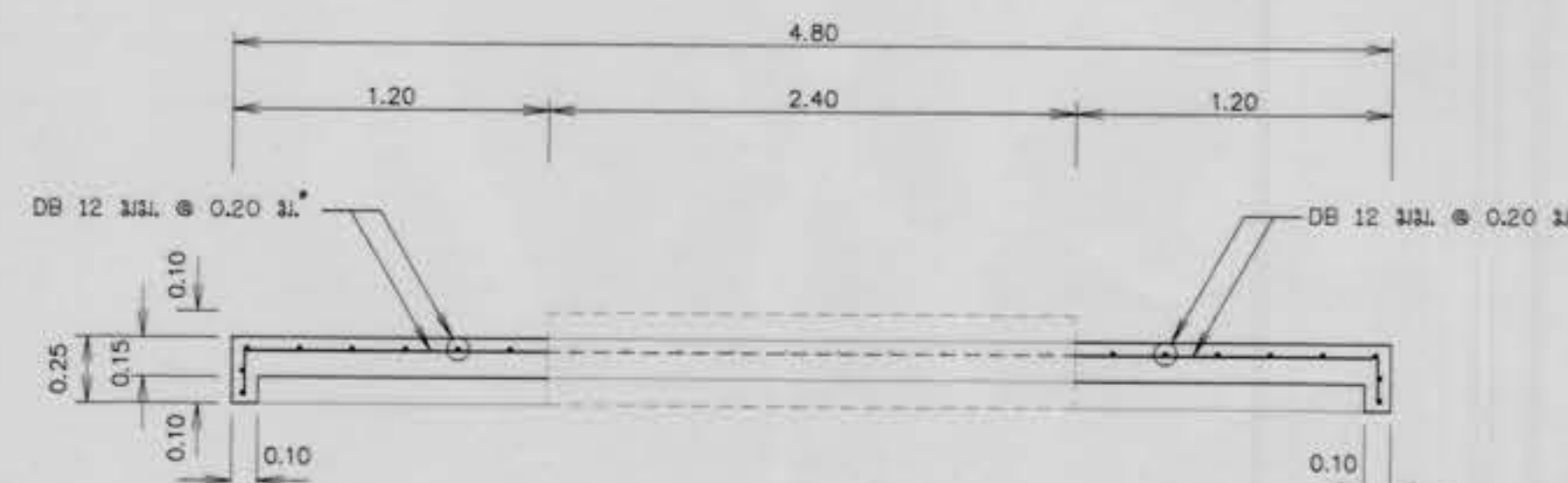

รูปตัด ค-ค

ไม่แสดงขนาดจาลวน

| | | | | | | |
|-------------------------------------|--------------------|-----------|-----------------|------------|-----------------|--------------|
| คณะกรรมการจัดทำแบบรายการงานก่อสร้าง | | สำรวจ | นายศักดิ์ เบนดี | เสนอ | นายศักดิ์ เบนดี | ทบท. |
| ประธานกรรมการ | นายธีรพงษ์ ภูพิงษา | ออกแบบ | นายศักดิ์ เบนดี | ผ่าน | นายศักดิ์ เบนดี | คณ. |
| กรรมการ | นายบุญ พิธีศรี | เขียนแบบ | นายศักดิ์ เบนดี | เห็นชอบ | นายศักดิ์ เบนดี | ผอ.สท.3 |
| กรรมการ | นายวิไล เบนดี | แบบเลขที่ | สท.น.3 | แบบแผ่นที่ | 14 | จำนวนแผ่น 21 |

กรมทรัพยากรน้ำ
โครงการก่อสร้างระบบกระจายน้ำด้วยพลังงานแสงอาทิตย์หนองหัวช้าง
บ้านหนองไธ หมู่ที่ 8 ตำบลโพนสว่าง อำเภอเมืองบึงกาฬ จังหวัดบึงกาฬ
แบบระบบกระจายน้ำด้วยพลังงานแสงอาทิตย์ ขนาด 5.5 กิโลเมตร
ห่อถังสูง ขนาด 30 ลบ.ม. (รูปทรงสี่เหลี่ยม) 3

สำนักงานทรัพยากรน้ำที่ 3

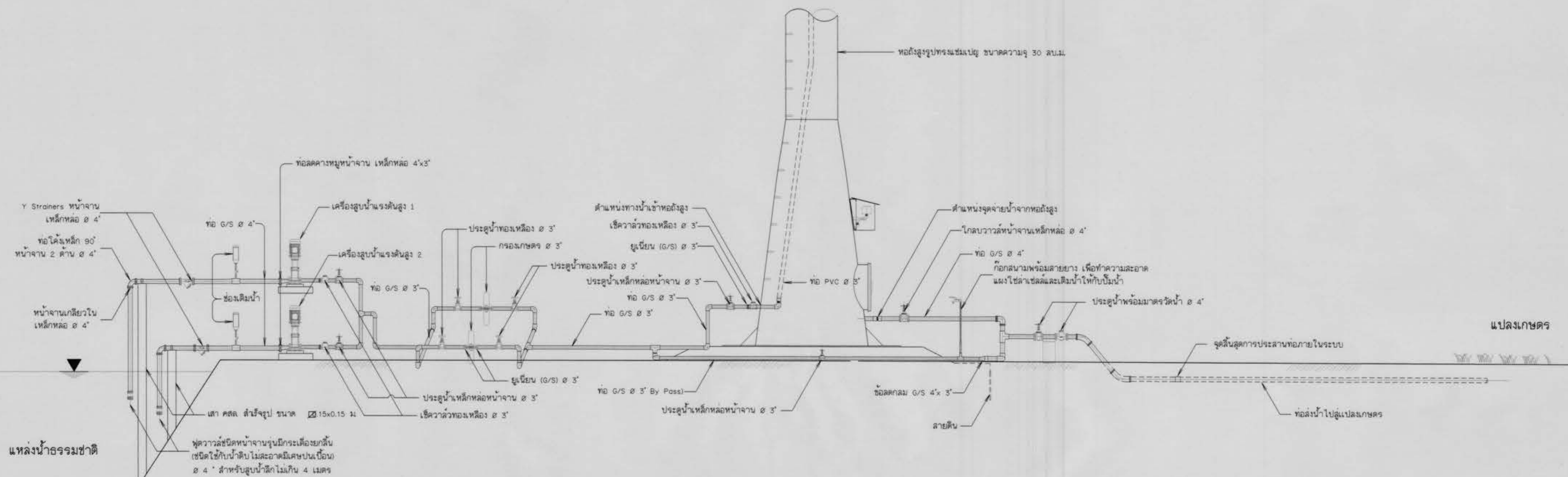
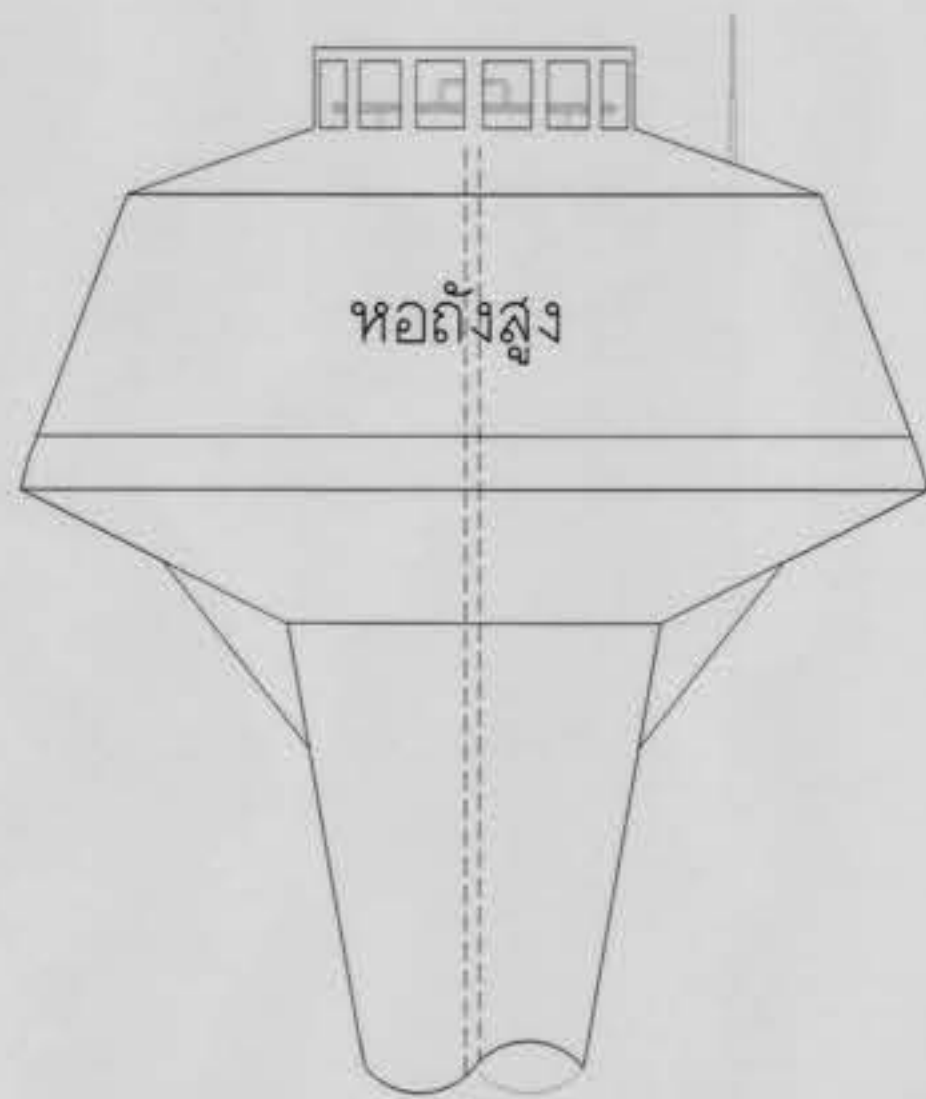

รูปแสดงรายละเอียดท่อและอุปกรณ์ระบบสูบน้ำพลังงานแสงอาทิตย์
ไม่แสดงมาตราส่วน

หมายเหตุ

- ท่อและอุปกรณ์ข้อต่อภายในระบบจนถึงจุดสิ้นสุดการประสานทรายในระบบ ใช้ท่อและอุปกรณ์เหล็กกล้าบสังกะสี ตามมาตรฐาน มอก.277-2562 ประเภท 2 สีน้ำเงิน ยกเว้นที่ระบุไว้เป็นอย่างอื่นในแบบ
- อุปกรณ์เหล็กหล่อ ตามมาตรฐาน มอก.918-2535 , มอก.1368-2539 , มอก.432-2529
- อุปกรณ์ทองเหลือง ตามมาตรฐาน มอก.431-2529
- ท่อจ่ายน้ำใช้ท่อ พีวีซี ชั้น 0.5 ตามมาตรฐาน มอก.17-2561 , ข้อต่อ พีวีซี ชั้น 13.5 ตามมาตรฐาน มอก.17-2561

กรมทรัพยากรน้ำ
โครงการก่อสร้างระบบกระจายน้ำด้วยพลังงานแสงอาทิตย์หนองหัวช้าง
บ้านหนองโฮ หมู่ที่ 8 ตำบลโนนสว่าง อำเภอมัญจาคีรี จังหวัดขอนแก่น
แบบระบบกระจายน้ำด้วยพลังงานแสงอาทิตย์ ขนาด 0.5 กิโลเมตร
รูปแสดงรายละเอียดท่อและอุปกรณ์ระบบสูบน้ำพลังงานแสงอาทิตย์

| คณะกรรมการจัดทำแบบรายการงานก่อสร้าง | | | | ข้อมูลงานทรัพยากรน้ำที่ 3 | | | |
|-------------------------------------|--------------------|-------------|---------------|---------------------------|---------------|----------|----|
| ประธานกรรมการ | นายศรีธรรม ภูทับนา | สำรวจ | นายดิโด แบนดี | เสนอ | นายดิโด แบนดี | ทบท. | |
| กรรมการ | นายภูวดิ เต็งมิตร | ออกแบบ | นายดิโด แบนดี | ผ่าน | นายดิโด แบนดี | ขอ. | |
| กรรมการ | นายดิโด แบนดี | แบบก่อสร้าง | นายดิโด แบนดี | เห็นชอบ | นายดิโด แบนดี | ขอ.สท.3 | |
| | | แบบก่อสร้าง | นายดิโด แบนดี | แบบแผนที่ | 15 | จำนวนแบบ | 21 |

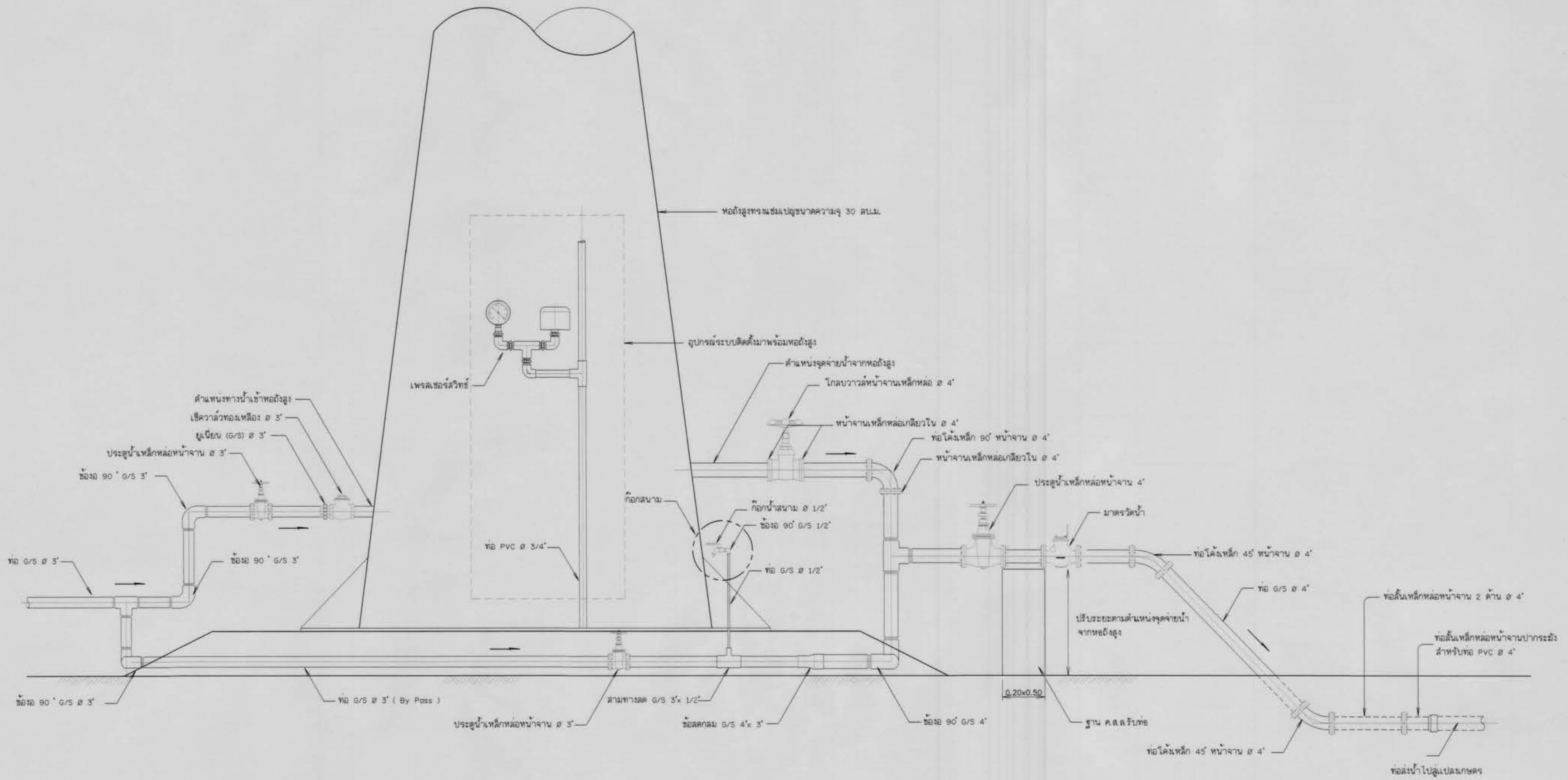

รูปแสดงรายละเอียดการต่อท่อและอุปกรณ์ออกจากถังกระจายน้ำ
โมเดลตามตาราง

กรมทรัพยากรน้ำ
โครงการก่อสร้างระบบกระจายน้ำด้วยพลังงานแสงอาทิตย์ของทิวชัย
บ้านทองโอ หมู่ที่ ๘ ตำบลโพนสว่าง อำเภอเมืองบึงกาฬ จังหวัดบึงกาฬ
แบบระบบกระจายน้ำด้วยพลังงานแสงอาทิตย์ ขนาด 5.5 กิโลวัตต์
รูปแสดงรายละเอียดการต่อท่อและอุปกรณ์ออกจากถังกระจายน้ำ

| คณะกรรมการจัดทำแบบรายการงานก่อสร้าง | | | | สำรวจ | นายชัชไธ แบนด์ | เสนอ | นาย | ทศ. |
|-------------------------------------|----------------------|--|--|----------|------------------|---------------|--------------|-----|
| ประธานกรรมการ | นายเกียรติยศ ภูพิงนา | | | ออกแบบ | นายชัชไธ แบนด์ | นาย | ทศ. | |
| กรรมการ | นายบุญล เพ็ญศิริ | | | เขียนแบบ | นายสมศักดิ์ ทองพ | เห็นชอบ | ทศ. | |
| กรรมการ | นายชัชไธ แบนด์ | | | แบบแปลน | สทท. 3 | แบบแปลนที่ 16 | จำนวนแผ่น 21 | |

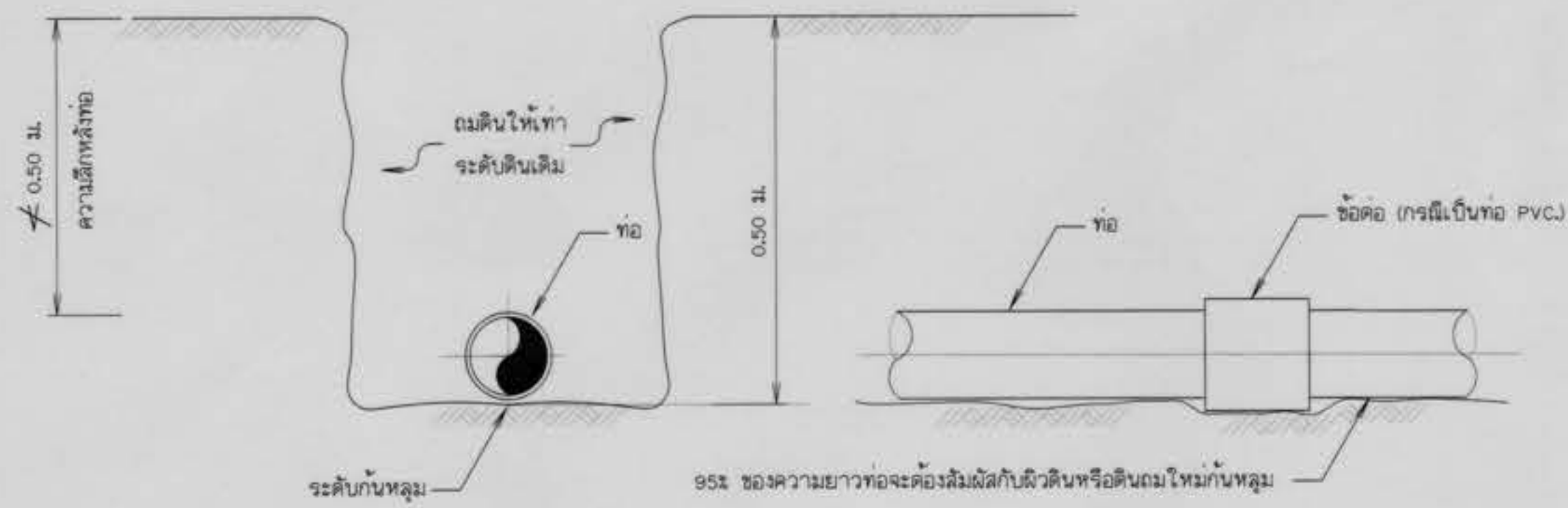

1. แบบการวางท่อทั่วไป
ไม่แสดงมาตรฐาน

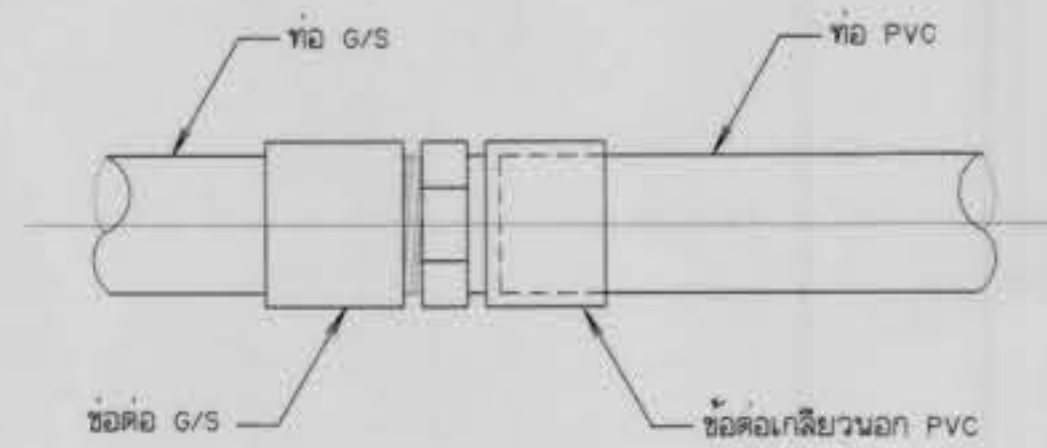

2. แบบการต่อท่อ G/S กับท่อ PVC
ไม่แสดงมาตรฐาน

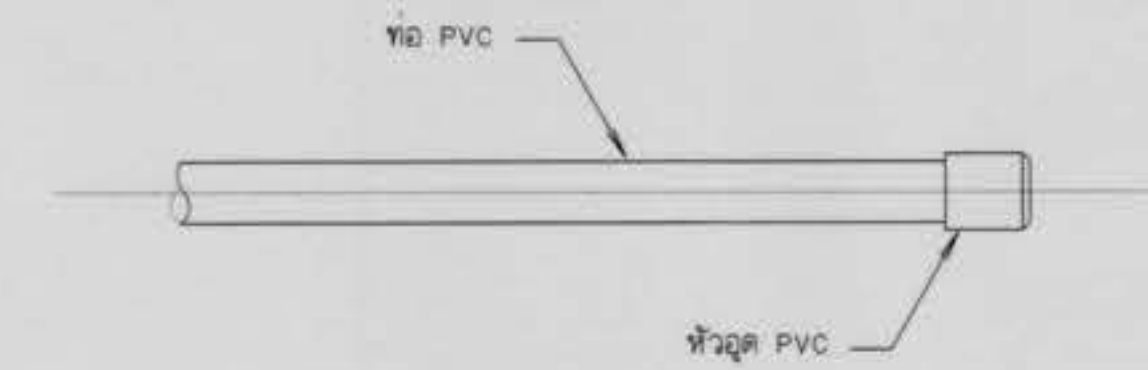

3. แบบการต่อหัวอุด PVC
ไม่แสดงมาตรฐาน

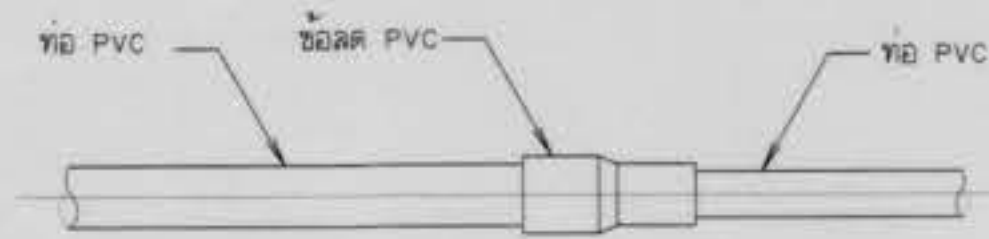

4. แบบการต่อข้อต่อ PVC
ไม่แสดงมาตรฐาน

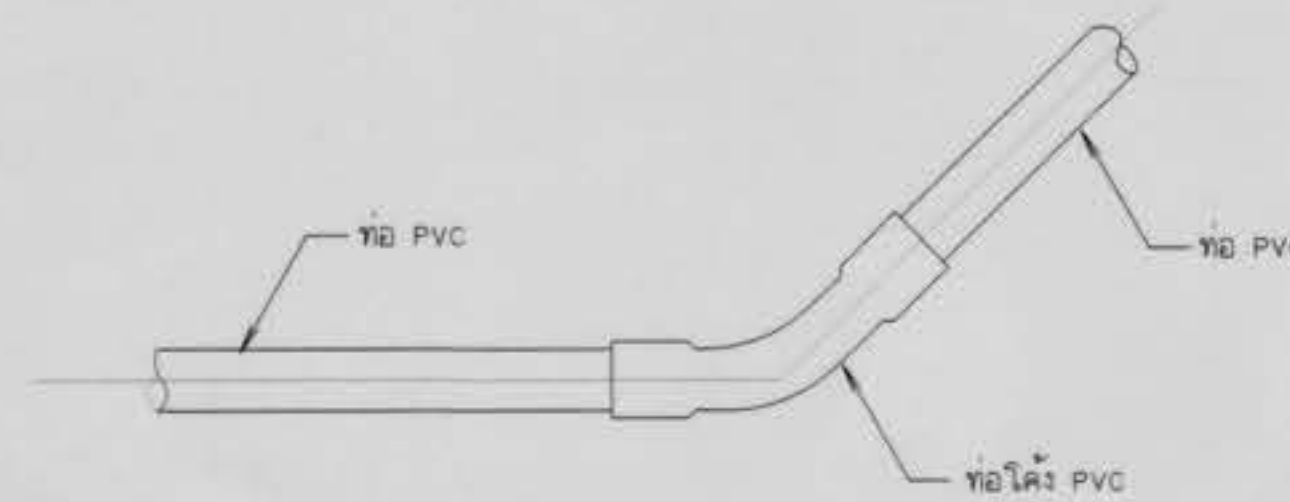

5. แบบการต่อข้อโค้ง 22 1/2, 45 PVC
ไม่แสดงมาตรฐาน

หมายเหตุ

- ท่อ PVC สีฟ้า เป็นชั้น 8.5 ยกเว้น ท่อ PVC ภายในห้องเหล็กพักน้ำ เป็นชั้น 13.5 ตามมาตรฐาน มอก. 17-2533
- ท่อ GS ประเภทที่ 2 สีฟ้าเงิน ตามมาตรฐาน มอก. 277-2532
- อุปกรณ์ข้อต่อ PVC ทุกชนิดเป็นชั้น 13.5 ตามมาตรฐาน มอก. 1131-2535
- การต่อท่อ GS เข้ากับอุปกรณ์ประปาชนิดเดียวกัน เช่น ข้อง ข้อโค้ง สามทาง ให้ใช้ข้อต่อที่มีเกลียวขนาด 11 เกลียว/นิ้ว เว้นแต่แบบแปลนกำหนดไว้เป็นอย่างอื่น
- หากมีรายการต่อประสานที่จุดต่อขัดแย้งหรือแตกต่างจากแบบแปลนนี้ ผู้ว่าจ้างขอสงวนสิทธิ์ให้กรมทรัพยากรน้ำเป็นผู้วินิจฉัย

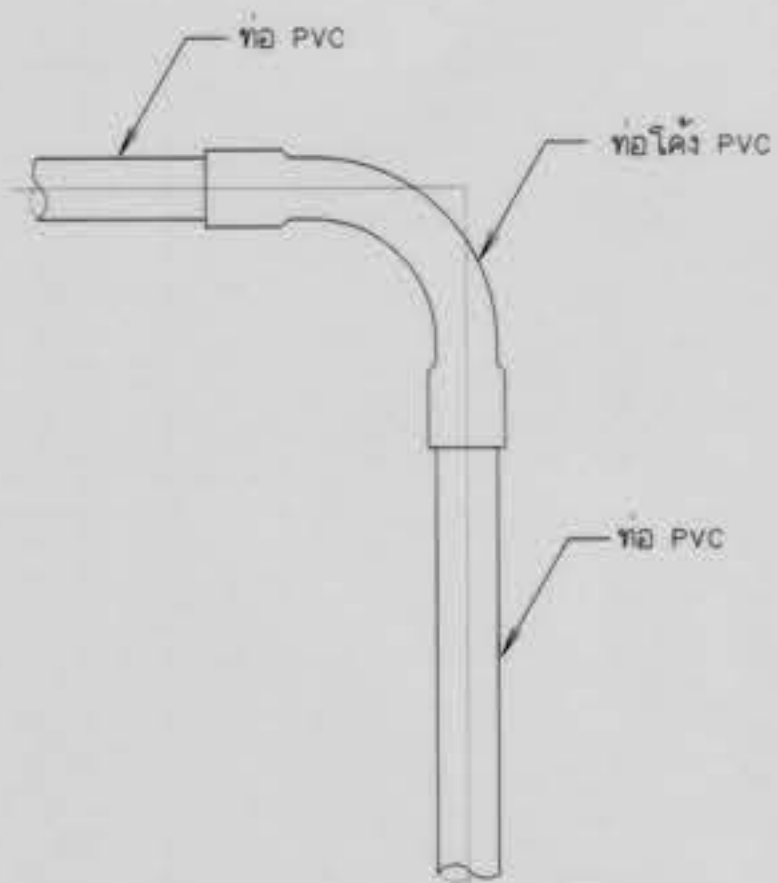

6. แบบการต่อข้อโค้ง 90° PVC
ไม่แสดงมาตรฐาน

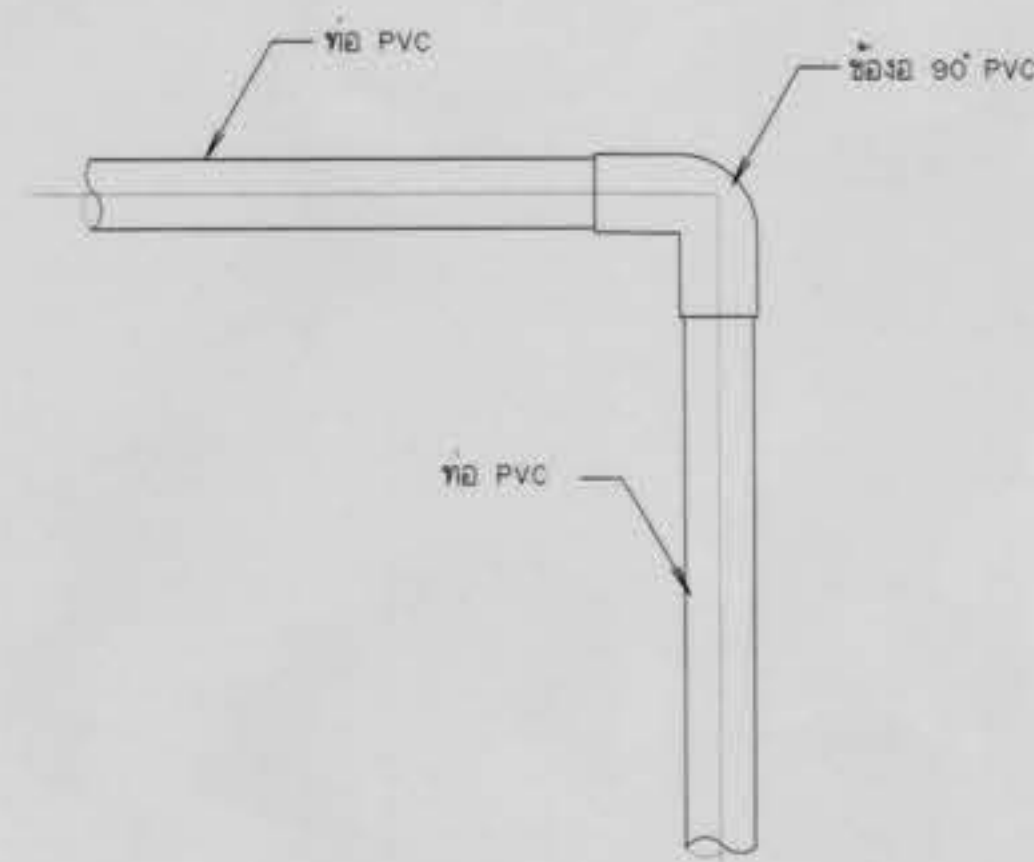

7. แบบการต่อข้อง 90° PVC
ไม่แสดงมาตรฐาน

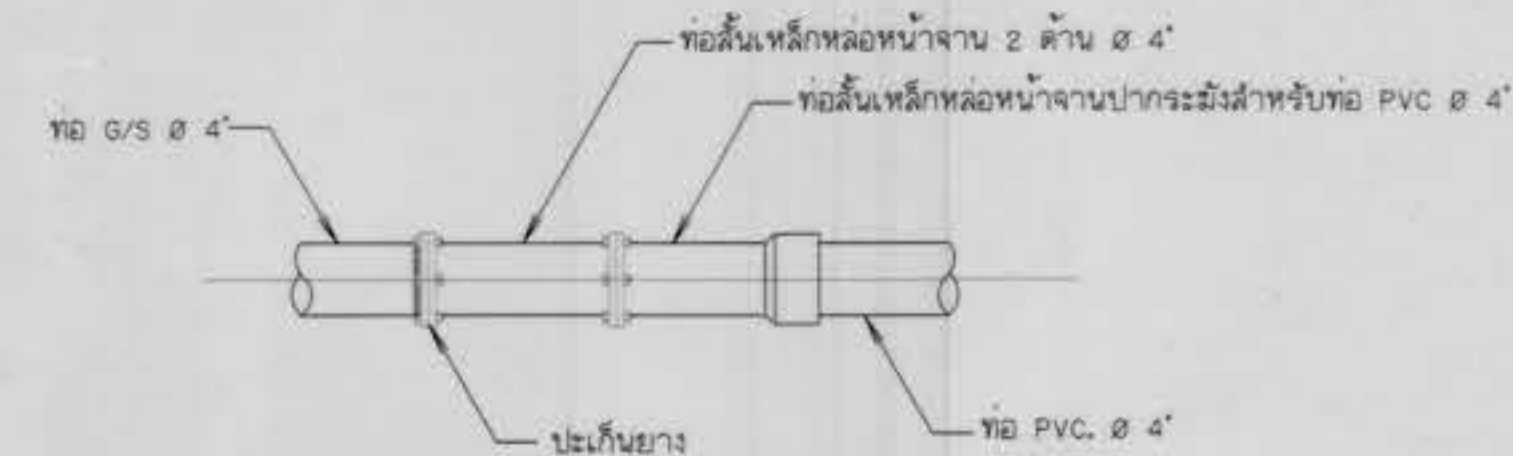

8. การบรรจบท่อเหล็กอาบสังกะสี G/S กับท่อ PVC.
ไม่แสดงมาตรฐาน

| | | | | | |
|---|--------------------|----------------|----------------|---------|--------------|
|  กรมทรัพยากรน้ำ โครงการก่อสร้างระบบกระจายน้ำด้วยพลังงานแสงอาทิตย์หนองหัวช้าง บ้านหนองไฮ หมู่ที่ 8 ตำบลโนนสว่าง อำเภอเมืองบึงกาฬ จังหวัดบึงกาฬ แบบระบบกระจายน้ำด้วยพลังงานแสงอาทิตย์ ขนาด 5.5 กิโลเมตร รูปแสดงรูปแบบการวางและต่อท่อ | | | | | |
| สำนักงานทรัพยากรน้ำที่ 3 | | | | | |
| คณะกรรมการจัดทำแบบรายการงานก่อสร้าง | สำรวจ | นายชัชไธ แบนด์ | เสนอ | | ทพ. |
| ประธานกรรมการ | นายกริชชัย ภูพิขนา | ออกแบบ | นายชัชไธ แบนด์ | ผ่าน | ผอ.ส. |
| กรรมการ | นายบุญล พึ่งมิตร | เขียนแบบ | นายชัชไธ แบนด์ | เห็นชอบ | ผอ.ส.ท. |
| กรรมการ | นายชัชไธ แบนด์ | แปลน | นายชัชไธ แบนด์ | เห็นชอบ | ผอ.ส.ท. |
| | | | แบบแปลนที่ | 17 | จำนวนแผ่น 21 |

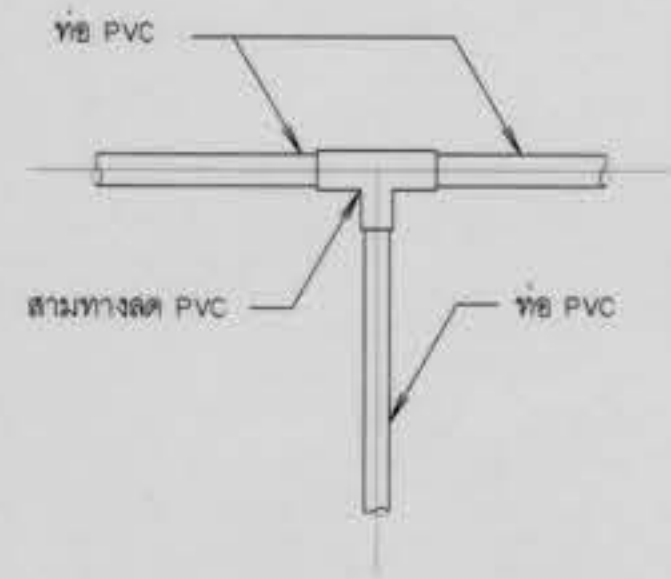

9. แบบการต่อสามทางลด PVC
ไม่แสดงขนาดจาวส่วน

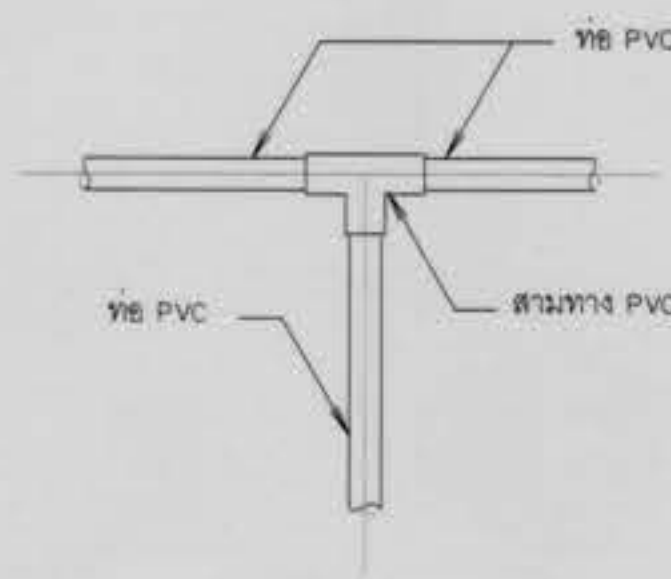

10. แบบการต่อสามทาง PVC
ไม่แสดงขนาดจาวส่วน

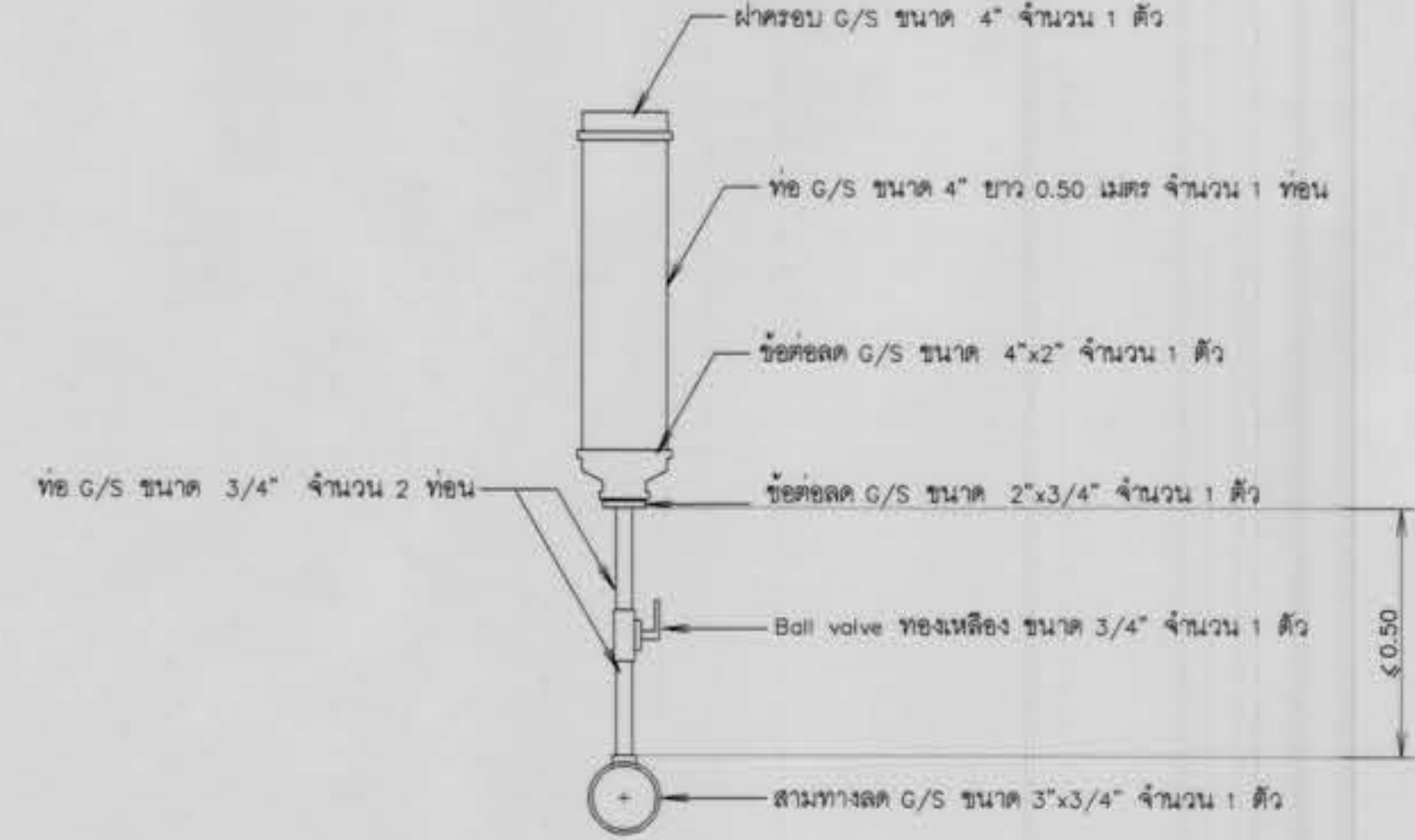

11. ช่องเติมน้ำ
ไม่แสดงขนาดจาวส่วน

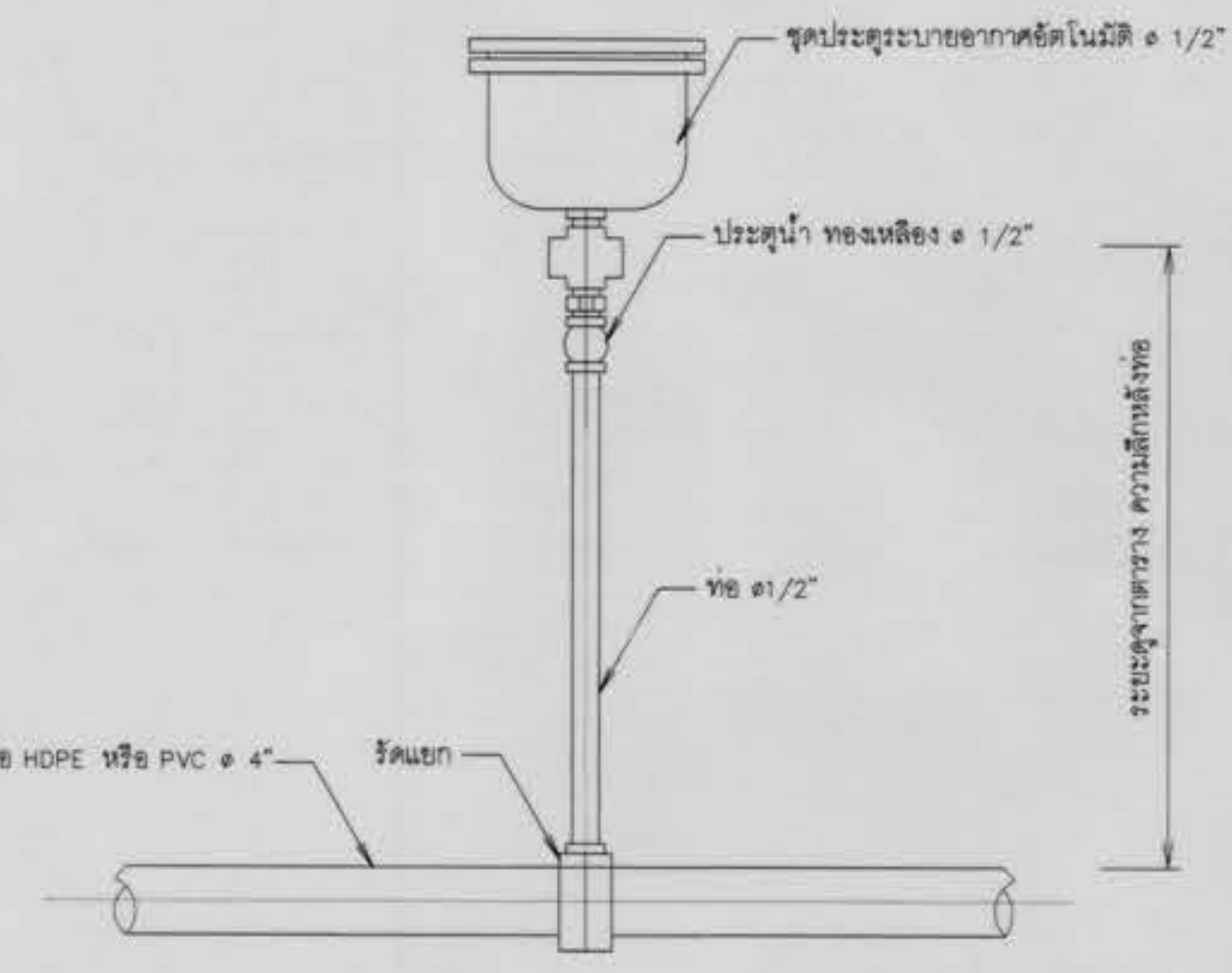

12. การติดตั้งประตูละบายอากาศอัด โนมิตี
ไม่แสดงขนาดจาวส่วน

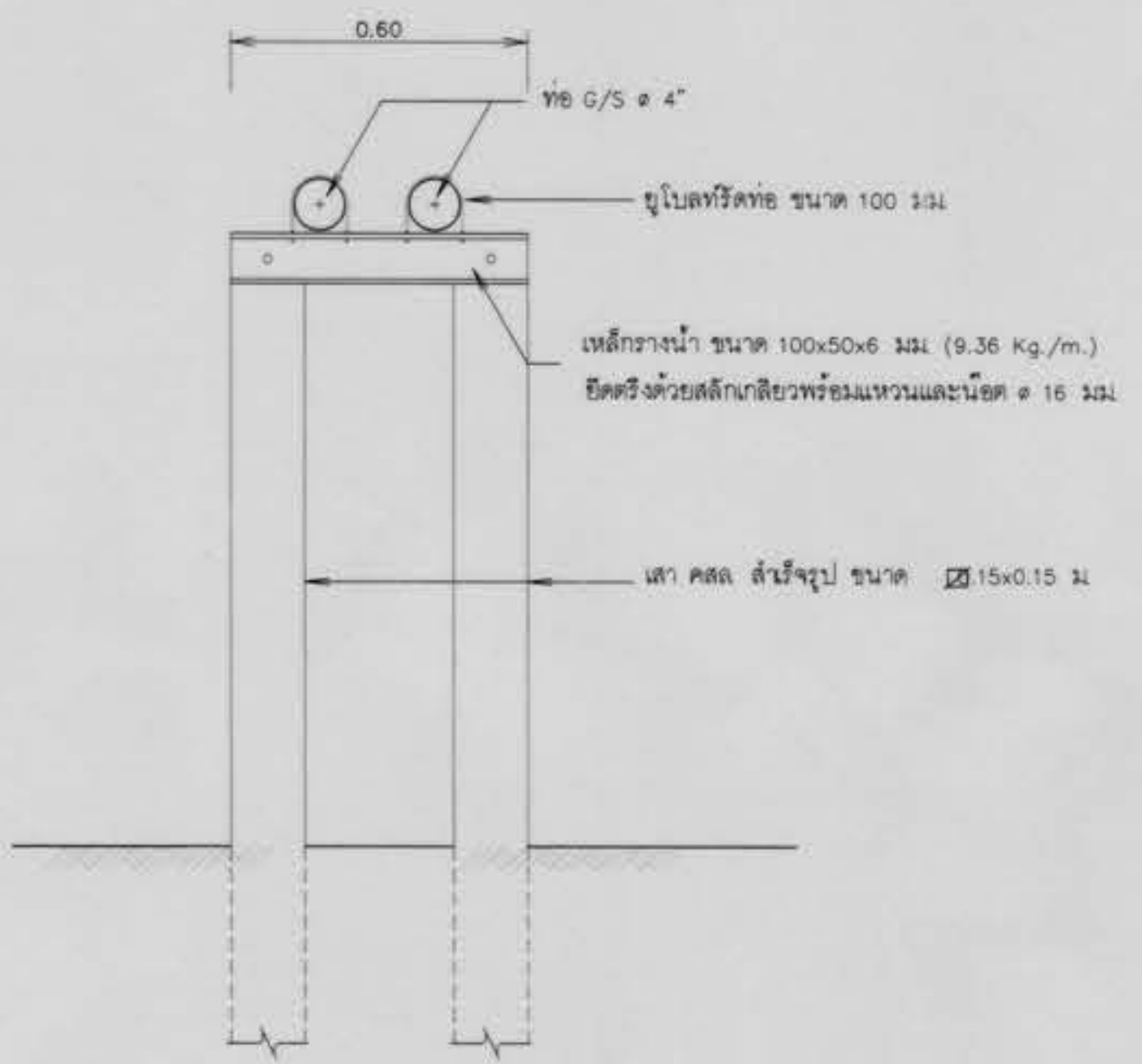

13. เสาต่อม่อรับท่อชุด และแบบขยายอุปกรณ์รีดท่อ
ไม่แสดงขนาดจาวส่วน

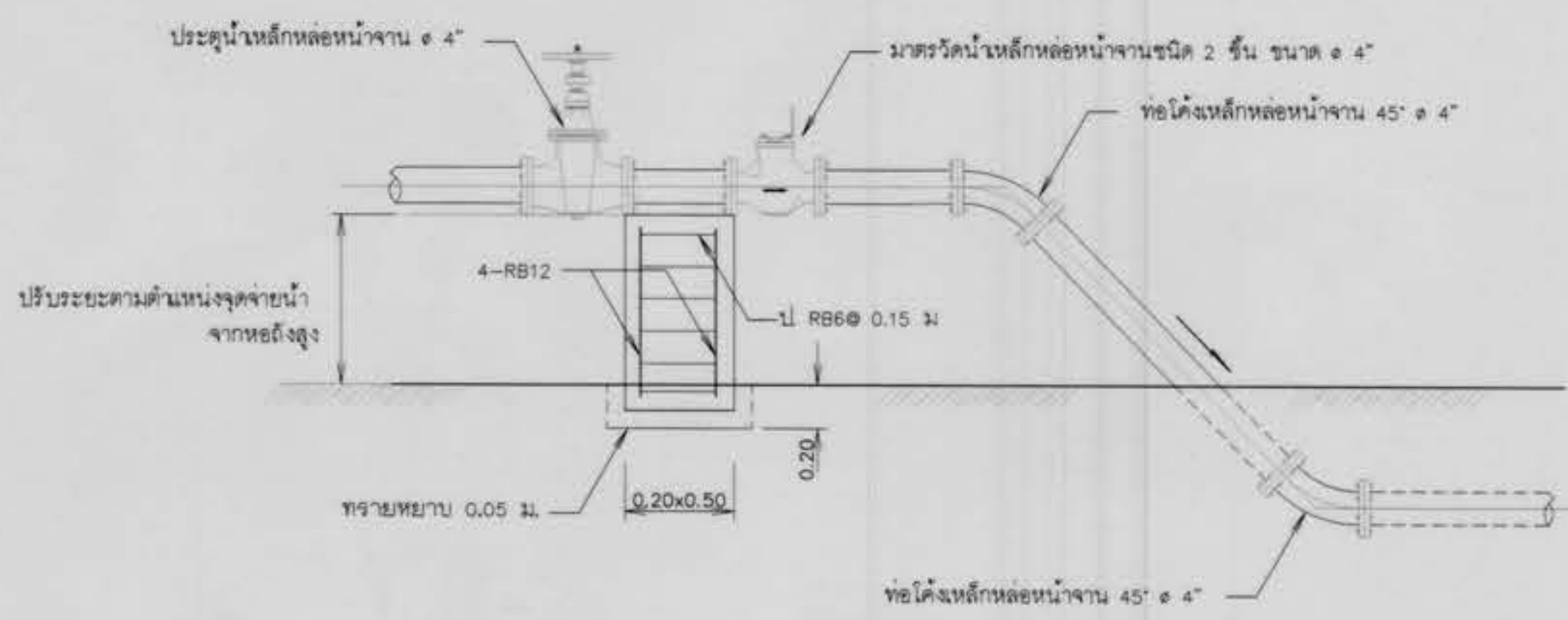

14. การติดตั้งมาตรวัดน้ำบนพื้นดิน ๑ 4"
ไม่แสดงขนาดจาวส่วน

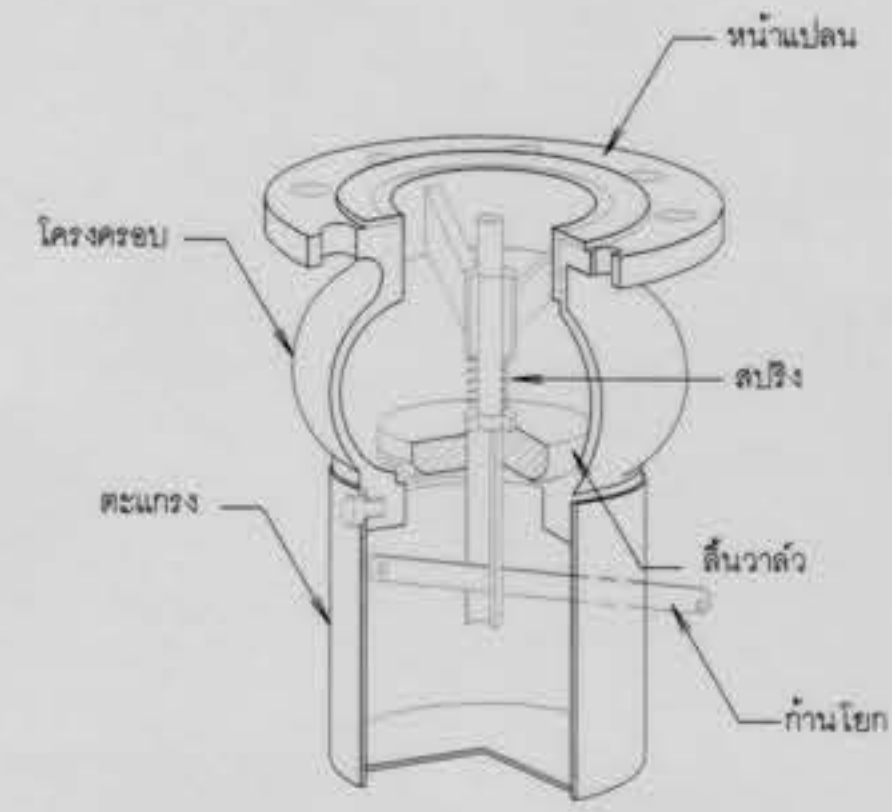

15. พู่ตวลั่ว แบบก้านโยก
ไม่แสดงขนาดจาวส่วน

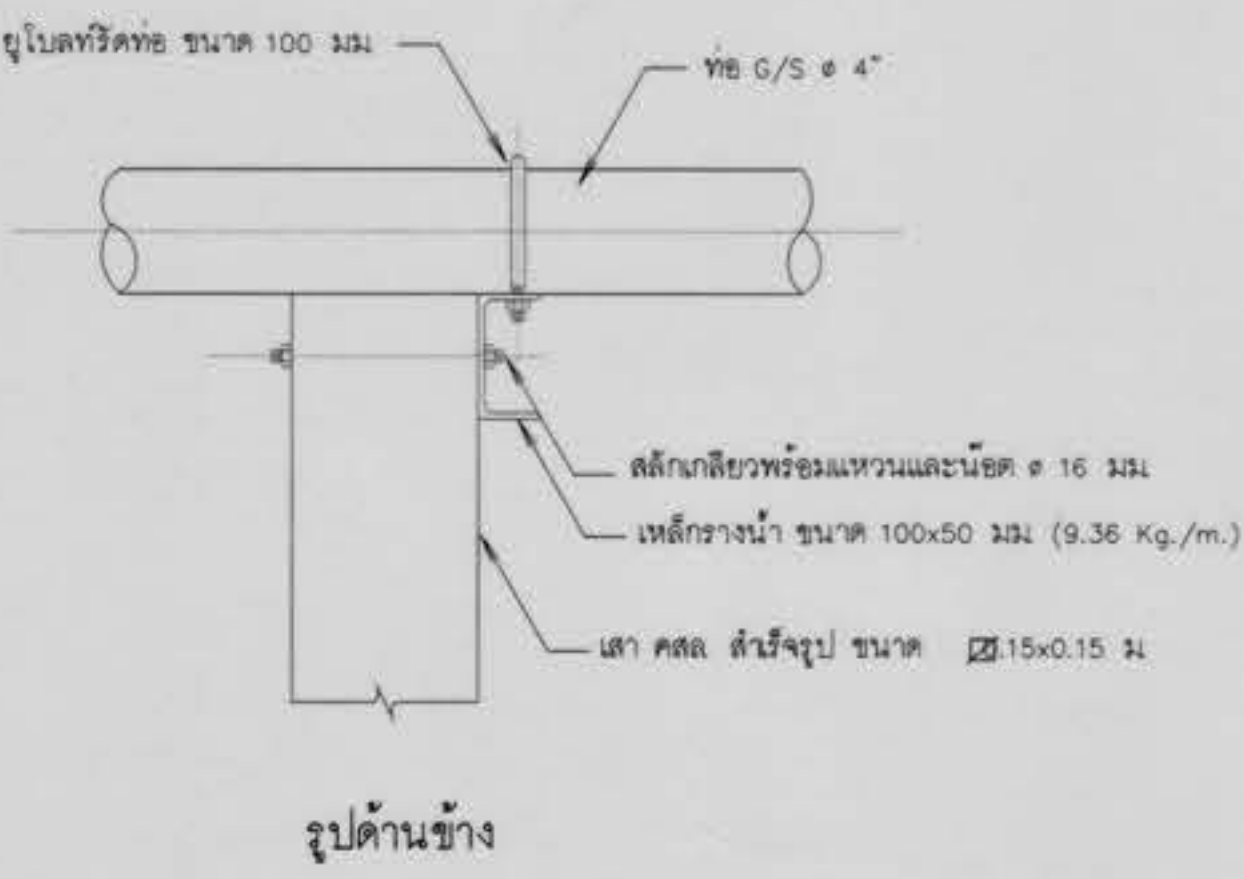

รูปด้านข้าง

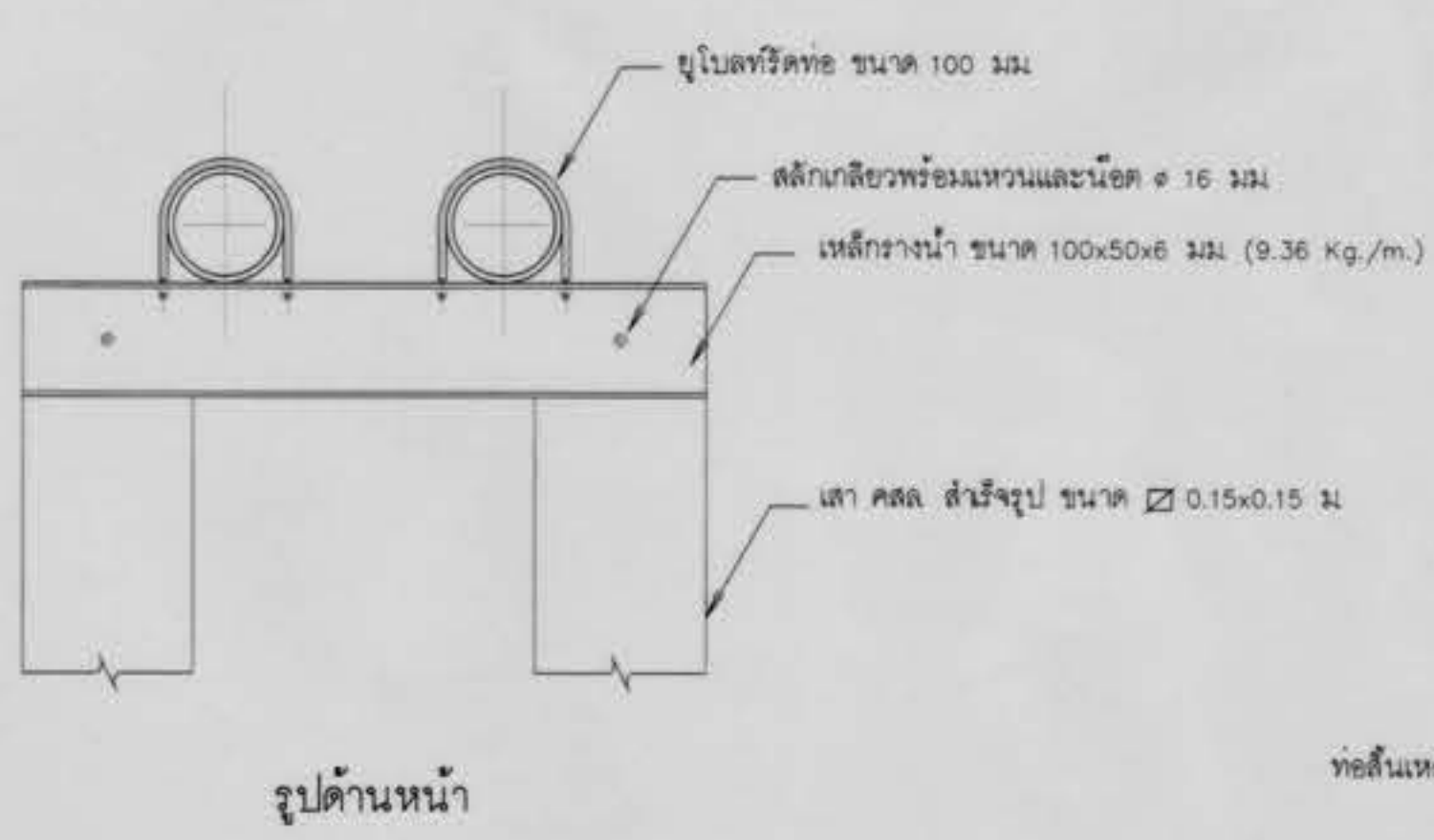

รูปด้านหน้า

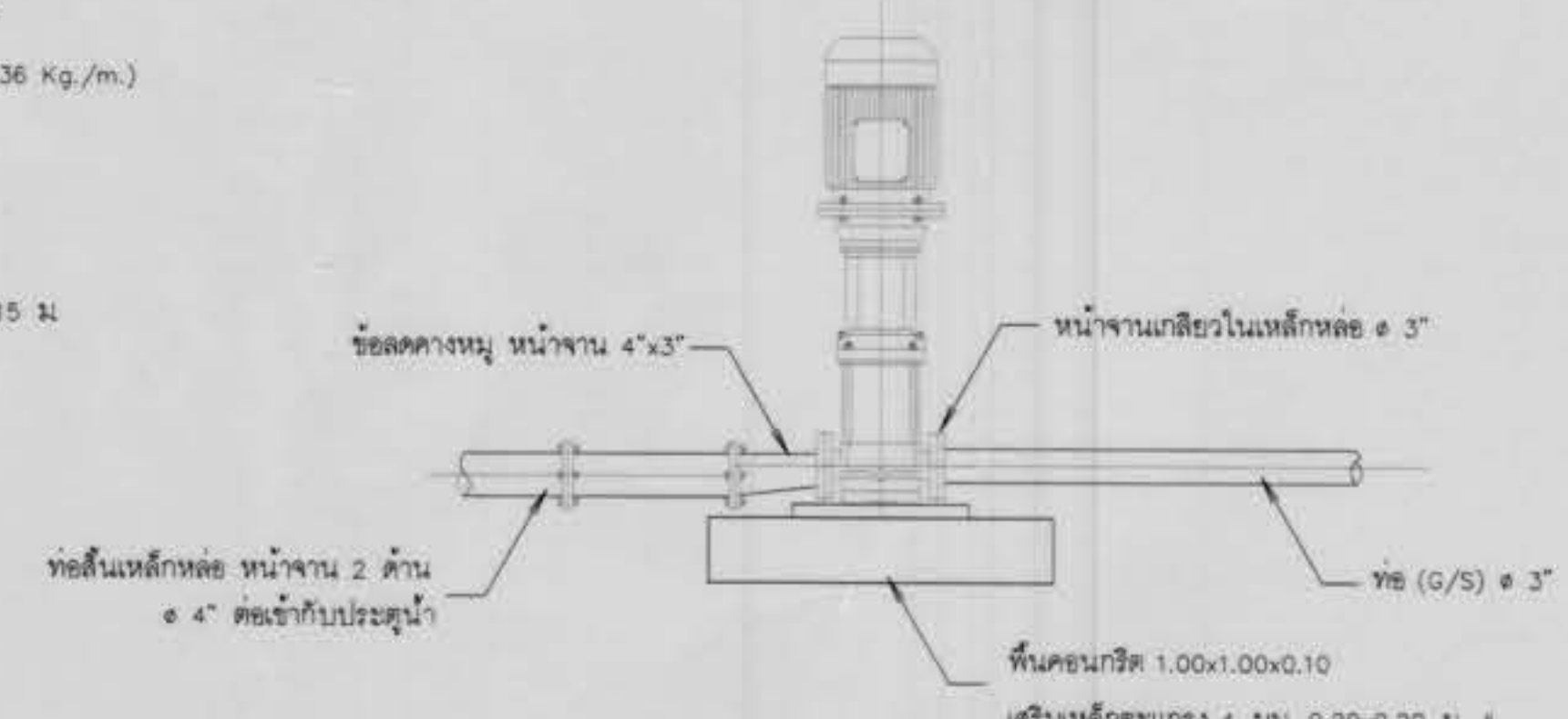

15. การต่อท่อเครื่องสูบน้ำ
ไม่แสดงขนาดจาวส่วน

กรมทรัพยากรน้ำ
โครงการก่อสร้างระบบกระจายน้ำด้วยพลังงานแสงอาทิตย์หนองหัวช้าง
บ้านหนองไธ หมู่ที่ ๘ ตำบลโพนสว่าง อำเภอเมืองบึงกาฬ จังหวัดบึงกาฬ
แบบระบบกระจายน้ำด้วยพลังงานแสงอาทิตย์ ขนาด ๐.๕ กิโลวัตต์
รูปแบบแสดงการติดตั้งอุปกรณ์ท่อ

| คณะกรรมการจัดทำแบบรูปรายการงานก่อสร้าง | | | | สำนักงานทรัพยากรน้ำที่ 3 | | |
|--|--------------------|----------|--------------|--------------------------|--------------|--------------|
| ประธานกรรมการ | นายธีรพงษ์ ภูธรินา | สำรวจ | นายชิต โนนดี | เลข | นายชิต โนนดี | ทบ. |
| กรรมการ | นายบุญ เพ็งศิริ | ออกแบบ | นายชิต โนนดี | ผ่าน | นายชิต โนนดี | ผอ. |
| กรรมการ | นายชิต โนนดี | เขียนแบบ | นายชิต โนนดี | เห็นชอบ | นายชิต โนนดี | ผอ.สท.3 |
| | นายชิต โนนดี | แบบเสนอ | สท.น.3 | แบบแผนที่ | 18 | จำนวนแผ่น 21 |



ป้ายแนะนำโครงการ

ไม่แสดงมาตราส่วน



รูปขยายตราสัญลักษณ์

ไม่แสดงมาตราส่วน

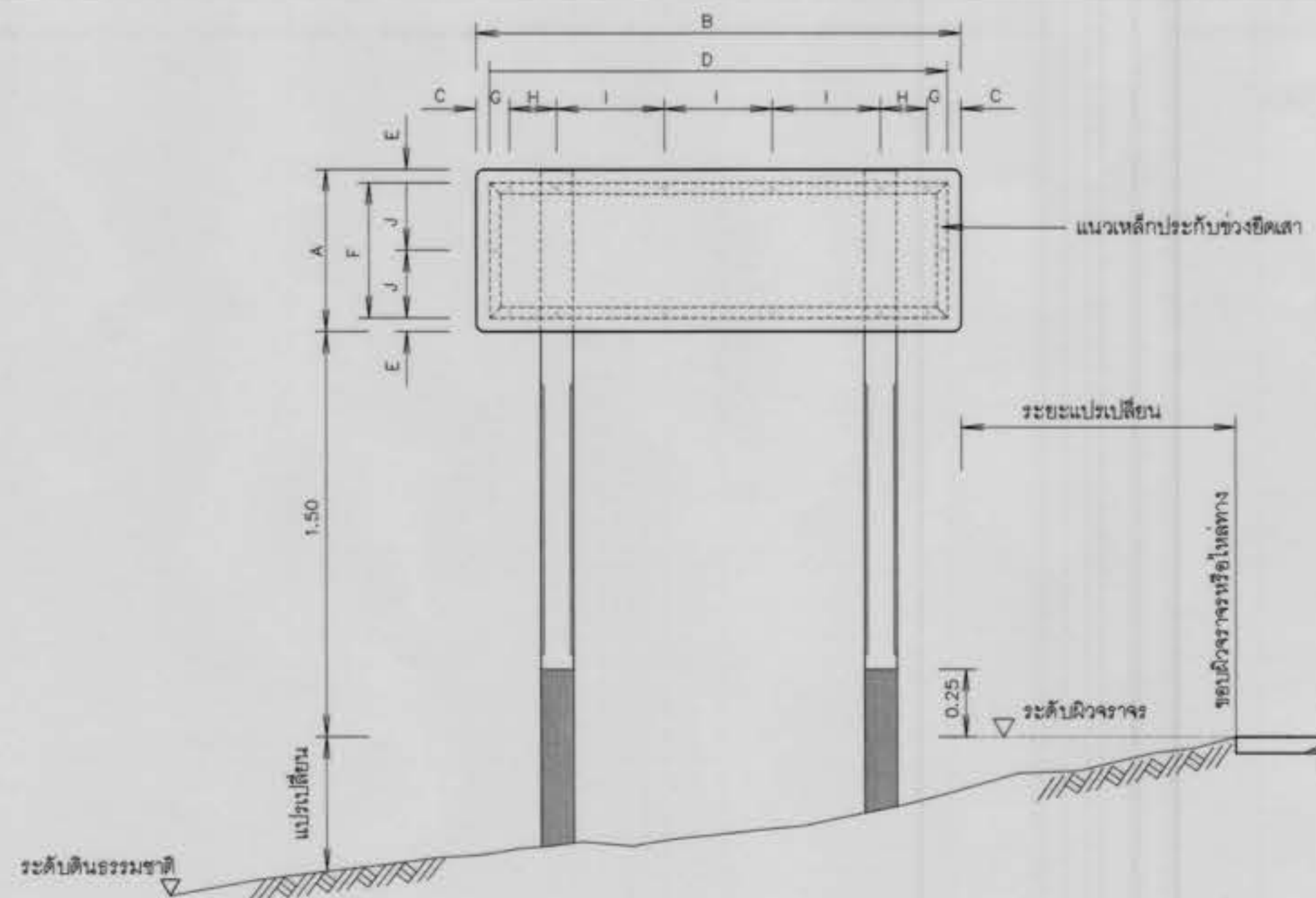

รูปแสดงการประกอบแผ่นป้าย

ไม่แสดงมาตราส่วน

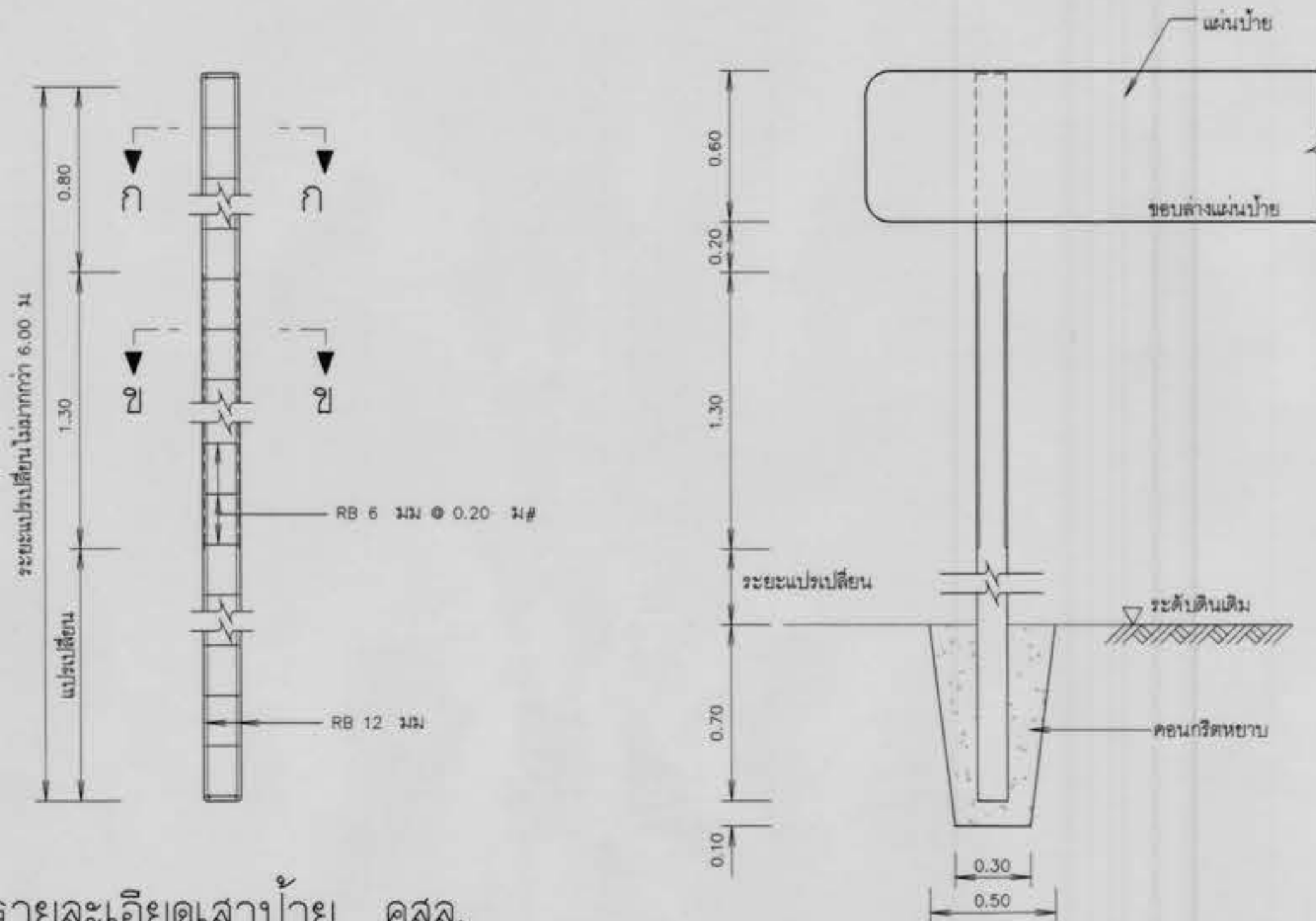

รายละเอียดเสาป้าย คสล.

ไม่แสดงมาตราส่วน

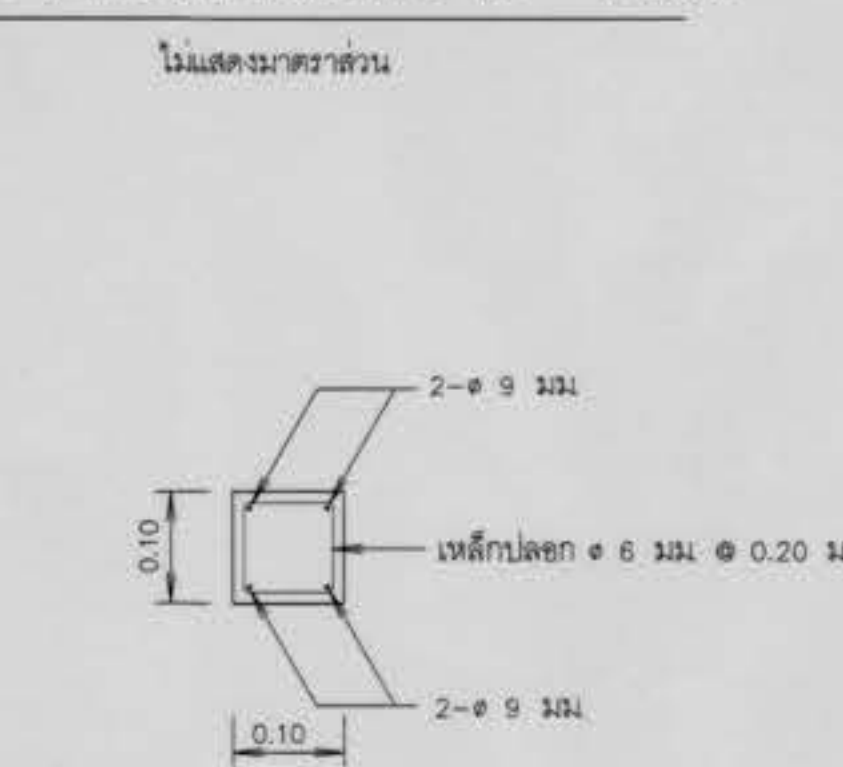

รูปตัด ก-ก

ไม่แสดงมาตราส่วน

รายละเอียดการติดตั้งเสาป้าย

ไม่แสดงมาตราส่วน

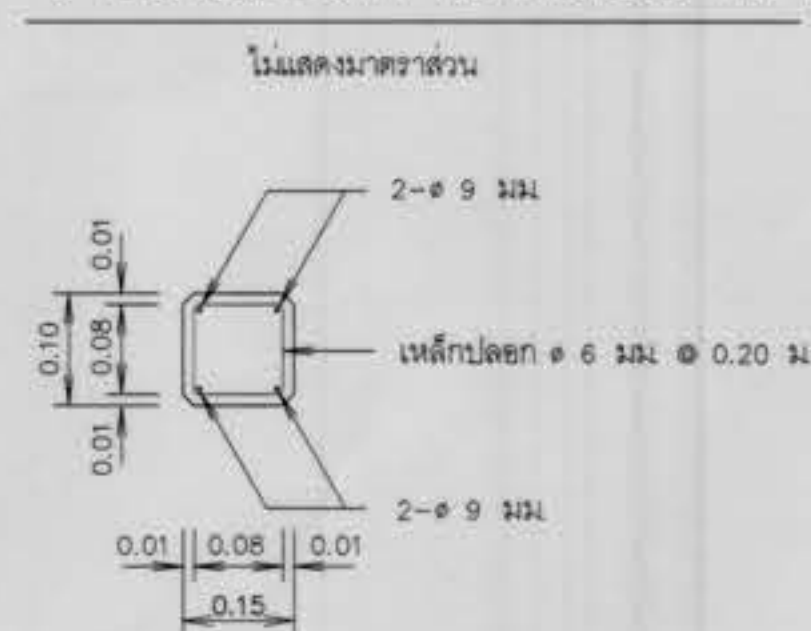

รูปตัด ข-ข

ไม่แสดงมาตราส่วน

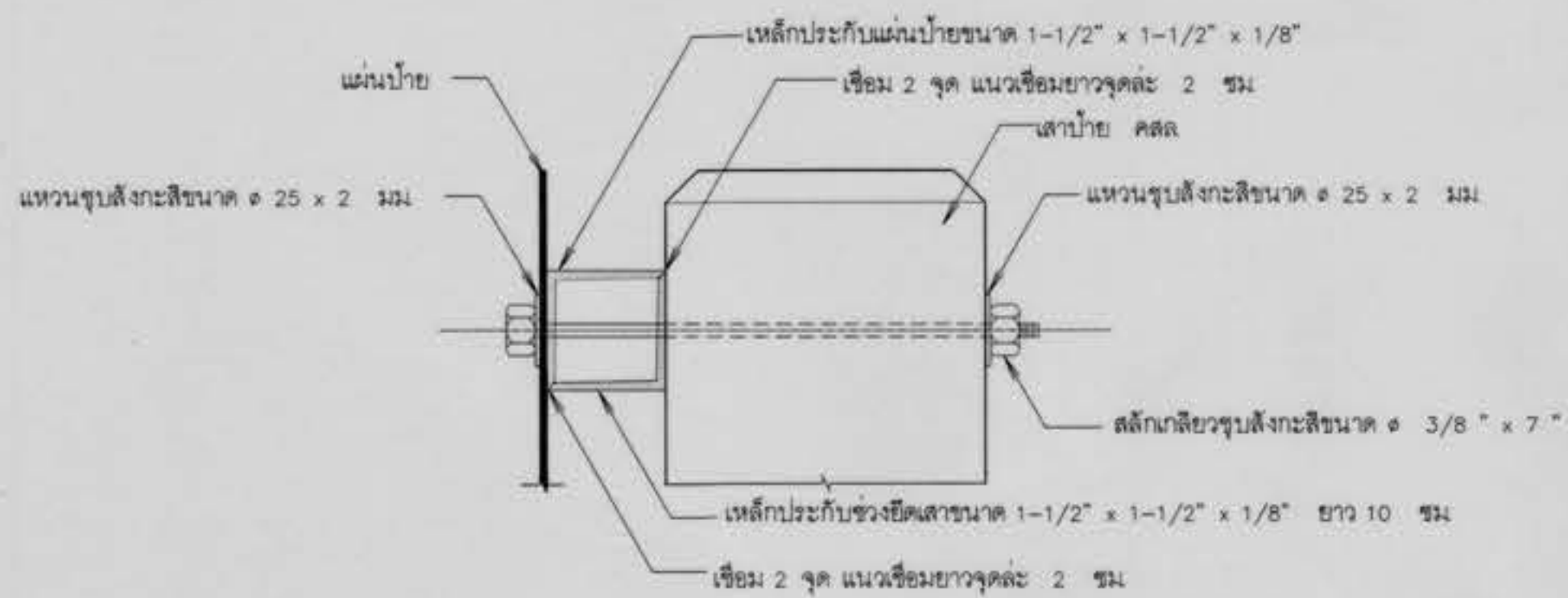

รูปตัดขยายการยึดแผ่นป้ายและเสา

ไม่แสดงมาตราส่วน

ทีมตราสัญลักษณ์กรมทรัพยากรน้ำ
ใช้แผนสะท้อนแสงสีน้ำเงิน (มอก.606-2529)
ส่วนเส้นขอบ ตัวอักษร ตราสัญลักษณ์ สีขาว
พิมพ์ด้วยเครื่องพิมพ์ระบบ Ink jet



รูปขยาย ตราสัญลักษณ์

ไม่แสดงมาตราส่วน

หมายเหตุ

1. ป้ายชื่อโครงการ ใช้แนวเหล็กยวบสีทาสีตาม มอก.50 ความหนา 1.20 มม.
2. การยึดแผ่นป้ายกับเสาป้าย ให้เป็นไปตามตารางดังนี้

| ชนิดป้าย | ขนาดป้าย (ซม.) | | ระยะต่าง ๆ (ซม.) | | | | | | | | | |
|------------------|----------------|-----|------------------|-----|---|----|-----|------|----|----|---|---|
| | กว้าง | ยาว | A | B | C | D | E | F | G | H | I | J |
| ป้ายแนะนำโครงการ | 60 | 180 | 5 | 170 | 5 | 50 | 7.5 | 1.75 | 40 | 25 | | |

3. เหล็กประกบกับแผ่นป้ายเป็นชนิดเหล็กฉาก ขนาด 1-1/2"x1-1/2"x1/8" ซึ่งทาสีกันสนิมตาม มอก. 389 และทาสีเทา
4. เสาป้ายเป็นเสาคอนกรีตเสริมเหล็ก ให้ส่วนผสมคอนกรีต 1:2:4 โดยน้ำหนัก และคอนกรีต 1 ส่วนผสม ต้องใช้ปูนซีเมนต์ไม่น้อยกว่า 300 กก.
5. เหล็กเสริมต้องเป็นเหล็กกลม มีคุณภาพตาม มอก. 20 ชั้น SR - 24 หรือ มอก. 747
6. สี
 - 6.1 พื้นป้ายลักษณะโครงการ ใช้สีน้ำเงิน โดยใช้แผนสะท้อนแสงตาม มอก. 606
 - 6.2 ตัวเลข ตัวอักษร สัญลักษณ์ และเส้นขอบป้าย ใช้สีขาว โดยใช้แผนสะท้อนแสงตาม มอก. 606
 - 6.3 ด้านหลังแผ่นป้ายพื้นสีรองพื้นจับเหล็กแล้วทาสีเทาแห้งเร็วทับอีก 1 ชั้น
7. เสาป้าย คสล. ขนาด 0.15x0.15 ท่อนบนทาสีขาว ท่อนล่างทาสีดำ ส่วนที่ฝังดินคอนกรีตหยาบ ส่วนผสม 1:3:5 โดยปริมาตร ซึ่งมีส่วนยวบตัว (SLUMP) ไม่นเกิน 10 ซม. และสีป้ายใช้สีตาม มอก. 327
8. ข้อความ ให้จัดระยะของข้อความอยู่บนกิ่งกลางบรรทัด
 - 8.1 บรรทัดแรกด้านบนของแผ่นป้าย เป็นข้อความบอกชื่อโครงการ
 - 8.2 บรรทัดที่ 2 เป็นข้อความบอกระยะทาง โดยคิดระยะทางประมาณ จากจุดที่ตั้งแผ่นป้ายถึงที่ตั้งโครงการ
9. ป้ายแนะนำโครงการ ให้ติดตั้งจุดเริ่มต้นบริเวณทางเข้าโครงการ และทางแยกเข้าโครงการ ที่สามารถเห็นได้อย่างเด่นชัด โดยได้รับความเห็นชอบจากผู้ควบคุมงาน
10. มิติต่างๆที่หนดไว้เป็นเมตร นอกจากจะระบุไว้เป็นอย่างอื่น



กรมทรัพยากรน้ำ
โครงการก่อสร้างระบบกระจายน้ำด้วยพลังงานแสงอาทิตย์หนองหัวช้าง

บ้านหนองไธ หมู่ที่ 8 ตำบลโนนสว่าง อำเภอเมืองบึงกาฬ จังหวัดบึงกาฬ
แบบระบบกระจายน้ำด้วยพลังงานแสงอาทิตย์ ขนาด 5.5 กิโลวัตต์
รูปแสดงป้ายแนะนำโครงการ (แบบมาตรฐานป้าย)

สำนักงานทรัพยากรน้ำที่ 3

| ตำแหน่ง | นายจดี แบนดี | นาย | นาย | นาย | นาย |
|---------------|--------------------|-----|-----|-----|-----|
| ประธานกรรมการ | นายศรีธรรม ภูพิงษา | | | | |
| กรรมการ | นายบุญ พิธีนิติ | | | | |
| กรรมการ | นายจดี แบนดี | | | | |
| ตรวจสอบ | นายสมศักดิ์ ทอง | | | | |
| บันทึก | นายจดี แบนดี | | | | |
| วันที่ | 19 | | | | |
| จำนวนหน้า | 21 | | | | |

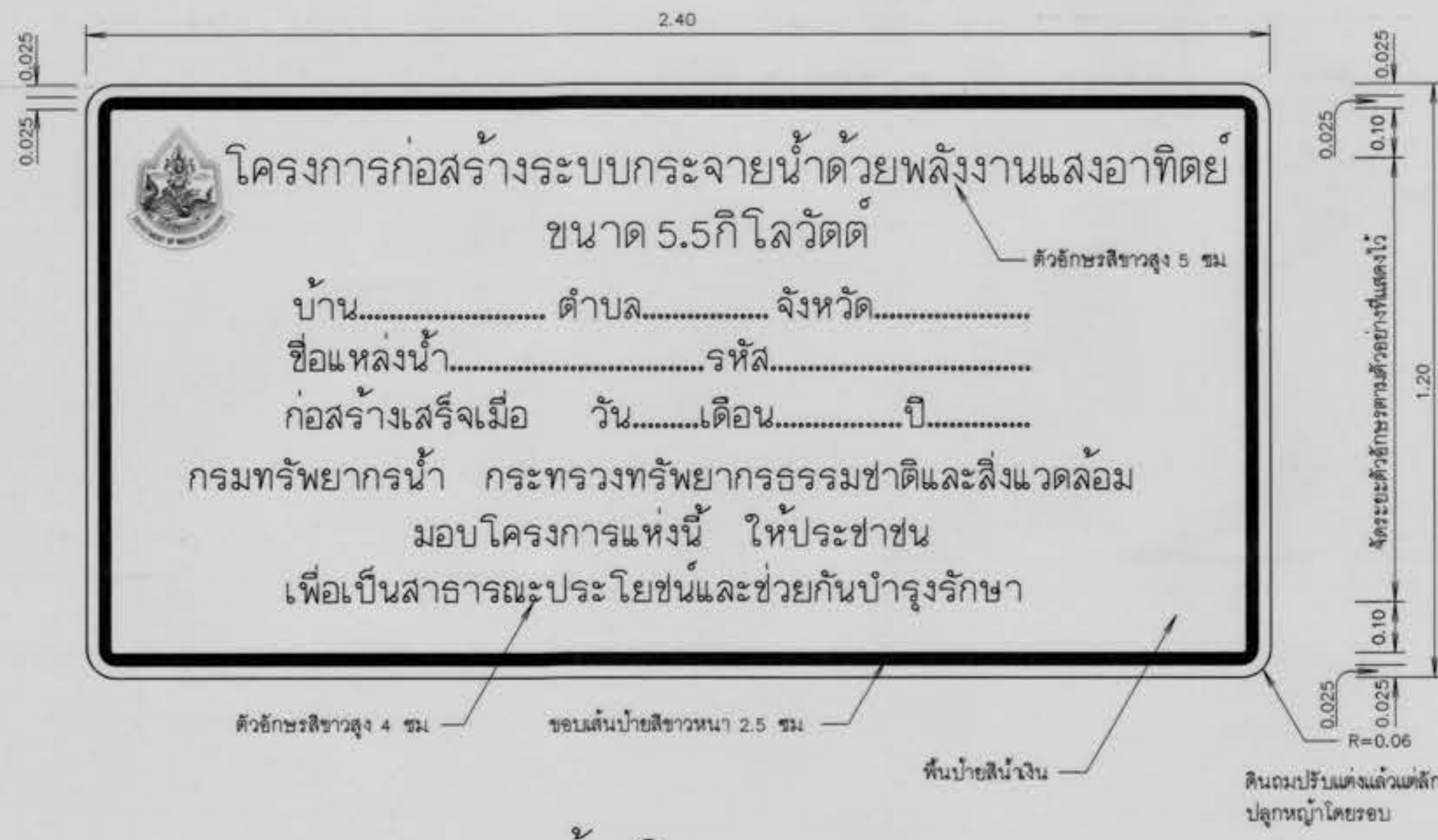

ป้ายโครงการ
ไม่แสดงมาตราส่วน

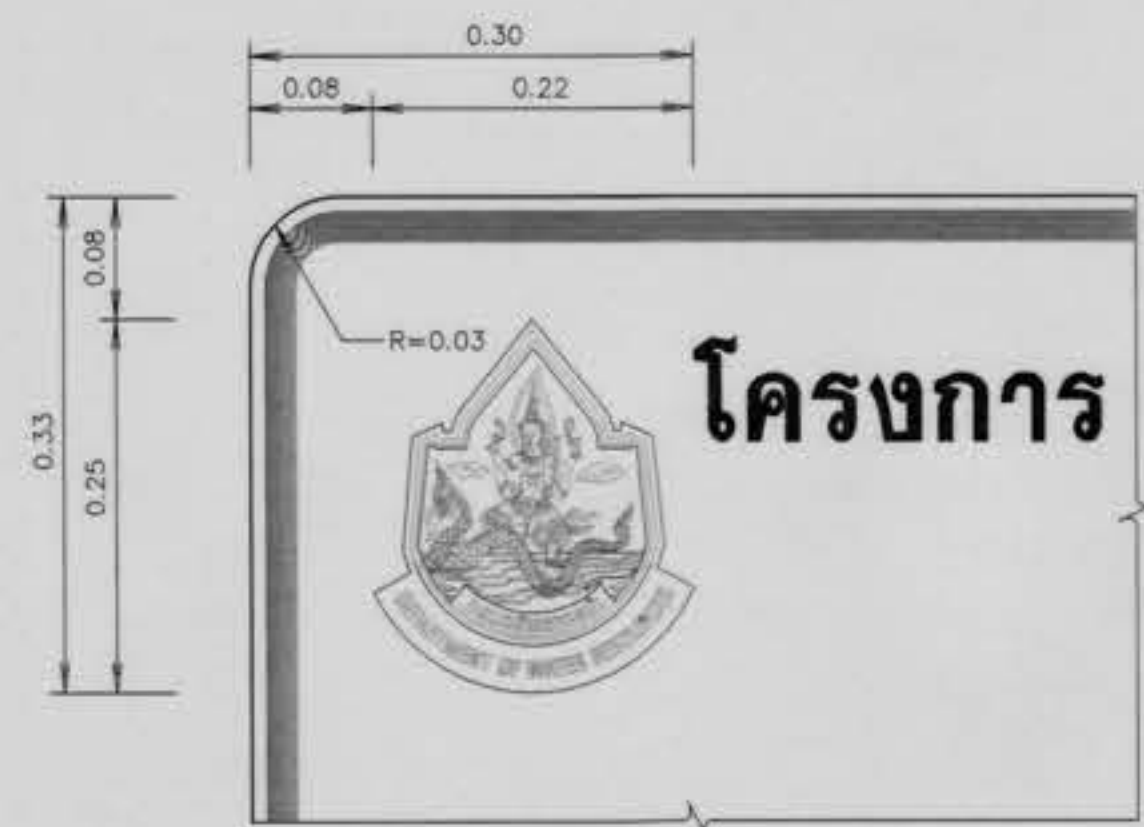

รูปขยายตราสัญลักษณ์
ไม่แสดงมาตราส่วน

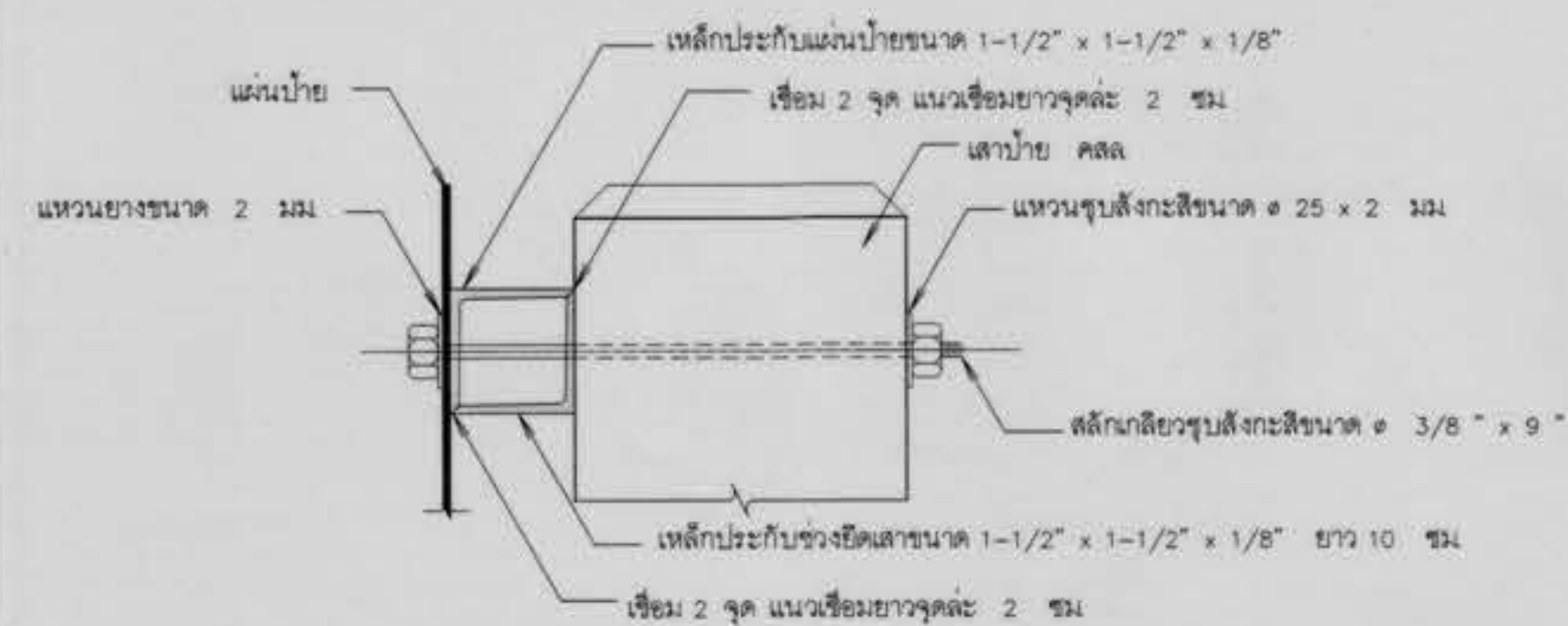

รูปตัดขยายการยึดแผ่นป้ายและเสา
ไม่แสดงมาตราส่วน

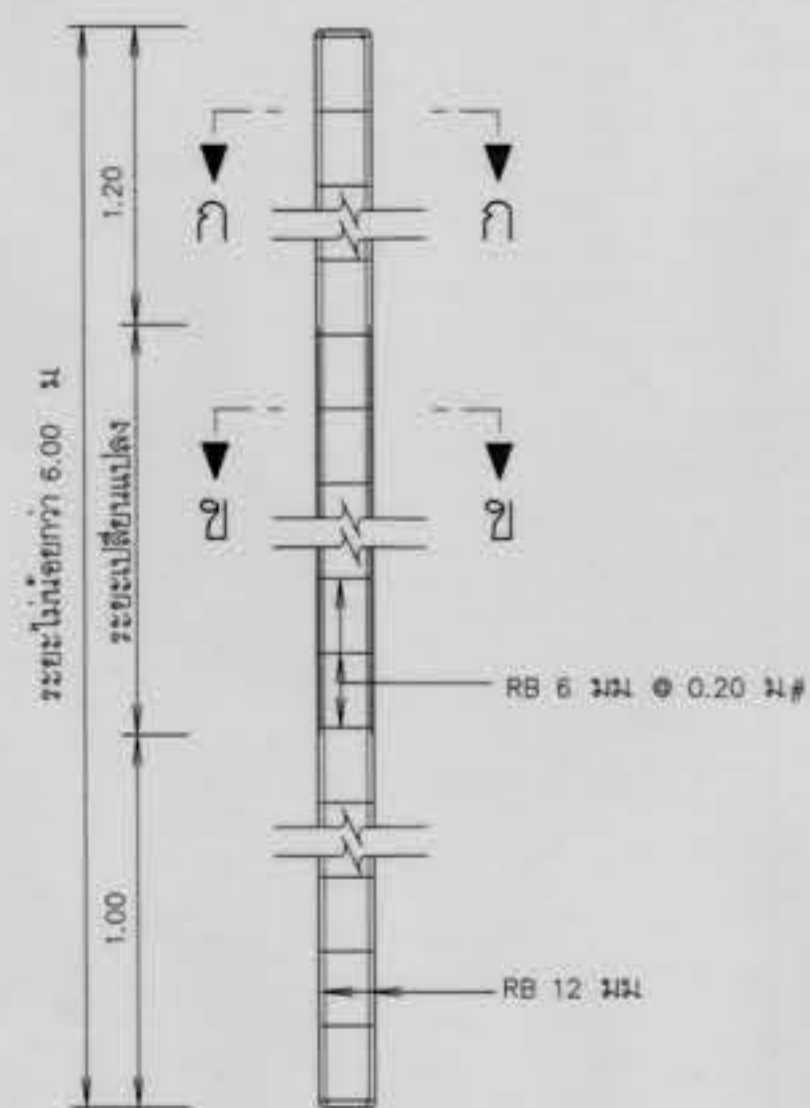

รายละเอียดเสาป้าย คสล.
ไม่แสดงมาตราส่วน

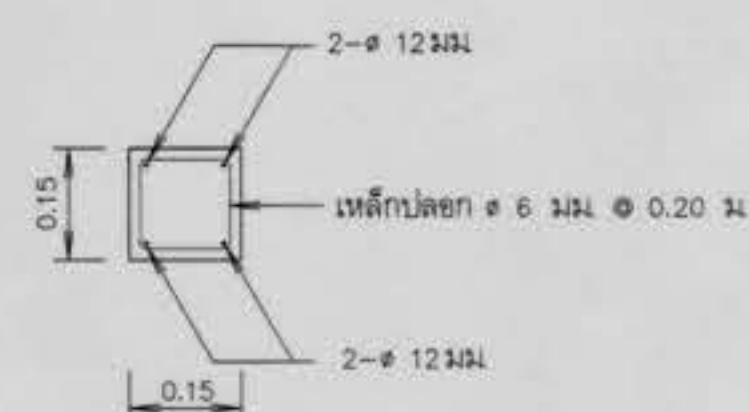

รูปตัด ก-ก
ไม่แสดงมาตราส่วน

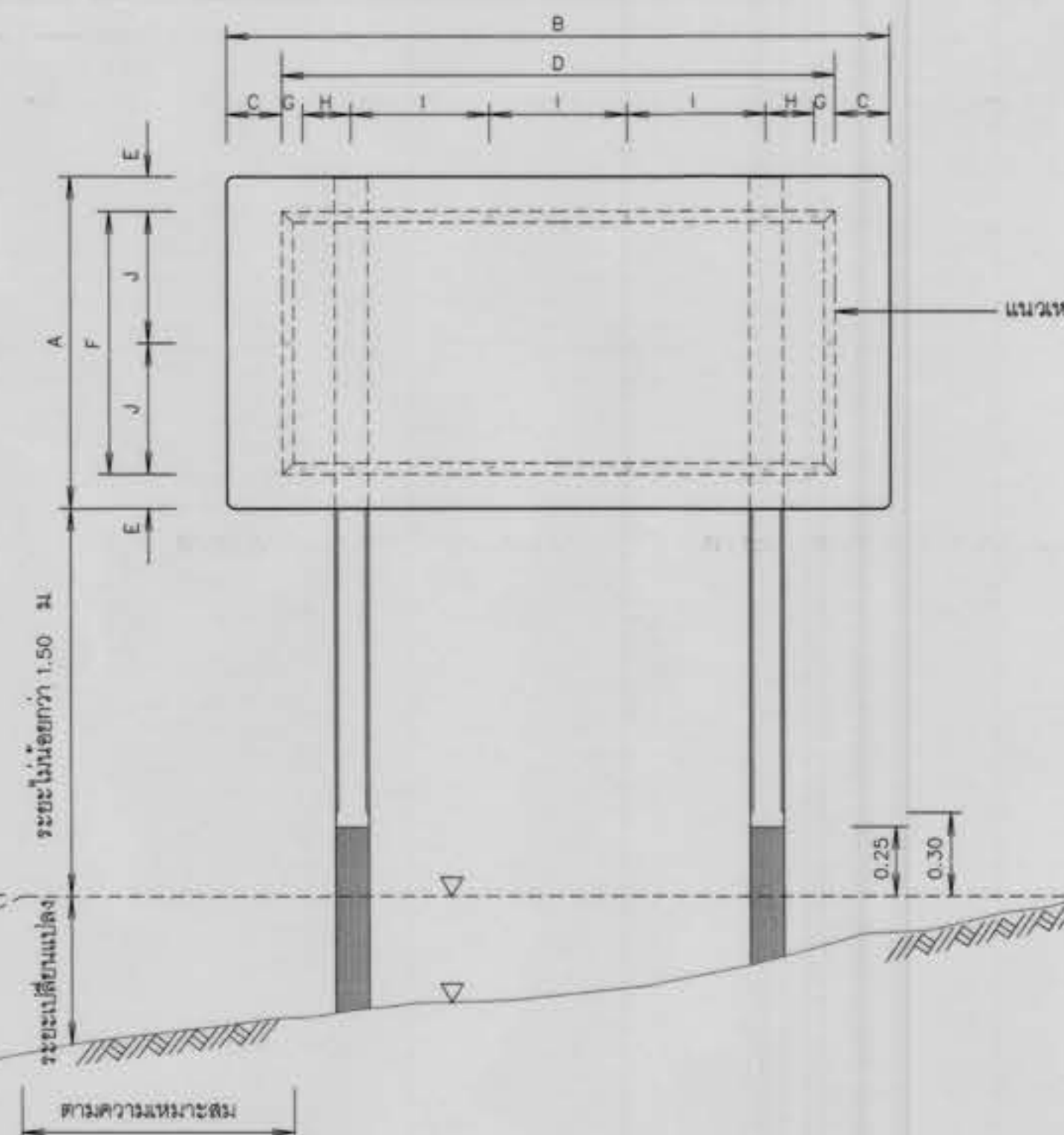

รูปแสดงการประกอบแผ่นป้าย
ไม่แสดงมาตราส่วน

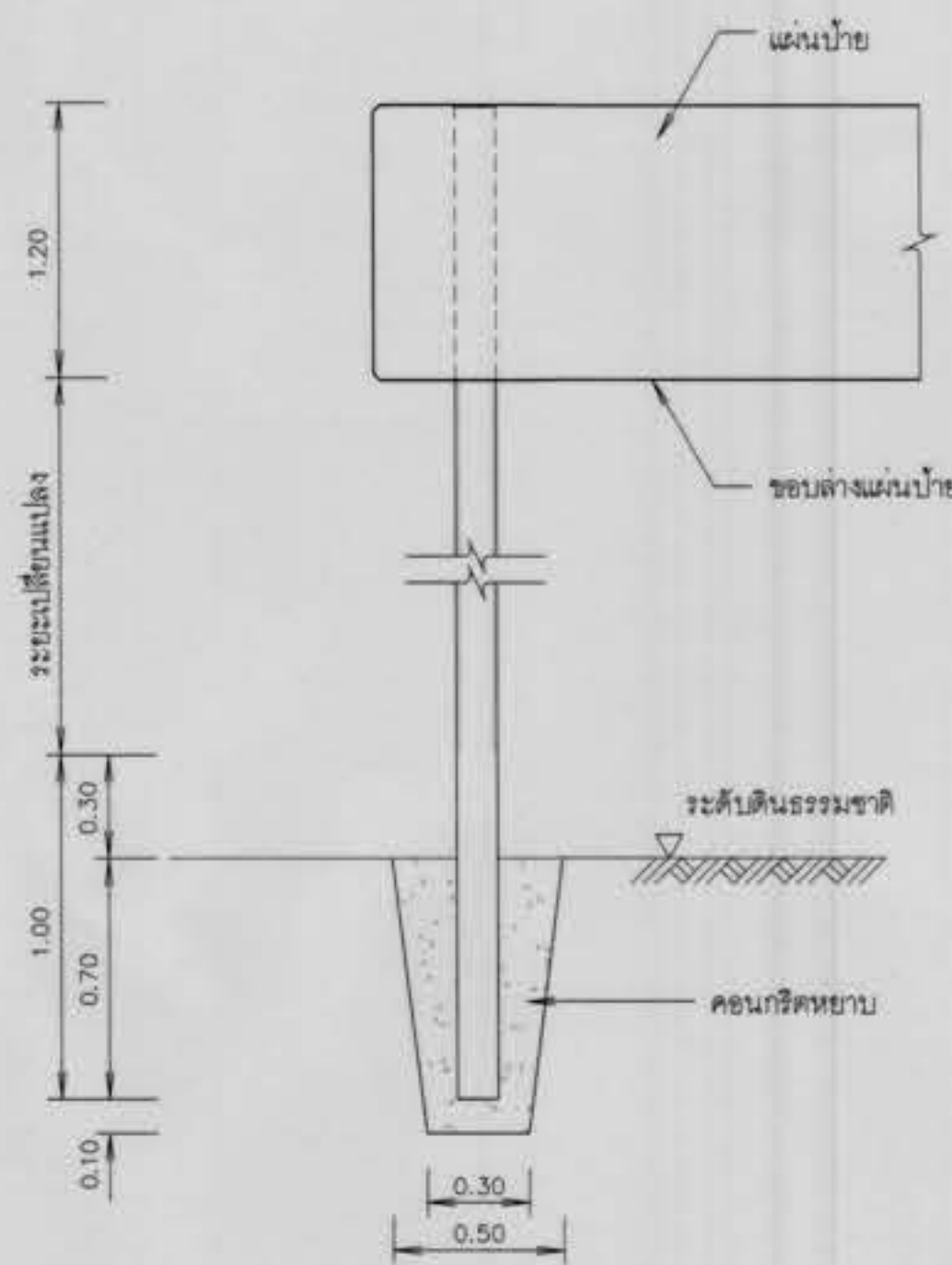

รายละเอียดการติดตั้งเสาป้าย
ไม่แสดงมาตราส่วน

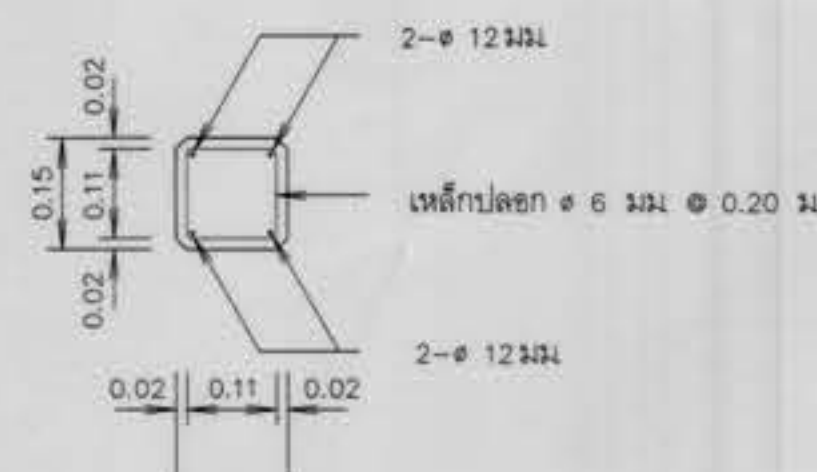

รูปตัด ข-ข
ไม่แสดงมาตราส่วน

พื้นตราสัญลักษณ์กรมทรัพยากรน้ำ
ใช้แผ่นสะท้อนแสงสีน้ำเงิน มอก.606-2529
เส้นขอบ ตัวอักษร ตราสัญลักษณ์สีขาว
พิมพ์ด้วยเครื่องพิมพ์ระบบ Ink Jet



รูปขยาย ตราสัญลักษณ์
ไม่แสดงมาตราส่วน

หมายเหตุ

- มิติต่างๆกำหนดไว้เป็นเมตร นอกจากจะแสดงไว้เป็นอย่างอื่น
- ป้ายชื่อโครงการ ใช้แผ่นเหล็กอบสังกะสีตาม มอก.50 ความหนา 1.20 มม.
- การยึดแผ่นป้ายกับเสาป้าย ให้เป็นไปตามตารางดังนี้

| ขนาดป้าย (ซม.) | | ระยะต่าง ๆ (ซม.) | | | | | | | | | |
|----------------|-----|------------------|-----|------|----|-----|------|----|------|---|---|
| กว้าง | ยาว | A | B | C | D | E | F | G | H | I | J |
| 120 | 240 | 20 | 200 | 12.5 | 95 | 7.5 | 17.5 | 50 | 47.5 | | |

- เหล็กประกบกับแผ่นป้ายเป็นชนิดเหล็กจาก ขนาด 1-1/2"x1-1/2"x1/8" ซึ่งเท่ากันสนิมตาม มอก. 389 และทาสีทา
- เสาป้ายเป็นเสาคอนกรีตเสริมเหล็ก ใช้ส่วนผสมคอนกรีต 1:2:4 โดยน้ำหนัก และคอนกรีต 1 สบม. ต้องใช้ปูนซีเมนต์ไม่น้อยกว่า 300 กก.
- เหล็กเสริมต้องเป็นเหล็กกลม มีคุณภาพตาม มอก. 20 ชั้น SR-24 หรือ มอก. 747
- สี
- พื้นป้ายลักษณะโครงการ ใช้สีน้ำเงิน โดยใช้แผ่นสะท้อนแสงตาม มอก. 606
- ตัวเลข ตัวอักษร สัญลักษณ์ และเส้นขอบป้าย ใช้สีขาว โดยใช้แผ่นสะท้อนแสงตาม มอก. 606
- คานหลังแผ่นป้ายทึบสีรองพื้นจับเหล็กแล้วทาสีเทาแห้งเร็วทับอีก 1 ชั้น
- เสาป้าย คสล. ขนาด 0.15x0.15 ท่อนบนทาสีขาว ท่อนล่างทาสีดำ ส่วนที่ฝังดินเทคอนกรีตหยาบ ส่วนผสม 1:3:5 โดยใช้ทราย ซึ่งมีส่วนยุบตัว (SLUMP) ไม่นเกิน 10 ซม. และใส่เสาป้ายใช้สีตาม มอก. 327
- ป้ายโครงการ ให้ติดตั้งในสถานที่สามารถมองเห็นได้อย่างเด่นชัด โดยได้รับความเห็นชอบจากผู้ว่าจ้าง

| กรมทรัพยากรน้ำ | | | | | |
|---|--------------------|--------------------|--------------------|--------------------|--------------------|
| โครงการก่อสร้างระบบกระจายน้ำด้วยพลังงานแสงอาทิตย์ของท้าวช้าง | | | | | |
| บ้านทองโฮง หมู่ที่ 8 ตำบลโพนสว่าง อำเภอเมืองบึงกาฬ จังหวัดบึงกาฬ | | | | | |
| แบบระบบกระจายน้ำด้วยพลังงานแสงอาทิตย์ ขนาด 5.5 กิโลวัตต์ | | | | | |
| รูปแสดงป้ายชื่อโครงการกระจายน้ำด้วยพลังงานแสงอาทิตย์ (แบบมาตรฐานป้าย) | | | | | |
| ฝ่ายกิจการทรัพยากรน้ำที่ 3 | | | | | |
| ตรวจสอบ | นายศักดิ์ ไชยดี | นายศักดิ์ ไชยดี | นายศักดิ์ ไชยดี | นายศักดิ์ ไชยดี | นายศักดิ์ ไชยดี |
| ออกแบบ | นายศักดิ์ ไชยดี | นายศักดิ์ ไชยดี | นายศักดิ์ ไชยดี | นายศักดิ์ ไชยดี | นายศักดิ์ ไชยดี |
| กรรมาการ | นายบุญดี เพิ่มศิริ | นายบุญดี เพิ่มศิริ | นายบุญดี เพิ่มศิริ | นายบุญดี เพิ่มศิริ | นายบุญดี เพิ่มศิริ |
| กรรมาการ | นายศักดิ์ ไชยดี | นายศักดิ์ ไชยดี | นายศักดิ์ ไชยดี | นายศักดิ์ ไชยดี | นายศักดิ์ ไชยดี |
| ตรวจสอบ | นายศักดิ์ ไชยดี | นายศักดิ์ ไชยดี | นายศักดิ์ ไชยดี | นายศักดิ์ ไชยดี | นายศักดิ์ ไชยดี |
| แบบเลขที่ | สทท.3 | สทท.3 | สทท.3 | สทท.3 | สทท.3 |
| แบบแผนที่ | 20 | 20 | 20 | 20 | 20 |
| จำนวนแผ่น | 21 | 21 | 21 | 21 | 21 |



รูปขยายตราสัญลักษณ์กรมทรัพยากรน้ำ

ไม่แสดงมาตราส่วน

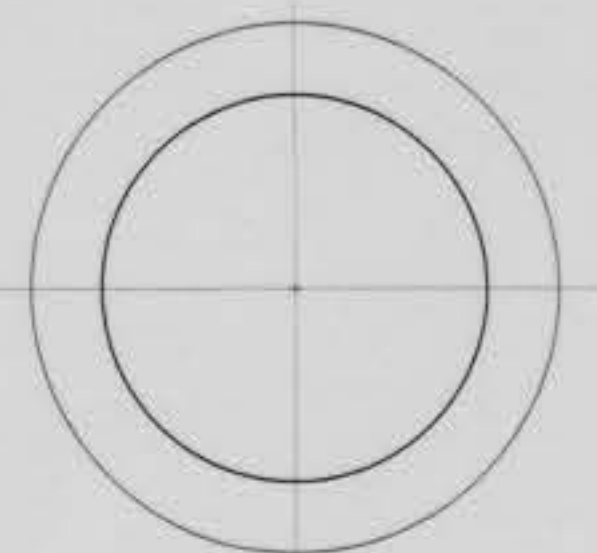
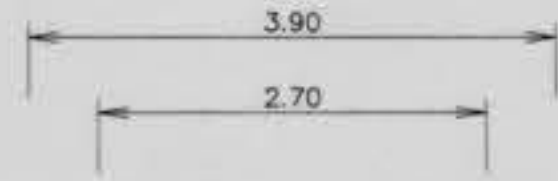

แปลน

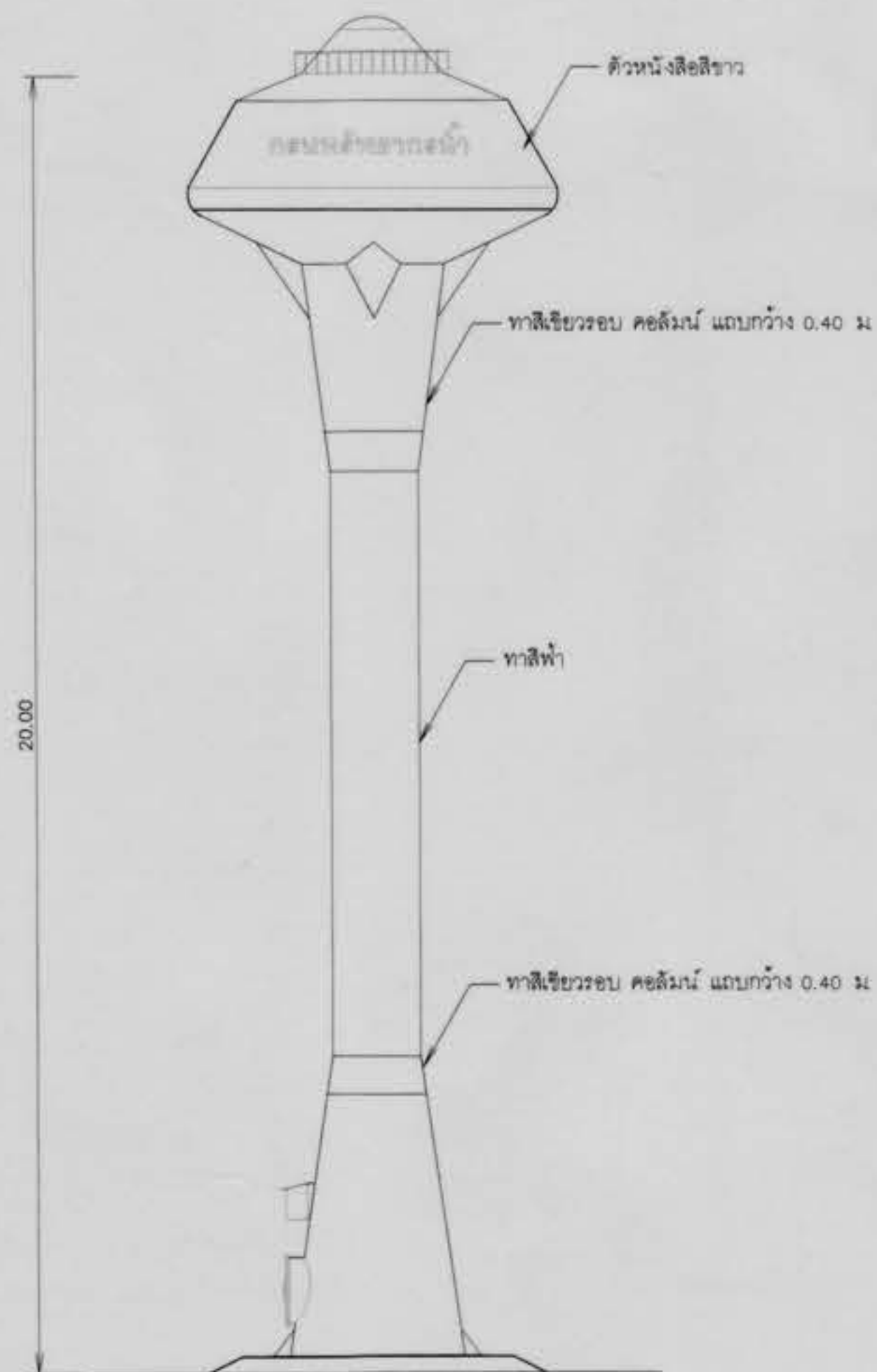

รูปด้าน

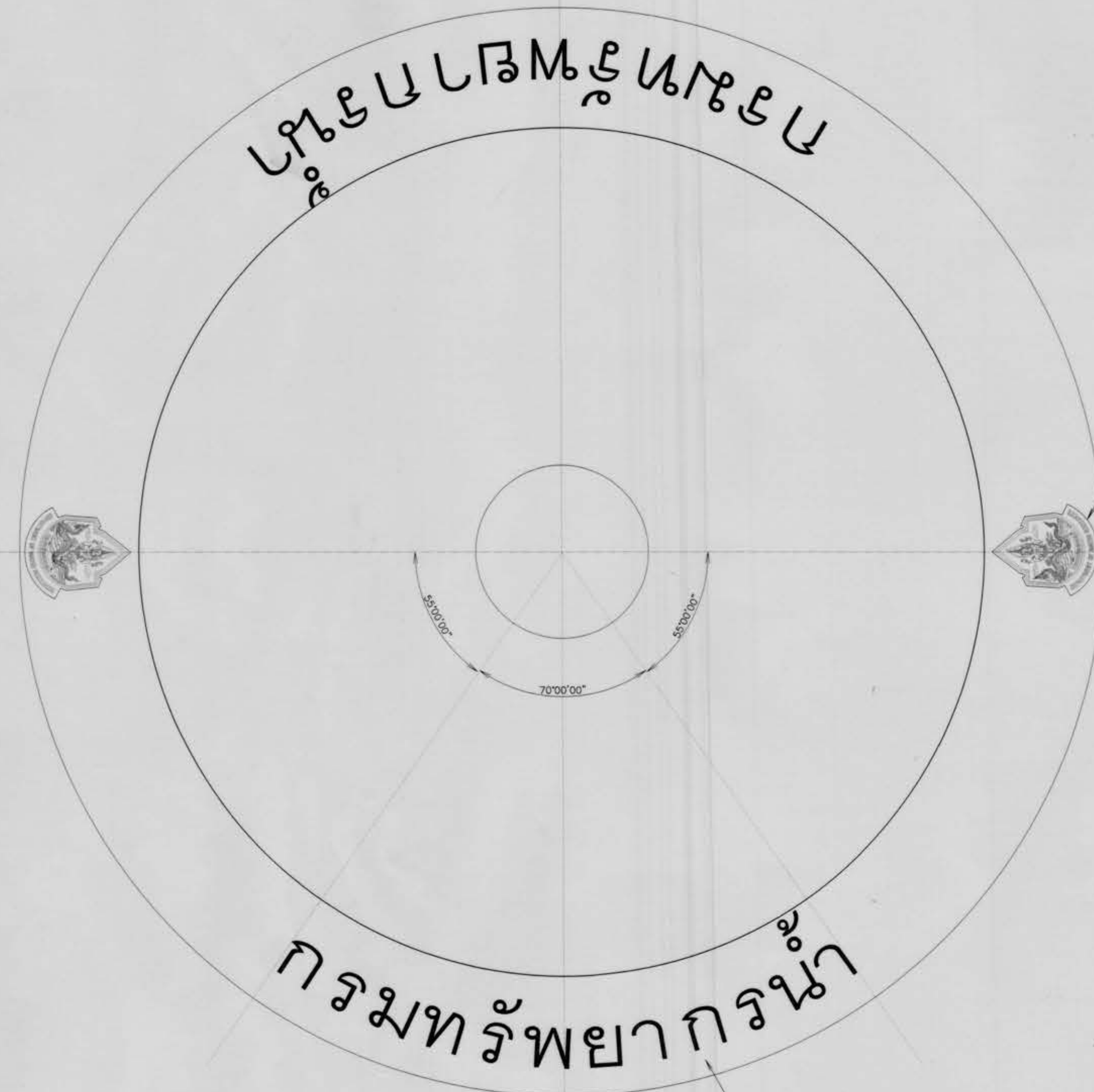

ตำแหน่ง ตราสัญลักษณ์กรมทรัพยากรน้ำ

ตำแหน่ง ชื่อกรมทรัพยากรน้ำบนถังกระจายน้ำ

รูปขยายแสดงขนาดตราและชื่อกรมทรัพยากรน้ำบนถังกระจายน้ำ

ไม่แสดงมาตราส่วน

| | | | | | |
|---|---------------|------------|---------------|---------------|--------|
| กรมทรัพยากรน้ำ | | | | | |
| โครงการก่อสร้างระบบกระจายน้ำด้วยพลังงานแสงอาทิตย์หนองหัวช้าง | | | | | |
| บ้านหนองโฮ หมู่ที่ 8 ตำบลโพนสว่าง อำเภอมือเบ่งกาฬ จังหวัดบึงกาฬ | | | | | |
| แบบระบบกระจายน้ำด้วยพลังงานแสงอาทิตย์ ขนาด 5.5 กิโลวัตต์ | | | | | |
| รูปขยายแสดงขนาดตราและชื่อกรมทรัพยากรน้ำบนถังกระจายน้ำ | | | | | |
| สำนักงานทรัพยากรน้ำที่ 3 | | | | | |
| ตรวจสอบ | นายวิชาญ วัฒน | เสนอ | นายวิชาญ วัฒน | นายวิชาญ วัฒน | ท.น. |
| ออกแบบ | นายวิชาญ วัฒน | เสนอ | นายวิชาญ วัฒน | นายวิชาญ วัฒน | ผ.ส. |
| กรรมการ | นายวิชาญ วัฒน | เสนอ | นายวิชาญ วัฒน | นายวิชาญ วัฒน | ผ.ส.น. |
| กรรมการ | นายวิชาญ วัฒน | เสนอ | นายวิชาญ วัฒน | นายวิชาญ วัฒน | ผ.ส.น. |
| แบบเลขที่ | สท.น. 3 | แบบแผ่นที่ | 21 | จำนวนแผ่น | 21 |

เอกสารแนบท้ายเอกสารประกวดราคาอิเล็กทรอนิกส์

๑.๙ แผนการใช้วัสดุที่ผลิตภายในประเทศและแผนการใช้เหล็กที่ผลิตภายในประเทศ

ตารางการจัดทำแผนการใช้วัสดุที่ผลิตภายในประเทศ

โครงการ

รายการวัสดุหรือครุภัณฑ์ที่ใช้ในโครงการ
แผนการใช้วัสดุที่ผลิตภายในประเทศ

| ลำดับ | รายการ | หน่วย | ปริมาณ | ราคาต่อหน่วย (บาท) | เป็นเงิน (รวม) | วัสดุ ในประเทศ | วัสดุ ต่างประเทศ |
|-------------------|------------|-------|--------|-----------------------|-------------------|-------------------|---------------------|
| ๑ | ปูนซีเมนต์ | | | | | | |
| ๒ | กระเบื้อง | | | | | | |
| ๓ | ฝ้าเพดาน | | | | | | |
| ๔ | หลอดไฟ | | | | | | |
| ๕ | โคมไฟ | | | | | | |
| รวม | | | | | xxx | xxx | xxx |
| อัตรา (ร้อยละ) | | | | | ๑๐๐ | ๗๐ | ๓๐ |

ลงชื่อ (คู่สัญญาฝ่ายผู้รับจ้าง)
()

ตารางการจัดทำแผนการใช้เหล็กที่ผลิตภายในประเทศ

โครงการ

รายการพัสดุหรือครุภัณฑ์ที่ใช้ในโครงการ
แผนการใช้เหล็กที่ผลิตภายในประเทศ
ปริมาณเหล็กทั้งโครงการ xxx (ตัน)

| ลำดับ | รายการ | หน่วย | ปริมาณ | เหล็ก ในประเทศ | เหล็ก ต่างประเทศ |
|-------------------|--------------|-------|--------|-------------------|---------------------|
| ๑ | เหล็กเส้น | ตัน | | | |
| ๒ | เหล็กข้องอ | ตัน | | | |
| ๓ | เหล็กเส้นกรม | ตัน | | | |
| ๔ | | | | | |
| ๕ | | | | | |
| รวม | | | xxx | xxx | xxx |
| อัตรา (ร้อยละ) | | | ๑๐๐ | ๙๐ | ๑๐ |

ลงชื่อ (คู่สัญญาฝ่ายผู้รับจ้าง)
()

บัญชีแสดงเจ้าหน้าที่ และยานพาหนะ

1. เจ้าหน้าที่และวิศวกรโครงการ

1.1 วิศวกรโครงการ

ชื่อ นามสกุล คุณวุฒิ

ได้รับอนุญาตให้ประกอบวิชาชีพวิศวกรรมควบคุมประเภท

สาขา เลขทะเบียน

ข้าพเจ้าขอรับรองว่าเป็นวิศวกรประจำโครงการก่อสร้าง

..... ของบริษัท / ห้างหุ้นส่วนจำกัดนี้จริง

(ลงชื่อ) วิศวกรโครงการ

(.....)

1.2 ช่างประจำโครงการ

ชื่อ นามสกุล คุณวุฒิ

ประสบการณ์ความชำนาญ

1.

.....

.....

2.

.....

.....

3.

.....

ข้าพเจ้าขอรับรองว่าเป็นช่างประจำโครงการก่อสร้าง

..... ของบริษัท/ห้างหุ้นส่วนจำกัดนี้จริง และจะ

ดำเนินการตาม โครงการดังกล่าวนี้แล้วเสร็จ

(ลงชื่อ) ช่างประจำโครงการ

(.....)

2. ขานพาหนะสำหรับช่างผู้ควบคุมงานของผู้ว่าจ้าง ประเภท กระบะบรรทุก หมายเลขทะเบียน พร้อมพนักงานขับ จำนวน 1 คน

ข้าพเจ้าขอรับรองว่ารายการบัญชีแสดงเจ้าหน้าที่และขานพาหนะที่ได้เสนอมานี้เป็นจริงทุกประการ หากมีการเปลี่ยนแปลงจะแจ้งให้ทราบทันที

(ลงชื่อ) ผู้เสนอราคา
(.....)

(สำเนา)

ที่ นร 0203/ว 109

สำนักเลขาธิการคณะรัฐมนตรี

ทำเนียบรัฐบาล กทม. 10300

24 สิงหาคม 2532

เรื่อง การพิจารณาช่วยเหลือผู้ประกอบการอาชีพงานก่อสร้าง

เรียน

อ้างถึง หนังสือสำนักเลขาธิการคณะรัฐมนตรี ที่ นร 0203/ว 81 ลงวันที่ 30 มิถุนายน 2532

สิ่งที่ส่งมาด้วย สำเนาหนังสือสำนักงบประมาณ ที่ กทส 7/2532 ลงวันที่ 4 สิงหาคม 2532

และเอกสารประกอบ

ตามที่ได้ยื่นยันมติคณะรัฐมนตรี เรื่อง การพิจารณาช่วยเหลือผู้ประกอบการอาชีพงานก่อสร้างมาเพื่อถือปฏิบัติต่อไป นั้น

บัดนี้ คณะกรรมการเฉพาะกิจพิจารณาแก้ไขปัญหาการก่อสร้างได้เสนอเงื่อนไขหลักเกณฑ์ ประเภทงานก่อสร้าง สูตร และวิธีการคำนวณที่ใช้กับสัญญาแบบปรับราคาได้ รวม 6 ข้อ มาเพื่อคณะรัฐมนตรีพิจารณานุมัติ ความละเอียดปรากฏตามสิ่งที่ส่งมาด้วย

คณะรัฐมนตรีได้ประชุมปรึกษาเมื่อวันที่ 22 สิงหาคม 2532 ลงมติอนุมัติตามที่คณะกรรมการเฉพาะกิจพิจารณาแก้ไขปัญหาการก่อสร้าง เสนอ ทั้ง 6 ข้อ โดยข้อ 1 ให้ตัดคำว่า "ก่อนหรือ" ออก และให้ส่วนราชการ รัฐวิสาหกิจ หน่วยงานตามกฎหมายว่าด้วยการบริหารราชการส่วนท้องถิ่น หน่วยงานอื่นที่มีกฎหมายบัญญัติให้มีฐานะเป็นราชการบริหารส่วนท้องถิ่น และหน่วยงานอื่นของรัฐถือปฏิบัติต่อไป

จึงเรียนยืนยันมา และขอได้โปรดแจ้งให้ส่วนราชการ รัฐวิสาหกิจ หน่วยงานตามกฎหมายว่าด้วยการบริหารราชการส่วนท้องถิ่น หน่วยงานอื่นที่มีกฎหมายบัญญัติให้มีฐานะเป็นราชการบริหารส่วนท้องถิ่น และหน่วยงานอื่นของรัฐถือปฏิบัติต่อไปด้วย

ขอแสดงความนับถือ

อนันต์ อนันตกุล

(นายอนันต์ อนันตกุล)

เลขาธิการคณะรัฐมนตรี

กองนิติธรรม

โทร. 2828149

(สำเนา)

ที่ กพส 7/2532

สำนักงบประมาณ

ถนนพระรามที่ 6 กทม. 10400

4 สิงหาคม 2532

เรื่อง การพิจารณาช่วยเหลือผู้ประกอบการอาชีพงานก่อสร้าง

เรียน เลขาธิการคณะกรรมการ

อ้างถึง หนังสือสำนักเลขาธิการคณะกรรมการ ที่ นร 0203/ว 81 ลงวันที่ 30 มิถุนายน 2532

- สิ่งที่ส่งมาด้วย 1. เอกสารผนวก ก จำนวน 13 แผ่น
2. เอกสารผนวก ข จำนวน 11 แผ่น

ตามหนังสือที่อ้างถึง คณะรัฐมนตรีมีมติวันที่ 27 มิถุนายน 2532 เห็นชอบตาม
ข้อเสนอของคณะกรรมการเฉพาะกิจพิจารณาแก้ไขปัญหาการก่อสร้าง ในเรื่องสัญญาแบบปรับราคา
ได้ (ค่า K) ดังนี้

1. เห็นชอบในหลักการที่จะให้นำสัญญาแบบปรับราคาได้มาใช้กับสัญญาที่ลงนาม
หลังวันที่ 28 มิถุนายน 2531 ในการพิจารณาจ่ายเงินชดเชยค่างานก่อสร้างให้แก่ผู้รับเหมาก่อสร้าง
ของทางราชการ

2. เห็นควรนำสัญญาแบบปรับราคาได้มาใช้เป็นการถาวร

3. ให้ตั้งคณะอนุกรรมการเพื่อพิจารณากำหนดเงื่อนไข หลักเกณฑ์ ประเภทงาน
ก่อสร้าง สูตรและวิธีการคำนวณในการพิจารณาจ่ายเงินชดเชยให้สอดคล้องกับวิกฤตการณ์และ
ลักษณะงานก่อสร้าง แล้วนำเสนอคณะกรรมการพิจารณาต่อไป

คณะกรรมการเฉพาะกิจพิจารณาแก้ไขปัญหาการก่อสร้าง พิจารณาเงื่อนไข
หลักเกณฑ์ ประเภทงานก่อสร้าง สูตรและวิธีการคำนวณที่ใช้กับสัญญาแบบปรับราคาได้ ตามที่
คณะอนุกรรมการเฉพาะกิจพิจารณาการใช้สัญญาแบบปรับราคาได้นำเสนอตามมติคณะรัฐมนตรี
แล้วเห็นว่า การนำสัญญาแบบปรับราคาได้มาใช้เพื่อเป็นการช่วยเหลือผู้รับจ้างไทยที่ได้รับความ

เดือดร้อน

เดือนร้อนและสามารถที่จะประกอบกิจการต่อไปได้ในช่วงที่เกิดภาวะวัสดุก่อสร้างขาดแคลนและขึ้นราคา ตลอดจนเป็นการช่วยลดความเสี่ยงของผู้รับจ้างและป้องกันมิให้ผู้รับจ้างบวกราคาเผื่อการเปลี่ยนแปลงราคาวัสดุไว้ล่วงหน้ามาก ๆ รวมทั้งเกิดความเป็นธรรมต่อคู่สัญญาทั้งสองฝ่ายด้วย จึงเห็นควรนำเงื่อนไข หลักเกณฑ์ ประเภทงานก่อสร้าง สูตรและวิธีการคำนวณที่ใช้กับสัญญาแบบปรับราคาได้ ตลอดจนตัวอย่างการแก้ไขเพิ่มเติมสัญญาเดิม มาใช้เพื่อช่วยเหลือผู้ประกอบการอาชีพงานก่อสร้างตามมติคณะรัฐมนตรีดังกล่าว และเห็นควรนำเสนอคณะรัฐมนตรีเพื่อขออนุมัติดังนี้

1.ให้นำสัญญาแบบปรับราคาได้มาใช้กับสัญญาที่ลงนาม หลังวันที่ 28 มิถุนายน 2531 โดยมีเงื่อนไข หลักเกณฑ์ ประเภทงานก่อสร้าง สูตรและวิธีการคำนวณที่ใช้กับสัญญาแบบปรับราคาได้ (ดังเอกสารผนวก ก).

2.ให้นำสัญญาแบบปรับราคาได้มาใช้เป็นการถาวร โดยมีเงื่อนไข หลักเกณฑ์ ประเภทงานก่อสร้าง สูตรและวิธีการคำนวณที่ใช้กับสัญญาแบบปรับราคาได้ (ดังเอกสารผนวก ข)

3. งานจ้างเหมาก่อสร้างของรัฐวิสาหกิจ หน่วยงานตามกฎหมายว่าด้วยการบริหารราชการส่วนท้องถิ่น หน่วยงานอื่นที่มีกฎหมายบัญญัติให้มีฐานะเป็นราชการบริหารส่วนท้องถิ่นหรือหน่วยงานอื่นของรัฐ ก็ให้นำเงื่อนไข หลักเกณฑ์ ประเภทงานก่อสร้าง สูตรและวิธีการคำนวณที่ใช้กับสัญญาแบบปรับราคาได้ไปใช้ด้วย ในกรณีที่จำเป็นต้องเพิ่มเงิน ให้ใช้เงินจากงบประมาณของรัฐวิสาหกิจ หน่วยงานตามกฎหมายว่าด้วยการบริหารราชการส่วนท้องถิ่น หน่วยงานอื่นที่มีกฎหมายบัญญัติให้มีฐานะเป็นราชการบริหารส่วนท้องถิ่น หรือหน่วยงานอื่นของรัฐนั้นเองหรือจ่ายตามสัดส่วนแหล่งที่มาของเงินค่าก่อสร้างนั้น หรือตามที่สำนักงานงบประมาณพิจารณาวินิจฉัยแล้ว แต่กรณี

4. เมื่อให้มีการนำสัญญาแบบปรับราคาได้มาใช้แล้ว มีผลทำให้ผู้ว่าจ้างต้องจ่ายเงินชดเชยเพิ่ม จนทำให้เกินวงเงินงบประมาณที่ได้รับอนุมัติ ก็ให้ถือว่าได้รับอนุมัติจากคณะรัฐมนตรีให้ก่อนนี้ผูกพันเกินกว่างบประมาณ ตามนัยมาตรา 23 แห่งพระราชบัญญัติว่าด้วยการงบประมาณ และให้ส่วนราชการเจ้าของสัญญานั้น ๆ ขอทำความเข้าใจเรื่องการเงินกับสำนักงานงบประมาณ

5. การพิจารณาคำนวณเงินเพิ่มหรือลด และการจ่ายเงินเพิ่มหรือเรียกเงินคืนจากผู้รับจ้างตามเงื่อนไขของสัญญาแบบปรับราคาได้ ต้องได้รับการตรวจสอบและเห็นชอบจากสำนักงานงบประมาณ และให้ถือการพิจารณาวินิจฉัยของสำนักงานงบประมาณเป็นที่สิ้นสุด

/6. เพื่อความ

6. เพื่อความรวดเร็วในการดำเนินงาน และเพื่อให้การปฏิบัติเกี่ยวกับการใช้สัญญาจ้างแบบปรับราคาได้เป็นมาตรฐานเดียวกัน จึงมอบอำนาจให้สำนักงานประมาณทำการวินิจฉัยปัญหาข้อหารือและกำหนดแนวทางปฏิบัติที่เหมาะสมได้ตามความจำเป็นด้วย
จึงเรียนมาเพื่อนำเสนอคณะรัฐมนตรีพิจารณาต่อไป

ขอแสดงความนับถือ

พงษ์ สารสิน

(นายพงษ์ สารสิน)

รองนายกรัฐมนตรี

ประธานคณะกรรมการเฉพาะกิจพิจารณาแก้ไขปัญหาการก่อสร้าง

กองกลาง

โทร. 2710092 ต่อ 245

เงื่อนไข หลักเกณฑ์ ประเภทงานก่อสร้าง สูตรและวิธีการคำนวณที่ใช้กับสัญญาแบบปรับราคาได้

ก. เงื่อนไขและหลักเกณฑ์

1. สัญญาแบบปรับราคาได้นี้ให้ใช้กับงานก่อสร้างทุกประเภท รวมถึงงานปรับปรุง และซ่อมแซมซึ่งเบิกจ่ายค่างานในลักษณะหมวดค่าครุภัณฑ์ ที่ดินและสิ่งก่อสร้าง หมวดเงินอุดหนุนและหมวดรายจ่ายอื่นที่เบิกจ่ายในลักษณะค่าที่ดินและสิ่งก่อสร้าง ที่อยู่ในเงื่อนไขและหลักเกณฑ์ตามที่ได้กำหนดนี้

2. สัญญาแบบปรับราคาได้นี้ให้ใช้ทั้งในกรณีเพิ่มหรือลดค่างานจากค่างานเดิมตามสัญญา เมื่อดัชนีราคาซึ่งจัดทำขึ้นโดยกระทรวงพาณิชย์ มีการเปลี่ยนแปลงสูงขึ้นหรือลดลงจากเดิม ขณะเมื่อวันเปิดของประกวดราคา สำหรับกรณีที่จัดจ้างโดยวิธีอื่น ให้ใช้วันเปิดของราคาแทน

3. การนำสัญญาแบบปรับราคาได้ไปใช้นั้น ผู้ว่าจ้างต้องแจ้งและประกาศให้ผู้รับจ้างทราบ เช่น ในประกาศประกวดราคาฯ และต้องระบุในสัญญาจ้างด้วยว่างานจ้าง همانั้น ๆ จะใช้สัญญาแบบปรับราคาได้ พร้อมทั้งกำหนดประเภทของงานก่อสร้าง สูตรและวิธีการคำนวณที่ให้มีการปรับเพิ่มหรือลดค่างานไว้ให้ชัดเจน

ในกรณีที่ม้งานก่อสร้างหลายประเภทในงานจ้างคราวเดียวกัน จะต้องแยกประเภทงานก่อสร้างแต่ละประเภทให้ชัดเจนตามลักษณะของงานก่อสร้างนั้น ๆ และให้สอดคล้องกับสูตรที่กำหนดไว้

4. การขอเงินเพิ่มค่างานก่อสร้างตามสัญญาแบบปรับราคาได้นี้ เป็นหน้าที่ของผู้รับจ้างที่จะต้องเรียกร้องภายในกำหนด 90 วัน นับตั้งแต่วันที่ผู้รับจ้างได้ส่งมอบงานงวดสุดท้าย หากพ้นกำหนดนี้ไปแล้ว ผู้รับจ้างไม่มีสิทธิที่จะเรียกร้องเงินเพิ่มค่างานก่อสร้างจากผู้ว่าจ้างได้อีกต่อไป และในกรณีที่ผู้ว่าจ้างจะต้องเรียกเงินคืนจากผู้รับจ้าง ให้ผู้ว่าจ้างที่เป็นคู่สัญญารับเรียกเงินคืนจากผู้รับจ้างโดยเร็ว หรือให้หักค่างานของงวดต่อไป หรือให้หักเงินจากหลักประกันสัญญาแล้วแต่กรณี

5. การพิจารณาคำนวณเงินเพิ่มหรือลด และการจ่ายเงินเพิ่มหรือเรียกเงินคืนจากผู้รับจ้างตามเงื่อนไขของสัญญาแบบปรับราคาได้ ต้องได้รับการตรวจสอบและเห็นชอบจากสำนักงบประมาณและให้ถือการพิจารณาวินิจฉัยของสำนักงบประมาณเป็นที่สิ้นสุด

ข. ประเภทงานก่อสร้างและสูตรที่ใช้กับสัญญาแบบปรับราคาได้

ในการพิจารณาเพิ่มหรือลดราคาค่างานจ้างเหมาก่อสร้างให้คำนวณตามสูตรดังนี้

| | | | |
|----------|------|---|---|
| | P | = | $(Po) \times (K)$ |
| กำหนดให้ | P | = | ราคาค่างานต่อหน่วยหรือราคาค่างานเป็นงวดที่จะต้องจ่ายให้ผู้รับจ้าง |
| | Po | = | ราคาค่างานต่อหน่วยที่ผู้รับจ้างประมูลได้ หรือราคาค่างานเป็นงวดซึ่งระบุไว้ในสัญญาแล้วแต่กรณี |
| | K | = | ESCALATION FACTOR ที่หักด้วย 4% เมื่อต้องเพิ่มค่างานหรือบวกเพิ่ม 4% เมื่อต้องเรียกค่างานคืน |

ESCALATION FACTOR K หาได้จากสูตร ซึ่งแบ่งตามประเภทและลักษณะงานดังนี้

หมวดที่ 1 งานอาคาร

งานอาคาร หมายถึง ตัวอาคาร เช่น ที่ทำการ โรงเรียน โรงพยาบาล หอพัก ที่หักอาศัย หอประชุม อัฒจันทร์ ยิมเนเซียม สระว่ายน้ำ โรงอาหาร คลังพัสดุ โรงงาน รั้ว เป็นต้น และให้หมายความรวมถึง

- 1.1 ไฟฟ้าของอาคารบรรจบถึงสายเมนจำหน่าย แต่ไม่รวมถึงหม้อแปลงและระบบไฟฟ้าภายในบริเวณ
- 1.2 ประปาของอาคารบรรจบถึงท่อเมนจำหน่าย แต่ไม่รวมถึงระบบประปาภายในบริเวณ
- 1.3 ระบบท่อหรือระบบสายต่าง ๆ ที่ติดหรือฝังอยู่ในส่วนของอาคาร เช่น ท่อปรับอากาศ ท่อก๊าซ สายไฟฟ้าสำหรับเครื่องปรับอากาศ สายล่อฟ้า ฯลฯ
- 1.4 ทางระบายน้ำของอาคารจนถึงทางระบายน้ำภายนอก
- 1.5 ส่วนประกอบที่จำเป็นสำหรับอาคาร เฉพาะส่วนที่ติดกับอาคารโดยต้องสร้างหรือประกอบพร้อมกับการก่อสร้างอาคาร แต่ไม่รวมถึงเครื่องจักรหรือเครื่องมือกลที่นำมาประกอบหรือติดตั้ง เช่น ลิฟท์ เครื่องคอมพิวเตอร์ เครื่องสูบน้ำ เครื่องปรับอากาศ พัดลม ฯลฯ
- 1.6 ทางเท้ารอบอาคาร ดินถม ดินดัก ห่างจากอาคารโดยรอบไม่เกิน 3 เมตร

ใช้สูตร $K = 0.25 + 0.15 Iu/Io + 0.10 Cv/Co + 0.40 Mv/Mo + 0.10 Sv/So$

หมวดที่ 2 งานดิน

2.1 งานดิน หมายถึง การขุดดิน การตักดิน การบดอัดดิน การขุดเปิดหน้าดิน การเกลี่ยบดอัดดิน การขุด – ถมบดอัดแน่นเขื่อน คลอง คันคลอง คันกั้นน้ำ คันทาง ซึ่งต้องใช้เครื่องจักรเครื่องมือกลปฏิบัติงาน

สำหรับการถมดินให้หมายความถึงการถมดินหรือทรายหรือวัสดุอื่นที่มีการควบคุมคุณสมบัติของวัสดุนั้น และมีข้อกำหนดวิธีการถม รวมทั้งมีการบดอัดแน่นโดยใช้เครื่องจักรเครื่องมือกล เพื่อให้ได้มาตรฐานตามที่กำหนดไว้ เช่นเดียวกับงานก่อสร้างถนนหรือเขื่อนชลประทาน

ทั้งนี้ ให้รวมถึงงานประเภท EMBANKMENT, EXCAVATION, SUBBASE, SELECTED MATERIAL, UNTREATED BASE และ SHOULDER

$$\text{ใช้สูตร K} = 0.30 + 0.10 I_v/I_o + 0.40 E_v/E_o + 0.20 F_v/F_o$$

2.2 งานหินเรียง หมายถึง งานหินขนาดใหญ่นำมาเรียงกันเป็นชั้นให้เป็นระเบียบจนได้ความหนาที่ต้องการ โดยในช่องว่างระหว่างหินใหญ่จะแซมด้วยหินย่อยหรือกรวดขนาดต่าง ๆ และทรายให้เต็มช่องว่าง มีการควบคุมคุณสมบัติของวัสดุและมีข้อกำหนดวิธีปฏิบัติโดยใช้เครื่องจักร เครื่องมือกล หรือแรงคน และให้หมายความรวมถึงงานหินทิ้ง งานหินเรียงยาแนว หรืองานหินใหญ่ที่มีลักษณะคล้ายคลึงกัน เพื่อการป้องกันการกัดเซาะพังทลายของลาดตลิ่งและท้องลำน้ำ

$$\text{ใช้สูตร K} = 0.40 + 0.20 I_v/I_o + 0.20 M_v/M_o + 0.20 F_v/F_o$$

2.3 งานเจาะระเบิดหิน หมายถึง งานเจาะระเบิดหินทั่ว ๆ ไป ระยะทางขนย้ายไป-กลับ ประมาณไม่เกิน 2 กิโลเมตร ยกเว้นงานเจาะระเบิดอุโมงค์ซึ่งต้องใช้เทคนิคชั้นสูง

$$\text{ใช้สูตร K} = 0.45 + 0.15 I_v/I_o + 0.10 M_v/M_o + 0.20 E_v/E_o + 0.10 F_v/F_o$$

หมวดที่ 3 งานทาง

3.1 งานผิวทาง PRIME COAT, TACK COAT, SEAL COAT

$$\text{ใช้สูตร K} = 0.30 + 0.40 A_t/A_o + 0.20 E_v/E_o + 0.10 F_v/F_o$$

3.2 งานผิวทาง SURFACE TREATMENT SLURRY SEAL

$$\text{ใช้สูตร K} = 0.30 + 0.10 M_t/M_o + 0.30 A_t/A_o + 0.20 E_t/E_o + 0.10 F_t/F_o$$

3.3 งานผิวทาง ASPHALTIC CONCRETE, PENETRATION MACADAM

$$\text{ใช้สูตร K} = 0.30 + 0.10 M_t/M_o + 0.40 A_t/A_o + 0.10 E_t/E_o + 0.10 F_t/F_o$$

3.4 งานผิวถนนคอนกรีตเสริมเหล็ก หมายถึง ผิวถนนคอนกรีตที่ใช้เหล็กเสริมซึ่งประกอบด้วยตะแกรงเหล็กเส้นหรือตะแกรงลวดเหล็กกล้าเชื่อมติด (WELDED STEEL WIRE FARRIC) เหล็กเดือย (DOWEL BAR) เหล็กยึด (DEFORMED TIE BAR) และรอยต่อต่าง ๆ (JOINT) ทั้งนี้ ให้หมายความรวมถึงแผ่นพื้นคอนกรีตเสริมเหล็กบริเวณคอสสะพาน (R.C. BRIDGE APPROACH) ด้วย

$$\text{ใช้สูตร K} = 0.30 + 0.10 I_t/I_o + 0.35 C_t/C_o + 0.10 M_t/M_o + 0.15 S_t/S_o$$

3.5 งานท่อระบายน้ำคอนกรีตเสริมเหล็กและงานบ่อพัก หมายถึง ท่อคอนกรีตเสริมเหล็กสำหรับงานระบายน้ำ (PRECAST REINFORCED CONCRETE DRAINAGE PIPE) งานวางระบายน้ำคอนกรีตเสริมเหล็ก งานลาดคอนกรีตเสริมเหล็กวางระบายน้ำและบริเวณลาดคอสสะพาน รวมทั้งงานบ่อพักคอนกรีตเสริมเหล็กและงานคอนกรีตเสริมเหล็กอื่นที่มีรูปแบบและลักษณะงานคล้ายคลึงกัน เช่น งานบ่อพัก (MANHOLE) ท่อร้อยสายโทรศัพท์ ท่อร้อยสายไฟฟ้า เป็นต้น

$$\text{ใช้สูตร K} = 0.35 + 0.20 I_t/I_o + 0.15 C_t/C_o + 0.15 M_t/M_o + 0.15 S_t/S_o$$

3.6 งานโครงสร้างคอนกรีตเสริมเหล็กและงานเชื่อมกันตลิ่ง หมายถึง สะพานคอนกรีตเสริมเหล็ก โครงสร้างฐานรากคอนกรีตเสริมเหล็กคอสสะพาน (R.C. BEARING UNIT) ท่อเหลี่ยมคอนกรีตเสริมเหล็ก (R.C. BOX CULVERT) หอดังน้ำโครงสร้างคอนกรีตเสริมเหล็กเชื่อมกันตลิ่งคอนกรีตเสริมเหล็ก ท่าเทียบเรือคอนกรีตเสริมเหล็กและสิ่งก่อสร้างอื่นที่มีลักษณะคล้ายคลึงกัน

$$\text{ใช้สูตร K} = 0.30 + 0.10 I_t/I_o + 0.15 C_t/C_o + 0.20 M_t/M_o + 0.25 S_t/S_o$$

3.7 งานโครงสร้างเหล็ก หมายถึง สะพานเหล็กสำหรับคนเดินข้ามถนน โครงเหล็กสำหรับติดตั้งป้ายจราจรชนิดแขวนสูง เสาไฟฟ้าแรงสูง เสาวิทยุ เสาโทรทัศน์ หรือ งานโครงเหล็กอื่นที่มีลักษณะคล้ายคลึงกัน แต่ไม่รวมถึงงานติดตั้งเสาโครงเหล็กสายส่งของการไฟฟ้าฝ่ายผลิตแห่งประเทศไทย

$$\text{ใช้สูตร K} = 0.25 + 0.10 I_t/I_o + 0.05 C_v/C_o + 0.20 M_t/M_o + 0.40 S_t/S_o$$

หมวดที่ 4 งานชลประทาน

4.1 งานอาคารชลประทานไม่รวมบานเหล็ก หมายถึง อาคารคอนกรีตเสริมเหล็กชนิดต่าง ๆ ที่ก่อสร้างในแนวคลองส่งน้ำหรือคลองระบายน้ำ เพื่อควบคุมระดับและหรือปริมาณน้ำ ได้แก่ ท่อระบายน้ำ น้ำตก รางเท สะพานน้ำ ท่อลอด ไซฟอน และอาคารชลประทานชนิดอื่น ๆ ที่ไม่มีบานระบายเหล็ก แต่ไม่รวมถึงงานอาคารชลประทานขนาดใหญ่ เช่น ฝ่ายทางระบายน้ำล้น หรืออาคารชลประทานประกอบของเขื่อน เป็นต้น

$$\text{ใช้สูตร K} = 0.40 + 0.20 I_t/I_o + 0.10 C_v/C_o + 0.10 M_t/M_o + 0.20 S_t/S_o$$

4.2 งานอาคารชลประทานรวมบานเหล็ก หมายถึง อาคารคอนกรีตเสริมเหล็กชนิดต่าง ๆ ที่ก่อสร้างในแนวคลองส่งน้ำหรือคลองระบายน้ำ เพื่อควบคุมระดับและหรือปริมาณน้ำ ได้แก่ ท่อส่งน้ำเข้านา ท่อระบายน้ำ ประตูระบายน้ำ อาคารอัดน้ำ ท่อลอดและอาคารชลประทานชนิดต่าง ๆ ที่มีบานระบายน้ำ แต่ไม่รวมถึงงานอาคารชลประทานขนาดใหญ่ เช่น ฝ่ายทางระบายน้ำล้น หรืออาคารชลประทานประกอบของเขื่อน เป็นต้น

$$\text{ใช้สูตร K} = 0.35 + 0.20 I_t/I_o + 0.10 C_v/C_o + 0.10 M_t/M_o + 0.25 S_t/S_o$$

4.3 งานบานระบาย TRASHRACK และ STEEL LINER หมายถึง บานระบายเหล็กเครื่องกว้านและโครงยก รวมทั้ง BULK HEAD GATE และงานท่อเหล็ก

$$\text{ใช้สูตร K} = 0.35 + 0.20 I_t/I_o + 0.45 G_v/G_o$$

4.4 งานเหล็กเสริมคอนกรีต และ ANCHOR BAR หมายถึง เหล็กเส้นที่ใช้เสริมในงานคอนกรีตและเหล็ก ANCHOR BAR ของงานฝ้าย ทางระบายน้ำล้น หรืออาคารชลประทานประกอบของเขื่อน ซึ่งมีสัญญาแยกจ่ายเฉพาะงานเหล็กดังกล่าวเท่านั้น

$$\text{ใช้สูตร K} = 0.25 + 0.15 \text{ Iv/Io} + 0.60 \text{ Sv/So}$$

4.5 งานคอนกรีตไม่รวมเหล็กและคอนกรีตคาดคลอง หมายถึง งานคอนกรีตเสริมเหล็กที่หักส่วนของเหล็กออกมาแยกคำนวณต่างหากของงานฝ้าย ทางระบายน้ำล้นหรืออาคารชลประทานประกอบของเขื่อน ซึ่งมีสัญญาแยกจ่ายเฉพาะงานคอนกรีตดังกล่าวเท่านั้น

$$\text{ใช้สูตร K} = 0.40 + 0.15 \text{ Iv/Io} + 0.25 \text{ Cv/Co} + 0.20 \text{ Mv/Mo}$$

4.6 งานเจาะ หมายถึง การเจาะพร้อมทั้งฝังท่อกรุนาครูในไม่น้อยกว่า 48 มิลลิเมตร ในชั้นดิน หินผุหรือหินที่แตกหัก เพื่ออัดฉีดน้ำปูน และให้รวมถึงงานซ่อมแซมฐานรากอาคารชลประทาน ถนนและอาคารต่างๆ โดยการอัดฉีดน้ำปูน

$$\text{ใช้สูตร K} = 0.40 + 0.20 \text{ Iv/Io} + 0.10 \text{ Mv/Mo} + 0.20 \text{ Ev/Eo} + 0.10 \text{ Fv/Fo}$$

4.7 งานอัดฉีดน้ำปูน ค่าอัดฉีดน้ำปูนจะเพิ่มหรือลด ให้เฉพาะราคาซีเมนต์ที่เปลี่ยนแปลงตามดัชนีราคาของซีเมนต์ที่กระทรวงพาณิชย์จัดทำขึ้น ในเดือนที่ส่งงานแต่ละงวดกับเดือนที่เปิดซองประกวดราคา

หมวดที่ 5 งานระบบสาธารณูปโภค

5.1 งานวางท่อ AC และ PVC

5.1.1 ในกรณีที่ผู้ว่าจ้างเป็นผู้จัดหาท่อและหรืออุปกรณ์ให้

$$\text{ใช้สูตร K} = 0.50 + 0.25 \text{ Iv/Io} + 0.25 \text{ Mv/Mo}$$

5.1.2 ในกรณีที่ผู้รับจ้างเป็นผู้จัดหาท่อ AC และหรืออุปกรณ์

$$\text{ใช้สูตร K} = 0.40 + 0.10 \text{ Iv/Io} + 0.10 \text{ Mv/Mo} + 0.40 \text{ ACv/ACo}$$

5.1.3 ในกรณีที่ผู้รับจ้างเป็นผู้จัดหาท่อ PVD และหรืออุปกรณ์

$$\text{ใช้สูตร K} = 0.40 + 0.10 \text{ Iv/Io} + 0.10 \text{ Mv/Mo} + 0.40 \text{ PVCv/PVCo}$$

5.2 งานวางท่อเหล็กเหนียวและท่อ HYDENSITY POLYETHYLENE

5.2.1 ในกรณีที่ผู้ว่าจ้างเป็นผู้จัดหาท่อและหรืออุปกรณ์ให้

$$\text{ใช้สูตร K} = 0.40 + 0.10 \text{ It/Io} + 0.15 \text{ Mt/Mo} + 0.20 \text{ Et/Eo} + 0.15 \text{ Ft/Fo}$$

5.2.2 ในกรณีที่ผู้รับจ้างเป็นผู้จัดหาท่อเหล็กเหนียวและหรืออุปกรณ์และ

ให้รวมถึงงาน TRANSMISSION CONDUIT

$$\text{ใช้สูตร K} = 0.40 + 0.10 \text{ It/Io} + 0.10 \text{ Mt/Mo} + 0.10 \text{ Et/Eo} + 0.30 \text{ GIPt/GIPo}$$

5.2.3 ในกรณีที่ผู้รับจ้างเป็นผู้จัดหาท่อ HYDENSITY POLYETHYLENE

และหรืออุปกรณ์

$$\text{ใช้สูตร K} = 0.50 + 0.10 \text{ It/Io} + 0.10 \text{ Mt/Mo} + 0.30 \text{ PEt/PEo}$$

5.3 งานปรับปรุงระบบอุโมงค์ส่งน้ำและงาน SECONDARY LINING

$$\text{ใช้สูตร K} = 0.40 + 0.10 \text{ It/Io} + 0.15 \text{ Et/Eo} + 0.35 \text{ GIPt/GIPo}$$

5.4 งานวางท่อ PVC หุ้มด้วยคอนกรีต

$$\text{ใช้สูตร K} = 0.30 + 0.10 \text{ It/Io} + 0.20 \text{ Ct/Co} + 0.05 \text{ Mt/Mo} + 0.05 \text{ St/So} + 0.30 \text{ PVCt/PVCo}$$

5.5 งานวางท่อ PVC กลบทราย

$$\text{ใช้สูตร K} = 0.25 + 0.05 \text{ It/Io} + 0.05 \text{ Mt/Mo} + 0.65 \text{ PVCt/PVCo}$$

5.6 งานวางท่อเหล็กอาบสังกะสี

$$\text{ใช้สูตร K} = 0.25 + 0.25 \text{ It/Io} + 0.50 \text{ GIPt/GIPo}$$

ประเภทงานและสูตรต่อไปนี้ใช้เฉพาะงานก่อสร้างของการไฟฟ้าฝ่ายผลิตแห่งประเทศไทยเท่านั้น

5.7 งานก่อสร้างระบบสายส่งแรงสูงและสถานีไฟฟ้าย่อย

5.7.1 งานติดตั้งเสา โครงเหล็กสายส่งและอุปกรณ์ รวมทั้งงานติดตั้งอุปกรณ์

ไฟฟ้าสถานีไฟฟ้าย่อย

สำหรับงานติดตั้ง เสา โครงเหล็กสายส่งและอุปกรณ์ ประกอบด้วย ลักษณะงาน ดังนี้คือ PRELIMINARY WORK (ยกเว้น BOUNDARY POST), TOWERS, INSULATOR STRING AND OVERHEAD GROUND WIRE ASSEMBLIES, CONDUCTOR AND OVERHEAD GROUND WIRE STRINGING, LINE ACCESSORIES, GROUNDING MATERIALS

สำหรับงานติดตั้งอุปกรณ์ไฟฟ้าสถานีไฟฟ้าย่อย หมายถึง เฉพาะการติดตั้ง อุปกรณ์ไฟฟ้าเท่านั้น

$$\text{ใช้สูตร K} = 0.60 + 0.25 I_t/I_o + 0.15 F_t/F_o$$

5.7.2 งานก่อสร้างฐานรากเสาไฟฟ้า (TOWER FOUNDATION) และงานติดตั้ง BOUNDARY POST

$$\text{ใช้สูตร K} = 0.35 + 0.20 I_t/I_o + 0.20 C_t/C_o + 0.10 S_t/S_o + 0.15 F_t/F_o$$

5.7.3 งานก่อสร้างฐานรากอุปกรณ์ไฟฟ้าสถานีไฟฟ้าย่อย

$$\text{ใช้สูตร K} = 0.50 + 0.20 I_t/I_o + 0.15 C_t/C_o + 0.15 S_t/S_o$$

5.8 งานหล่อและตอกเสาเข็มคอนกรีตอัดแรง

5.8.1 งานเสาเข็มคอนกรีตอัดแรง

$$\text{ใช้สูตร K} = 0.35 + 0.15 I_t/I_o + 0.20 C_t/C_o + 0.30 S_t/S_o$$

5.8.2 งานเสาเข็มแบบ CAST IN PLACE

$$\text{ใช้สูตร K} = 0.30 + 0.10 I_t/I_o + 0.25 C_t/C_o + 0.35 S_t/S_o$$

ประเภทงานและสูตรต่อไปนี้จะใช้เฉพาะงานก่อสร้างของการไฟฟ้าส่วนภูมิภาคเท่านั้น

5.9 งานก่อสร้างสายส่งแรงสูงระบบแรงดัน 69 – 115 KV.

5.9.1 ในกรณีที่ผู้ว่าจ้างเป็นผู้จัดหาวัสดุและหรืออุปกรณ์ให้

$$\text{ใช้สูตร K} = 0.80 + 0.05 I_t/I_o + 0.10 M_t/M_o + 0.05 F_t/F_o$$

5.9.2 ในกรณีที่ผู้รับจ้างเป็นผู้จัดหาวัสดุหรืออุปกรณ์

$$\text{ใช้สูตร K} = 0.45 + 0.05 I_t/I_o + 0.20 M_t/M_o + 0.05 F_t/F_o + 0.25 W_t/W_o$$

ดัชนีราคาที่ใช้คำนวณตามสูตรที่ใช้กับสัญญาแบบปรับราคาได้ จัดทำขึ้นโดย
กระทรวงพาณิชย์

| | | |
|------|---|--|
| K | = | ESCALATION FACTOR |
| It | = | ดัชนีราคาผู้บริโภคทั่วไปของประเทศ ในเดือนที่ส่งงานแต่ละงวด |
| Io | = | ดัชนีราคาผู้บริโภคทั่วไปของประเทศ ในเดือนที่เปิดของประกวดราคา |
| Ct | = | ดัชนีราคาซีเมนต์ ในเดือนที่ส่งงานแต่ละงวด |
| Co | = | ดัชนีราคาซีเมนต์ ในเดือนที่เปิดของประกวดราคา |
| Mt | = | ดัชนีราคาวัสดุก่อสร้าง (ไม่รวมเหล็กและซีเมนต์) ในเดือนที่ส่งงานแต่ละงวด |
| Mo | = | ดัชนีราคาวัสดุก่อสร้าง (ไม่รวมเหล็กและซีเมนต์) ในเดือนที่เปิดของประกวดราคา |
| St | = | ดัชนีราคาเหล็ก ในเดือนที่ส่งงานแต่ละงวด |
| So | = | ดัชนีราคาเหล็ก ในเดือนที่เปิดของประกวดราคา |
| Gt | = | ดัชนีราคาเหล็กแผ่นเรียบที่ผลิตในประเทศ ในเดือนที่ส่งงานแต่ละงวด |
| Go | = | ดัชนีราคาเหล็กแผ่นเรียบที่ผลิตในประเทศ ในเดือนที่เปิดของประกวดราคา |
| At | = | ดัชนีราคาแอสฟัลท์ ในเดือนที่ส่งงานแต่ละงวด |
| Ao | = | ดัชนีราคาแอสฟัลท์ ในเดือนที่เปิดของประกวดราคา |
| Et | = | ดัชนีราคาเครื่องจักรกลและบริภัณฑ์ ในเดือนที่ส่งงานแต่ละงวด |
| Eo | = | ดัชนีราคาเครื่องจักรกลและบริภัณฑ์ ในเดือนที่เปิดของประกวดราคา |
| Ft | = | ดัชนีราคาน้ำมันดีเซลหมุนเร็ว ในเดือนที่ส่งงานแต่ละงวด |
| Fo | = | ดัชนีราคาน้ำมันดีเซลหมุนเร็ว ในเดือนที่เปิดของประกวดราคา |
| ACt | = | ดัชนีราคาท่อซีเมนต์ใยหิน ในเดือนที่ส่งงานแต่ละงวด |
| ACo | = | ดัชนีราคาท่อซีเมนต์ใยหิน ในเดือนที่เปิดของประกวดราคา |
| PVCt | = | ดัชนีราคาท่อ PVC ในเดือนที่ส่งงานแต่ละงวด |
| PVCo | = | ดัชนีราคาท่อ PVC ในเดือนที่เปิดของประกวดราคา |
| GIPt | = | ดัชนีราคาท่อเหล็กอบสังกะสี ในเดือนที่ส่งงานแต่ละงวด |
| GIPo | = | ดัชนีราคาท่อเหล็กอบสังกะสี ในเดือนที่เปิดของประกวดราคา |

| | | |
|-----|---|---|
| PET | = | ดัชนีราคาต่อ HYDENSITY POL YETHYLENE ในเดือนที่ส่งงานแต่ละงวด |
| PEo | = | ดัชนีราคาต่อ HYDENSITY PLOYETHYLENE ในเดือนที่เปิดของประกวดราคา |
| Wt | = | ดัชนีราคาสายไฟฟ้า ในเดือนที่ส่งงานแต่ละงวด |
| Wo | = | ดัชนีราคาสายไฟฟ้า ในเดือนที่เปิดของประกวดราคา |

ก. วิธีการคำนวณที่ใช้กับสัญญาแบบปรับราคาได้

1. การคำนวณค่า K จากสูตรตามลักษณะงานนั้น ๆ ให้ใช้ตัวเลขดัชนีราคาวัสดุก่อสร้างของกระทรวงพาณิชย์ โดยใช้ฐานของปี 2530 เป็นเกณฑ์ในการคำนวณ
2. การคำนวณค่า K สำหรับกรณีที่มีงานก่อสร้างหลายประเภทรวมอยู่ในสัญญาเดียวกัน จะต้องแยกค่างานก่อสร้างแต่ละประเภทให้ชัดเจนตามลักษณะของงานนั้น และให้สอดคล้องกับสูตรที่ได้กำหนดไว้
3. การคำนวณหาค่า K กำหนดให้ใช้เลขทศนิยม 3 ตำแหน่งทุกขั้นตอนโดยไม่มีการปัดเศษ และกำหนดให้ทำเลขสัมพัทธ์ (เปรียบเทียบ) ให้เป็นผลสำเร็จก่อน แล้วจึงนำผลลัพธ์ไปคูณกับตัวเลขคงที่หน้าเลขสัมพัทธ์นั้น
4. ให้พิจารณาเงินเพิ่มหรือลดราคางานจากราคาที่ผู้รับจ้างทำสัญญาตกลงกับผู้ว่าจ้าง เมื่อค่า K ตามสูตรสำหรับงานก่อสร้างนั้น ๆ ในเดือนที่ส่งมอบงานมีค่าเปลี่ยนแปลงไปจากค่า K ในเดือนเปิดซองราคามากกว่า 4% ขึ้นไป โดยนำเฉพาะส่วนที่เกิน 4% มาคำนวณปรับเพิ่มหรือลดค่างานแล้วแต่กรณี (โดยไม่คิด 4% แรกให้)
5. ในกรณีที่ผู้รับจ้างไม่สามารถทำการก่อสร้างให้แล้วเสร็จตามระยะเวลาในสัญญา โดยเป็นความผิดของผู้รับจ้าง ค่า K ตามสูตรต่าง ๆ ที่จะนำมาใช้ในการคำนวณค่างาน ให้ใช้ค่า K ของเดือนสุดท้ายตามอายุสัญญา หรือค่า K ของเดือนที่ส่งมอบงานจริง แล้วแต่ที่ค่า K ตัวใดจะมีค่าน้อยกว่า
6. การจ่ายเงินแต่ละงวดให้จ่ายค่าจ้างงานที่ผู้รับจ้างทำได้แต่ละงวดตามสัญญาไปก่อน ส่วนค่างานเพิ่มหรือค่างานลดลงซึ่งจะคำนวณได้ต่อเมื่อทราบดัชนีราคาวัสดุก่อสร้างซึ่งนำมาคำนวณค่า K ของเดือนที่ส่งมอบงานงวดนั้น ๆ เป็นที่แน่นอนแล้ว เมื่อคำนวณเงินเพิ่มได้ให้ขอทำความตกลงเรื่องการเงินกับสำนักงบประมาณ

ที่ นร ๐๗๓๑.๑/ว ๑๐๕

สำนักงบประมาณ

ถนนพระรามที่ ๖ กรุงเทพฯ ๑๐๕๐๐

๑๗ มิถุนายน ๒๕๖๑

เรื่อง ข้อความเข้าใจแนวทางปฏิบัติเกี่ยวกับวันเปิดของที่ใช้ในการคำนวณเงินเพิ่มหรือลดค่างานตามสัญญาแบบปรับราคาได้ (ค่า K)

เรียน ปลัดกระทรวง หัวหน้าส่วนราชการ รัฐวิสาหกิจ และหน่วยงานอื่น

อ้างถึง ๑. หนังสือสำนักเลขาธิการคณะรัฐมนตรี ที่ นร ๐๒๐๓/ว ๑๐๕ ลงวันที่ ๒๔ สิงหาคม ๒๕๓๒

๒. พระราชบัญญัติการจัดซื้อจัดจ้างและการบริหารพัสดุภาครัฐ พ.ศ. ๒๕๖๐

๓. ระเบียบกระทรวงการคลังว่าด้วยการจัดซื้อจัดจ้างและการบริหารพัสดุภาครัฐ พ.ศ. ๒๕๖๐

ตามหนังสือที่อ้างถึง ๑ คณะรัฐมนตรีได้อนุมัติให้นำสัญญาแบบปรับราคาได้ (ค่า K) มาใช้กับสัญญาก่อสร้าง โดยให้ส่วนราชการ รัฐวิสาหกิจ หน่วยงานตามกฎหมายว่าด้วยการบริหารราชการส่วนท้องถิ่น หน่วยงานอื่นที่มีกฎหมายบัญญัติให้มีฐานะเป็นราชการบริหารส่วนท้องถิ่นและหน่วยงานอื่นของรัฐ ถือปฏิบัติต่อไป โดยมีเงื่อนไขและหลักเกณฑ์ในการนำสัญญาแบบปรับราคาได้ (ค่า K) ให้ใช้ทั้งในกรณีเพิ่มหรือลดค่างานจากค่าเดิมตามสัญญา เมื่อดัชนีราคาซึ่งจัดทำขึ้นโดยกระทรวงพาณิชย์ มีการเปลี่ยนแปลงสูงขึ้นหรือลดลงจากเดิม ขณะเมื่อวันเปิดของประกวดราคา สำหรับกรณีที่จัดจ้างโดยวิธีอื่น ให้ใช้วันเปิดของราคาแทน ประกอบกับพระราชบัญญัติการจัดซื้อจัดจ้างและการบริหารพัสดุภาครัฐ พ.ศ. ๒๕๖๐ ได้กำหนดวิธีการจัดซื้อจัดจ้าง โดยมีระเบียบกระทรวงการคลังว่าด้วยการจัดซื้อจัดจ้างและการบริหารพัสดุภาครัฐ พ.ศ. ๒๕๖๐ ได้กำหนดวันเสนอราคาในแต่ละวิธีไว้ชัดเจน ตามหนังสือที่อ้างถึง ๒ และ ๓ นั้น

ดังนั้น เพื่อให้การปฏิบัติเกี่ยวกับเรื่องดังกล่าวถูกต้องและรวดเร็ว สำนักงบประมาณขอเรียนชี้แจงแนวทางปฏิบัติเพิ่มเติมกรณีวันเปิดของที่จะนำมาใช้ในการคำนวณเงินเพิ่มหรือลดค่างานตามสัญญาแบบปรับราคาได้ (ค่า K) ดังนี้

๑. วิธีประกาศเชิญชวนทั่วไป มี ๓ วิธี ดังนี้

๑) วิธีตลาดอิเล็กทรอนิกส์ (e-market) กำหนดวันเปิดของ คือ วันที่เสนอราคาด้วยวิธีตลาดอิเล็กทรอนิกส์ หรือวันที่ต่อรองราคาเป็นที่ยุติ แล้วแต่กรณี

๒) วิธีประกวดราคาอิเล็กทรอนิกส์ (e-bidding) กำหนดวันเปิดของ คือ วันที่เสนอราคาด้วยวิธีประกวดราคาอิเล็กทรอนิกส์ หรือวันที่ต่อรองราคาเป็นที่ยุติ แล้วแต่กรณี

๓) วิธีสอบราคา กำหนดวันเปิดของ คือ วันที่เปิดซองข้อเสนอมหรือวันที่ต่อรองราคาเป็นที่ยุติ แล้วแต่กรณี

๒. วิธีการคัดเลือก กำหนดวันเปิดซอง คือ วันที่ยื่นซองข้อเสนอหรือวันที่ต่อรองราคา เป็นที่ยุติ แล้วแต่กรณี

๓. วิธีการเฉพาะเจาะจง กำหนดวันเปิดซอง คือ วันที่ยื่นข้อเสนอราคาหรือวันที่ต่อรองราคา เป็นที่ยุติ แล้วแต่กรณี

จึงเรียนมาเพื่อถือเป็นแนวทางปฏิบัติต่อไป

ขอแสดงความนับถือ

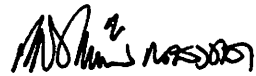

(นายเดชาวิวัฒน์ ณ สงขลา)
ผู้อำนวยการสำนักงบประมาณ

กองมาตรฐานงบประมาณ ๑

โทร. ๐ ๒๒๖๕ ๒๐๑๔

โทรสาร ๐ ๒๒๗๓ ๙๒๔๐

ตัวอย่างการคำนวณและการประเมินการดำเนินการตามแผนการทำงาน

| ที่ | รายการ | หน่วย | ปริมาณงาน | ราคาต่อหน่วย | เป็นเงิน | % |
|-----|----------------------|-------|-----------|--------------|-----------|------|
| 1 | งานรื้อโครงสร้างเดิม | | | | | |
| | a1 | ลบ.ม. | 100 | 5,000 | 500,000 | 16% |
| | a2 | ลบ.ม. | 120 | 2,000 | 240,000 | 8% |
| 2 | งานผิวทาง | | | | - | |
| | b1 | ตร.ม. | 400 | 2,000 | 800,000 | 26% |
| | b2 | ตร.ม. | 300 | 5,000 | 1,500,000 | 49% |
| | รวม | | | | 3,040,000 | 100% |

| | 1 | 2 | 3 | 4 | 5 | 6 | 7 | 8 |
|---------------|---------|---------|---------|---------|-----------|-----------|-----------|-----------|
| | ตค | พย | ธค | มค | กพ | มีค | เมย | พค |
| | 25 | 25 | 25 | 25 | | | | |
| | | 50 | 50 | | | | | |
| | | | | 20 | 20 | 20 | 20 | 20 |
| | | | | | 25 | 25 | 25 | 25 |
| Money | 125,000 | 245,000 | 245,000 | 285,000 | 535,000 | 535,000 | 535,000 | 535,000 |
| AccMoney | 125,000 | 370,000 | 615,000 | 900,000 | 1,435,000 | 1,970,000 | 2,505,000 | 3,040,000 |
| % PLAN | 4% | 8% | 8% | 9% | 18% | 18% | 18% | 18% |
| % ACC PLAN | 4% | 12% | 20% | 30% | 47% | 65% | 82% | 100% |
| % ACTUAL | 1% | 6% | 4% | 7% | 12% | 12% | 12% | 4% |
| % ACC ACTUAL | 1% | 6% | 10% | 17% | 29% | 42% | 54% | 58% |
| % ACC DIFF | 3% | 6% | 10% | 13% | 18% | 23% | 28% | 42% |
| % PLAN/2 | 2% | 4% | 4% | 5% | 9% | 9% | 9% | 9% |
| % PLAN/2 DIFF | 1% | -2% | 0% | -2% | -4% | -4% | -4% | 5% |

$$\frac{(500,000 \times 25)}{100} = 125,000$$

$$\frac{125,000}{3,040,000} \times 100 = 4.1\%$$

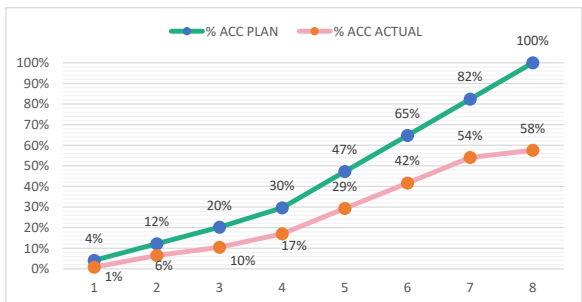

- หมายเหตุ:
- กรณีตัวอย่าง กำหนดระยะเวลาการก่อสร้างตามแผนดำเนินงานทั้งสัญญา จำนวน 8 เดือน
 - หมายถึง ระยะเวลาการก่อสร้างตามแผนดำเนินงานของแต่ละรายการก่อสร้าง เช่น งานรื้อโครงสร้างเดิม กำหนดระยะเวลาการก่อสร้าง จำนวน 4 เดือน (ไม่รวมระยะเวลาการก่อสร้างผิวทาง)
 - 25 หมายถึง ร้อยละของงานที่ผู้รับจ้างต้องดำเนินการก่อสร้างตามแผนงานประจำเดือนของแต่ละรายการก่อสร้าง (แต่ละรายการก่อสร้าง รวมกัน 100 %)
 - Money มูลค่างานแต่ละรายการ คำนวณจากร้อยละตามแผนงานเทียบกับมูลค่างานของแต่ละรายการ
 - % PLAN ร้อยละของแผนดำเนินงาน คำนวณจากมูลค่าของงานตามแผนดำเนินการ เมื่อเทียบกับมูลค่าของงานทั้งโครงการ

ตัวอย่างแบบการจัดทำแผนการทำงาน

| ที่ | รายการ | หน่วย | ปริมาณงาน | ราคาต่อหน่วย | เป็นเงิน | % |
|-----|----------------------|-------|-----------|--------------|----------|----|
| 1 | งานหรือโครงสร้างเดิม | | | | | |
| | รายการ... | ลบ.ม. | | | | |
| | รายการ... | ลบ.ม. | | | | |
| 2 | งานผิวทาง | | | | | |
| | รายการ... | ตร.ม. | | | | |
| | รายการ... | ตร.ม. | | | | |
| | | | รวม | | - | 0% |

| 1 | 2 | 3 | 4 | 5 | 6 | 7 | 8 |
|----------|----------|----------|----------|----------|----------|----------|----------|
| เดือน... | เดือน... | เดือน... | เดือน... | เดือน... | เดือน... | เดือน... | เดือน... |
| | | | | | | | |

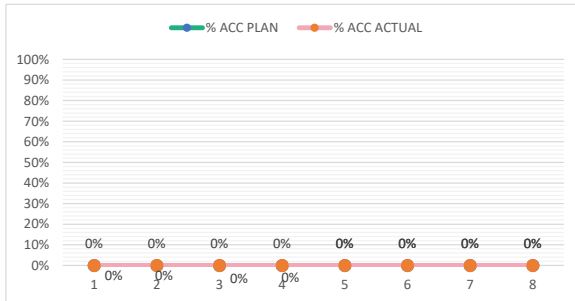

| | | | | | | | |
|---------------|--|--|--|--|--|--|--|
| Money | | | | | | | |
| AccMoney | | | | | | | |
| % PLAN | | | | | | | |
| % ACC PLAN | | | | | | | |
| % ACTUAL | | | | | | | |
| % ACC ACTUAL | | | | | | | |
| % ACC DIFF | | | | | | | |
| % PLAN/2 | | | | | | | |
| % PLAN/2 DIFF | | | | | | | |

หมายเหตุ:

- กรณีตัวอย่าง กำหนดระยะเวลาการก่อสร้างตามแผนดำเนินงานทั้งสัญญา จำนวน 8 เดือน
- หมายถึง ระยะเวลาการก่อสร้างตามแผนดำเนินงานของแต่ละรายการก่อสร้าง เช่น งานหรือโครงสร้างเดิม กำหนดระยะเวลาการก่อสร้าง จำนวน 4 เดือน (ไม่รวมระยะเวลาการก่อสร้างผิวทาง)
- 25 หมายถึง ร้อยละของงานที่ผู้รับจ้างต้องดำเนินการก่อสร้างตามแผนงานประจำเดือนของแต่ละรายการก่อสร้าง ซึ่งแต่ละรายการก่อสร้าง คิดเป็น 100 %
- Money มูลค่างานแต่ละรายการ คำนวณจากร้อยละตามแผนงานเทียบกับมูลค่างานของแต่ละรายการ
- % PLAN ร้อยละของแผนดำเนินงาน คำนวณจากมูลค่าของงานตามแผนดำเนินการ เมื่อเทียบกับมูลค่าของงานทั้งโครงการ

ตารางแสดงวงเงินงบประมาณที่ได้รับจัดสรรและราคากลางในงานจ้างก่อสร้าง

๑. โครงการก่อสร้างระบบกระจายน้ำด้วยพลังงานแสงอาทิตย์หนองหัวช้าง บ้านหนองไฮ หมู่ที่ ๘ ตำบลโนนสว่าง อำเภอเมืองบึงกาฬ จังหวัดบึงกาฬ
๒. หน่วยงานเจ้าของโครงการ กรมทรัพยากรน้ำ โดยสำนักงานทรัพยากรน้ำที่ ๓
๓. วงเงินงบประมาณที่ได้รับจัดสรร ๔,๐๐๐,๐๐๐ บาท
๔. ลักษณะงาน โดยสังเขป
ประกอบด้วย รายละเอียดโครงการ
๔.๑ งานติดตั้งแผงโซลาร์เซลล์ และระบบไฟฟ้าระบบสูบน้ำด้วยพลังงานแสงอาทิตย์
๔.๒ งานก่อสร้างและติดตั้งถังเก็บน้ำ
๔.๓ งานประสานและเดินท่อระบบกระจายน้ำด้วยพลังงานแสงอาทิตย์
๕. ราคากลางคำนวณ ณ. วันที่ ๒ ตุลาคม ๒๕๖๗ เป็นเงิน ๔,๐๐๐,๐๐๐ บาท
๖. บัญชีประมาณการราคากลาง
 - ๖.๑ ราคากลางค่าก่อสร้างอาคาร
 - ๖.๒ แบบสรุปราคางานก่อสร้าง
๗. รายชื่อคณะกรรมการกำหนดราคากลาง

| | | |
|-------------------------|----------------------|---------------|
| ๗.๑ นายบรรจง อภัยแสน | นายช่างโยธาอาวุโส | ประธานกรรมการ |
| ๗.๒ นายอนุกุล เพ็งมีศรี | วิศวกรโยธาปฏิบัติการ | กรรมการ |
| ๗.๓ นายรัตใด แบนลี | นายช่างโยธาชำนาญงาน | กรรมการ |



บันทึกข้อความ

| |
|----------------------|
| สำนักงานคณะกรรมการ |
| เลขที่ ๗๓๘๕ |
| วันที่ - 3 ต.ค. 2567 |
| เวลา 09.14 น. |

ส่วนราชการ ส่วนสำรวจและออกแบบ สำนักงานทรัพยากรน้ำที่ ๓ โทร. ๐ ๔๒๒๙ ๐๓๕๐

ที่ ทส ๐๖๑๓.๒ / ๔๘๒

วันที่ ๒ ตุลาคม ๒๕๖๗

เรื่อง ขออนุมัติราคากลางค่าก่อสร้างโครงการตามแผนปีงบประมาณ พ.ศ. ๒๕๖๘ (งบปกติ) จำนวน ๑ โครงการ
เรียน อธิบดีกรมทรัพยากรน้ำ (ผ่านหัวหน้าเจ้าหน้าที่)

๑. เรื่องเดิม

ตามคำสั่ง กรมทรัพยากรน้ำ โดยสำนักงานทรัพยากรน้ำที่ ๓ ที่ สทน.๓/๒๑๓/๒๕๖๗ ลงวันที่ ๑๐ กันยายน ๒๕๖๗ ได้แต่งตั้งคณะกรรมการกำหนดราคากลางโครงการก่อสร้างระบบกระจายน้ำด้วยพลังงานแสงอาทิตย์หนองหัวช้าง บ้านหนองไฮ หมู่ที่ ๘ ตำบลโนนสว่าง อำเภอเมืองบึงกาฬ จังหวัดบึงกาฬ ที่จะต้องดำเนินการจัดซื้อจัดจ้างโดยใช้เงินงบประมาณรายจ่ายประจำปีงบประมาณ พ.ศ. ๒๕๖๘ (งบปกติ) ประกอบด้วย

- นายบรรจง อภัยแสน ตำแหน่ง นายช่างโยธาอาวุโส ประธานกรรมการ
- นายอนุกุล เพ็งมีศรี ตำแหน่ง วิศวกรโยธาปฏิบัติการ กรรมการ
- นายรัตใด แบนลี ตำแหน่ง นายช่างโยธาชำนาญงาน กรรมการ

โดยให้คณะกรรมการกำหนดราคากลางที่ได้รับแต่งตั้งปฏิบัติให้เป็นไปตามระเบียบแบบแผนของทางราชการโดยเคร่งครัด เมื่อดำเนินการแล้วเสร็จให้รายงานผลให้ทราบ นั้น

๒. ข้อเท็จจริง

คณะกรรมการกำหนดราคากลางได้ร่วมกันพิจารณากำหนดราคากลางโครงการก่อสร้างระบบกระจายน้ำด้วยพลังงานแสงอาทิตย์หนองหัวช้าง บ้านหนองไฮ หมู่ที่ ๘ ตำบลโนนสว่าง อำเภอเมืองบึงกาฬ จังหวัดบึงกาฬ โดยมีค่า Factor F เงื่อนไขเงินจ่ายล่วงหน้า ๑๕ % เงินประกันผลงานหัก ๐ % ดอกเบี้ยเงินกู้ ๗ % ภาษีมูลค่าเพิ่ม (VAT) ๗ % วงเงินตามราคากลาง ๔,๐๐๐,๐๐๐ บาท (สี่ล้านบาทถ้วน)

๓. ข้อระเบียบ

คณะกรรมการกำหนดราคากลางได้ดำเนินการตามหลักเกณฑ์และวิธีการกำหนดราคากลางงานก่อสร้าง ประกาศ ณ วันที่ ๑๙ ตุลาคม พ.ศ. ๒๕๖๐ และ ฉบับปรับปรุง ที่ ๑ - ๔ พ.ศ. ๒๕๖๑ แล้ว

๔. ข้อเรียนเสนอเพื่อโปรดพิจารณา

จึงเรียนมาเพื่อโปรดพิจารณาอนุมัติราคากลางเพื่อดำเนินการต่อไป

ลงชื่อ.....ประธานกรรมการกำหนดราคากลาง

(นายบรรจง อภัยแสน) ตำแหน่ง นายช่างโยธาอาวุโส

ลงชื่อ.....กรรมการ

(นายอนุกุล เพ็งมีศรี) ตำแหน่ง วิศวกรโยธาปฏิบัติการ

ลงชื่อ.....กรรมการ

(นายรัตใด แบนลี) ตำแหน่ง นายช่างโยธาชำนาญงาน

อนุมัติ

(นายประวิทย์ บุตรดีเลิศ)

ผู้อำนวยการส่วนพัฒนาและฟื้นฟูแหล่งน้ำ รักษาราชการแทน

ผู้อำนวยการสำนักงานทรัพยากรน้ำที่ ๓ ปฏิบัติราชการแทน

อธิบดีกรมทรัพยากรน้ำ

(นายอรรถสิทธิ์ โพศรี)

วิศวกรโยธาชำนาญการ รักษาการในตำแหน่ง

ผู้อำนวยการส่วนสำรวจและออกแบบ

"No Gift Policy ทส.โปร่งใสและเป็นธรรม"

แบบสรุปราคางานก่อสร้างอาคาร

งานก่อสร้าง โครงการระบบกระจายน้ำด้วยพลังงานแสงอาทิตย์ ขนาด 5.5 กิโลวัตต์(แบบตอกเข็ม)

โครงการ ก่อสร้างระบบกระจายน้ำด้วยพลังงานแสงอาทิตย์หนองหัวช้าง

บ้านหนองไฮ หมู่ที่ 8 ตำบลโนนสว่าง อำเภอเมืองบึงกาฬ จังหวัดบึงกาฬ

แบบเลขที่

หน่วยงานเจ้าของโครงการ/งานก่อสร้าง สำนักงานทรัพยากรน้ำที่ 3 กรมทรัพยากรน้ำ

แบบ ปร.4 ที่แบบ มีจำนวน 13 หน้า

ประมาณราคากลาง เมื่อวันที่ 27 เดือน กันยายน พ.ศ. 2567

หน่วย : บาท

| ลำดับที่ | รายการ | ค่าก่อสร้าง | หมายเหตุ |
|----------|----------------------------|---------------|------------------|
| 1 | ประเภทงานอาคาร | 1,385,318.620 | |
| 2 | งานปรับปรุงพื้นที่แหล่งน้ำ | - | |
| 3 | ประเภทงานครุภัณฑ์จัดซื้อ | 2,615,508.000 | |
| | | | |
| | | | |
| สรุป | รวมค่าก่อสร้างเป็นเงิน | 4,000,826.620 | |
| | คิดเป็นเงินประมาณการ | 4,000,000.000 | |
| | ตัวหนังสือ | | (สี่ล้านบาทถ้วน) |

คณะกรรมการกำหนดราคากลาง

ลงชื่อ..... ประธานคณะกรรมการกำหนดราคากลาง

(นายบรรจง อภัยแสน)

นายช่างโยธาอาวุโส

ลงชื่อ..... กรรมการกำหนดราคากลาง

(นายบุญกุล เห่งมีศรี)

วิศวกรโยธาปฏิบัติการ

ลงชื่อ..... กรรมการกำหนดราคากลาง

(นายรัตได้ แบนลี)

นายช่างโยธาชำนาญงาน

สรุปรายการราคาตลาดงานก่อสร้าง โครงการระบบกระจายน้ำพลังงานแสงอาทิตย์

งานก่อสร้าง โครงการระบบกระจายน้ำด้วยพลังงานแสงอาทิตย์ ขนาด 5.5 กิโลวัตต์

โครงการ ก่อสร้างระบบกระจายน้ำด้วยพลังงานแสงอาทิตย์ทั้งหมดทั้งข้าง

บ้านหนองไผ่ หมู่ที่ 8 ตำบลโนนสว่าง อำเภอเมืองบึงกาฬ จังหวัดบึงกาฬ

หน่วยงานเจ้าของโครงการ/งานก่อสร้าง สำนักงานทรัพยากรน้ำที่ 3 กรมทรัพยากรน้ำ

ประมาณราคาตลาดกลางโดย นายสมศักดิ์ ทองเทพ ตำแหน่งนายช่างโยธาชำนาญงาน

ประมาณราคา เมื่อวันที่ 27 เดือน กันยายน พ.ศ. 2567

| ลำดับที่ | รายการ | จำนวน | หน่วย | คำนวณต้นทุน (ค่าวัสดุ+ค่าแรงงาน) | | ค่า Factor F | ราคาตลาด | | หมายเหตุ |
|----------|--|----------|-------|----------------------------------|-----------|--------------|--------------|-----------|-------------|
| | | | | ราคาต่อหน่วย | จำนวนเงิน | | ราคาต่อหน่วย | จำนวนเงิน | |
| 1 | ประมาณงานอาคาร | | | | | | | | หน่วย : บาท |
| 1.1 | โครงสร้างรับแรงโศกจำลอง | | | | | | | | Factor F |
| | 1.งานคาน | | | | | | | | |
| | 1.1 งานชุดหลุมฐานรากและคาน | 1.1860 | ลบ.ม. | 148.00 | 174.64 | 1.3026 | 192.780 | 227.48 | |
| | 1.2 ทราซพวยาบดอัดแน่น | 5.7000 | ลบ.ม. | 464.83 | 2,649.53 | 1.3026 | 605.490 | 3,451.29 | |
| | 2.งานแบบหล่อ | | | | | | | | |
| | 2.1 งานแบบหล่อคอนกรีต | 9.5600 | ตร.ม. | 133.00 | 1,271.48 | 1.3026 | 173.250 | 1,656.27 | |
| | 2.2 ไม้แบบหล่อคอนกรีต | 7.6500 | ลบ.ฟ. | 635.51 | 4,861.65 | 1.3026 | 827.820 | 6,332.82 | |
| | 2.3 ตะปู | 2.3900 | กก. | 47.90 | 114.48 | 1.3026 | 62.390 | 149.11 | |
| | 3.งานคอนกรีต | | | | | | | | |
| | 3.1 คอนกรีต 1:2:4 (ซีเมนต์ไม่น้อยกว่า 320 กก./ลบ.ม.) | 11.7700 | ลบ.ม. | 1,896.00 | 22,315.92 | 1.3026 | 2,469.730 | 29,068.72 | |
| | 4.งานเหล็ก | | | | | | | | |
| | 4.1 เหล็กเสริม RB ขนาด ๑6 มม. | 6.9900 | กก. | 32.07 | 224.16 | 1.3026 | 41.770 | 291.97 | |
| | 4.2 เหล็กเสริม DB ขนาด ๑2 มม. | 26.1300 | กก. | 29.67 | 775.27 | 1.3026 | 38.650 | 1,009.92 | |
| | 4.3 ลวดผูกเหล็ก ขนาด ๑.25 มม. (เบอร์ 18) | 0.9900 | กก. | 57.71 | 57.13 | 1.3026 | 75.170 | 74.41 | |
| | 4.4 เหล็กกล่อง ชูบักโลหะ ขนาด 100 x 100 x 3.2 มม. | 18.5000 | เมตร | 389.67 | 7,208.89 | 1.3026 | 507.580 | 9,390.23 | |
| | 4.5 เหล็กตัวซี ชูบักโลหะ ขนาด 100 x 50 x 20 มม.หนา 3.2 มม. | 53.5000 | เมตร | 268.67 | 14,373.84 | 1.3026 | 349.970 | 18,723.39 | |
| | 4.6 เหล็กตัวซี ชูบักโลหะ ขนาด 75 x 45 x 15 มม.หนา 2.3 มม. | 62.4000 | เมตร | 115.00 | 7,176.00 | 1.3026 | 149.800 | 9,347.52 | |
| | 4.7 J Bolt M12*200 มม. | 40.0000 | ชุด | 50.00 | 2,000.00 | 1.3026 | 65.130 | 2,605.20 | |
| | 4.8 เหล็กเหล็ก ขนาด 200 x 200 x 9 มม. ฐานต่อม่อ | 10.0000 | แผ่น | 50.00 | 500.00 | 1.3026 | 65.130 | 651.30 | |
| | 4.9 เหล็กเหล็ก ขนาด 100 x 100 x 6 มม. ปิดพื้นเสา | 10.0000 | แผ่น | 25.00 | 250.00 | 1.3026 | 32.570 | 325.70 | |
| | 4.10 ตะแกรงเหล็กเส้นกลม Wire Mesh ขนาด ๑4 มม. ขนาดตาราง 0.20 x 0.20 ม. | 112.0000 | ตร.ม. | 37.50 | 4,200.00 | 1.3026 | 48.850 | 5,471.20 | |

| ลำดับที่ | รายการ | จำนวน | หน่วย | คำนวณต้นทุน (ค่าวัสดุ+ค่าแรงงาน) | | ค่า Factor F | ราคาตลาด | | หมายเหตุ |
|----------|--|----------|-------|----------------------------------|-----------|--------------|--------------|-----------|----------|
| | | | | ราคาต่อหน่วย | จำนวนเงิน | | ราคาต่อหน่วย | จำนวนเงิน | |
| 1.2 | งานรั้ว | | | | | | | | Factor F |
| | 1.งานดิน | | | | | | | | |
| | 1.1 งานขุดหลุมฐานรากและขมเค้น | 2.1300 | ลบ.ม. | 148.00 | 315.24 | 1.3026 | 192.780 | 410.62 | |
| | 1.2 ทراسหยาบดินอัดแน่น | 0.1800 | ลบ.ม. | 464.83 | 83.66 | 1.3026 | 605.490 | 108.98 | |
| | 2.งานแบบหล่อ | | | | | | | | |
| | 2.1 งานแบบหล่อคอกบรีด | 8.7800 | ตร.ม. | 133.00 | 1,167.74 | 1.3026 | 173.250 | 1,521.13 | |
| | 2.2 ไม่แบบหล่อคอกบรีด | 7.0200 | ลบ.พ. | 635.51 | 4,461.28 | 1.3026 | 827.820 | 5,811.29 | |
| | 2.3 ตะปู | 2.2000 | กก. | 47.90 | 105.38 | 1.3026 | 62.390 | 137.25 | |
| | 3.งานคอนกรีต | | | | | | | | |
| | 3.1 คอกบรีด 1:2:4 (ซีเมนต์ไม่น้อยกว่า 320 กก./ลบ.ม.) | 0.9700 | ลบ.ม. | 1,896.00 | 1,839.12 | 1.3026 | 2,469.730 | 2,395.63 | |
| | 4.งานเหล็ก | | | | | | | | |
| | 4.1 เหล็กเสริม RB ขนาด ๑ 6 มม. | 11.8900 | กก. | 32.07 | 381.31 | 1.3026 | 41.770 | 496.64 | |
| | 4.2 เหล็กเสริม DB ขนาด ๑ 12 มม. | 44.4300 | กก. | 29.67 | 1,318.23 | 1.3026 | 38.650 | 1,717.21 | |
| | 4.3 ลวดผูกเหล็ก ขนาด ๑ 1.25 มม. (เบอร์ 18) | 1.6900 | กก. | 57.71 | 97.52 | 1.3026 | 75.170 | 127.03 | |
| | 4.4 ข้องเหล็กค่า ๑ 2 นิ้ว ทน 3 มม. | 19.8000 | เมตร | 140.12 | 2,774.37 | 1.3026 | 182.520 | 3,613.89 | |
| | 4.5 ข้องเหล็กค่า ๑ 1 1/2 นิ้ว ทน 3 มม. | 103.5900 | เมตร | 110.17 | 11,412.51 | 1.3026 | 143.510 | 14,866.20 | |
| | 4.6 ลวดตาข่ายแบบถัก เบอร์ 12 แบบตาข่ายสี่เหลี่ยมขนมเปียกปูน 2 นิ้ว ลวด 2.6 มม. | 29.1000 | ตร.ม. | 108.00 | 3,142.80 | 1.3026 | 140.680 | 4,093.78 | |
| | 4.7 เหล็กเหล็ก ขนาด 200*200*9 มม. | 18.0000 | แผ่น | 50.00 | 900.00 | 1.3026 | 65.130 | 1,172.34 | |
| | 4.8 J Bolt M12*200 มม. | 68.0000 | ตัว | 50.00 | 3,400.00 | 1.3026 | 65.130 | 4,428.84 | |
| | 4.9 เหล็กเหล็ก ขนาด 40*40*6 มม. | 144.0000 | แผ่น | 10.00 | 1,440.00 | 1.3026 | 13.030 | 1,876.32 | |
| | 4.10 เหล็กเหล็ก ขนาด 50*50*6 มม. | 2.0000 | แผ่น | 20.00 | 40.00 | 1.3026 | 26.050 | 52.10 | |
| | 4.11 ข้อต่อพร้อมสลัก ขนาด ๑ 3/8 นิ้ว | 72.0000 | ชุด | 5.00 | 360.00 | 1.3026 | 6.510 | 468.72 | |
| | 5.งานพาสี | | | | | | | | |
| | 5.1 งานพาสีกับสนิม | 18.4500 | ตร.ม. | 80.00 | 1,476.00 | 1.3026 | 104.210 | 1,922.67 | |
| | 5.2 งานพาสีน้ำมัน | 50.7100 | ตร.ม. | 99.00 | 5,020.29 | 1.3026 | 128.960 | 6,539.56 | |

| ลำดับที่ | รายการ | จำนวน | หน่วย | คำนวณต้นทุน (ค่าวัสดุ+ค่าแรงงาน) | | ค่า Factor F | ราคากลาง | | หมายเหตุ |
|------------|---|----------|-------|----------------------------------|-----------|--------------|--------------|-----------|-----------------|
| | | | | ราคาต่อหน่วย | จำนวนเงิน | | ราคาต่อหน่วย | จำนวนเงิน | |
| 1.3 | งานฐานรากทอสัง(แบบปูน)แบบมีเข็ม | | | | | | | | Factor F |
| | 1.งานดิน | | | | | | | | |
| | 1.1 งานขุดหลุมฐานรากและถมดิน | 35.0000 | ลบ.ม. | 148.00 | 5,180.00 | 1.3026 | 192.780 | 6,747.30 | |
| | 1.2 ทราบทรายบดอัดแน่น | 5.1700 | ลบ.ม. | 464.83 | 2,403.17 | 1.3026 | 605.490 | 3,130.38 | |
| | 2.งานแบบหล่อ | | | | | | | | |
| | 2.1 งานแบบหล่อคอนกรีต | 19.2600 | ตร.ม. | 133.00 | 2,561.58 | 1.3026 | 173.250 | 3,336.79 | |
| | 2.2 ไม่แบบหล่อคอนกรีต | 15.4100 | ลบ.พ. | 635.51 | 9,793.20 | 1.3026 | 827.820 | 12,756.70 | |
| | 2.3 ตะปู | 4.8200 | กก. | 47.90 | 230.87 | 1.3026 | 62.390 | 300.71 | |
| | 3.งานคอนกรีต | | | | | | | | |
| | 3.1 คอนกรีตหยาบ 1:3:5 | 1.0100 | ลบ.ม. | 1,644.00 | 1,660.44 | 1.3026 | 2,141.470 | 2,162.88 | |
| | 3.2 คอนกรีต 1:2:4 (ใช้เมตต์ไม่น้อยกว่า 320 กก./ลบ.ม.) | 8.7700 | ลบ.ม. | 1,896.00 | 16,627.92 | 1.3026 | 2,469.730 | 21,659.53 | |
| | 4.งานเหล็ก | | | | | | | | |
| | 4.1 เหล็กเสริม DB ขนาด ๑2 มม. | 350.0000 | กก. | 29.67 | 10,384.50 | 1.3026 | 38.650 | 13,527.50 | |
| | 4.2 เหล็กเสริม DB ขนาด ๑6 มม. | 667.6500 | กก. | 30.95 | 20,663.76 | 1.3026 | 40.320 | 26,919.64 | |
| | 4.3 ลวดผูกเหล็ก ขนาด ๑.25 มม. (เบอร์ 18) | 30.5300 | กก. | 57.71 | 1,761.88 | 1.3026 | 75.170 | 2,294.94 | |
| | 4.4 สลักเกี่ยวเหล็ก ขนาด ๑2 มม. ยาว 1.10 ม. | 12.0000 | ตัว | 200.00 | 2,400.00 | 1.3026 | 260.520 | 3,126.24 | |
| | 4.5 ตะแกรงเหล็กเส้นกลม Wire Mesh | - | ตร.ม. | 37.50 | - | 1.3026 | 48.850 | - | |
| | ขนาด ๑4 มม. ขนาดตาราง 0.20 x 0.20 ม. | | | | | | | | |
| | 5.งานเสาเข็ม | | | | | | | | |
| | 5.1 เสาเข็ม คอ. ขนาด 0.22*0.22*6 ม. | 25.0000 | ต้น | 1,581.42 | 39,535.50 | 1.3026 | 2,059.960 | 51,499.00 | |
| | 5.2 ค้ำตัดหัวเสาเข็มคอนกรีต | 25.0000 | ต้น | 180.00 | 4,500.00 | 1.3026 | 234.470 | 5,861.75 | |

| ลำดับที่ | รายการ | จำนวน | หน่วย | คำนวณต้นทุน (ค่าวัสดุ+ค่าแรงงาน) | | ค่า Factor F | ราคาตลาด | | หมายเหตุ |
|----------|---|-------|--------|----------------------------------|-----------|--------------|--------------|-----------|----------|
| | | | | ราคาต่อหน่วย | จำนวนเงิน | | ราคาต่อหน่วย | จำนวนเงิน | |
| 1.4 | การประสานท่อภายในระบบ | | | | | | | | Factor F |
| | 1. ท่อ GS ประเภทที่ 2 สี่น้ำเงิน ขนาด ๑ 3 นิ้ว | 24.00 | เมตร | 379.02 | 9,096.48 | 1.3026 | 493.710 | 11,849.04 | |
| | 2. ท่อ GS ประเภทที่ 2 สี่น้ำเงิน ขนาด ๑ 4 นิ้ว | 40.00 | เมตร | 555.67 | 21,426.80 | 1.3026 | 697.760 | 27,910.40 | |
| | 3. ท่อ GS ประเภทที่ 2 สี่น้ำเงิน ขนาด ๑ 1/2 นิ้ว | 1.00 | เมตร | 208.88 | 208.88 | 1.3026 | 272.090 | 272.09 | |
| | 4. ท่อ GS ประเภทที่ 2 สี่น้ำเงิน ขนาด ๑ 3/4 นิ้ว | 1.00 | เมตร | 90.30 | 90.30 | 1.3026 | 117.620 | 117.62 | |
| | 5. ข้อต่อตรง GS ขนาด ๑ 3 นิ้ว | - | ข้อต่อ | 154.38 | - | 1.3026 | 201.100 | - | |
| | 6. ข้อต่อตรง GS ขนาด ๑ 4 นิ้ว | - | ข้อต่อ | 253.27 | - | 1.3026 | 329.910 | - | |
| | 7. ข้อต่อ GS 90 องศา ขนาด ๑ 1/2 นิ้ว | 1.00 | อัน | 25.70 | 25.70 | 1.3026 | 33.480 | 33.48 | |
| | 8. ข้อต่อ GS 90 องศา ขนาด ๑ 3 นิ้ว | 16.00 | อัน | 216.92 | 3,470.72 | 1.3026 | 282.560 | 4,520.96 | |
| | 9. ข้อต่อ GS 90 องศา ขนาด ๑ 4 นิ้ว | 2.00 | อัน | 382.22 | 764.44 | 1.3026 | 497.880 | 995.76 | |
| | 10. สามทาง GS กลีบบน ขนาด ๑ 3*3*3 นิ้ว | 4.00 | อัน | 303.05 | 1,212.20 | 1.3026 | 394.750 | 1,579.00 | |
| | 11. สามทาง GS กลีบบน ขนาด ๑ 4*4*4 นิ้ว | 1.00 | อัน | 526.64 | 526.64 | 1.3026 | 686.000 | 686.00 | |
| | 12. สามทางลด GS กลีบบน ขนาด ๑ 4*3/4*4 นิ้ว | 2.00 | อัน | 565.21 | 1,130.42 | 1.3026 | 736.240 | 1,472.48 | |
| | 13. สามทางลด GS กลีบบน ขนาด ๑ 3*1/2*3 นิ้ว | 1.00 | อัน | 316.39 | 316.39 | 1.3026 | 412.130 | 412.13 | |
| | 14. ข้อต่อ GS ขนาด ๑ 4*2 นิ้ว | 2.00 | อัน | 462.00 | 924.00 | 1.3026 | 601.800 | 1,203.60 | |
| | 15. ข้อต่อ GS ขนาด ๑ 2*3/4 นิ้ว | 2.00 | อัน | 106.50 | 213.00 | 1.3026 | 138.730 | 277.46 | |
| | 16. ข้อต่อ GS ขนาด ๑ 4*3 นิ้ว | 1.00 | อัน | 462.00 | 462.00 | 1.3026 | 601.800 | 601.80 | |
| | 17. ผ่าครอบ GS ขนาด ๑ 4 นิ้ว | 2.00 | อัน | 1,142.00 | 2,284.00 | 1.3026 | 1,487.570 | 2,975.14 | |
| | 18. ชุดวาล์วพร้อมกะโหลกกรองน้ำเหล็กหล่อ ชนิดหน้างาน ขนาด ๑ 4 นิ้ว | 2.00 | อัน | 11,800.00 | 23,600.00 | 1.3026 | 15,370.680 | 30,741.36 | |
| | 19. ประตุน้ำทองเหลือง ขนาด ๑ 3 นิ้ว | 4.00 | ชุด | 3,800.00 | 15,200.00 | 1.3026 | 4,949.880 | 19,799.52 | |
| | 20. ก้อนน้ำสนาม ขนาด ๑ 1/2 นิ้ว | 1.00 | ชุด | 142.15 | 142.15 | 1.3026 | 185.160 | 185.16 | |
| | 21. ประตุน้ำ Globe Valve(แบบพวงมาลัย) ขนาด ๑ 4 นิ้ว | 1.00 | ชุด | 9,000.00 | 9,000.00 | 1.3026 | 11,723.400 | 11,723.40 | |
| | 22. ประตุน้ำเหล็กหล่อ หน้างาน 2 ด้าน ขนาด ๑ 3 นิ้ว | 4.00 | ชุด | 7,190.00 | 28,760.00 | 1.3026 | 9,365.690 | 37,462.76 | |
| | 23. ประตุน้ำเหล็กหล่อ หน้างาน 2 ด้าน ขนาด ๑ 4 นิ้ว | 1.00 | อัน | 10,664.00 | 10,664.00 | 1.3026 | 13,890.930 | 13,890.93 | |
| | 24. เข็มวาล์วทองเหลือง ขนาด ๑ 3 นิ้ว | 3.00 | ชุด | 3,880.00 | 11,640.00 | 1.3026 | 5,054.090 | 15,162.27 | |

| ลำดับที่ | รายการ | จำนวน | หน่วย | ต้นทุน (ค่าวัสดุ+ค่าแรงงาน) | | ค่า Factor F | ราคากลาง | | หมายเหตุ |
|----------|--|-------|-------|-----------------------------|-----------|--------------|--------------|-----------|----------|
| | | | | ราคาต่อหน่วย | จำนวนเงิน | | ราคาต่อหน่วย | จำนวนเงิน | |
| | | | | | | Factor F | | | Factor F |
| 25. | บอลร้าวทองเหลือง ขนาด ๑ 3/4 นิ้ว | 2.00 | อัน | 770.00 | 1,540.00 | 1.3026 | 1,003.000 | 2,006.00 | |
| 26. | นิบปีต(GS) ขนาด ๑ 3 นิ้ว | 1.00 | อัน | 445.00 | 445.00 | 1.3026 | 579.660 | 579.66 | |
| 27. | ยูนิยอป(GS) ขนาด ๑ 3 นิ้ว | 5.00 | อัน | 1,105.00 | 5,525.00 | 1.3026 | 1,439.370 | 7,196.85 | |
| 28. | หน้างานเหล็กหล่อกลึงผิว ขนาด ๑ 4 นิ้ว | 23.00 | อัน | 490.00 | 11,270.00 | 1.3026 | 638.270 | 14,680.21 | |
| 29. | หน้างานเหล็กหล่อกลึงผิว ขนาด ๑ 3 นิ้ว | 8.00 | อัน | 327.00 | 2,616.00 | 1.3026 | 425.950 | 3,407.60 | |
| 30. | ชุดยึดยึดหน้างาน ขนาด ๑ 4 นิ้ว | 21.00 | ชุด | 320.00 | 6,720.00 | 1.3026 | 416.830 | 8,753.43 | |
| 31. | ชุดยึดยึดหน้างาน ขนาด ๑ 3 นิ้ว | 12.00 | ชุด | 240.00 | 2,880.00 | 1.3026 | 312.620 | 3,751.44 | |
| 32. | ประเก็นยาง ขนาด ๑ 4 นิ้ว | 21.00 | อัน | 40.00 | 840.00 | 1.3026 | 52.100 | 1,094.10 | |
| 33. | ประเก็นยาง ขนาด ๑ 3 นิ้ว | 12.00 | อัน | 35.00 | 420.00 | 1.3026 | 45.590 | 547.08 | |
| 34. | Y-Strainers หน้างานเหล็กหล่อ ๑ 4 นิ้ว | 2.00 | อัน | 4,800.00 | 9,600.00 | 1.3026 | 6,252.480 | 12,504.96 | |
| 35. | มอดรวัดน้ำ ชนิด 2 ชั้น หน้างาน 2 ด้าน ขนาด ๑ 4 นิ้ว | 1.00 | อัน | 24,600.00 | 24,600.00 | 1.3026 | 32,043.960 | 32,043.96 | |
| 36. | ข้อสั้นเหล็กหล่อ หน้างานปากกระซัง สำหรับท่อ PVC ๑ 4 นิ้ว | 1.00 | อัน | 1,790.00 | 1,790.00 | 1.3026 | 2,331.650 | 2,331.65 | |
| 37. | ข้อโค้งเหล็กหล่อ 45 องศา หน้างาน 2 ด้าน ขนาด ๑ 4 นิ้ว | 2.00 | ตัว | 2,270.00 | 4,540.00 | 1.3026 | 2,956.900 | 5,913.80 | |
| 38. | ข้อโค้งเหล็กหล่อ 90 องศา หน้างาน 2 ด้าน ขนาด ๑ 4 นิ้ว | 3.00 | อัน | 2,140.00 | 6,420.00 | 1.3026 | 2,787.560 | 8,362.68 | |
| 39. | ข้อต่อคงหมุนเหล็กหล่อ หน้างาน 2 ด้าน ขนาด ๑ 4 นิ้ว | 2.00 | อัน | 1,880.00 | 3,760.00 | 1.3026 | 2,448.890 | 4,897.78 | |
| 40. | งานคอนกรีต | | | | | | | | |
| 40.1 | คอนกรีต 1:2:4 (ใช้บนพื้นไม้ยกค่า 320 กก./ลบ.ม.) | 0.24 | ลบ.ม. | 1,896.00 | 455.04 | 1.3026 | 2,469.730 | 592.73 | |
| 41. | งานเหล็ก | | | | | | | | |
| 41.1 | เหล็กเสริม RB ขนาด ๑ 6 มม. | 1.12 | กก. | 31.27 | 35.02 | 1.3026 | 40.730 | 45.61 | |
| 41.2 | เหล็กเสริม DB ขนาด ๑ 12 มม. | 3.87 | กก. | 29.67 | 114.82 | 1.3026 | 38.650 | 149.57 | |
| 41.3 | ลวดผูกเหล็ก ขนาด ๑ 1.25 มม. (เบอร์ 18) | 0.14 | กก. | 57.71 | 8.07 | 1.3026 | 75.170 | 10.52 | |
| 41.4 | ตะแกรงเหล็กเส้นกลม Wire Mesh ขนาด ๑ 4 มม. ขนาดตาราง 0.20 x 0.20 ม. | 2.00 | ตร.ม. | 37.50 | 75.00 | 1.3026 | 48.850 | 97.70 | |
| 42. | งานเสาเข็มมือรับท่อชุด | | | | | | | | |
| 42.1 | เสาตล. สำหรับรูป ขนาด 0.15 x 0.15 x 6 ม. | 2.00 | ต้น | 1,076.00 | 2,152.00 | 1.3026 | 1,401.600 | 2,803.20 | |
| 42.2 | ค้ำค้ำหัวเสาตล.อเมริกัน | 2.00 | ต้น | 115.00 | 230.00 | 1.3026 | 149.800 | 299.60 | |
| 42.3 | เหล็กวางน้ำ ขนาด 100 x 50 x 5 มม. (9.36 kg/m) | 0.60 | เมตร | 222.22 | 133.33 | 1.3026 | 289.460 | 173.67 | |
| 42.4 | ผู้โบล์พร้อม ขนาด 100 มม. | 2.00 | ตัว | 30.00 | 60.00 | 1.3026 | 39.080 | 78.16 | |
| 42.5 | ข้อกึ่งยึดพร้อมแหวนและน็อต ขนาด ๑ ๓/๘ นิ้ว | 2.00 | ตัว | 17.00 | 34.00 | 1.3026 | 22.140 | 44.28 | |

| ลำดับที่ | รายการ | จำนวน | หน่วย | ค่างานต้นทุน (จำแนกตามแรงงาน) | | ค่า Factor F | ราคาตลาด | | หมายเหตุ |
|----------|---|----------|--------|-------------------------------|------------|--------------|--------------|------------|----------|
| | | | | ราคาต่อหน่วย | จำนวนเงิน | | ราคาต่อหน่วย | จำนวนเงิน | |
| 1.5 | การประสานท่อระบบส่งน้ำดิบ จุดปล่อยน้ำ 17 จุด | | | | | | | | Factor F |
| | 1. ดินลูกรังท่อพร้อมฝักรอบ | 249.00 | ลบ.ม. | 99.00 | 24,651.00 | 1.3026 | 128.960 | 32,111.04 | |
| | 2. ท่อ HDPE 2 ชั้น PN 8 ขนาด ๑10 มม. | 1,660.00 | เมตร | 320.05 | 531,283.00 | 1.3026 | 416.900 | 692,054.00 | |
| | 3. ท่อ PVC ขนาด ๑3 นิ้ว ชั้น 8.5 ปลายเรียบ | - | เมตร | 117.42 | - | 1.3026 | 152.950 | - | |
| | 4. ท่อ PVC ขนาด ๑2 นิ้ว ชั้น 8.5 ปลายเรียบ | 25.50 | เมตร | 52.76 | 1,345.38 | 1.3026 | 68.730 | 1,752.61 | |
| | 5. ข้อต่อตรง PVC ขนาด ๑4 นิ้ว | - | ข้อต่อ | 166.36 | - | 1.3026 | 216.700 | - | |
| | 6. ข้อต่อตรง PVC ขนาด ๑3 นิ้ว | - | ข้อต่อ | 79.44 | - | 1.3026 | 103.480 | - | |
| | 7. ข้อต่อตรงลด PVC ขนาด ๑4*3 นิ้ว | 17.00 | ข้อต่อ | 15.16 | 257.72 | 1.3026 | 19.750 | 335.75 | |
| | 8. สามทางลด PVC ขนาด ๑3*2*3 นิ้ว | 17.00 | อัน | 150.00 | 2,550.00 | 1.3026 | 195.390 | 3,321.63 | |
| | 9. ข้องอ PVC ขนาด ๑2 นิ้ว | 34.00 | อัน | 32.71 | 1,112.14 | 1.3026 | 42.610 | 1,448.74 | |
| | 10. ผ่าครอบปิดปลายท่อ PVC ขนาด ๑3 นิ้ว | - | อัน | 69.00 | - | 1.3026 | 89.860 | - | |
| | 11. พื้นคอนกรีต 1:2:4 (ใช้ผสมดินน้อยกว่า 320 กก./ลบ.ม.) | 1.02 | ลบ.ม. | 1,460.00 | 1,489.20 | 1.3026 | 1,901.800 | 1,939.83 | |
| | 12. เหล็กเสริม RB ขนาด ๑9 มม. | 87.21 | กก. | 25.74 | 2,244.78 | 1.3026 | 33.530 | 2,924.15 | |
| | 13. ประตุน้ำ PVC ขนาด ๑2 นิ้ว | 17.00 | อัน | 130.00 | 2,210.00 | 1.3026 | 169.340 | 2,878.78 | |
| | 14. หลักรัด คสล. | 17.00 | ชุด | 250.00 | 4,250.00 | 1.3026 | 325.650 | 5,536.05 | |

| ลำดับที่ | รายการ | จำนวน | หน่วย | ค่า | | ราคาต่อหน่วย | ราคาตลาด | | หมายเหตุ |
|----------|--|-------|-------|--------------|-----------|--------------|--------------|-----------|----------|
| | | | | ราคาต่อหน่วย | จำนวนเงิน | | ราคาต่อหน่วย | จำนวนเงิน | |
| 1.6 | ป้ายชื่อโครงการ | | | | | | | | Factor F |
| | 1. ป้ายชื่อโครงการ (ป้ายเหล็ก) | 1.00 | ชุด | 12,767.17 | 12,767.17 | 16,630.520 | 16,630.52 | | |
| 1.7 | ป้ายแนะนำโครงการ | | | | | | | | |
| | 1. ป้ายแนะนำโครงการ | 1.00 | ชุด | 6,910.98 | 6,910.98 | 9,002.240 | 9,002.24 | | |
| 1.8 | การทดสอบน้ำหนักบรรทุกของดิน | | | | | | | | |
| | - ทดสอบวิธี Boring Test (SPT.) | 1.00 | จุด | 13,500.00 | 13,500.00 | 14,445.000 | 14,445.00 | | |
| 1.9 | งานประตูระบายอากาศอัตโนมัติ (Air valve) 2 จุด | | | | | | | | |
| | 1.งานอุปกรณ์ท่อ | | | | | | | | |
| | 1.1 ท่อ GS ขนาด ๑ 1/2 นิ้ว | 1.00 | เมตร | 43.88 | 43.88 | 46.950 | 46.95 | | |
| | 1.2 ชุดประตูน้ำระบายอากาศอัตโนมัติ ขนาด ๑ 1/2 นิ้ว | 2.00 | ชุด | 4,600.00 | 9,200.00 | 4,922.000 | 9,844.00 | | |
| | 1.3 ประตุน้ำทองเหลือง ขนาด ๑ 1/2 นิ้ว | 2.00 | ชุด | 112.29 | 224.58 | 120.150 | 240.30 | | |
| | 1.4 รัดแยก เหล็กหล่อ ขนาด ๑ 4 นิ้ว | 2.00 | อัน | 331.00 | 662.00 | 354.170 | 708.34 | | |
| | 2. อาคารดูอาคารประตูระบายอากาศ | - | ชุด | 500.00 | - | 535.000 | - | | |

| ลำดับที่ | รายการ | จำนวน | หน่วย | ค่าจ้างขั้นต้น (ค่าวัสดุค่าแรงงาน) | | ค่า | ราคากลาง | | หมายเหตุ |
|----------|---|-------|-------|------------------------------------|-----------|-----|--------------|-----------|----------|
| | | | | ราคาต่อหน่วย | จำนวนเงิน | | ราคาต่อหน่วย | จำนวนเงิน | |
| 2 | งานปรับปรุงพื้นที่ชุมชนน้ำ | | | | | | | | Factor F |
| | 2.1 งานปรับปรุงพื้นที่ชุมชนน้ำ | | | | | | | | |
| | 1. งานเตรียมพื้นที่ | | | | | | | | |
| | 1.1 งานลาดยาง | - | ตร.ม. | - | - | - | - | - | - |
| | 1.2 งานลาดจากและล้มต้นไม้ | - | ตร.ม. | - | - | - | - | - | - |
| | 1.3 งานดูแลบำรุงระหว่างก่อสร้าง | - | ลบ.ม. | - | - | - | - | - | - |
| | 2. งานดิน | | | | | | | | |
| | 2.1 ค่าขุดดินด้วยเครื่องจักร | - | ลบ.ม. | - | - | - | - | - | - |
| | 2.2 ระยะขนดิน 1 กม. | - | ลบ.ม. | - | - | - | - | - | - |
| | 2.3 งานขุดลอกด้วยรถขุด | - | ลบ.ม. | - | - | - | - | - | - |
| | 2.4 งานดินถมระดับชั้น 85 % | - | ลบ.ม. | - | - | - | - | - | - |
| | 2.5 งานลูกรังอัดแน่น 85 % | - | ลบ.ม. | - | - | - | - | - | - |
| | 2.6 งานสันดินทิ้งกึ่งเสียปรับแต่ง | - | ลบ.ม. | - | - | - | - | - | - |
| | 2.2 งานท่อระบายน้ำ คสล. และรางระบายน้ำ คสล. | | | | | | | | |
| | 1. งานหิน | | | | | | | | |
| | 1.1 งานชุดหลุมฐานรากและถมดิน | - | ลบ.ม. | - | - | - | - | - | - |
| | 1.2 ทรายหยาบอัดแน่น | - | ลบ.ม. | - | - | - | - | - | - |
| | 2. งานแบบหล่อ | | | | | | | | |
| | 2.1 งานแบบหล่อคอนกรีต | - | ตร.ม. | - | - | - | - | - | - |
| | 2.2 ไม้แบบหล่อคอนกรีต | - | ลบ.ฟ. | - | - | - | - | - | - |
| | 2.3 ตะปู | - | กก. | - | - | - | - | - | - |
| | 3. งานคอนกรีต | | | | | | | | |
| | 3.1 คอนกรีตหยาบ 1:3:5 | - | ลบ.ม. | - | - | - | - | - | - |
| | 3.2 คอนกรีต 1:2:4 (ใช้แบบไม่น้อยกว่า 320 กก./ลบ.ม.) | - | ลบ.ม. | - | - | - | - | - | - |

| ลำดับที่ | รายการ | จำนวน | หน่วย | ค่างานต้นทุน (จำวัด+ค่าแรงงาน) | | ค่า Factor F | ราคาตลาด | | หมายเหตุ |
|--|--------|-------|-------|--------------------------------|-----------|--------------|--------------|-----------|----------|
| | | | | ราคาต่อหน่วย | จำนวนเงิน | | ราคาต่อหน่วย | จำนวนเงิน | |
| | | | | | | | | | Factor F |
| 4. งานหลัก | | | | | | | | | |
| 4.1 เหล็กเสริม RB ขนาด ๑ 6 มม. | | - | กก. | - | - | - | - | - | - |
| 4.1 เหล็กเสริม RB ขนาด ๑ 9 มม. | | - | กก. | - | - | - | - | - | - |
| 4.2 เหล็กเสริม DB ขนาด ๑ 12 มม. | | - | กก. | - | - | - | - | - | - |
| 4.3 ลวดผูกเหล็ก ขนาด ๑ 1.25 มม. (เบอร์ 18) | | - | กก. | - | - | - | - | - | - |
| 5. งานต่อระบบน้ำ คลส. ปากลิ้นราง ชั้น 3 | | | | | | | | | |
| 5.1 งานต่อระบบน้ำ คลส. ขนาด ๑ 0.60 ม. | | - | ม. | - | - | - | - | - | - |
| 5.2 งานต่อระบบน้ำ คลส. ขนาด ๑ 0.80 ม. | | - | ม. | - | - | - | - | - | - |
| 2.3 งานเสามุมรี, งานประจุกวี | | | | | | | | | |
| 1. งานคืบ | | | | | | | | | |
| 1.1 งานชุดหลุมฐานรากและคืบ | | - | ลบ.ม. | - | - | - | - | - | - |
| 1.2 ทรายพรมบดอัดแน่น | | - | ลบ.ม. | - | - | - | - | - | - |
| 2. งานแบบหล่อ | | | | | | | | | |
| 2.1 งานแบบหล่อคอนกรีต | | - | ตร.ม. | - | - | - | - | - | - |
| 2.2 ไม้แบบหล่อคอนกรีต | | - | ลบ.ฟ. | - | - | - | - | - | - |
| 2.3 ตะปู | | - | กก. | - | - | - | - | - | - |
| 3. งานคอนกรีต | | | | | | | | | |
| 3.1 คอนกรีตหยาบ 1:3:5 | | - | ลบ.ม. | - | - | - | - | - | - |
| 3.2 คอนกรีต 1:2:4 (ใช้ชนิดไม่น้อยกว่า 320 กก./ลบ.ม.) | | - | ลบ.ม. | - | - | - | - | - | - |
| 4. งานหลัก | | | | | | | | | |
| 4.1 เหล็กเสริม RB ขนาด ๑ 6 มม. | | - | กก. | - | - | - | - | - | - |
| 4.1 เหล็กเสริม RB ขนาด ๑ 9 มม. | | - | กก. | - | - | - | - | - | - |
| 4.2 เหล็กเสริม DB ขนาด ๑ 12 มม. | | - | กก. | - | - | - | - | - | - |
| 4.3 ลวดผูกเหล็ก ขนาด ๑ 1.25 มม. (เบอร์ 18) | | - | กก. | - | - | - | - | - | - |
| 4.4 ฝอย CS ประเภทที่ 2 สีน้เงิน ขนาด ๑ 1 1/2 นิ้ว | | - | ม. | - | - | - | - | - | - |
| 4.5 ลวดตาข่ายแบบถัก แบบตาข่ายสี่เหลี่ยมจัตุรัส 1.5 นิ้ว (เบอร์ 11) | | - | ตร.ม. | - | - | - | - | - | - |
| 4.6 วัสดุฉนวนกันความร้อน | | - | คิว | - | - | - | - | - | - |
| 4.7 กลอนเหล็กและทุจู่ | | - | ชุด | - | - | - | - | - | - |
| 5. งานพาสี | | | | | | | | | |
| 5.1 งานพาสีกันสุมิ | | - | ตร.ม. | - | - | - | - | - | - |
| 5.2 งานพาสีน้ำมัน | | - | ตร.ม. | - | - | - | - | - | - |

| ลำดับที่ | รายการ | จำนวน | หน่วย | ต้นทุน (สำหรับค่าแรงงาน) | | ค่า Factor F | ราคาตลาด | | หมายเหตุ |
|----------|--|-------|-------|--------------------------|-----------|--------------|--------------|-----------|----------|
| | | | | ราคาต่อหน่วย | จำนวนเงิน | | ราคาต่อหน่วย | จำนวนเงิน | |
| | 2.4 งานรื้อ, เสารื้อ | | | | | | | | Factor F |
| | 1. งานดิน | | | | | | | | |
| | 1.1 งานขุดหลุมฐานรากและถมดิน | - | ลบ.ม. | - | - | - | - | - | - |
| | 2. งานคอนกรีต | | | | | | | | |
| | 2.1 คอนกรีตขนาด 1:3:5 | - | ลบ.ม. | - | - | - | - | - | - |
| | 2.2 คอนกรีต 1:2:4 (ใช้เม้นต์ไม่น้อยกว่า 320 กก./ลบ.ม.) | - | ลบ.ม. | - | - | - | - | - | - |
| | 3. งานรื้อ | | | | | | | | |
| | 3.1 ถวดินถม เบอร์ 12 dia. 2.64 มม. | - | ม. | - | - | - | - | - | - |
| | 3.2 น๊อต dia. 4 มม. | - | ตัว | - | - | - | - | - | - |
| | 4. งานเสารื้อ | | | | | | | | |
| | 4.1 เสารื้อ คสล. สำเร็จรูป 4x4 นิ้ว ยาว 2.50 ม. | - | ต้น | - | - | - | - | - | - |

| ลำดับที่ | รายการ | จำนวน | หน่วย | คำนวณต้นทุน (ค่าวัสดุ+ค่าแรงงาน) | | ค่า Factor F | ราคาตลาด | | หมายเหตุ |
|----------|--|-------|---------|----------------------------------|------------|--------------|--------------|------------|----------|
| | | | | ราคาต่อหน่วย | จำนวนเงิน | | ราคาต่อหน่วย | จำนวนเงิน | |
| 3 | งานคู่มือจัดซื้อ คำจัดทาและติดตั้งแผงเซลล์แสงอาทิตย์ ขนาด 600 วัตต์ - แผงเซลล์แสงอาทิตย์ขนาด 600 วัตต์ | 16.00 | แผง | 20,400.00 | 326,400.00 | 1.070 | 21,828.000 | 349,248.00 | Factor F |
| 3.2 | คำจัดทาและติดตั้งอุปกรณ์ควบคุมไฟฟ้า สำหรับระบบสูบน้ำด้วยพลังงานแสงอาทิตย์ - เครื่องแปลงกระแสไฟฟ้าสำหรับแปลงไฟฟ้า จากแผงเซลล์แสงอาทิตย์ ขนาด 7.5 KW. พร้อม ตู้ควบคุมระบบผลิตไฟฟ้าพลังงานแสงอาทิตย์ พร้อมอุปกรณ์ครบชุด | 2.00 | เครื่อง | 329,000.00 | 658,000.00 | 1.070 | 352,030.000 | 704,060.00 | |
| 3.3 | คำจัดทาและติดตั้งเครื่องสูบน้ำอัตโนมัติ แบบ Multistage - เครื่องสูบน้ำอัตโนมัติแบบ Multistage ขนาด 5 KW. | 2.00 | เครื่อง | 274,200.00 | 548,400.00 | 1.070 | 293,394.000 | 586,788.00 | |
| 3.4 | คำจัดทาและติดตั้งชุดกรองเกาะทร 120 ไมครอน - กรองเกาะทร ขนาด ๓ นิ้ว | 2.00 | อัน | 14,300.00 | 28,600.00 | 1.070 | 15,301.000 | 30,602.00 | |
| 3.5 | คำจัดทาและติดตั้งห้องถังสูงแบบปู ขนาดความจุ ๑0 ลบ.ม. - ห้องถังสูงแบบปู ขนาดความจุ 30 ลบ.ม สูง 20 ม. พร้อมอุปกรณ์ เพรชเซอร์สวิตช์ ลูกลอย และบันได และงานทาสีห้องถังสูงแบบปู | 1.00 | ชุด | 850,000.00 | 850,000.00 | 1.070 | 909,500.000 | 909,500.00 | |

| ลำดับที่ | รายการ | จำนวน | หน่วย | คำนวณต้นทุน (ค่าวัสดุ+ค่าแรงงาน) | | ค่า Factor F | ราคากลาง | | หมายเหตุ | |
|----------------------------|--|-------|-------|----------------------------------|-----------|--------------|--------------|-----------|--------------|------------------|
| | | | | ราคาต่อหน่วย | จำนวนเงิน | | ราคาต่อหน่วย | จำนวนเงิน | | |
| 3.6 | ค่าจัดทาและติดตั้งแผงแสงสว่าง(หลอดLED) ระบบSolarcell - ค่าจัดทาและติดตั้งไฟฟ้าแสงสว่าง(หลอดLED) ระบบSolarcell ระบบSolarcell พร้อมอุปกรณ์ตามข้อกำหนด ประกอบด้วย 1. แผงเซลล์แสงอาทิตย์ขนาดไม่น้อยกว่า 45 วัตต์ 2. โคมไฟส่องสว่างชนิด LED ขนาดไม่น้อยกว่า 30 วัตต์ 3. แบตเตอรี่ ชนิดลิเธียมไอออน ขนาดไม่น้อยกว่า 20 Ah 4. อุปกรณ์ควบคุมการชาร์จประจุและเปิด - ปิด โคมไฟอัตโนมัติ 5. ความสว่าง 160 ลูเมน/วัตต์ | 1.00 | แผง | 33,000.00 | 33,000.00 | 1.070 | 35,310.000 | 35,310.00 | Factor F | |
| รวมเป็นเงินทั้งสิ้น | | | | | | | | | | |
| คิดเป็นเงินทั้งสิ้น | | | | | | | | | 4,000,826.62 | |
| คิดเป็นเงินทั้งสิ้น | | | | | | | | | 4,000,000.00 | (สี่ล้านบาทถ้วน) |

คณะกรรมการกำหนดราคากลาง

ลงชื่อ..... ประธานคณะกรรมการกำหนดราคากลาง

(นายบรรจง อภัยแสน)

นายช่างโยธาอาวุโส

ลงชื่อ..... กรรมการกำหนดราคากลาง

(นายบุญล พึ่งมีศรี)

วิศวกรโยธาปฏิบัติการ

ลงชื่อ..... กรรมการกำหนดราคากลาง

(นายรัตใด แงนลี)

นายช่างโยธาชำนาญงาน

รายละเอียดโครงการตามแผน ปีงบประมาณ พ.ศ. 2568

จัดทำเมื่อ วันที่ 27 เดือน กันยายน พ.ศ. 2567

| ลำดับที่ | รายการ | ราคากลาง (บาท) | ระยะเวลาก่อสร้าง (วัน) | | | ระยะเวลาก่อสร้าง ตามสัญญา (วัน) | การเบิกเงินไม่น้อยกว่า งวดละ (บาท) | อื่นราคา (วัน) | หมายเหตุ |
|----------|---|-------------------|------------------------|------------|-------|------------------------------------|---------------------------------------|-------------------|---|
| | | | ก่อสร้าง | ทดสอบวัสดุ | ฤดูฝน | | | | |
| 1 | โครงการก่อสร้างระบบกระจายน้ำด้วยพลังงาน แสงอาทิตย์หนองห้วยช้าง บ้านหนองไฮ หมู่ที่ 8 ตำบลโนนสว่าง อำเภอเมืองบึงกาฬ จังหวัดบึงกาฬ | 4,000,000.00 | 90 | 30 | - | 120 | - | 90 | กำหนดยื่นราคา 90 วัน นับถัด จากวันที่ หัวหน้าส่วน ราชการได้ให้ ความเห็นชอบ ราคากลาง |

ลงชื่อ..... ประธานคณะกรรมการกำหนดราคากลาง

(นายบรรจง อภัยแสน)
นายช่างโยธาอาวุโส

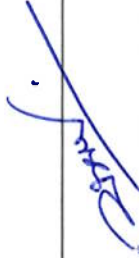

ลงชื่อ..... กรรมการกำหนดราคากลาง

(นายบุญล พึ่งมีศรี)
วิศวกรโยธาปฏิบัติการ



ลงชื่อ..... กรรมการกำหนดราคากลาง

(นายรัตติศ แบนดี)
นายช่างโยธาชำนาญงาน

ภาคผนวก ข.

ตารางสรุปคุณลักษณะวัสดุอุปกรณ์ตามข้อกำหนดขอบเขต (TOR) ของโครงการ

| ลำดับ ที่ | รายการ | ผู้เสนอราคา | | เอกสารอ้างอิง | | | หมายเหตุ |
|-----------------------|---|---------------------------------|-----------------|---------------|-------|------|----------|
| | | มาตรฐาน โรงงาน/ ผลิตภัณฑ์ | ยี่ห้อ/ รุ่น | มี | ไม่มี | หน้า | |
| ๑. แผงเซลล์แสงอาทิตย์ | | | | | | | |
| ๑.๑ | แผงเซลล์แสงอาทิตย์ต้องได้รับมาตรฐานผลิตภัณฑ์อุตสาหกรรม มอก.๖๑๒๑๕ และ มอก. ๒๕๘๐ | | | | | | |
| ๑.๒ | ผู้รับจ้างจะต้องติดตั้งแผงเซลล์แสงอาทิตย์ชนิด Mono Crystalline silicon ลักษณะการต่อเซลล์ภายในเป็นแบบต่ออนุกรม - ขนาน (Case PS) มีพิกัดกำลังไฟฟ้าขาออกสูงสุด (Maximum Power Output) ไม่น้อยกว่า ๖๐๐ วัตต์ต่อแผง และมีประสิทธิภาพในการทำงาน (Module efficiency) ไม่น้อยกว่า ๒๑ % หรือดีกว่าที่เงื่อนไขการทดสอบตามมาตรฐาน STC (Standard Test Condition) ได้แก่ ที่พลังงานแสงแดด (Irradiance condition) ๑,๐๐๐ วัตต์ต่อตารางเมตร ที่อุณหภูมิโดยรอบ ๒๕ องศาเซลเซียส และ ที่ค่าสเปกตรัมของแสงผ่านชั้นบรรยากาศหนา ๑.๕ เท่า (Air mass = ๑.๕) และแผงจะต้องมีค่าแรงดันไฟฟ้าสูงสุดในระบบเมื่อต่ออนุกรม (Maximum system voltage) ไม่น้อยกว่า ๑,๐๐๐ โวลต์ | | | | | | |
| ๑.๓ | กระจกแทมเปอร์ชนิด AR coating pattern tempered glass เป็นส่วนทับหน้าที่ใช้ทำแผงเซลล์แสงอาทิตย์เป็นมาตรฐานผลิตภัณฑ์อุตสาหกรรมแบบบังคับต้องได้รับการรับรองมาตรฐานมอก.๙๖๕-๒๕๖๐ โดยต้องแนบเอกสารมาตรฐานจาก สมอ. | | | | | | |
| ๑.๔ | แผงเซลล์แสงอาทิตย์ภายในต้องมีการฉีกด้วยด้วยสารกันชื้น (Ethylene Vinyl | | | | | | |

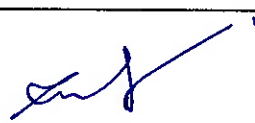
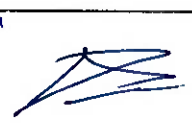
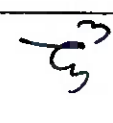





| | | | | | |
|-----|--|--|--|--|--|
| | <p>Acetate: EVA) หรือวัสดุที่เทียบเท่าหรือดีกว่า ด้านหน้าแผงฯ ปิดทับด้วยกระจกนิรภัยแบบใส (Tempered glass) หรือวัสดุอื่นที่มีคุณสมบัติดีกว่าและทนต่อรังสีอัลตราไวโอเล็ต (UV) ได้ตลอดอายุการใช้งานของแผงฯ ด้านหลังของแผงฯ ติดตั้งกล่องรวมสายไฟ (Junction Box หรือ Terminal Box) ที่มั่นคงแข็งแรงทนต่อสภาพอากาศและสภาวะแวดล้อมการใช้งานภายนอกอาคารได้ดี มีอายุการใช้งานยืนยาวเทียบเท่าแผงฯ และมีระดับมาตรฐานการป้องกันการซึมของน้ำ IP๖๗ ซึ่งผลิตพร้อมมาจากโรงงานผู้ผลิตแผงฯ กล่องรวมสายไฟจะต้องมีบายพาสไดโอดเบ็ดเสร็จ (Integrated Bypass Diode) ต่อยู่ภายในเพื่อช่วยให้การไหลของกระแสไฟฟ้าเป็นปกติกรณีเกิดเงาบังที่เซลล์ใดเซลล์หนึ่ง (Hot spot) การประกอบขั้วต่อสายกล่องรวมสายไฟต้องมีการประกอบภายในขบวนการผลิตเดียวกันกับแผงฯ ตั้งแต่ต้นจนจบถึงขั้นตอนบรรจุหีบห่อกรอบของแผงฯ ต้องทำจากวัสดุโลหะปลอดสนิม (Anodized Aluminum) ความสูงขอบเฟรมไม่น้อยกว่า ๓๕ มิลลิเมตร และ แผงฯ ทุกแผงต้องแสดงชื่อ "กรมทรัพยากรน้ำ" สลักบนกรอบด้านบนซ้ายและด้านล่างขวา</p> | | | | |
| ๑.๕ | <p>แผงเซลล์แสงอาทิตย์ทุกชุดที่เสนอราคาต้องเป็นผลิตภัณฑ์ที่มีเครื่องหมายการค้าเดียวกันมีรุ่นการผลิตเดียวกัน มีค่ากำลังไฟฟ้าสูงสุดเหมือนกันมีหนังสือรับรองคุณภาพแผงฯ (Product Warranty) ไม่น้อยกว่า ๑๐ ปี และมีหนังสือยืนยันการรับประกันกำลังผลิตไฟฟ้า (Linear performance warranty) ไม่น้อยกว่า ๘๐% ในช่วงเวลา ๒๕ ปี รับรองโดยโรงงานผู้ผลิตแผงฯ</p> | | | | |
| | | | | | |



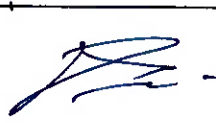

| | | | | | | | |
|-----|---|--|--|--|--|--|--|
| ๑.๖ | โรงงานผู้ผลิตแผงเซลล์แสงอาทิตย์จะต้องได้รับมาตรฐาน ISO ๙๐๐๑, ISO ๑๔๐๐๑ และ ISO ๔๕๐๐๑ พร้อมยื่นเอกสารแสดงข้อมูลดังกล่าวลงนามรับรองโดยผู้มีอำนาจ พร้อมหนังสือรับรองนิติบุคคลที่ออกไม่เกิน ๖ เดือน | | | | | | |
|-----|---|--|--|--|--|--|--|

  

| ลำดับ ที่ | รายการ | ผู้เสนอราคา | | เอกสารอ้างอิง | | | หมายเหตุ |
|--------------|--|---------------------------------|-----------------|---------------|-------|------|----------|
| | | มาตรฐาน โรงงาน/ ผลิตภัณฑ์ | ยี่ห้อ/ รุ่น | มี | ไม่มี | หน้า | |
| | ๒. เครื่องสูบน้ำผิวดินแบบ Vertical Multi-Stage Pump ขนาดไม่น้อยกว่า ๕.๕ กิโลวัตต์ ระบบไฟฟ้า ๓ เฟส ๓๘๐ โวลต์ | | | | | | |
| ๒.๑ | เครื่องสูบน้ำผิวดินแบบ Vertical Multi-Stage Pump ซึ่งได้รับเครื่องหมายมาตรฐานผลิตภัณฑ์อุตสาหกรรม มอก.๑๕๔๘ - ๒๕๕๑ มอเตอร์ของเครื่องสูบน้ำขนาดไม่น้อยกว่า ๕.๕ กิโลวัตต์ ผู้รับจ้างจะต้องแนบหนังสือรับรองจากโรงงานผู้ผลิต หรือตัวแทนจำหน่ายที่ได้รับการแต่งตั้งจากผู้ผลิตเครื่องสูบน้ำด้วยว่าเครื่องสูบน้ำและมอเตอร์เมื่อประกอบกันเป็นชุดแล้วมีคุณสมบัติตรงตามข้อกำหนดของทางราชการ โดยหนังสือรับรองจากโรงงานผู้ผลิตหรือตัวแทนจำหน่ายที่ได้รับการแต่งตั้งจากผู้ผลิต เอกสารรับรองสำเนาลงนามโดยผู้มีอำนาจครบถ้วนถูกต้องมาพร้อม | | | | | | |
| ๒.๒ | เป็นปั๊มน้ำชนิดสูบน้ำผิวดิน (Surface pump) ชนิด Vertical Multi-Stage Pump | | | | | | |
| ๒.๓ | สามารถสูบน้ำได้ปริมาณ (Q) ไม่น้อยกว่า ๔๐ ลูกบาศก์เมตรต่อชั่วโมงที่ความสูงส่งรวม(TDH) ไม่น้อยกว่า ๓๒ เมตร และรอบมอเตอร์ที่ไม่เกิน ๓,๐๐๐ รอบ/นาที | | | | | | |
| ๒.๔ | ตัวเรือนเครื่องสูบน้ำทำจากวัสดุเหล็กหล่อ (Cast Iron) หรือดีกว่า | | | | | | |
| ๒.๕ | ใบพัด (Impeller) ทำจาก STAINLESS STEEL หรือดีกว่า | | | | | | |
| ๒.๖ | เพลลา (Shaft) ทำจาก STAINLESS STEEL หรือดีกว่า | | | | | | |
| ๒.๗ | เครื่องสูบน้ำสามารถทนอุณหภูมิได้ถึง ๗๐ องศาเซลเซียส | | | | | | |
| | | | | | | | |



| | | | | | | | |
|------|---|--|--|--|--|--|--|
| ๒.๘ | ตัวมอเตอร์เป็นแบบ TEFC, Insulation Class F | | | | | | |
| ๒.๙ | มอเตอร์สามารถใช้ได้ในอุณหภูมิภายนอกสูงถึง ๔๐ องศาเซลเซียส | | | | | | |
| ๒.๑๐ | มอเตอร์ของปั๊มสูบน้ำขนาดไม่น้อยกว่า ๕.๕ kW | | | | | | |
| ๒.๑๑ | ประสิทธิภาพของเครื่องสูบน้ำที่จุดทำงาน ไม่น้อยกว่า ๗๐% | | | | | | |



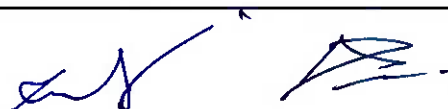

| ลำดับ ที่ | รายการ | ผู้เสนอราคา | | เอกสารอ้างอิง | | | หมายเหตุ |
|--------------|--|---------------------------------|-----------------|---------------|-------|------|----------|
| | | มาตรฐาน โรงงาน/ ผลิตภัณฑ์ | ยี่ห้อ/ รุ่น | มี | ไม่มี | หน้า | |
| ๓. | เครื่องแปลงกระแสไฟฟ้าสำหรับเครื่องสูบน้ำ (Solar Pump Inverter) ขนาดไม่น้อยกว่า ๗.๕ กิโลวัตต์ | | | | | | |
| ๓.๑ | เป็นอุปกรณ์จ่ายพลังงาน ควบคุม ตัดต่อ ป้องกัน และแสดงผล ของระบบเครื่องสูบน้ำมอเตอร์ โดยใช้พลังงานไฟฟ้าจากแผงเซลล์แสงอาทิตย์ หรือใช้ไฟฟ้ากระแสสลับ AC ๓PH- ๓๘๐ โวลต์ ชุดควบคุมการทำงานของเครื่องสูบน้ำ (Solar Pump Inverter) ขนาดไม่น้อยกว่า ๗.๕ กิโลวัตต์ กล่องควบคุม Inverter ต้องผลิตจากโรงงานที่ได้รับการรับรองคุณภาพตามมาตรฐาน ISO และผลิตภัณฑ์ต้องได้รับการรับรองคุณภาพมาตรฐาน CE หรือ UL หรือเทียบเท่าผู้เสนอราคาต้องแนบสำเนาแสดงเอกสารดังกล่าว ที่ลงนามโดยผู้ผลิตหรือตัวแทนจำหน่ายที่ได้รับการแต่งตั้งในประเทศไทย และประทับตรารับรอง พร้อมหนังสือรับรองนิติบุคคลของผู้ผลิตหรือตัวแทนจำหน่ายที่ออกไม่เกิน ๖ เดือน | | | | | | |
| ๓.๒ | มีระบบฟังก์ชันแบบ MPPT (Maximum Power Point Tacking) สามารถทำงานได้อัตโนมัติเมื่อมีพลังงานจากแผงเซลล์แสงอาทิตย์ | | | | | | |
| ๓.๓ | สามารถรับพลังงานไฟฟ้ากระแสสลับแบบ ๓ เฟส ที่แรงดัน ๓๘๐ VAC ได้ | | | | | | |
| ๓.๔ | มีจอแสดงค่าการทำงาน จำนวนรอบการทำงานของมอเตอร์ ค่ากระแสไฟฟ้า (A) ค่าแรงดันไฟฟ้ากระแสตรง (VDC) และ ค่าความถี่ของมอเตอร์ (Hz) ที่เป็นส่วนหนึ่งของชุดควบคุมการทำงาน ไม่ใช่เป็นอุปกรณ์แยกชิ้นส่วน | | | | | | |

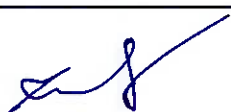
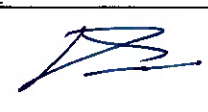

| | | | | | | | |
|-----|---|--|--|--|--|--|--|
| ๓.๕ | ชุดควบคุมพร้อมจอแสดงค่าการทำงาน จะต้องม ีระดับการป้องกันฝุ่นและน้ำไม่น้อยกว่า IP๖๕ | | | | | | |
| ๓.๖ | มีฟังก์ชันการควบคุม (Voltage limits) ไม่ให้แรงดันขาเข้าเกิน หรือต่ำกว่ากำหนด (Over voltage/Under voltage) ป้องกัน ความเสียหาย สูงเกินค่ากำหนด | | | | | | |
| ๓.๗ | มีระบบป้องกันกรณีน้ำไม่ไหลเข้าเครื่องสูบน้ำ (Dry run protection) | | | | | | |
| | | | | | | | |

| ลำดับ ที่ | รายการ | ผู้เสนอราคา | | เอกสารอ้างอิง | | | หมายเหตุ |
|-------------------------------------|---|---------------------------------|-----------------|---------------|-------|------|----------|
| | | มาตรฐาน โรงงาน/ ผลิตภัณฑ์ | ยี่ห้อ/ รุ่น | มี | ไม่มี | หน้า | |
| ๔. คุ้มครองการทำงานและอุปกรณ์ประกอบ | | | | | | | |
| ๔.๑ | ตู้โลหะทำจากแผ่นโลหะความหนาไม่น้อยกว่า ๑.๖ มม. ทาสีและพ่นสีพ่นกันสนิมเป็นสีเทาหรือโทนอ่อนด้านหลังตู้เป็นโครงเหล็กเจาะรูสำหรับยึดติดตั้งกันผนัง ด้านหน้าตู้เป็นฝาเปิด-ปิด ด้านเดียวมีตัวล็อคฝาปิดเป็นแบบกด ฝาตัดเป็นช่องสี่เหลี่ยมเหมาะสม ติดกรอบยางหรือวัสดุอื่นๆ อุปกรณ์มีคุณภาพดีกว่า หรือเทียบเท่า | | | | | | |
| ๔.๒ | ตู้โลหะสามารถป้องกันน้ำ มีหลังคา กระจก ๒ ชั้น ได้พร้อมมีช่องระบายอากาศ มีมาตรฐานป้องกันไม่ต่ำกว่า IP๔๕ ขนาดตู้ไม่น้อยกว่า ๙๐x๑๒๐x๓๐ cm | | | | | | |
| ๔.๓ | ในตู้เหล็กประกอบไปด้วยอุปกรณ์ดังนี้ Inverter Solar Pump, อุปกรณ์ป้องกันระบบ AC กระแสสลับ, อุปกรณ์ป้องกันระบบ DC กระแสตรง, พัดลมระบายอากาศ Ventilation Fan ๒๒๐/๓๘๐VAC ขนาดไม่น้อยกว่า ๔ นิ้ว อุปกรณ์มีคุณภาพดีกว่า หรือเทียบเท่า | | | | | | |
| ๔.๔ | อุปกรณ์ป้องกันระบบ DC กระแสตรงสามารถรับแรงดันและกระแสไฟฟ้าไฟจากแผงเซลล์แสงอาทิตย์ได้ มีลักษณะแบบยกขึ้นลงหรือแบบมือปิด มีอุปกรณ์ป้องกันคลื่นไฟฟ้ากระชอก (Surge Protection) ผลิตตามมาตรฐานสากลอุปกรณ์ต้องได้รับมาตรฐานสากลมีคุณภาพดีกว่าหรือเทียบเท่า | | | | | | |
| ๔.๕ | อุปกรณ์ป้องกันระบบ AC กระแสสลับ Control Water pump ๓PH ๓๘๐V อุปกรณ์ต้องได้รับมาตรฐานสากลมีคุณภาพดีกว่า หรือเทียบเท่า | | | | | | |

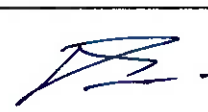
| | | | | | | | |
|--------------|--|--|--|--|--|--|--|
| ๔.๖ | อุปกรณ์ป้องกันระบบ DC กระแสตรง Control Water pump ๓PH ๓๘๐V อุปกรณ์ต้องได้รับมาตรฐานสากล ต้องมีคุณภาพดีกว่าหรือเทียบเท่า | | | | | | |
| ๔.๗ | สายไฟใช้ประกอบตู้ต้องมีมาตรฐานสากล เช่น ISO, IEC , EN,TUV หรือ มอก. อุปกรณ์ ต้องได้รับมาตรฐานสากล ต้องมีคุณภาพ ดีกว่า หรือเทียบเท่า | | | | | | |
| ๕. กรองเศษตร | | | | | | | |
| ๕.๑ | กรองเศษตรขนาดเส้นผ่านศูนย์กลางไม่น้อยกว่า ๓ นิ้ว ใ้กรองเป็นแบบชนิดแผ่นดิสก์หรือสแตนเลส | | | | | | |
| ๕.๒ | สามารถทนแรงดันได้ไม่น้อยกว่า ๖ บาร์ และมี อัตราการกรองไม่น้อยกว่า ๒๐ ลบ.ม./ชั่วโมง | | | | | | |
| ๕.๓ | ใ้กรองอยู่ในตัว Housing ที่แข็งแรงและอยู่ บนแกนที่สามารถยึดได้ ทำให้ง่ายต่อการทำ ความสะอาดใ้กรอง | | | | | | |
| ๕.๔ | ขนาดความละเอียดการกรอง ไม่น้อยกว่า ๑๒๐ ไมครอน | | | | | | |





| ลำดับ ที่ | รายการ | ผู้เสนอราคา | | เอกสารอ้างอิง | | | หมายเหตุ |
|----------------------------|---|---------------------------------|-----------------|---------------|-------|------|----------|
| | | มาตรฐาน โรงงาน/ ผลิตภัณฑ์ | ยี่ห้อ/ รุ่น | มี | ไม่มี | หน้า | |
| ๖. หอถังสูง (รูปทรงแชมเปญ) | | | | | | | |
| ๖.๑ | มาตรฐาน ISO ๙๐๐๑:๒๐๑๕ , ISO ๔๕๐๐๑:๒๐๑๘ , มาตรฐาน AWWA D ๑๑๐ สำเนาใบประกาศกิจการโรงงาน รง.๔ | | | | | | |
| ๖.๒ | เอกสาร/หนังสือ ยินยอมให้คณะกรรมการหรือผู้รับมอบอำนาจ จากกรมทรัพยากรน้ำเข้าไปตรวจสอบกระบวนการผลิตได้ตลอดระยะเวลาที่ดำเนินการก่อสร้าง โดยจะต้องแนบหนังสือยินยอมของโรงงานผู้ผลิต | | | | | | |

