



ประกาศกรมทรัพยากรน้ำ

เรื่อง ประกวดราคาจ้างก่อสร้างโครงการปรับปรุงเพิ่มประสิทธิภาพแนวท่อระบายน้ำหนองป่าตอ (คลองตะคล้อ) ตำบลย่านยาว อำเภอสุวรรณภูมิ จังหวัดสุโขทัย ด้วยวิธีประกวดราคาอิเล็กทรอนิกส์ (e-bidding)

กรมทรัพยากรน้ำ โดยสำนักงานทรัพยากรน้ำที่ ๙ มีความประสงค์จะประกวดราคาจ้างก่อสร้างโครงการปรับปรุงเพิ่มประสิทธิภาพแนวท่อระบายน้ำหนองป่าตอ (คลองตะคล้อ) ตำบลย่านยาว อำเภอสุวรรณภูมิ จังหวัดสุโขทัย ด้วยวิธีประกวดราคาอิเล็กทรอนิกส์ (e-bidding) ราคากลางของงานจ้างก่อสร้าง ในการประกวดราคาครั้งนี้ เป็นเงินทั้งสิ้น ๑๒,๔๙๘,๐๐๐.๐๐ บาท (สิบสองล้านสี่แสนเก้าหมื่นแปดพันบาทถ้วน) ตามรายการ ดังนี้

โครงการปรับปรุงเพิ่มประสิทธิภาพแนวท่อระบายน้ำหนองป่าตอ (คลองตะคล้อ) ตำบลย่านยาว อำเภอสุวรรณภูมิ จังหวัดสุโขทัย	จำนวน	๑	โครงการ
--	-------	---	---------

ผู้ยื่นข้อเสนอจะต้องมีคุณสมบัติ ดังต่อไปนี้

๑. มีความสามารถตามกฎหมาย
๒. ไม่เป็นบุคคลล้มละลาย
๓. ไม่อยู่ระหว่างเลิกกิจการ
๔. ไม่เป็นบุคคลซึ่งอยู่ระหว่างถูกระงับการยื่นข้อเสนอหรือทำสัญญากับหน่วยงานของรัฐไว้

ชั่วคราว เนื่องจากเป็นผู้ที่ไม่ผ่านเกณฑ์การประเมินผลการปฏิบัติงานของผู้ประกอบการตามระเบียบ ที่รัฐมนตรีว่าการกระทรวงการคลังกำหนดตามที่ประกาศเผยแพร่ในระบบเครือข่ายสารสนเทศของกรมบัญชีกลาง

๕. ไม่เป็นบุคคลซึ่งถูกระงับชื่อไว้ในบัญชีรายชื่อผู้ทำงานและได้แจ้งเวียนชื่อให้เป็นผู้ทำงานของหน่วยงานของรัฐในระบบเครือข่ายสารสนเทศของกรมบัญชีกลาง ซึ่งรวมถึงนิติบุคคลที่ผู้ทำงานเป็นหุ้นส่วนผู้จัดการ กรรมการผู้จัดการ ผู้บริหาร ผู้มีอำนาจในการดำเนินงานในกิจการของนิติบุคคลนั้นด้วย

๖. มีคุณสมบัติและไม่มีลักษณะต้องห้ามตามที่คณะกรรมการนโยบายการจัดซื้อจัดจ้างและการบริหารพัสดุภาครัฐกำหนดในราชกิจจานุเบกษา

๗. เป็นนิติบุคคลผู้มีอาชีพรับจ้างงานที่ประกวดราคาอิเล็กทรอนิกส์ดังกล่าว

๘. ไม่เป็นผู้มีผลประโยชน์ร่วมกันกับผู้ยื่นข้อเสนอรายอื่นที่เข้ายื่นข้อเสนอให้แก่กรมทรัพยากรน้ำ โดยสำนักงานทรัพยากรน้ำที่ ๙ ณ วันประกาศประกวดราคาอิเล็กทรอนิกส์ หรือไม่เป็นผู้กระทำการอันเป็นการขัดขวางการแข่งขันราคาอย่างเป็นธรรม ในการประกวดราคาอิเล็กทรอนิกส์ครั้งนี้

๙. ไม่เป็นผู้ได้รับเอกสิทธิ์หรือความคุ้มกัน ซึ่งอาจปฏิเสธไม่ยอมขึ้นศาลไทย เว้นแต่รัฐบาลของผู้ยื่นข้อเสนอได้มีคำสั่งละเอกสิทธิ์และความคุ้มกันเช่นนั้น

๑๐. เป็นผู้ประกอบการที่ขึ้นทะเบียนงานก่อสร้างสาขางานก่อสร้างชลประทาน ไม่น้อยกว่าชั้น ๕ ประเภทคุณลักษณะเฉพาะอื่นๆ ไว้กับกรมบัญชีกลาง

๑๑. ผู้ยื่นข้อเสนอที่ยื่นข้อเสนอในรูปแบบของ "กิจการร่วมค้า" ต้องมีคุณสมบัติดังนี้

กรณีที่ข้อตกลงระหว่างผู้เข้าร่วมค้ากำหนดให้ผู้เข้าร่วมค้ารายใดรายหนึ่งเป็นผู้เข้าร่วมค้าหลัก ข้อตกลงระหว่างผู้เข้าร่วมค้าจะต้องมีการกำหนดสัดส่วนหน้าที่และความรับผิดชอบในปริมาณงาน สิ่งของ หรือมูลค่าตามสัญญาของผู้เข้าร่วมค้าหลักมากกว่าผู้เข้าร่วมค้ารายอื่นทุกราย

กรณีที่ข้อตกลงระหว่างผู้เข้าร่วมค้ากำหนดให้ผู้เข้าร่วมค้ารายใดรายหนึ่งเป็นผู้เข้าร่วมค้าหลัก กิจการร่วมค้านั้นต้องใช้ผลงานของผู้เข้าร่วมค้าหลักรายเดียวเป็นผลงานของกิจการร่วมค้าที่ยื่นข้อเสนอ

สำหรับข้อตกลงระหว่างผู้เข้าร่วมค้าที่ไม่ได้กำหนดให้ผู้เข้าร่วมค้ารายใดเป็นผู้เข้าร่วมค้าหลัก ผู้เข้าร่วมค้าทุกรายจะต้องมีคุณสมบัติครบถ้วนตามเงื่อนไขที่กำหนดไว้ในเอกสารเชิญชวน หรือหนังสือเชิญชวน

กรณีที่ข้อตกลงระหว่างผู้เข้าร่วมค้า กำหนดให้ผู้เข้าร่วมค้ารายใดรายหนึ่งเป็นผู้เข้าร่วมค้าหลัก ผู้เข้าร่วมค้าหลักจะต้องเป็นผู้ประกอบการที่ขึ้นทะเบียนงานก่อสร้างสาขางานก่อสร้างชลประทาน ไม่น้อยกว่าชั้น ๕ ประเภทคุณลักษณะเฉพาะอื่นๆ ไว้กับกรมบัญชีกลาง

ในส่วนของผู้เข้าร่วมค้าที่ไม่ใช่ผู้เข้าร่วมค้าหลักจะเป็นผู้ประกอบการที่ขึ้นทะเบียนในสาขางานก่อสร้างไว้กับกรมบัญชีกลางหรือไม่ก็ได้

สำหรับข้อตกลงระหว่างผู้เข้าร่วมค้า ที่ไม่ได้กำหนดให้ผู้เข้าร่วมค้ารายใดเป็นผู้เข้าร่วมค้าหลัก ผู้เข้าร่วมค้าทุกรายจะต้องมีคุณสมบัติครบถ้วนตามเงื่อนไขที่กำหนดไว้ในเอกสารเชิญชวน หรือหนังสือเชิญชวน

กรณีที่ข้อตกลงระหว่างผู้เข้าร่วมค้ากำหนดให้มีการมอบหมายผู้เข้าร่วมค้ารายใดรายหนึ่งเป็นผู้ยื่นข้อเสนอ ในนามกิจการร่วมค้า การยื่นข้อเสนอดังกล่าวต้องมีหนังสือมอบอำนาจ

สำหรับข้อตกลงระหว่างผู้เข้าร่วมค้าที่ไม่ได้กำหนดให้ผู้เข้าร่วมค้ารายใดเป็นผู้ยื่นข้อเสนอผู้เข้าร่วมค้าทุกรายจะต้องลงลายมือชื่อในหนังสือมอบอำนาจให้ผู้เข้าร่วมค้ารายใดรายหนึ่งเป็นผู้ยื่นข้อเสนอในนามกิจการร่วมค้า

๑๒. ผู้ยื่นข้อเสนอต้องลงทะเบียนที่มีข้อมูลถูกต้องครบถ้วนในระบบจัดซื้อจัดจ้างภาครัฐด้วยอิเล็กทรอนิกส์ (Electronic Government Procurement : e-GP) ของกรมบัญชีกลาง

๑๓. การปรับราคาค่างานก่อสร้าง สูตรการปรับราคา (สูตรค่า k) จะต้องคงที่ที่ระดับที่กำหนดไว้ในวันแล้วเสร็จตามที่กำหนดไว้ในสัญญา หรือภายในระยะเวลาที่สำนักงานได้ขยายออกไป โดยจะใช้สูตรของทางราชการ ตามเงื่อนไข หลักเกณฑ์ สูตรและวิธีคำนวณที่ใช้กับสัญญาแบบปรับราคาได้ตามมติคณะรัฐมนตรีเมื่อวันที่ ๒๒ สิงหาคม ๒๕๓๒ เรื่อง การพิจารณาช่วยเหลือผู้ประกอบการอาชีพงานก่อสร้าง ตามหนังสือสำนักเลขาธิการคณะรัฐมนตรี ที่ นร ๐๒๐๓/ว ๑๐๙ ลงวันที่ ๒๔ สิงหาคม ๒๕๓๒ และหนังสือสำนักงบประมาณ ที่ นร ๐๗๓๑.๑/ว ๑๐๔ ลงวันที่ ๑๓ มิถุนายน ๒๕๖๑ เรื่อง ชักข้อความเข้าใจแนวทางปฏิบัติเกี่ยวกับวันเปิดซองที่ใช้ในการคำนวณเงินเพิ่มหรือลดค่างานตามสัญญาแบบปรับราคาได้ (ค่า k)

ผู้ยื่นข้อเสนอต้องยื่นข้อเสนอและเสนอราคาทางระบบจัดซื้อจัดจ้างภาครัฐด้วยอิเล็กทรอนิกส์ ในวันที่ ๒๕ พฤศจิกายน ๒๕๖๗ ระหว่างเวลา ๐๙.๐๐ น. ถึง ๑๒.๐๐ น.

ผู้สนใจสามารถขอรับเอกสารประกวดราคาอิเล็กทรอนิกส์ โดยดาวน์โหลดเอกสารทางระบบจัดซื้อจัดจ้างภาครัฐด้วยอิเล็กทรอนิกส์ หัวข้อ ค้นหาประกาศจัดซื้อจัดจ้างได้ตั้งแต่วันที่ประกาศจนถึงวันเสนอราคา

ผู้ยื่นข้อเสนอสามารถจัดเตรียมเอกสารข้อเสนอได้ตั้งแต่วันที่ประกาศจนถึงวันเสนอราคา

ผู้สนใจสามารถดูรายละเอียดได้ที่เว็บไซต์ www.dwr.go.th หรือ www.gprocurement.go.th หรือสอบถามทางโทรศัพท์หมายเลข ๐ ๕๕๓๑ ๓๑๘๑-๒ ในวันและเวลาราชการ

ผู้สนใจต้องการทราบรายละเอียดเพิ่มเติมเกี่ยวกับสถานที่หรือร่างรายละเอียดขอบเขตของงานทั้งโครงการ โปรดสอบถามมายัง กรมทรัพยากรน้ำ โดยสำนักงานทรัพยากรน้ำที่ ๙ ผ่านทางไปรษณีย์อิเล็กทรอนิกส์ saraban๐๖๒๔@dwr.mail.go.th หรือช่องทางตามที่กรมบัญชีกลางกำหนดภายในวันที่ ๒๐ พฤศจิกายน ๒๕๖๗ โดยกรมทรัพยากรน้ำ โดยสำนักงานทรัพยากรน้ำที่ ๙ จะชี้แจงรายละเอียดดังกล่าวผ่านทางเว็บไซต์ www.dwr.go.th และ www.gprocurement.go.th ในวันที่ ๒๐ พฤศจิกายน ๒๕๖๗

ประกาศ ณ วันที่ ๖ พฤศจิกายน พ.ศ. ๒๕๖๗

ดุลยธรรม ทวีขสังข์

(นายดุลยธรรม ทวีขสังข์)

ผู้อำนวยการสำนักงานทรัพยากรน้ำที่ ๙ ปฏิบัติราชการแทน

อธิบดีกรมทรัพยากรน้ำ



เอกสารประกวดราคาจ้างก่อสร้างด้วยการประกวดราคาอิเล็กทรอนิกส์ (e-bidding)

เลขที่ ทส ๐๖๒๔/EB ๖/๒๕๖๘

ประกวดราคาจ้างก่อสร้างโครงการปรับปรุงเพิ่มประสิทธิภาพแนวท่อระบายน้ำหนองป่าตอ (คลองตะคล้อ) ตำบลย่านยาว อำเภอสวรรคโลก จังหวัดสุโขทัย ด้วยวิธีประกวดราคาอิเล็กทรอนิกส์ (e-bidding)

ตามประกาศกรมทรัพยากรน้ำ

ลงวันที่ ๖ พฤศจิกายน ๒๕๖๗

กรมทรัพยากรน้ำ โดยสำนักงานทรัพยากรน้ำที่ ๙ ซึ่งต่อไปนี้เรียกว่า "กรม" มีความประสงค์จะประกวดราคาจ้างก่อสร้างโครงการปรับปรุงเพิ่มประสิทธิภาพแนวท่อระบายน้ำหนองป่าตอ (คลองตะคล้อ) ตำบลย่านยาว อำเภอสวรรคโลก จังหวัดสุโขทัย ด้วยวิธีประกวดราคาอิเล็กทรอนิกส์ (e-bidding) ด้วยวิธีประกวดราคาอิเล็กทรอนิกส์ (e-bidding) โดยมีข้อแนะนำและข้อกำหนดดังต่อไปนี้

๑. เอกสารแนบท้ายเอกสารประกวดราคาอิเล็กทรอนิกส์

- ๑.๑ ร่างรายละเอียดขอบเขตของงานทั้งโครงการ (Terms of Reference : TOR)
- ๑.๒ แบบใบเสนอราคาที่กำหนดไว้ในระบบจัดซื้อจัดจ้างภาครัฐด้วยอิเล็กทรอนิกส์
- ๑.๓ แบบสัญญาจ้างก่อสร้าง
- ๑.๔ แบบหนังสือคำประกัน
 - (๑) หลักประกันการเสนอราคา
 - (๒) หลักประกันสัญญา
 - (๓) หลักประกันการรับเงินค่าจ้างล่วงหน้า
- ๑.๕ สูตรการปรับราคา
- ๑.๖ บทนิยาม
 - (๑) ผู้ที่มีผลประโยชน์ร่วมกัน
 - (๒) การขัดขวางการแข่งขันอย่างเป็นธรรม
- ๑.๗ แบบบัญชีเอกสารที่กำหนดไว้ในระบบจัดซื้อจัดจ้างภาครัฐด้วยอิเล็กทรอนิกส์
 - (๑) บัญชีเอกสารส่วนที่ ๑
 - (๒) บัญชีเอกสารส่วนที่ ๒
- ๑.๘ แผนการใช้วัสดุที่ผลิตภายในประเทศและแผนการใช้เหล็กที่ผลิตภายในประเทศ
- ๑.๙ แผนการทำงาน
- ๑.๑๐ หนังสือสำนักงบประมาณ

๑.๑๑ สิทธิในการรับงานของผู้ขึ้นทะเบียนผู้ประกอบการ

๑.๑๒ รายละเอียดการคำนวณราคากลางงานก่อสร้างตาม BOQ (Bill Of Quantities)

๒. คุณสมบัติของผู้ยื่นข้อเสนอ

๒.๑ มีความสามารถตามกฎหมาย

๒.๒ ไม่เป็นบุคคลล้มละลาย

๒.๓ ไม่อยู่ระหว่างเลิกกิจการ

๒.๔ ไม่เป็นบุคคลซึ่งอยู่ระหว่างถูกระงับการยื่นข้อเสนอหรือทำสัญญากับหน่วยงานของรัฐไว้ชั่วคราว เนื่องจากเป็นผู้ที่ไม่ผ่านเกณฑ์การประเมินผลการปฏิบัติงานของผู้ประกอบการตามระเบียบที่รัฐมนตรีว่าการกระทรวงการคลังกำหนดตามที่ประกาศเผยแพร่ในระบบเครือข่ายสารสนเทศของกรมบัญชีกลาง

๒.๕ ไม่เป็นบุคคลซึ่งถูกระงับชื่อไว้ในบัญชีรายชื่อผู้ทำงานและได้แจ้งเวียนชื่อให้เป็นผู้ทำงานของหน่วยงานของรัฐในระบบเครือข่ายสารสนเทศของกรมบัญชีกลาง ซึ่งรวมถึงนิติบุคคลที่ผู้ทำงานเป็นหุ้นส่วนผู้จัดการ กรรมการผู้จัดการ ผู้บริหาร ผู้มีอำนาจในการดำเนินงานในกิจการของนิติบุคคลนั้นด้วย

๒.๖ มีคุณสมบัติและไม่มีลักษณะต้องห้ามตามที่คณะกรรมการนโยบายการจัดซื้อจัดจ้าง และการบริหารพัสดุภาครัฐกำหนดในราชกิจจานุเบกษา

๒.๗ เป็นนิติบุคคลผู้มีอาชีพรับจ้างงานที่ประกวดราคาอิเล็กทรอนิกส์ดังกล่าว

๒.๘ ไม่เป็นผู้มีผลประโยชน์ร่วมกันกับผู้ยื่นข้อเสนอรายอื่นที่เข้ายื่นข้อเสนอให้แก่ กรม วันประกาศประกวดราคาอิเล็กทรอนิกส์ หรือไม่เป็นผู้กระทำการอันเป็นการขัดขวาง การแข่งขันอย่างเป็นธรรมในการประกวดราคาอิเล็กทรอนิกส์ครั้งนี้

๒.๙ ไม่เป็นผู้ได้รับเอกสิทธิ์หรือความคุ้มกัน ซึ่งอาจปฏิเสธไม่ยอมขึ้นศาลไทย เว้นแต่รัฐบาล ของผู้ยื่นข้อเสนอได้มีคำสั่งให้สละเอกสิทธิ์และความคุ้มกันเช่นนั้น

๒.๑๐ เป็นผู้ประกอบการที่ขึ้นทะเบียนงานก่อสร้างสาขางานก่อสร้างชลประทาน ไม่น้อยกว่าชั้น ๕ ประเภทคุณลักษณะเฉพาะอื่นๆ ไว้กับกรมบัญชีกลาง

๒.๑๑ กิจการร่วมค้าที่ยื่นข้อเสนอในรูปแบบของ "กิจการร่วมค้า" ต้องมีคุณสมบัติดังนี้ กรณีที่ข้อตกลงระหว่างผู้เข้าร่วมค้ากำหนดให้ผู้เข้าร่วมค้ารายใดรายหนึ่งเป็นผู้เข้าร่วมค้าหลัก ข้อตกลงระหว่างผู้เข้าร่วมค้าจะต้องมีการกำหนดสัดส่วนหน้าที่และความรับผิดชอบในปริมาณงาน สิ่งของหรือมูลค่าตามสัญญาของผู้เข้าร่วมค้าหลักมากกว่าผู้เข้าร่วมค้ารายอื่นทุกราย

กรณีที่ข้อตกลงระหว่างผู้เข้าร่วมค้ากำหนดให้ผู้เข้าร่วมค้ารายใดรายหนึ่งเป็นผู้เข้าร่วมค้าหลัก กิจการร่วมค่านั้นต้องใช้ผลงานของผู้เข้าร่วมค้าหลักรายเดียวเป็นผลงานของกิจการร่วมค้าที่ยื่นข้อเสนอ

สำหรับข้อตกลงระหว่างผู้เข้าร่วมค้าที่ไม่ได้กำหนดให้ผู้เข้าร่วมค้ารายใดเป็นผู้เข้าร่วมค้าหลัก ผู้เข้าร่วมค้าทุกรายจะต้องมีคุณสมบัติครบถ้วนตามเงื่อนไขที่กำหนดไว้ในเอกสารเชิญชวน หรือหนังสือเชิญชวน

กรณีที่ยกข้อยกเว้นระหว่างผู้เข้าร่วมคำ กำหนดให้ผู้เข้าร่วมคำรายใดรายหนึ่งเป็นผู้เข้าร่วมคำหลัก ผู้เข้าร่วมคำหลักจะต้องเป็นผู้ประกอบการที่ขึ้นทะเบียนงานก่อสร้างสาขางานก่อสร้างชลประทาน ไม่น้อยกว่าชั้น ๕ ประเภทคุณลักษณะเฉพาะอื่นๆ ไว้กับกรมบัญชีกลาง ในส่วนของผู้เข้าร่วมคำที่ไม่ใช่ผู้เข้าร่วมคำหลักจะเป็นผู้ประกอบการที่ขึ้นทะเบียนในสาขางานก่อสร้างไว้กับกรมบัญชีกลางหรือไม่ก็ได้

สำหรับข้อยกเว้นระหว่างผู้เข้าร่วมคำ ที่ไม่ได้กำหนดให้ผู้เข้าร่วมคำรายใดเป็นผู้เข้าร่วมคำหลัก ผู้เข้าร่วมคำทุกรายจะต้องมีคุณสมบัติครบถ้วนตามเงื่อนไขที่กำหนดไว้ในเอกสารเชิญชวน หรือ หนังสือเชิญชวน

กรณีที่ยกข้อยกเว้นระหว่างผู้เข้าร่วมคำกำหนดให้มีการมอบหมายผู้เข้าร่วมคำรายใดรายหนึ่งเป็นผู้ยื่นข้อเสนอ ในนามกิจการร่วมคำ การยื่นข้อเสนอดังกล่าวไม่ต้องมีหนังสือมอบอำนาจ

สำหรับข้อยกเว้นระหว่างผู้เข้าร่วมคำที่ไม่ได้กำหนดให้ผู้เข้าร่วมคำรายใดเป็นผู้ยื่นข้อเสนอ ผู้เข้าร่วมคำทุกรายจะต้องลงลายมือชื่อในหนังสือมอบอำนาจให้ผู้เข้าร่วมคำรายใดรายหนึ่งเป็นผู้ยื่นข้อเสนอ ในนามกิจการร่วมคำ

๒.๑๒ ผู้ยื่นข้อเสนอต้องลงทะเบียนที่มีข้อมูลถูกต้องครบถ้วนในระบบจัดซื้อจัดจ้างภาครัฐด้วย อิเล็กทรอนิกส์ (Electronic Government Procurement : e-GP) ของกรมบัญชีกลาง

๓. หลักฐานการยื่นข้อเสนอ

ผู้ยื่นข้อเสนอจะต้องเสนอเอกสารหลักฐานยื่นมาพร้อมกับการเสนอราคาทางระบบจัดซื้อจัดจ้างภาครัฐด้วยอิเล็กทรอนิกส์ โดยแยกเป็น ๒ ส่วน คือ

๓.๑ ส่วนที่ ๑ อย่างน้อยต้องมีเอกสารดังต่อไปนี้

(๑) ในกรณีผู้ยื่นข้อเสนอเป็นนิติบุคคล

(ก) ห้างหุ้นส่วนสามัญหรือห้างหุ้นส่วนจำกัด ให้ยื่นสำเนาหนังสือรับรองการจดทะเบียนนิติบุคคล บัญชีรายชื่อหุ้นส่วนผู้จัดการ ผู้มีอำนาจควบคุม (ถ้ามี)

(ข) บริษัทจำกัดหรือบริษัทมหาชนจำกัด ให้ยื่นสำเนาหนังสือรับรองการจดทะเบียนนิติบุคคล หนังสือบริคณห์สนธิ บัญชีรายชื่อกรรมการผู้จัดการ ผู้มีอำนาจควบคุม (ถ้ามี) และบัญชีผู้ถือหุ้นรายใหญ่ (ถ้ามี)

(๒) ในกรณีผู้ยื่นข้อเสนอเป็นบุคคลธรรมดาหรือคณะบุคคลที่มีใจนิติบุคคล ให้ยื่นสำเนาบัตรประจำตัวประชาชนของผู้ยื่น สำเนาข้อตกลงที่แสดงถึงการเข้าเป็นหุ้นส่วน (ถ้ามี) สำเนาบัตรประจำตัวประชาชนของผู้เป็นหุ้นส่วน หรือสำเนาหนังสือเดินทางของผู้เป็นหุ้นส่วนที่มีได้ถือสัญชาติไทย

(๓) ในกรณีผู้ยื่นข้อเสนอเป็นผู้ยื่นข้อเสนอร่วมกันในฐานะเป็นผู้ร่วมคำ ให้ยื่นสำเนาสัญญาของการเข้าร่วมคำ และเอกสารตามที่ระบุไว้ใน (๑) หรือ (๒) ของผู้ร่วมคำ แล้วแต่กรณี

(๔) ผู้ยื่นข้อเสนอต้องแสดงหลักฐานเกี่ยวกับมูลค่าสุทธิของกิจการ ดังนี้

(๔.๑) ในกรณีผู้ยื่นข้อเสนอเป็นนิติบุคคล ให้ยื่นงบแสดงฐานะการเงินที่มีการรับรองแล้วของ ๑ ปีสุดท้ายก่อนวันยื่นข้อเสนอ โดยให้ยื่นขณะเข้าเสนอราคา

(๔.๒) ในกรณีผู้ยื่นข้อเสนอเป็นบุคคลธรรมดา ให้ยื่นหนังสือรับรองบัญชีเงินฝาก ไม่เกิน ๙๐ วัน นับถึงวันยื่นข้อเสนอหรือวันลงนามในสัญญา โดยให้ยื่นขณะเข้าเสนอราคา และจะต้องแสดงหนังสือรับรองบัญชีเงินฝากที่มีมูลค่าดังกล่าวอีกครั้งหนึ่งในวันลงนามในสัญญา

(๔.๓) กรณีที่ผู้ยื่นข้อเสนอไม่มีมูลค่าสุทธิของกิจการและทุนจดทะเบียน หรือมีแต่ไม่เพียงพอที่จะเข้ายื่นข้อเสนอ ให้ยื่นสำเนาหนังสือรับรองวงเงินสินเชื่อ (สินเชื่อที่ธนาคารภายในประเทศหรือบริษัทเงินทุนหรือบริษัทเงินทุนหลักทรัพย์ที่ได้รับอนุญาตให้ประกอบกิจการเงินทุนเพื่อการพาณิชย์และประกอบธุรกิจค้าประกัน ตามประกาศของธนาคารแห่งประเทศไทย ตามรายชื่อบริษัทเงินทุนที่ธนาคารแห่งประเทศไทยแจ้งเวียนให้ทราบ โดยพิจารณาจากยอดเงินรวมของวงเงินสินเชื่อที่สำนักงานใหญ่รับรองหรือที่สำนักงานสาขารับรอง (กรณีได้รับมอบอำนาจจากสำนักงานใหญ่) ซึ่งออกให้แก่ผู้ยื่นข้อเสนอ นับถึงวันยื่นข้อเสนอไม่เกิน ๙๐ วัน)

(๕) สำเนาใบสำคัญแสดงการจดทะเบียนพาณิชย์

(๖) สำเนาใบทะเบียนภาษีมูลค่าเพิ่ม (ภพ.๒๐)

(๗) สำเนาบัตรประจำตัวผู้มีอำนาจลงนาม

(๘) บัญชีเอกสารส่วนที่ ๑ ทั้งหมดที่ได้ยื่นพร้อมกับการเสนอราคาทางระบบจัดซื้อจัดจ้างภาครัฐด้วยอิเล็กทรอนิกส์ ตามแบบในข้อ ๑.๗ (๑) โดยไม่ต้องแนบในรูปแบบ PDF File (Portable Document Format)

ทั้งนี้ เมื่อผู้ยื่นข้อเสนอดำเนินการแนบไฟล์เอกสารตามบัญชีเอกสารส่วนที่ ๑ ครบถ้วน ถูกต้องแล้ว ระบบจัดซื้อจัดจ้างภาครัฐด้วยอิเล็กทรอนิกส์จะสร้างบัญชีเอกสารส่วนที่ ๑ ตามแบบในข้อ ๑.๗ (๑) ให้โดยผู้ยื่นข้อเสนอไม่ต้องแนบบัญชีเอกสารส่วนที่ ๑ ดังกล่าวในรูปแบบ PDF File (Portable Document Format)

๓.๒ ส่วนที่ ๒ อย่างน้อยต้องมีเอกสารดังต่อไปนี้

(๑) ในกรณีที่ผู้ยื่นข้อเสนอมอบอำนาจให้บุคคลอื่นกระทำการแทนให้แนบหนังสือมอบอำนาจซึ่งติดอากรแสตมป์ตามกฎหมาย โดยมีหลักฐานแสดงตัวตนของผู้มอบอำนาจและผู้รับมอบอำนาจ ทั้งนี้หากผู้รับมอบอำนาจเป็นบุคคลธรรมดาต้องเป็นผู้ที่บรรลุนิติภาวะตามกฎหมายแล้วเท่านั้น

(๒) หลักประกันการเสนอราคา ตามข้อ ๕

(๓) สำเนาหลักฐานการขึ้นทะเบียนงานก่อสร้าง สาขางานก่อสร้างชลประทาน ไม่น้อยกว่าชั้น ๕ ประเภทคุณลักษณะเฉพาะอื่นๆ ไว้กับกรมบัญชีกลาง

(๔) เอกสารทางเทคนิคของวัสดุและครุภัณฑ์ประกอบงานก่อสร้างให้ถูกต้อง และครบถ้วนตามรายการภาคผนวก ก

(๕) เอกสารภาคผนวก ข ตารางสรุปรายละเอียดคุณลักษณะเฉพาะของวัสดุและครุภัณฑ์ประกอบงานก่อสร้าง ตามภาคผนวก ก ซึ่งกรอกข้อมูลให้ถูกต้องครบถ้วน

(๖) สำเนาใบขึ้นทะเบียนผู้ประกอบการวิสาหกิจขนาดกลางและขนาดย่อม (SMEs) (ถ้ามี)

(๗) บัญชีเอกสารส่วนที่ ๒ ทั้งหมดที่ได้ยื่นพร้อมกับการเสนอราคาทางระบบจัดซื้อจัดจ้างภาครัฐด้วยอิเล็กทรอนิกส์ตามแบบในข้อ ๑.๗ (๒) โดยไม่ต้องแนบในรูปแบบ PDF File (Portable Document Format)

ทั้งนี้ เมื่อผู้ยื่นข้อเสนอดำเนินการแนบไฟล์เอกสารตามบัญชีเอกสารส่วนที่ ๒ ครบถ้วน ถูกต้องแล้ว ระบบจัดซื้อจัดจ้างภาครัฐด้วยอิเล็กทรอนิกส์จะสร้างบัญชีเอกสารส่วนที่ ๒ ตามแบบในข้อ ๑.๗ (๒) ให้โดยผู้ยื่นข้อเสนอไม่ต้องแนบบัญชีเอกสารส่วนที่ ๒ ดังกล่าวในรูปแบบ PDF File (Portable Document Format)

๔. การเสนอราคา

๔.๑ ผู้ยื่นข้อเสนอต้องยื่นข้อเสนอ และเสนอราคาทางระบบจัดซื้อจัดจ้างภาครัฐด้วยอิเล็กทรอนิกส์ตามที่กำหนดไว้ในเอกสารประกวดราคาอิเล็กทรอนิกส์นี้ โดยไม่มีเงื่อนไขใดๆ ทั้งสิ้น และจะต้องกรอกข้อความให้ถูกต้องครบถ้วน พร้อมทั้งหลักฐานแสดงตัวตนและทำการยืนยันตัวตนของผู้ยื่นข้อเสนอ โดยไม่ต้องแนบบใบเสนอราคาในรูปแบบ PDF File (Portable Document Format)

๔.๒ ให้ผู้ยื่นข้อเสนอกรอกรายละเอียดการเสนอราคาในใบเสนอราคาตามแบบเอกสารประกวดราคาจ้างก่อสร้างด้วยวิธีประกวดราคาอิเล็กทรอนิกส์ (e-bidding) ข้อ ๑.๒ ให้ครบถ้วน โดยไม่ต้องยื่น ใบแจ้งปริมาณงานและราคาและใบบัญชีรายการก่อสร้าง ในรูปแบบ PDF File (Portable Document Format)

ในการเสนอราคาให้เสนอราคาเป็นเงินบาทและเสนอราคาได้เพียงครั้งเดียวและราคาเดียว โดยเสนอราคารวม หรือราคาต่อหน่วย หรือราคาต่อรายการ ตามเงื่อนไขที่ระบุไว้ท้ายใบเสนอราคาให้ถูกต้อง ทั้งนี้ ราคารวมที่เสนอจะต้องตรงกันทั้งตัวเลขและตัวหนังสือ ถ้าตัวเลขและตัวหนังสือไม่ตรงกัน ให้ถือตัวหนังสือเป็นสำคัญ โดยคิดราคารวมทั้งสิ้นซึ่งรวมค่าภาษีมูลค่าเพิ่ม ภาษีอากรอื่น และค่าใช้จ่ายที่ปวงไว้แล้ว

ราคาที่เสนอจะต้องเสนอกำหนดเป็นราคาไม่น้อยกว่า ๑๘๐ วัน ตั้งแต่วันเสนอราคาโดยภายในกำหนดยื่นราคา ผู้ยื่นข้อเสนอต้องรับผิดชอบราคาที่ตนได้เสนอไว้และจะถอนการเสนอราคามีได้

๔.๓ ผู้ยื่นข้อเสนอจะต้องเสนอกำหนดเวลาดำเนินการก่อสร้างแล้วเสร็จไม่เกิน ๒๔๐ วัน นับถัดจากวันลงนามในสัญญาจ้าง หรือวันที่ได้รับหนังสือแจ้งจาก กรม ให้เริ่มทำงาน

๔.๔ ก่อนเสนอราคา ผู้ยื่นข้อเสนอควรตรวจสอบร่างสัญญา ร่างรายละเอียดขอบเขตของงานทั้งโครงการ (Terms of Reference : TOR) ให้ถี่ถ้วนและเข้าใจเอกสารประกวดราคาจ้างอิเล็กทรอนิกส์ทั้งหมดเสียก่อนที่จะตกลงยื่นข้อเสนอตามเงื่อนไขในเอกสารประกวดราคาจ้างอิเล็กทรอนิกส์

๔.๕ ผู้ยื่นข้อเสนอจะต้องยื่นข้อเสนอและเสนอราคาทางระบบจัดซื้อจัดจ้างภาครัฐด้วย อิเล็กทรอนิกส์ในวันที่ ๒๕ พฤศจิกายน ๒๕๖๗ ระหว่างเวลา ๐๙.๐๐ น. ถึง ๑๒.๐๐ น. และเวลาในการเสนอราคาให้ถือตามเวลาของระบบจัดซื้อจัดจ้างภาครัฐด้วยอิเล็กทรอนิกส์เป็นเกณฑ์

เมื่อพ้นกำหนดเวลายื่นข้อเสนอและเสนอราคาแล้ว จะไม่รับเอกสารการยื่นข้อเสนอ และ

การเสนอราคาใดๆ โดยเด็ดขาด

๔.๖ ผู้ยื่นข้อเสนอต้องจัดทำเอกสารสำหรับใช้ในการเสนอราคาในรูปแบบไฟล์เอกสาร ประเภท PDF File (Portable Document Format) โดยผู้ยื่นข้อเสนอต้องเป็นผู้รับผิดชอบตรวจสอบความครบถ้วน ถูกต้อง และชัดเจนของเอกสาร PDF File ก่อนที่จะยืนยันการเสนอราคา แล้วจึงส่งข้อมูล (Upload) เพื่อเป็นการเสนอราคาให้แก่กรม ผ่านทางระบบจัดซื้อจัดจ้างภาครัฐด้วยอิเล็กทรอนิกส์

๔.๗ คณะกรรมการพิจารณาผลการประกวดราคาอิเล็กทรอนิกส์จะดำเนินการตรวจสอบ คุณสมบัติของผู้ยื่นข้อเสนอแต่ละรายว่า เป็นผู้ยื่นข้อเสนอที่มีผลประโยชน์ร่วมกันกับผู้ยื่นข้อเสนอรายอื่น ตามข้อ ๑.๖ (๑) หรือไม่ หากปรากฏว่าผู้ยื่นข้อเสนอรายใดเป็นผู้ยื่นข้อเสนอที่มีผลประโยชน์ร่วมกันกับผู้ยื่นข้อเสนอรายอื่น คณะกรรมการฯ จะตัดรายชื่อผู้ยื่นข้อเสนอราคาที่มีผลประโยชน์ร่วมกันนั้นออกจากการเป็นผู้ยื่นข้อเสนอ

หากปรากฏต่อคณะกรรมการพิจารณาผลการประกวดราคาอิเล็กทรอนิกส์ว่า ก่อนหรือในขณะ ที่มีการพิจารณาข้อเสนอ มีผู้ยื่นข้อเสนอรายใดกระทำการอันเป็นการขัดขวางการแข่งขันอย่างเป็นธรรมตาม ข้อ ๑.๖ (๒) และคณะกรรมการฯ เชื่อว่ามีการกระทำการอันเป็นการขัดขวางการแข่งขันอย่างเป็นธรรม คณะกรรมการฯ จะตัดรายชื่อผู้ยื่นข้อเสนอรายนั้นออกจากการเป็นผู้ยื่นข้อเสนอ และกรม จะพิจารณาลงโทษผู้ยื่นข้อเสนอดังกล่าวเป็นผู้ทำงาน เว้นแต่ กรม จะพิจารณาเห็นว่า ผู้ยื่นข้อเสนอรายนั้น มิใช่เป็นผู้ริเริ่มให้มีการกระทำความดังกล่าวและได้ให้ความร่วมมือเป็นประโยชน์ต่อการพิจารณาของกรม

๔.๘ ผู้ยื่นข้อเสนอจะต้องปฏิบัติ ดังนี้

- (๑) ปฏิบัติตามเงื่อนไขที่ระบุไว้ในเอกสารประกวดราคาอิเล็กทรอนิกส์
- (๒) ราคาที่เสนอจะต้องเป็นราคาที่รวมภาษีมูลค่าเพิ่ม และภาษีอื่นๆ (ถ้ามี) รวมค่าใช้จ่ายทั้งปวงไว้ด้วยแล้ว
- (๓) ผู้ยื่นข้อเสนอจะต้องลงทะเบียนเพื่อเข้าสู่กระบวนการเสนอราคา ตามวัน เวลา ที่กำหนด

(๔) ผู้ยื่นข้อเสนอจะถอนการเสนอราคาที่เสนอแล้วไม่ได้

(๕) ผู้ยื่นข้อเสนอต้องศึกษาและทำความเข้าใจในระบบและวิธีการเสนอราคา ด้วยวิธีประกวดราคาอิเล็กทรอนิกส์ ของกรมบัญชีกลางที่แสดงไว้ในเว็บไซต์ www.sprocurement.go.th

๔.๙ คู่สัญญาต้องจัดทำแผนการทำงานมาให้ภายใน ๗ วัน นับถัดจากวันลงนามในสัญญา โดยจัดทำแผนการทำงานตามเอกสารแนบท้ายเอกสารประกวดราคาอิเล็กทรอนิกส์ เว้นแต่เป็นกรณีสัญญาที่มีวงเงินไม่เกิน ๕๐๐,๐๐๐ บาท ทั้งนี้ แผนการทำงานให้ถือเป็นเอกสารส่วนหนึ่งของสัญญา

๔.๑๐ ผู้ยื่นข้อเสนอที่เป็นผู้ชนะการเสนอราคาต้องจัดทำแผนการใช้พัสดุที่ผลิตในประเทศและแผนการใช้เหล็กที่ผลิตในประเทศ โดยยื่นให้หน่วยงานของรัฐภายใน ๖๐ วัน นับถัดจากวันลงนามในสัญญา

๕. หลักประกันการเสนอราคา

ผู้ยื่นข้อเสนอต้องวางหลักประกันการเสนอราคาพร้อมกับการเสนอราคาทางระบบการ

จัดซื้อจัดจ้างภาครัฐด้วยอิเล็กทรอนิกส์ โดยใช้หลักประกันอย่างหนึ่งอย่างใดดังต่อไปนี้

จำนวน ๖๒๕,๐๐๐.๐๐ บาท (หกแสนสองหมื่นห้าพันบาทถ้วน)

๕.๑ เช็คหรือตราพท์ที่ธนาคารเซ็นสั่งจ่าย ซึ่งเป็นเช็คหรือตราพท์ลงวันที่ที่ใช้เช็คหรือตราพท์นั้นชำระต่อเจ้าหน้าที่ในวันที่ยื่นข้อเสนอ หรือก่อนวันนั้นไม่เกิน ๓ วันทำการ กรณีเป็นเช็คหรือแคชเชียร์เช็ค ให้สั่งจ่ายดังนี้

(๑) กรณีเป็นเช็คหรือแคชเชียร์เช็ค ของธนาคารกรุงไทย จำกัด (มหาชน) ให้ออกเช็ค/แคชเชียร์เช็ค ชิดคร่อมสั่งจ่ายในนาม “สำนักงานทรัพยากรน้ำที่ ๙ เพื่อการรับเงินทางอิเล็กทรอนิกส์”

(๒) กรณีเป็นเช็คหรือแคชเชียร์เช็ค ของธนาคารอื่น ให้ออกเช็ค/แคชเชียร์เช็ค ชิดคร่อมสั่งจ่ายในนาม “สำนักงานทรัพยากรน้ำที่ ๙ เงินนอกงบประมาณ”

ทั้งนี้ ต้องออกโดยธนาคารในเขตพื้นที่จังหวัดพิษณุโลก กรณีออกโดยธนาคารนอกเขตพื้นที่จังหวัดพิษณุโลก ผู้ยื่นข้อเสนอต้องรับภาระเงินค่าธรรมเนียม รวมทั้งค่าใช้จ่ายอื่นใด (ถ้ามี) ที่ธนาคารเรียกเก็บ

๕.๒ หนังสือค้ำประกันอิเล็กทรอนิกส์ของธนาคารภายในประเทศตามแบบที่คณะกรรมการนโยบายกำหนด

๕.๓ พันธบัตรรัฐบาลไทย

๕.๔ หนังสือค้ำประกันของบริษัทเงินทุนหรือบริษัทเงินทุนหลักทรัพย์ที่ได้รับอนุญาตให้ ประกอบกิจการเงินทุนเพื่อการพาณิชย์และประกอบธุรกิจค้ำประกันตามประกาศของธนาคารแห่งประเทศไทย ตามรายชื่อบริษัทเงินทุนที่ธนาคารแห่งประเทศไทยแจ้งเวียนให้ทราบ โดยอนุโลมให้ใช้ตามตัวอย่างหนังสือค้ำประกันของธนาคารที่คณะกรรมการนโยบายกำหนด

กรณีที่ผู้ยื่นข้อเสนอ นำเช็คหรือตราพท์ที่ธนาคารสั่งจ่ายหรือพันธบัตรรัฐบาลไทยหรือหนังสือค้ำประกันของบริษัทเงินทุนหรือบริษัทเงินทุนหลักทรัพย์ มาวางเป็นหลักประกันการเสนอราคาจะต้องส่งต้นฉบับเอกสารดังกล่าวมาให้กรมตรวจสอบความถูกต้องในวันที่ ๒ ธันวาคม ๒๕๖๗ ระหว่างเวลา ๐๘.๓๐ น. ถึง ๑๖.๓๐ น.

กรณีที่ผู้ยื่นข้อเสนอที่ยื่นข้อเสนอในรูปแบบของ "กิจการร่วมค้า" ประสงค์จะใช้หนังสือค้ำประกันอิเล็กทรอนิกส์ของธนาคารในประเทศเป็นหลักประกันการเสนอราคาให้ระบุชื่อผู้เข้าร่วมค้ารายที่สัญญาร่วมค้ากำหนดให้เป็นผู้เข้ายื่นข้อเสนอให้กับหน่วยงานของรัฐเป็นผู้ยื่นข้อเสนอ

หลักประกันการเสนอราคาตามข้อนี้ กรมจะคืนให้ผู้ยื่นข้อเสนอหรือผู้ค้ำประกันภายใน ๑๕ วัน นับถัดจากวันที่กรมได้พิจารณาเห็นชอบรายงานผลคัดเลือกผู้ชนะการประกวดราคาเรียบร้อยแล้ว เว้นแต่ผู้ยื่นเสนอรายที่คัดเลือกไว้ซึ่งเสนอราคาต่ำสุดหรือได้คะแนนรวมสูงสุดไม่เกิน ๓ ราย ให้คืนได้ต่อเมื่อได้ทำสัญญาหรือข้อตกลง หรือผู้ยื่นข้อเสนอได้พ้นจากข้อผูกพันแล้ว

การคืนหลักประกันการเสนอราคา ไม่ว่าในกรณีใด ๆ จะคืนให้โดยไม่มีดอกเบี้ย

๖. หลักเกณฑ์และสิทธิในการพิจารณา

๖.๑ การพิจารณาผลการยื่นข้อเสนอประกวดราคาอิเล็กทรอนิกส์ครั้งนี้ กรมจะพิจารณาตัดสินโดยใช้หลักเกณฑ์ ราคา

๖.๒ การพิจารณาผู้ชนะการยื่นข้อเสนอ

กรณีใช้หลักเกณฑ์ราคาในการพิจารณาผู้ชนะการยื่นข้อเสนอ กรม จะพิจารณาจาก ราคารวม

๖.๓ หากผู้ยื่นข้อเสนอรายใดมีคุณสมบัติไม่ถูกต้องตามข้อ ๒ หรือยื่นหลักฐานการยื่นข้อเสนอไม่ถูกต้อง หรือไม่ครบถ้วนตามข้อ ๓ หรือยื่นข้อเสนอไม่ถูกต้องตามข้อ ๔ แล้ว คณะกรรมการพิจารณาผล การประกวดราคาอิเล็กทรอนิกส์จะไม่รับพิจารณาข้อเสนอของผู้ยื่นข้อเสนอรายนั้น เว้นแต่ ผู้ยื่นข้อเสนอรายใดเสนอเอกสารทางเทคนิคหรือรายละเอียดคุณลักษณะเฉพาะของพัสดุที่จะจ้างไม่ครบถ้วน หรือเสนอรายละเอียดแตกต่างไปจากเงื่อนไขที่กรมกำหนดไว้ในประกาศและเอกสารประกวดราคาอิเล็กทรอนิกส์ในส่วนที่มีสาระสำคัญและความต่างนั้น ไม่มีผลทำให้เกิดการได้เปรียบเสียเปรียบ ต่อผู้ยื่นข้อเสนอรายอื่น หรือเป็นการผิดพลาดเล็กน้อย คณะกรรมการฯ อาจพิจารณาผ่อนปรนการตัดสิทธิ ผู้ยื่นข้อเสนอรายนั้น

๖.๔ กรมสงวนสิทธิ์ไม่พิจารณาข้อเสนอของผู้ยื่นข้อเสนอโดยไม่มีการผ่อนผัน ในกรณีดังต่อไปนี้

(๑) ไม่กรอกชื่อผู้ยื่นข้อเสนอในการเสนอราคาทางระบบจัดซื้อจัดจ้าง ด้วยอิเล็กทรอนิกส์

(๒) เสนอรายละเอียดแตกต่างไปจากเงื่อนไขที่กำหนดในเอกสารประกวดราคา อิเล็กทรอนิกส์ที่เป็นสาระสำคัญ หรือมีผลทำให้เกิดความได้เปรียบเสียเปรียบแก่ผู้ยื่นข้อเสนอรายอื่น

๖.๕ ในการตัดสินใจประกวดราคาอิเล็กทรอนิกส์หรือในการทำสัญญา คณะกรรมการพิจารณาผลการประกวดราคาอิเล็กทรอนิกส์หรือกรม มีสิทธิให้ผู้ยื่นข้อเสนอดีขึ้นชี้แจงข้อเท็จจริงเพิ่มเติมได้ กรมมีสิทธิที่จะไม่รับข้อเสนอ ไม่รับราคา หรือไม่ทำสัญญา หากข้อเท็จจริงดังกล่าวไม่เหมาะสมหรือไม่ถูกต้อง

๖.๖ กรมทรงไว้ซึ่งสิทธิที่จะไม่รับราคาต่ำสุด หรือราคาหนึ่งราคาใด หรือราคาที่เสนอทั้งหมดก็ได้ และอาจพิจารณาเลือกจ้างในจำนวน หรือขนาด หรือเฉพาะรายการหนึ่งรายการใด หรืออาจจะยกเลิก การประกวดราคาอิเล็กทรอนิกส์โดยไม่พิจารณาจัดจ้างเลยก็ได้ สุดแต่จะพิจารณา ทั้งนี้ เพื่อประโยชน์ของทางราชการเป็นสำคัญ และให้ถือว่า การตัดสินใจของ กรมเป็นเด็ดขาด ผู้ยื่นข้อเสนอจะเรียกร้องค่าใช้จ่าย หรือค่าเสียหายใดๆ มิได้ รวมทั้ง กรมจะพิจารณายกเลิกการประกวดราคาอิเล็กทรอนิกส์และลงโทษผู้ยื่นข้อเสนอเป็นผู้ทำงาน ไม่ว่าจะเป็นผู้ยื่นข้อเสนอที่ได้รับการคัดเลือกหรือไม่ก็ตาม หากมีเหตุที่เชื่อได้ว่าผู้ยื่นข้อเสนอกระทำการโดยไม่สุจริต เช่น การเสนอเอกสารอันเป็นเท็จ หรือใช้ชื่อบุคคลธรรมดา หรือนิติบุคคลอื่นมาเสนอราคาแทน เป็นต้น

ในกรณีที่ผู้ยื่นข้อเสนอรายที่เสนอราคาต่ำสุด เสนอราคาต่ำจนคาดหมายได้ว่าไม่อาจดำเนินงานตามเอกสารประกวดราคาอิเล็กทรอนิกส์ได้ คณะกรรมการพิจารณาผลการประกวดราคา อิเล็กทรอนิกส์หรือกรม จะให้ผู้ยื่นข้อเสนอนั้นชี้แจงและแสดงหลักฐานที่ทำให้เชื่อได้ว่า ผู้ยื่นข้อเสนอสามารถดำเนินงานตามเอกสารประกวดราคาอิเล็กทรอนิกส์ให้เสร็จสมบูรณ์ หากคำชี้แจงไม่เป็นที่ยอมรับได้ กรม มีสิทธิ

ที่จะไม่รับข้อเสนอหรือไม่รับราคาของผู้ยื่นข้อเสนอรายนั้น ทั้งนี้ ผู้ยื่นข้อเสนอดังกล่าวไม่มีสิทธิเรียกร้องค่าใช้
จ่ายหรือค่าเสียหายใดๆ จากกรม

๖.๗ ก่อนลงนามในสัญญา กรม อาจประกาศยกเลิกการประกวดราคาอิเล็กทรอนิกส์
หากปรากฏว่ามีการกระทำที่เข้าลักษณะผู้ยื่นข้อเสนอที่ชนะการประกวดราคาหรือที่ได้รับการคัดเลือกมีผล
ประโยชน์ร่วมกัน หรือมีส่วนได้เสียกับผู้ยื่นข้อเสนอรายอื่น หรือขัดขวางการแข่งขันอย่างเป็นธรรม หรือสมยอม
กันกับผู้ยื่นข้อเสนอรายอื่น หรือเจ้าหน้าที่ในการเสนอราคา หรือถือว่ากระทำการทุจริตอื่นใดในการเสนอราคา

๖.๘ หากผู้ยื่นข้อเสนอซึ่งเป็นผู้ประกอบการ SMEs เสนอราคาสูงกว่าราคาต่ำสุดของ
ผู้ยื่นข้อเสนอรายอื่นที่ไม่เกินร้อยละ ๑๐ ให้หน่วยงานของรัฐจัดซื้อจัดจ้างกับผู้ประกอบการ SMEs ดังกล่าว
โดยจัดเรียงลำดับผู้ยื่นข้อเสนอซึ่งเป็นผู้ประกอบการ SMEs ซึ่งเสนอราคาสูงกว่าราคาต่ำสุดของผู้ยื่นข้อเสนอ
รายอื่นไม่เกินร้อยละ ๑๐ ที่จะเรียกมาทำสัญญาไม่เกิน ๓ ราย

ผู้ยื่นข้อเสนอที่เป็นกิจการร่วมค้าที่จะได้สิทธิตามวรรคหนึ่ง ผู้เข้าร่วมค้าทุกราย
จะต้องเป็นผู้ประกอบการ SMEs

ทั้งนี้ ผู้ประกอบการ SMEs ที่ได้แต้มต่อด้านราคาตามวรรคหนึ่ง จะต้องมี
วงเงินสัญญาสะสมตามปีปฏิทินรวมกับราคาที่เสนอในครั้งนี้แล้ว มีมูลค่ารวมกันไม่เกินมูลค่าของรายได้ตาม
ขนาดที่ขึ้นทะเบียนไว้กับ สสว.

๖.๙ หากผู้ยื่นข้อเสนอซึ่งมิใช่ผู้ประกอบการ SMEs แต่เป็นบุคคลธรรมดาที่ถือสัญชาติ
ไทยหรือนิติบุคคลที่จัดตั้งขึ้นตามกฎหมายไทยเสนอราคาสูงกว่าราคาต่ำสุดของผู้ยื่นข้อเสนอซึ่งเป็นผู้
บุคคลธรรมดาที่มีถือสัญชาติไทยหรือนิติบุคคลที่จัดตั้งขึ้นตามกฎหมายของต่างประเทศไม่เกินร้อยละ ๓ ให้
จัดซื้อจัดจ้างกับบุคคลธรรมดาที่ถือสัญชาติไทยหรือนิติบุคคลที่จัดตั้งขึ้นตามกฎหมายไทยดังกล่าว

ผู้ยื่นข้อเสนอที่เป็นกิจการร่วมค้าที่จะได้สิทธิตามวรรคหนึ่ง ผู้เข้าร่วมค้าทุกราย
จะต้องเป็นบุคคลธรรมดาที่ถือสัญชาติไทยหรือนิติบุคคลที่จัดตั้งขึ้นตามกฎหมายไทย

๗. การทำสัญญาจ้างก่อสร้าง

ผู้ชนะการประกวดราคาอิเล็กทรอนิกส์จะต้องทำสัญญาจ้างตามแบบสัญญา ดังระบุ
ในข้อ ๑.๓ หรือทำข้อตกลงเป็นหนังสือกับกรม ภายใน ๗ วัน นับถัดจากวันที่ได้รับแจ้ง และจะต้องวาง
หลักประกันสัญญาเป็นจำนวนเงินเท่ากับร้อยละ ๕ ของราคาค่าจ้างที่ประกวดราคาอิเล็กทรอนิกส์ ให้กรม
ยึดถือไว้ในขณะทำสัญญาโดยใช้หลักประกันอย่างหนึ่งอย่างใด ดังต่อไปนี้

๗.๑ เงินสด

๗.๒ เช็คหรือตราพท์ที่ธนาคารเซ็นสั่งจ่าย ซึ่งเป็นเช็คหรือตราพท์ลงวันที่ที่ใช้เช็คหรือ
ตราพท์นั้น ชำระต่อเจ้าหน้าที่ในวันทำสัญญา หรือก่อนวันนั้นไม่เกิน ๓ วันทำ
การ กรณีเป็นเช็คหรือแคชเชียร์เช็ค ให้สั่งจ่ายดังนี้

(๑) กรณีเป็นเช็คหรือแคชเชียร์เช็ค ของธนาคารกรุงไทย จำกัด (มหาชน) ให้ออกเช็ค/แคชเชียร์เช็ค
ขีดคร่อมสั่งจ่ายในนาม “สำนักงานทรัพยากรน้ำที่ ๙ เพื่อการรับเงินทางอิเล็กทรอนิกส์”

(๒) กรณีเป็นเช็คหรือแคชเชียร์เช็ค ของธนาคารอื่น ให้ออกเช็ค/แคชเชียร์เช็ค ขีดคร่อมสั่งจ่ายในนาม

“สำนักงานทรัพยากรน้ำที่ ๙ เงินนอกงบประมาณ”

ทั้งนี้ ต้องออกโดยธนาคารในเขตพื้นที่จังหวัดพิษณุโลก กรณีออกโดยธนาคารนอกเขตพื้นที่จังหวัดพิษณุโลก ผู้ยื่นข้อเสนอต้องรับภาระเงินค่าธรรมเนียม รวมทั้งค่าใช้จ่ายอื่นใด (ถ้ามี) ที่ธนาคารเรียกเก็บ

๗.๓ หนังสือค้ำประกันของธนาคารภายในประเทศ ตามตัวอย่างที่คณะกรรมการนโยบายกำหนด ดังระบุในข้อ ๑.๔ (๒) หรือจะเป็นหนังสือค้ำประกันอิเล็กทรอนิกส์ตามวิธีการที่กรมบัญชีกลางกำหนด

๗.๔ หนังสือค้ำประกันของบริษัทเงินทุน หรือบริษัทเงินทุนหลักทรัพย์ที่ได้รับอนุญาตให้ประกอบกิจการเงินทุนเพื่อการพาณิชย์และประกอบธุรกิจค้ำประกันตามประกาศของธนาคารแห่งประเทศไทย ตามรายชื่อบริษัทเงินทุนที่ธนาคารแห่งประเทศไทยแจ้งเวียนให้ทราบ โดยอนุโลมให้ใช้ตามตัวอย่างหนังสือค้ำประกันของธนาคารที่คณะกรรมการนโยบายกำหนด ดังระบุในข้อ ๑.๔ (๒)

๗.๕ พันธบัตรรัฐบาลไทย

หลักประกันนี้จะคืนให้ โดยไม่มีดอกเบี้ยภายใน ๑๕ วันนับถัดจากวันที่ผู้ชนะการประกวดราคาอิเล็กทรอนิกส์ (ผู้รับจ้าง) พ้นจากข้อผูกพันตามสัญญาจ้างแล้ว

๘. ค่าจ้างและการจ่ายเงิน

กรรมกรจะจ่ายค่าจ้างต่อหน่วยของงานแต่ละรายการที่ได้ทำสำเร็จจริงตามราคาต่อหน่วย ที่กำหนดไว้ในใบแจ้งปริมาณงานและราคา นอกจากในกรณีต่อไปนี้

(๑) เมื่อปริมาณงานที่ทำเสร็จจริงในส่วนที่เกินกว่าร้อยละ ๑๒๕ (หนึ่งร้อยยี่สิบห้า) แต่ไม่เกินร้อยละ ๑๕๐ (หนึ่งร้อยห้าสิบ) ของปริมาณงานที่กำหนดไว้ในสัญญาหรือใบแจ้งปริมาณงานและราคา จะจ่ายให้อัตราร้อยละ ๙๐ (เก้าสิบ) ของราคาต่อหน่วยตามสัญญา

(๒) เมื่อปริมาณงานที่ทำเสร็จจริงในส่วนที่เกินกว่าร้อยละ ๑๕๐ (หนึ่งร้อยห้าสิบ) ของปริมาณงานที่กำหนดไว้ในสัญญาหรือใบแจ้งปริมาณงานและราคา จะจ่ายให้อัตราร้อยละ ๘๓ (แปดสิบสาม) ของราคาต่อหน่วยตามสัญญา

(๓) เมื่อปริมาณงานที่ทำเสร็จจริงน้อยกว่าร้อยละ ๗๕ (เจ็ดสิบห้า) ของปริมาณงานที่กำหนดไว้ในสัญญาหรือใบแจ้งปริมาณงานและราคา จะจ่ายให้ตามราคาต่อหน่วยในสัญญา และจะจ่ายเพิ่มชดเชยเป็นค่า overhead และ mobilization สำหรับงานรายการนั้น ในอัตราร้อยละ ๑๗ (สิบเจ็ด) ของผลต่างระหว่างปริมาณงานทั้งหมดของงานรายการนั้นตามสัญญาโดยประมาณ กับปริมาณงานที่ทำเสร็จจริงคูณด้วยราคาต่อหน่วยตามสัญญา ทั้งนี้ การจ่ายเงินเพิ่มชดเชยเป็นค่า Overhead และ Mobilization ดังกล่าว ผู้ว่าจ้างจะจ่ายให้แก่ผู้รับจ้างในงวดสุดท้ายของการจ่ายเงินค่างานตามสัญญา

(๔) กรมจะจ่ายเงินที่เพิ่มขึ้นตาม (๑) และ (๒) ดังกล่าวข้างต้น ในงวดสุดท้ายของการจ่ายเงิน หรือก่อนงวดสุดท้ายของการจ่ายเงิน ตามที่กรมจะพิจารณาตามที่เห็นสมควร เว้นแต่กรณีที่กรมพิจารณาเห็นว่าปริมาณงานที่ทำเสร็จจริงดังกล่าว มิได้มีส่วนเกี่ยวข้องกับงานอื่นที่เหลือ อีกทั้งงานที่เหลืออยู่ก็มิได้มีผลกระทบต่อจ่ายเงินค่างานที่แล้วเสร็จจริงในงวดดังกล่าว ทั้งนี้ กรม อาจจ่ายเงินที่เพิ่มขึ้นให้แก่ผู้รับจ้างพร้อมกับการจ่ายเงินค่างานงวดนั้น ๆ และการพิจารณาว่างานใดอยู่ในหลักเกณฑ์ดังกล่าวหรือไม่เป็น

ดุลพินิจโดยเด็ดขาดของกรม

กรมจะจ่ายเงินค่าจ้างให้แก่ผู้รับจ้างเป็นรายเดือนตามเนื้องานที่ทำเสร็จจริงเมื่อกรมหรือเจ้าหน้าที่ของ กรม ได้ทำการตรวจสอบผลงานที่ทำเสร็จแล้ว และปรากฏว่าเป็นที่พอใจตรงตามข้อกำหนดแห่งสัญญาทุกประการ กรม จะออกหนังสือรับรองการรับมอบงานนั้นให้ไว้แก่ผู้รับจ้าง

การจ่ายเงินงวดสุดท้ายจะจ่ายให้เมื่องานทั้งหมดตามสัญญาได้แล้วเสร็จทุก

ประการ

การวัดปริมาณงานและการจ่ายเงิน (เพิ่มเติม)

(๑) กรณีวัดปริมาณงานและการจ่ายเงิน ให้วัดปริมาณงานเป็นหน่วยตามที่ระบุ แสดงในใบแจ้งปริมาณและราคาตามที่กำหนดในแบบ และการจ่ายเงิน ผู้ว่าจ้างจะจ่ายค่าจ้างต่อหน่วยของงานแต่ละรายการที่ได้ทำสำเร็จจริงตามราคาต่อหน่วยที่กำหนดไว้ในใบแจ้งปริมาณงานและราคานี้เป็นจำนวนโดยประมาณเท่านั้น จำนวนปริมาณงานที่แท้จริงอาจจะมากหรือน้อยกว่านี้ได้ ซึ่งผู้ว่าจ้างจะจ่ายเงินค่าจ้างให้แก่ผู้รับจ้างตามราคาต่อหน่วยของงานแต่ละรายการที่ได้ทำเสร็จจริง คู่สัญญาทั้งสองฝ่ายต่างตกลง ที่จะไม่เปลี่ยนแปลงราคาต่อหน่วยหรือเรียกองค์ราคาสินใหม่ทดแทนอันเกิดจากการที่ปริมาณงาน ในต่อละรายการได้แตกต่างไปจากที่กำหนดไว้ในสัญญา

(๒) การจ่ายเงินในกรณีงานบางรายการซึ่งสามารถเบิกจ่ายค่างานเป็นบางส่วน (Partial Payment) เช่น เครื่องสูบน้ำ ชุดควบคุมระบบสูบน้ำ แผงเซลล์แสงอาทิตย์ ถังเก็บน้ำสำเร็จรูป ท่อเหล็ก ท่อ HDPE ประตุน้ำ แผ่นดินเหนียวสังเคราะห์ แผ่นใยสังเคราะห์ กล่องลวดตาข่าย บานประตู แพสูบน้ำหรือเรือเหล็ก เป็นต้น ดังนี้

(๒.๑) เมื่อผู้รับจ้างขนส่งพัสดุถึงสถานที่ก่อสร้าง โดยผ่านการรับรองมาตรฐานการผลิตหรือผลการทดสอบคุณสมบัติ ตามข้อกำหนดในแบบรูปรายการและผ่านการตรวจสอบจากผู้ควบคุมงาน โดยต้องได้รับอนุมัติให้นำมาใช้งานและตรวจรับจากคณะกรรมการตรวจรับพัสดุเรียบร้อยแล้วเท่านั้น จะจ่ายเงินให้ร้อยละ ๕๐ ของราคาต่อหน่วยที่ระบุไว้ในสัญญา

(๒.๒) เมื่อผู้รับจ้างดำเนินการติดตั้งพัสดุตามแบบก่อสร้างในสัญญา และผ่านการตรวจสอบจากผู้ควบคุมงาน โดยต้องได้รับอนุมัติให้นำมาใช้งานและตรวจรับจากคณะกรรมการตรวจรับพัสดุเรียบร้อยแล้วเท่านั้น จะจ่ายเงินให้ร้อยละ ๓๐ ของราคาต่อหน่วยที่ระบุไว้ในสัญญา

(๒.๓) เมื่อผู้รับจ้างดำเนินการติดตั้งพัสดุโดยสมบูรณ์ เป็นไปตามรายละเอียด ในแบบก่อสร้างและข้อกำหนดต่างๆ ในสัญญา และคณะกรรมการตรวจรับพัสดุ ตรวจรับงานเรียบร้อยแล้ว จะจ่ายเงินให้ในส่วนที่คงเหลือของราคาต่อหน่วยที่ระบุไว้ในสัญญา

๙. อัตราค่าปรับ

ค่าปรับตามสัญญาจ้างแนบท้ายเอกสารประกวดราคาอิเล็กทรอนิกส์นี้ หรือข้อตกลงจ้าง เป็นหนังสือจะกำหนด ดังนี้

๙.๑ กรณีที่ผู้รับจ้างนำงานที่รับจ้างไปจ้างช่วงให้ผู้อื่นทำอีกทอดหนึ่งโดยไม่ได้รับอนุญาตจากกรม จะกำหนดค่าปรับสำหรับการฝ่าฝืนดังกล่าวเป็นจำนวนร้อยละ ๑๐.๐๐ ของวงเงินของงานจ้าง

ช่วงนั้น

๙.๒ กรณีที่ผู้รับจ้างปฏิบัติผิดสัญญาจ้างก่อสร้าง นอกเหนือจากข้อ ๙.๑ จะกำหนดค่าปรับเป็นรายวันเป็นจำนวนเงินตายตัวในอัตราร้อยละ ๐.๑๐ ของราคางานจ้าง

๑๐. การรับประกันความชำรุดบกพร่อง

ผู้ชนะการประกวดราคาอิเล็กทรอนิกส์ซึ่งได้ทำสัญญาจ้าง ตามแบบ ดังระบุในข้อ ๑.๓ หรือข้อตกลงจ้างเป็นหนังสือแล้วแต่กรณี จะต้องรับประกันความชำรุดบกพร่องของงานจ้างที่เกิดขึ้นภายในระยะเวลา ไม่น้อยกว่า ๒ ปี นับถัดจากวันที่กรมได้รับมอบงาน โดยต้องบริหารจัดการซ่อมแซมแก้ไขให้ใช้การได้ดีดังเดิมภายใน ๑๐ วัน นับถัดจากวันที่ได้รับแจ้งความชำรุดบกพร่อง

๑๑. การจ่ายเงินล่วงหน้า

ผู้ยื่นข้อเสนอมีสิทธิเสนอขอรับเงินล่วงหน้า ในอัตรามากเกินร้อยละ ๑๕ ของราคาค่าจ้างทั้งหมด แต่ทั้งนี้จะต้องส่งมอบหลักประกันเงินล่วงหน้า เป็นพันธบัตรรัฐบาลไทย หรือหนังสือค้ำประกันหรือหนังสือค้ำประกันอิเล็กทรอนิกส์ของธนาคารในประเทศตามแบบดังระบุในข้อ ๑.๔ (๓) ให้แก่กรมก่อนการรับเงินล่วงหน้านั้น

๑๒. ข้อสงวนสิทธิในการยื่นข้อเสนอและอื่น ๆ

๑๒.๑ เงินค่าจ้างสำหรับงานจ้างครั้งนี้ ได้มาจากเงินงบประมาณประจำปี พ.ศ. ๒๕๖๘ การลงนามในสัญญาจะกระทำต่อเมื่อ กรมได้รับอนุมัติเงิน ค่าก่อสร้างจากเงินงบประมาณประจำปี พ.ศ. ๒๕๖๘

๑๒.๒ เมื่อกรมได้คัดเลือกผู้ยื่นข้อเสนอรายใดให้เป็นผู้รับจ้าง และได้ตกลงจ้าง ตามการประกวดราคาอิเล็กทรอนิกส์แล้ว ถ้าผู้รับจ้างจะต้องส่งหรือนำสิ่งของมาเพื่องานจ้างดังกล่าวเข้ามาจากต่างประเทศ และของนั้นต้องนำเข้ามาโดยทางเรือในเส้นทางที่มีเรือไทยเดินอยู่ และสามารถให้บริการรับขนได้ตามที่รัฐมนตรีว่าการกระทรวงคมนาคมประกาศกำหนด ผู้ยื่นข้อเสนอซึ่งเป็นผู้รับจ้างจะต้องปฏิบัติตามกฎหมายว่าด้วยการส่งเสริมการพาณิชย์ ดังนี้

(๑) แจ้งการส่งหรือนำสิ่งของดังกล่าวเข้ามาจากต่างประเทศต่อกรมเจ้าท่า ภายใน ๗ วัน นับตั้งแต่วันที่ผู้รับจ้างส่งหรือซื้อของจากต่างประเทศ เว้นแต่เป็นของที่รัฐมนตรีว่าการกระทรวงคมนาคมประกาศยกเว้นให้บรรทุกโดยเรืออื่นได้

(๒) จัดการให้สิ่งของดังกล่าวบรรทุกโดยเรือไทย หรือเรือที่มีสิทธิเช่นเดียวกับเรือไทยจากต่างประเทศมายังประเทศไทย เว้นแต่จะได้รับอนุญาตจากกรมเจ้าท่า ให้บรรทุกสิ่งของนั้น โดยเรืออื่น ที่มีใช้เรือไทย ซึ่งจะต้องได้รับอนุญาตเช่นนั้นก่อนบรรทุกของลงเรืออื่น หรือเป็นของที่รัฐมนตรีว่าการกระทรวงคมนาคมประกาศยกเว้นให้บรรทุกโดยเรืออื่น

(๓) ในกรณีที่มิปฏิบัติตาม (๑) หรือ (๒) ผู้รับจ้างจะต้องรับผิดชอบตามกฎหมายว่าด้วยการส่งเสริมการพาณิชย์

๑๒.๓ ผู้ยื่นข้อเสนอซึ่งกรมได้คัดเลือกแล้ว ไม่ไปทำสัญญาหรือข้อตกลงจ้างเป็นหนังสือ ภายในเวลาที่กำหนดดังระบุไว้ในข้อ ๗ กรมจะริบหลักประกันการยื่นข้อเสนอ หรือเรียกออกจากผู้ออกหนังสือ

คำประกัน การยื่นข้อเสนอทันที และอาจพิจารณาเรียกร้องให้ชดใช้ความเสียหายอื่น (ถ้ามี) รวมทั้งจะพิจารณาให้เป็นผู้ที่จ้าง ตามระเบียบกระทรวงการคลังว่าด้วยการจัดซื้อจัดจ้างและการบริหารพัสดุภาครัฐ

๑๒.๔ กรมสงวนสิทธิ์ที่จะแก้ไขเพิ่มเติมเงื่อนไข หรือข้อกำหนดในแบบสัญญาหรือข้อตกลงจ้างเป็นหนังสือให้เป็นไปตามความเห็นของสำนักงานอัยการสูงสุด (ถ้ามี)

๑๒.๕ ในกรณีที่เอกสารแนบท้ายเอกสารประกวดราคาอิเล็กทรอนิกส์นี้ มีความขัดหรือแย้งกันผู้ยื่นข้อเสนอจะต้องปฏิบัติตามคำวินิจฉัยของกรม คำวินิจฉัยดังกล่าวให้ถือเป็นที่สุด และ ผู้ยื่นข้อเสนอไม่มีสิทธิเรียกร้องค่าใช้จ่ายใดๆ เพิ่มเติม

๑๒.๖ กรม อาจประกาศยกเลิกการจัดจ้างในกรณีต่อไปนี้ได้ โดยที่ผู้ยื่นข้อเสนอจะเรียกร้องค่าเสียหายใดๆ จากกรมไม่ได้

(๑) กรมไม่ได้รับการจัดสรรเงินที่จะใช้ในการจัดจ้างหรือได้รับจัดสรรแต่ไม่เพียงพอที่จะทำการจัดจ้างครั้งนี้ต่อไป

(๒) มีการกระทำที่เข้าลักษณะผู้ยื่นข้อเสนอที่ชนะการจัดจ้างหรือที่ได้รับการคัดเลือกมีผลประโยชน์ร่วมกัน หรือมีส่วนได้เสียกับผู้ยื่นข้อเสนอรายอื่น หรือขัดขวางการแข่งขันอย่างเป็นธรรมหรือสมยอมกันกับผู้ยื่นข้อเสนอรายอื่น หรือเจ้าหน้าที่ในการเสนอราคา หรือสื่อว่ากระทำการทุจริตอื่นใดในการเสนอราคา

(๓) การทำการจัดจ้างครั้งนี้ต่อไปอาจก่อให้เกิดความเสียหายแก่กรม หรือกระทบต่อประโยชน์สาธารณะ

(๔) กรณีอื่นในทำนองเดียวกับ (๑) (๒) หรือ (๓) ตามที่กำหนดในกฎกระทรวง ซึ่งออกตามความในกฎหมายว่าด้วยการจัดซื้อจัดจ้างและการบริหารพัสดุภาครัฐ

๑๓. การปรับราคาค่างานก่อสร้าง

การปรับราคาค่างานก่อสร้างตามสูตรการปรับราคาดังระบุในข้อ ๑.๕ จะนำมาใช้ในกรณีที่ ค่างานก่อสร้างลดลงหรือเพิ่มขึ้น โดยวิธีการต่อไปนี้

ตามเงื่อนไข หลักเกณฑ์ สูตรและวิธีคำนวณที่ใช้กับสัญญาแบบปรับราคาได้ตามมติ คณะรัฐมนตรีเมื่อวันที่ ๒๒ สิงหาคม ๒๕๓๒ เรื่อง การพิจารณาช่วยเหลือผู้ประกอบการอาชีพงานก่อสร้าง ตามหนังสือสำนักเลขาธิการคณะรัฐมนตรี ที่ นร ๐๒๐๓/ว ๑๐๙ ลงวันที่ ๒๔ สิงหาคม ๒๕๓๒ และหนังสือสำนักงบประมาณ ที่ นร ๐๗๓๑.๑/ว ๑๐๔ ลงวันที่ ๑๓ มิถุนายน ๒๕๖๑ เรื่อง ชักซ้อมความเข้าใจแนวทางปฏิบัติเกี่ยวกับวันเปิดซองที่ใช้ในการคำนวณเงินเพิ่มหรือลดค่างานตามสัญญาแบบปรับราคาได้ (ค่า K)

สูตรการปรับราคา (สูตรค่า K) จะต้องคงที่ที่ระดับที่กำหนดไว้ในวันแล้วเสร็จตามที่กำหนดไว้ในสัญญา หรือภายในระยะเวลาที่กรมได้ขยายออกไป โดยจะใช้สูตรของทางราชการที่ได้รับระบุในข้อ ๑.๕

๑๔. มาตรฐานฝีมือช่าง

เมื่อกรมได้คัดเลือกผู้ยื่นข้อเสนอรายใดให้เป็นผู้รับจ้างและได้ตกลงจ้างก่อสร้าง ตามประกาศนี้แล้วผู้ยื่นข้อเสนอจะต้องตกลงว่าในการปฏิบัติงานก่อสร้างดังกล่าว ผู้ยื่นข้อเสนอจะต้องมีและ ใช้ผู้

ผ่านการทดสอบมาตรฐานฝีมือช่างหรือผู้ผ่านการทดสอบมาตรฐานฝีมือช่างจาก สถาบันของทางราชการ หรือผู้มีวุฒิบัตรระดับ ปวช. ปวส. และ ปวท.หรือเทียบเท่าจากสถาบันการศึกษาที่ ก.พ. รับรองให้เข้ารับราชการได้ในอัตราไม่ต่ำกว่าร้อยละ ๑๐ ของแต่ละสาขาช่างแต่ละต้องมีจำนวนช่างอย่างน้อย ๑ คน ในแต่ละสาขาช่าง ดังต่อไปนี้

๑๔.๑ วิศวกรโครงการ (วิศวกรโยธา)

๑๔.๒ ช่างประจำโครงการ (สาขาโยธา หรือก่อสร้าง หรือสำรวจ)

๑๕. การปฏิบัติตามกฎหมายและระเบียบ

ในระหว่างระยะเวลาการก่อสร้าง ผู้ยื่นข้อเสนอที่ได้รับการคัดเลือกให้เป็นผู้รับจ้างต้องปฏิบัติตามหลักเกณฑ์ที่กฎหมายและระเบียบได้กำหนดไว้โดยเคร่งครัด

๑๖. การประเมินผลการปฏิบัติงานของผู้ประกอบการ

กรม สามารถนำผลการปฏิบัติงานแล้วเสร็จตามสัญญาของผู้ยื่นข้อเสนอที่ได้รับการคัดเลือกให้ เป็นผู้รับจ้างเพื่อนำมาประเมินผลการปฏิบัติงานของผู้ประกอบการ

ทั้งนี้ หากผู้ยื่นข้อเสนอที่ได้รับการคัดเลือกไม่ผ่านเกณฑ์ที่กำหนดจะถูกระงับการยื่นข้อเสนอหรือทำสัญญากับกรม ไว้ชั่วคราว

กรมทรัพยากรน้ำ โดยสำนักงานทรัพยากรน้ำที่ ๙

๖ พฤศจิกายน ๒๕๖๗



เอกสารแนบท้ายเอกสารประกวดราคาอิเล็กทรอนิกส์

๑.๑ ร่างรายละเอียดขอบเขตของงานทั้งโครงการ (Terms of Reference : TOR)

ร่างรายละเอียดขอบเขตของงานทั้งโครงการ (Terms Of Reference : TOR)
หรือรายละเอียดคุณลักษณะเฉพาะของพัสดุ
โครงการปรับปรุงเพิ่มประสิทธิภาพแนวท่อระบายน้ำหนองป่าตอ (คลองตะคล้อ)
ตำบลย่านยาว อำเภอสวรรคโลก จังหวัดสุโขทัย

๑. ความเป็นมา

คลองตะคล้อ เป็นคลองธรรมชาติกว้างประมาณ ๓.๐๐ เมตร ลึกเฉลี่ย ๒.๐๐ เมตร อยู่ทางด้านฝั่งขวาแม่น้ำยมตามทิศทางน้ำไหลโดยรับน้ำมาจากคลองพระองค์, คลองเขาหัวใหญ่และพื้นที่การเกษตรทางด้านเหนือน้ำโดยไหลผ่านพื้นที่ของสนามบินจังหวัดสุโขทัยสู่หนองป่าตอเขตพื้นที่ตำบลท่าทอง อำเภอสรีสำโรง จังหวัดสุโขทัย ซึ่งมีสภาพพื้นที่เป็นลักษณะที่ราบลุ่มแอ่งกระทะทำให้น้ำท่วมพื้นที่การเกษตรบริเวณฝั่งขวาแม่น้ำยมตั้งแต่ตำบลย่านยาวถึงตำบลท่าทองเพื่อเป็นการตัดยอดน้ำปริมาณน้ำธรรมชาติบางส่วนในฤดูฝน จากคลองตะคล้อเพื่อระบายน้ำลงสู่แม่น้ำยมด้วยท่อระบายน้ำ คสล. ยาวประมาณ ๑, ๔๐๐ เมตร ซึ่งมีสภาพชำรุดเสียหายไม่สามารถระบายน้ำได้เต็มประสิทธิภาพ

สำนักงานทรัพยากรน้ำที่ ๙ พิจารณาแล้วเพื่อเป็นการบรรเทาลดปัญหาน้ำท่วมพื้นที่การเกษตรของราษฎรตำบลย่านยาวจนถึงตำบลท่าทองดำเนินการโครงการปรับปรุงเพิ่มประสิทธิภาพแนวท่อระบายน้ำหนองป่าตอ (คลองตะคล้อ) ตำบลย่านยาว อำเภอสวรรคโลก จังหวัดสุโขทัย ในพื้นที่รับผิดชอบของสำนักงานทรัพยากรน้ำที่ ๙ งบประมาณรายจ่ายประจำปี พ.ศ. ๒๕๖๘

๒. วัตถุประสงค์

กรมทรัพยากรน้ำ โดยสำนักงานทรัพยากรน้ำที่ ๙ ดำเนินการโครงการปรับปรุงเพิ่มประสิทธิภาพแนวท่อระบายน้ำหนองป่าตอ (คลองตะคล้อ) ตำบลย่านยาว อำเภอสวรรคโลก จังหวัดสุโขทัย เพื่อเพิ่มประสิทธิภาพในการบริหารจัดการน้ำและเป็นแหล่งกักเก็บน้ำ ทั้งบรรเทาปัญหาภัยแล้งและอุทกภัยให้ราษฎรในพื้นที่ ได้อย่างยั่งยืน

๓. คุณสมบัติของผู้ยื่นข้อเสนอ

๓.๑ มีความสามารถตามกฎหมาย
 ๓.๒ ไม่เป็นบุคคลล้มละลาย
 ๓.๓ ไม่อยู่ระหว่างเลิกกิจการ
 ๓.๔ ไม่เป็นบุคคลซึ่งอยู่ระหว่างถูกระงับการยื่นข้อเสนอหรือทำสัญญากับหน่วยงานของรัฐไว้ชั่วคราวเนื่องจากเป็นผู้ที่ไม่ผ่านเกณฑ์การประเมินผลการปฏิบัติงานของผู้ประกอบการตามระเบียบที่รัฐมนตรีว่าการกระทรวงการคลังกำหนดตามที่ประกาศเผยแพร่ในระบบเครือข่ายสารสนเทศของกรมบัญชีกลาง

๓.๕ ไม่เป็นบุคคลซึ่งถูกระงับชื่อไว้ในบัญชีรายชื่อผู้ทำงานและได้แจ้งเวียนชื่อให้เป็นผู้ทำงานของหน่วยงานของรัฐในระบบเครือข่ายสารสนเทศของกรมบัญชีกลาง ซึ่งรวมถึงนิติบุคคลที่ผู้ทำงานเป็นหุ้นส่วนผู้จัดการ กรรมการผู้จัดการ ผู้บริหาร ผู้มีอำนาจในการดำเนินงานในกิจการของนิติบุคคลนั้นด้วย

๓.๖ มีคุณสมบัติและไม่มีลักษณะต้องห้ามตามที่คณะกรรมการนโยบายการจัดซื้อจัดจ้างและการบริหารพัสดุภาครัฐกำหนดในราชกิจจานุเบกษา

๓.๗ เป็นนิติบุคคลผู้มีอาชีพรับจ้างงานที่ประกวดราคาอิเล็กทรอนิกส์ดังกล่าว

๓.๘ ไม่เป็นผู้มีผลประโยชน์ร่วมกันกับผู้ยื่นข้อเสนอรายอื่นที่เข้ายื่นข้อเสนอให้แก่กรม ณ วันประกาศประกวดราคาอิเล็กทรอนิกส์ หรือไม่เป็นผู้กระทำการอันเป็นการขัดขวางการแข่งขันอย่างเป็นธรรม ในการประกวดราคาอิเล็กทรอนิกส์ครั้งนี้

๑

๓.๙ ไม่เป็นผู้ได้รับเอกสิทธิ์หรือความคุ้มกัน ซึ่งอาจปฏิเสธไม่ยอมขึ้นศาลไทย เว้นแต่รัฐบาลของผู้ยื่นข้อเสนอได้มีคำสั่งให้สละเอกสิทธิ์และความคุ้มกันเช่นนั้น

๓.๑๐ เป็นผู้ประกอบการที่ขึ้นทะเบียนงานก่อสร้างสาขางานก่อสร้างชลประทานไม่น้อยกว่า ชั้น ๕ ประเภทคุณลักษณะเฉพาะอื่นๆ ไว้กับกรมบัญชีกลาง

๓.๑๑ กิจการร่วมค้าที่ยื่นข้อเสนอในรูปแบบของ “กิจการร่วมค้า” ต้องมีคุณสมบัติ ดังนี้

กรณีที่ข้อตกลงระหว่างผู้เข้าร่วมค้ากำหนดให้ผู้เข้าร่วมค้ารายใดรายหนึ่งเป็นผู้เข้าร่วมค้าหลัก ข้อตกลงระหว่างผู้เข้าร่วมค้าจะต้องมีการกำหนดสัดส่วนหน้าที่และความรับผิดชอบในปริมาณงาน สิ่งของหรือมูลค่าตามสัญญาของผู้เข้าร่วมค้าหลักมากกว่าผู้เข้าร่วมค้ารายอื่นทุกราย

กรณีที่ข้อตกลงระหว่างผู้เข้าร่วมค้ากำหนดให้ผู้เข้าร่วมค้ารายใดรายหนึ่งเป็นผู้เข้าร่วมค้าหลัก กิจการร่วมค่านั้นต้องใช้ผลงานของผู้ร่วมค้าหลักรายเดียวเป็นผลงานของกิจการร่วมค้าที่ยื่นข้อเสนอ

สำหรับข้อตกลงระหว่างผู้เข้าร่วมค้าที่ไม่ได้กำหนดให้ผู้เข้าร่วมค้ารายใดรายหนึ่งเป็นผู้เข้าร่วมค้าหลัก ผู้เข้าร่วมค้าทุกรายจะต้องมีคุณสมบัติครบถ้วนตามเงื่อนไขที่กำหนดไว้ในเอกสารเชิญชวนหรือหนังสือเชิญชวน

กรณีที่ข้อตกลงระหว่างผู้เข้าร่วมค้ากำหนดให้ผู้เข้าร่วมค้ารายใดรายหนึ่งเป็นผู้เข้าร่วมค้าหลัก ผู้เข้าร่วมค้าหลักจะต้องเป็นผู้ประกอบการที่ขึ้นทะเบียนงานก่อสร้างสาขางานก่อสร้างชลประทานไม่น้อยกว่าชั้น ๕ ประเภทคุณลักษณะเฉพาะอื่นๆ ไว้กับกรมบัญชีกลาง ในส่วนของผู้เข้าร่วมค้าที่ไม่ใช่ผู้เข้าร่วมค้าหลักจะเป็นผู้ประกอบการที่ขึ้นทะเบียนในสาขางานก่อสร้างไว้กับกรมบัญชีกลางหรือไม่ก็ได้

สำหรับข้อตกลงระหว่างผู้เข้าร่วมค้า ที่ไม่ได้กำหนดให้ผู้เข้าร่วมค้ารายใดเป็นผู้เข้าร่วมค้าหลัก ผู้เข้าร่วมค้าทุกรายจะต้องมีคุณสมบัติครบถ้วนตามเงื่อนไขที่กำหนดไว้ในเอกสารเชิญชวน หรือหนังสือเชิญชวน

กรณีที่ข้อตกลงระหว่างผู้เข้าร่วมค้ากำหนดให้มีการมอบหมายผู้เข้าร่วมค้ารายใดรายหนึ่งเป็นผู้ยื่นข้อเสนอ ในนามกิจการร่วมค้า การยื่นข้อเสนอดังกล่าวไม่ต้องมีหนังสือมอบอำนาจ

สำหรับข้อตกลงระหว่างผู้เข้าร่วมค้าที่ไม่ได้กำหนดให้ผู้เข้าร่วมค้ารายใดเป็นผู้ยื่นข้อเสนอ ผู้เข้าร่วมค้าทุกรายจะต้องลงรายชื่อในหนังสือมอบอำนาจให้ผู้เข้าร่วมค้ารายใดรายหนึ่งเป็นผู้ยื่นข้อเสนอ ในนามกิจการร่วมค้า

๓.๑๒ ผู้ยื่นข้อเสนอต้องลงทะเบียนในระบบจัดซื้อจัดจ้างภาครัฐด้วยอิเล็กทรอนิกส์ (Electronic Government Procurement : e-GP) ของกรมบัญชีกลาง

๔. หลักฐานการยื่นข้อเสนอ

ผู้ยื่นข้อเสนอจะต้องเสนอเอกสารหลักฐานยื่นมาพร้อมกับการเสนอราคาทางระบบจัดซื้อจัดจ้างภาครัฐด้วยอิเล็กทรอนิกส์ โดยแยกเป็น ๒ ส่วน คือ

๔.๑ ส่วนที่ ๑ อย่างน้อยต้องมีเอกสารดังต่อไปนี้

(๑) ในกรณีผู้ยื่นข้อเสนอเป็นนิติบุคคล

(ก) ห้างหุ้นส่วนสามัญหรือห้างหุ้นส่วนจำกัด ให้ยื่นสำเนาหนังสือรับรองการจดทะเบียนนิติบุคคล บัญชีรายชื่อหุ้นส่วนผู้จัดการ ผู้มีอำนาจควบคุม (ถ้ามี)

(ข) บริษัทจำกัดหรือบริษัทมหาชนจำกัด ให้ยื่นสำเนาหนังสือรับรองการจดทะเบียนนิติบุคคล หนังสือบริคณห์สนธิ บัญชีรายชื่อกรรมการผู้จัดการ ผู้มีอำนาจควบคุม (ถ้ามี) และบัญชีผู้ถือหุ้นรายใหญ่ (ถ้ามี)

(๒) ในกรณีผู้ยื่นข้อเสนอเป็นบุคคลธรรมดาหรือคณะบุคคลที่มีใช้นิติบุคคล ให้ยื่นสำเนาบัตรประจำตัวประชาชนของผู้ยื่น สำเนาข้อตกลงที่แสดงถึงการเข้าเป็นหุ้นส่วน (ถ้ามี) สำเนาบัตรประจำตัวประชาชนของผู้เป็นหุ้นส่วน หรือสำเนาหนังสือเดินทางของผู้เป็นหุ้นส่วนที่มีได้ถือสัญชาติไทย

ก. / น. ๐๓๓๐๓๐

(๓) ในกรณีผู้ยื่นข้อเสนอเป็นผู้ยื่นข้อเสนอร่วมกันในฐานะเป็นผู้ร่วมค้า ให้ยื่นสำเนาสัญญาของการเข้าร่วมค้า และเอกสารตามที่ระบุไว้ใน (๑) หรือ (๒) ของผู้ร่วมค้า แล้วแต่กรณี

(๔) เอกสารส่วนที่ เพิ่มเติมอื่น ๆ

(๔.๑) สำเนาใบสำคัญแสดงการจดทะเบียนพาณิชย์

(๔.๒) สำเนาใบทะเบียนภาษีมูลค่าเพิ่ม (ภพ. ๒๐)

(๔.๓) สำเนาบัตรประจำตัวผู้มีอำนาจลงนาม

(๕) บัญชีเอกสารส่วนที่ ๑ ทั้งหมดที่ได้ยื่นพร้อมกับการเสนอราคาทางระบบจัดซื้อจัดจ้างภาครัฐด้วยอิเล็กทรอนิกส์

๔.๒ ส่วนที่ ๒ อย่างน้อยต้องมีเอกสารดังต่อไปนี้

(๑) ในกรณีที่ผู้ยื่นข้อเสนอมอบอำนาจให้บุคคลอื่นกระทำการแทน ให้แนบหนังสือมอบอำนาจ ซึ่งติดอากรแสตมป์ตามกฎหมาย โดยมีหลักฐานแสดงตัวตนของผู้มอบอำนาจและผู้รับมอบอำนาจ ทั้งนี้หากผู้รับมอบอำนาจเป็นบุคคลธรรมดาต้องเป็นผู้ที่บรรลุนิติภาวะตามกฎหมายแล้วเท่านั้น

(๒) หลักประกันการเสนอราคา

(๓) สำเนาหลักฐานการขึ้นทะเบียนงานก่อสร้าง สาขางานก่อสร้างชลประทานไม่น้อยกว่าชั้น ๕ ประเภทคุณลักษณะเฉพาะอื่นๆ ไว้กับกรมบัญชีกลาง

(๔) เอกสารส่วนที่ ๒ เพิ่มเติมอื่น ๆ

(๔.๑) เอกสารทางเทคนิคของวัสดุและครุภัณฑ์ประกอบงานก่อสร้างให้ถูกต้องและครบถ้วนตามรายการภาคผนวก ก

(๔.๒) เอกสารภาคผนวก ข ตารางสรุปรายละเอียดคุณลักษณะเฉพาะของวัสดุและครุภัณฑ์ประกอบงานก่อสร้าง ตามภาคผนวก ก ซึ่งกรอกข้อมูลให้ถูกต้องครบถ้วน

(๕) สำเนาใบขึ้นทะเบียนผู้ประกอบการวิสาหกิจขนาดกลางและขนาดย่อม (SMEs) (ถ้ามี)

(๖) บัญชีเอกสารส่วนที่ ๒ ทั้งหมดที่ได้ยื่นพร้อมกับการเสนอราคาทางระบบจัดซื้อจัดจ้างภาครัฐด้วยอิเล็กทรอนิกส์

๕. รูปแบบรายการและคุณลักษณะเฉพาะ/ขอบเขตของงานจ้าง

ผู้ว่าจ้างมีความประสงค์ให้ผู้รับจ้างทำงานจ้างก่อสร้างโครงการปรับปรุงเพิ่มประสิทธิภาพแนวท่อระบายน้ำหนองป่าตอ (คลองตะคล้อ) ตำบลย่านยาว อำเภอสุวรรณภูมิ จังหวัดสุโขทัย โดยมีงานหลักสำคัญ ดังนี้

✓ ๕.๑ งานเตรียมพื้นที่

✓ ๕.๒ งานดิน

✓ ๕.๓ งานโครงสร้าง

✓ ๕.๔ งานป้องกันการกัดเซาะ

✓ ๕.๕ งานท่อและอุปกรณ์

✓ ๕.๖ งานอาคารประกอบ

✓ ๕.๗ งานเบ็ดเตล็ด

✓ ๕.๘ แบบรูปรายการงานก่อสร้างตามแบบรูปรายการละเอียดโครงการปรับปรุงเพิ่มประสิทธิภาพแนวท่อระบายน้ำหนองป่าตอ (คลองตะคล้อ) ตำบลย่านยาว อำเภอสุวรรณภูมิ จังหวัดสุโขทัย รหัสโครงการ สท ๐๘-๐๗-๑๒

๕.๙ ข้อกำหนดเงื่อนไขเฉพาะงานก่อสร้าง รายละเอียดคุณลักษณะเฉพาะของวัสดุและครุภัณฑ์ประกอบงานก่อสร้าง ตามภาคผนวก ก.

ก. ๓๓๓๓๓

๕.๑๐ ข้อกำหนดทั่วไปของงานก่อสร้าง และข้อกำหนดการก่อสร้างโครงการพัฒนาแหล่ง (ทางวิศวกรรม)

๖. เงื่อนไขการเสนอราคาและระยะเวลาดำเนินการ

๖.๑ ราคาที่เสนอจะต้องเป็นราคาที่รวมภาษีมูลค่าเพิ่มและภาษีอื่นๆ (ถ้ามี) รวมทั้งค่าใช้จ่ายที่ปวงไว้ด้วยแล้ว โดยราคาที่เสนอจะต้องเสนอกำหนดยื่นราคาไม่น้อยกว่า ๑๘๐ วัน ตั้งแต่วันเสนอราคา โดยภายในกำหนดยื่นราคา ผู้ยื่นข้อเสนอต้องรับผิดชอบราคาที่ตนได้เสนอไว้และจะถอนการเสนอราคามีได้

๖.๒ ผู้ยื่นข้อเสนอจะต้องเสนอกำหนดเวลาดำเนินการก่อสร้างแล้วเสร็จไม่เกิน ๒๔๐ วัน นับถัดจากวันที่ลงนามในสัญญา หรือวันที่ได้รับหนังสือแจ้งจากสำนักงานให้เริ่มทำงาน ซึ่งระยะเวลาดังกล่าว รวมระยะเวลาทดสอบวัสดุจำนวน ๓๐ วัน ไม่รวมฤดูฝน

๗. หลักเกณฑ์ในการพิจารณาคัดเลือกข้อเสนอ

๗.๑ การพิจารณาผลการยื่นข้อเสนอประกวดราคาอิเล็กทรอนิกส์ครั้งนี้ กรมทรัพยากรน้ำ โดยสำนักงานทรัพยากรน้ำที่ ๙ จะพิจารณาคัดเลือกผู้ชนะการยื่นข้อเสนอโดยใช้หลักเกณฑ์ราคา และพิจารณาจากราคารวม

๗.๒ หากผู้ยื่นข้อเสนอซึ่งเป็นผู้ประกอบการ SMEs เสนอราคาสูงกว่าราคาต่ำสุดของผู้ยื่นข้อเสนอรายอื่นที่ไม่เกินร้อยละ ๑๐ กรมทรัพยากรน้ำจะจัดซื้อจัดจ้างจากผู้ประกอบการ SMEs ดังกล่าว โดยจัดเรียงลำดับผู้ยื่นข้อเสนอซึ่งเป็นผู้ประกอบการ SMEs ซึ่งเสนอราคาสูงกว่าราคาต่ำสุดของผู้ยื่นข้อเสนอรายอื่นไม่เกินร้อยละ ๑๐ ที่จะเรียกมาทำสัญญาไม่เกิน ๓ ราย

ผู้ยื่นข้อเสนอที่เป็นกิจการร่วมค้าที่จะได้สิทธิตามวรรคหนึ่ง ผู้เข้าร่วมค้าทุกรายจะต้องเป็นผู้ประกอบการ SMEs

๗.๓ หากผู้ยื่นข้อเสนอซึ่งมิใช่ผู้ประกอบการ SMEs แต่เป็นบุคคลธรรมดาที่ถือสัญชาติไทย หรือนิติบุคคลที่จัดตั้งขึ้นตามกฎหมายไทยเสนอราคาสูงกว่าราคาต่ำสุดของผู้ยื่นข้อเสนอซึ่งเป็นผู้ประกอบการ SMEs ที่มีได้ถือสัญชาติไทยหรือนิติบุคคลที่จัดตั้งขึ้นตามกฎหมายของต่างประเทศไม่เกินร้อยละ ๓ กรมทรัพยากรน้ำ จะจัดซื้อจัดจ้างจากผู้ยื่นข้อเสนอซึ่งเป็นผู้ประกอบการ SMEs ที่มีได้ถือสัญชาติไทยหรือนิติบุคคลที่จัดตั้งขึ้นตามกฎหมายไทยดังกล่าว

ผู้ยื่นข้อเสนอที่เป็นกิจการร่วมค้าที่จะได้สิทธิตามวรรคหนึ่ง ผู้เข้าร่วมค้าทุกรายจะต้องเป็นผู้ประกอบการที่เป็นบุคคลธรรมดาที่ถือสัญชาติไทยหรือนิติบุคคลที่จัดตั้งขึ้นตามกฎหมายไทย

๘. วงเงินในการจัดหา

งบประมาณรวม ๑๒,๕๐๐,๐๐๐ บาท (สิบสองล้านห้าแสนบาทถ้วน)

ราคากลางรวม ๑๒,๔๙๘,๐๐๐ บาท (สิบสองล้านสี่แสนเก้าหมื่นแปดพันบาทถ้วน)

- การจัดซื้อจัดจ้างครั้งนี้จะมีการลงนามในสัญญาหรือข้อตกลงเป็นหนังสือได้ต่อเมื่อ พระราชบัญญัติงบประมาณรายจ่ายประจำปี พ.ศ.๒๕๖๘ มีผลใช้บังคับ และได้รับจัดสรรงบประมาณรายจ่ายประจำปี พ.ศ.๒๕๖๘ และในกรณีที่สำนักงานทรัพยากรน้ำที่ ๙ ไม่ได้จัดสรรงบประมาณเพื่อการจัดจ้างในครั้งดังกล่าว สำนักงานทรัพยากรน้ำที่ ๙ สามารถยกเลิกการจัดซื้อจัดจ้างได้

๙. ค่าจ้างและการจ่ายเงิน

๑. กรมจะจ่ายค่าจ้างต่อหน่วยของงานแต่ละรายการที่ได้ทำสำเร็จจริงตามราคาต่อหน่วยที่กำหนดไว้ในใบแจ้งปริมาณงานและราคา นอกจากนี้ในกรณีต่อไปนี้

(๑.๑) เมื่อปริมาณงานที่ทำเสร็จจริงในส่วนที่เกินกว่าร้อยละ ๑๒๕ (หนึ่งร้อยยี่สิบห้า) แต่ไม่เกินร้อยละ ๑๕๐ (หนึ่งร้อยห้าสิบ) ของปริมาณงานที่กำหนดไว้ในสัญญาหรือใบแจ้งปริมาณงานและราคา จะจ่ายให้ในอัตราร้อยละ ๙๐ (เก้าสิบ) ของราคาต่อหน่วยตามสัญญา

ก.

๐๗๓๐๗๖

(๑.๒) เมื่อปริมาณงานที่ทำเสร็จจริงในส่วนที่เกินกว่าร้อยละ ๑๕๐ (หนึ่งร้อยห้าสิบ) ของปริมาณงานที่กำหนดไว้ในสัญญาหรือใบแจ้งปริมาณงานและราคา จะจ่ายให้ในอัตราร้อยละ ๘๓ (แปดสิบสาม) ของราคาต่อหน่วยตามสัญญา

(๑.๓) เมื่อปริมาณงานที่ทำเสร็จจริงน้อยกว่าร้อยละ ๗๕ (เจ็ดสิบห้า) ของปริมาณงานที่กำหนดไว้ในสัญญาหรือใบแจ้งปริมาณงานและราคา จะจ่ายให้ตามราคาต่อหน่วยในสัญญา และจะจ่ายเพิ่มชดเชยเป็นค่า overhead และ mobilization สำหรับงานรายการนั้นในอัตราร้อยละ ๑๗ (สิบเจ็ด) ของผลต่างระหว่างปริมาณงานทั้งหมดของงานรายการนั้นตามสัญญาโดยประมาณ กับปริมาณงานที่ทำเสร็จจริงคูณด้วยราคาต่อหน่วยตาม สัญญา ทั้งนี้ การจ่ายเงินเพิ่มชดเชยเป็นค่า Overhead และ Mobilization ดังกล่าว ผู้ว่าจ้างจะจ่ายให้แก่ผู้รับจ้าง ในงวดสุดท้ายของการจ่ายเงินค่างานตามสัญญา

(๑.๔) กรมจะจ่ายเงินที่เพิ่มขึ้นตาม (๑) และ (๒) ดังกล่าวข้างต้น ในงวดสุดท้ายของการจ่ายเงิน หรือก่อนงวดสุดท้ายของการจ่ายเงิน ตามที่กรม จะพิจารณาตามที่เห็นสมควร เว้นแต่กรณี que กรม พิจารณาเห็นว่าปริมาณงานที่ทำเสร็จจริงดังกล่าว มิได้มีส่วนเกี่ยวข้องกับงานอื่นที่เหลืออีกทั้งงานที่เหลืออยู่ก็มิได้มีผลกระทบต่อกรจ่ายเงินค่างานที่แล้วเสร็จจริงในงวดดังกล่าว ทั้งนี้กรม อาจจ่ายเงินที่เพิ่มขึ้นให้แก่ผู้รับจ้างพร้อมกับการจ่ายเงินค่างานงวดนั้น ๆ และการพิจารณาว่างานใด อยู่ในหลักเกณฑ์ดังกล่าวหรือไม่เป็นดุลพินิจโดยเด็ดขาดของกรม

กรมจะจ่ายเงินค่าจ้างให้แก่ผู้รับจ้างเป็นรายงวดตามเนื้องานที่ทำเสร็จจริงเมื่อกรม หรือเจ้าหน้าที่ของกรมได้ทำการตรวจสอบผลงานที่ทำเสร็จแล้ว และปรากฏว่าเป็นที่พอใจตรงตามข้อกำหนดแห่งสัญญาทุกประการ กรมจะออกหนังสือรับรองการรับมอบงานนั้นให้แก่ผู้รับจ้าง การจ่ายเงินงวดสุดท้ายจะจ่ายให้เมื่องานทั้งหมดตามสัญญาได้แล้วเสร็จทุกประการ

๒. การวัดปริมาณงานและการจ่ายเงิน (เพิ่มเติม)

(๒.๑) กรณีวัดปริมาณงานและการจ่ายเงิน ให้วัดปริมาณงานเป็นหน่วยตามที่ระบุ แสดงในใบแจ้งปริมาณและราคาตามที่กำหนดในแบบ และการจ่ายเงิน ผู้ว่าจ้างจะจ่ายค่าจ้างต่อหน่วยของงานแต่ละรายการที่ได้ทำสำเร็จจริงตามราคาต่อหน่วยที่กำหนดไว้ในใบแจ้งปริมาณงานและราคานี้เป็นจำนวนโดยประมาณเท่านั้น จำนวนปริมาณงานที่แท้จริงอาจจะมากหรือน้อยกว่านี้ได้ ซึ่งผู้ว่าจ้างจะจ่ายเงินค่าจ้างให้แก่ผู้รับจ้างตามราคาต่อหน่วยของงานแต่ละรายการที่ได้ทำเสร็จจริง คู่สัญญาทั้งสองฝ่ายต่างตกลงที่จะไม่เปลี่ยนแปลงราคาต่อหน่วยหรือเรียกกร้องค่าสินไหมทดแทนอันเกิดจากการที่ปริมาณงานในต่อละรายการได้แตกต่างไปจากที่กำหนดไว้ในสัญญา

(๒.๒) การจ่ายเงินในกรณีงานบางรายการซึ่งสามารถเบิกจ่ายค่างานเป็นบางส่วน (Partial Payment) เช่น เครื่องสูบน้ำ ชุดควบคุมระบบสูบน้ำ แผงเซลล์แสงอาทิตย์ ถังเก็บน้ำสำเร็จรูป ท่อเหล็กท่อ HDPE ประตุน้ำ แผ่นดินเหนียวสังเคราะห์ แผ่นใยสังเคราะห์ กล่องลวดตาข่าย บานประตู แพสูบน้ำหรือเรือเหล็ก เป็นต้น ดังนี้

(๒.๒.๑) เมื่อผู้รับจ้างขนส่งพัสดุถึงสถานที่ก่อสร้าง โดยผ่านการรับรองมาตรฐานการผลิตหรือผลการทดสอบคุณสมบัติ ตามข้อกำหนดในแบบรูปรายการและผ่านการตรวจสอบจากผู้ควบคุมงาน โดยต้องได้รับอนุมัติให้นำมาใช้งานและตรวจรับจากคณะกรรมการตรวจรับพัสดุเรียบร้อยแล้วเท่านั้น จะจ่ายเงินให้ร้อยละ ๕๐ ของราคาต่อหน่วยที่ระบุไว้ในสัญญา

(๒.๒.๒) เมื่อผู้รับจ้างดำเนินการติดตั้งพัสดุตามแบบก่อสร้างในสัญญา และผ่านการตรวจสอบจากผู้ควบคุมงาน โดยต้องได้รับอนุมัติให้นำมาใช้งานและตรวจรับจากคณะกรรมการตรวจรับพัสดุเรียบร้อยแล้วเท่านั้น จะจ่ายเงินให้ร้อยละ ๓๐ ของราคาต่อหน่วยที่ระบุไว้ในสัญญา

  ๐๗๓๓๓๐

(๒.๒.๓) เมื่อผู้รับจ้างดำเนินการติดตั้งพีสดูโดยสมบูรณ์ เป็นไปตามรายละเอียด ในแบบก่อสร้างและข้อกำหนดต่างๆ ในสัญญา และคณะกรรมการตรวจรับพีสดู ตรวจจรับงานเรียบร้อยแล้ว จะจ่ายเงินให้ในส่วนที่คงเหลือของราคาต่อหน่วยที่ระบุไว้ในสัญญา

๑๐. อัตราค่าปรับ

ค่าปรับตามสัญญาจ้างแนบท้ายเอกสารประกวดราคาอิเล็กทรอนิกส์ หรือข้อตกลงจ้าง เป็นหนังสือจะกำหนด ดังนี้

๑๐.๑ กรณีที่ผู้รับจ้างนำงานที่รับจ้างไปจ้างช่วงให้ผู้อื่นทำอีกทอดหนึ่งโดยไม่ได้รับอนุญาต จากกรม จะกำหนดค่าปรับสำหรับการฝ่าฝืนดังกล่าวเป็นจำนวนร้อยละ ๑๐.๐๐ ของวงเงินของงานจ้างช่วงนั้น

๑๐.๒ กรณีที่ผู้รับจ้างปฏิบัติผิดสัญญาจ้างก่อสร้าง นอกเหนือจากข้อ ๑๐.๑ จะกำหนดค่า ปรับเป็นรายวันเป็นจำนวนเงินตายตัวในอัตราร้อยละ ๐.๑๐ ของราคางานจ้าง

๑๑. การรับประกันความชำรุดบกพร่อง

ผู้รับจ้างจะต้องรับประกันการชำรุดเสียหายของวัสดุ และอุปกรณ์จากการใช้งานตามปกติ เป็นเวลา ๒ ปี นับตั้งแต่วันที่รับมอบงาน และเป็นภาระของผู้รับจ้างจะต้องดูแลวัสดุอุปกรณ์ต่าง ๆ ให้อยู่ในสภาพใช้งานได้ดี ยกเว้นวัสดุสิ้นเปลือง ที่จะต้องเปลี่ยนตามอายุ และเวลาการใช้งาน หากใน ระยะเวลาดังกล่าวเกิดการชำรุดเสียหายหรือขัดข้อง ผู้รับจ้างต้องทำการแก้ไขให้แล้วเสร็จภายใน ๑๐ วัน นับแต่วันที่ได้รับแจ้งเป็นลายลักษณ์อักษรโดยไม่คิดค่าเสียหายใด ๆ ทั้งสิ้น และแจ้งผลการแก้ไข เป็นลายลักษณ์อักษรให้สำนักงานทรัพยากรน้ำที่ ๙ ในพื้นที่รับผิดชอบทราบภายใน ๗ วัน นับจากวันแก้ไข แล้วเสร็จ หากไม่ดำเนินการซ่อมแซมความชำรุดบกพร่องดังกล่าว กรมทรัพยากรน้ำจะสั่งการให้สำนักงาน ทรัพยากรน้ำที่ ๙ ในพื้นที่รับผิดชอบดำเนินการซ่อมแซม แก้ไข โดยเบิกค่าใช้จ่ายในการดำเนินการจาก เงินค้ำประกันสัญญาและจะต้องถูกตัดสิทธิในการเข้าเสนอราคาในงานจัดหาครั้งต่อไปของกรมทรัพยากรน้ำ

๑๒. การจ่ายเงินล่วงหน้า

ผู้ยื่นข้อเสนอมีสิทธิเสนอขอรับเงินล่วงหน้า ในอัตราไม่เกินร้อยละ ๑๕ (สิบห้า) ของราคาค่าจ้าง ทั้งหมด แต่ทั้งนี้จะต้องส่งมอบหลักประกันเงินล่วงหน้า เป็นพันธบัตรรัฐบาลไทย หรือหนังสือค้ำประกัน หรือหนังสือค้ำประกันอิเล็กทรอนิกส์ของธนาคารในประเทศตามแบบที่คณะกรรมการนโยบายกำหนด ให้แก่กรม ก่อนการรับเงินล่วงหน้า

๑๓. การหักเงินประกันผลงาน

ในการจ่ายเงินแต่ละงวด กรมจะหักเงินจำนวนร้อยละ..... ของเงินที่ต้องจ่ายในงวดนั้น เพื่อเป็นประกันผลงานในกรณีที่เงินประกันผลงานจะต้องถูกหักไว้ไม่ต่ำกว่าร้อยละ..... ของค่าจ้างทั้งหมด ผู้รับจ้างมีสิทธิที่จะขอเงินประกันผลงานคืน โดยผู้รับจ้างจะต้องนำหนังสือค้ำประกันของธนาคารหรือหนังสือ ค้ำประกันอิเล็กทรอนิกส์ของธนาคารภายในประเทศตามแบบหนังสือค้ำประกันดังระบุในข้อ ๑.๔ (๔) มาวางไว้ต่อกรม เพื่อเป็นหลักประกันแทน

๑๔. สถานที่ส่งมอบงาน

สถานที่ส่งมอบงาน : ณ โครงการปรับปรุงเพิ่มประสิทธิภาพแนวท่อระบายน้ำหนองป่าตอ (คลองตะคล้อ) ตำบลย่านยาว อำเภอสุวรรณคโลก จังหวัดสุโขทัย

๑๕. การปรับราคาค่างานก่อสร้าง

การปรับราคาค่างานก่อสร้างตามสูตรการปรับราคาค่างานระบุในข้อ ๑.๕ จะนำมาใช้ในกรณีที่ ค่าจ้างก่อสร้างลดลงหรือเพิ่มขึ้น โดยวิธีการต่อไปนี้

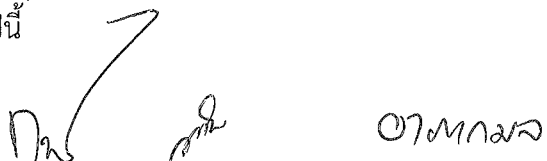

ตามเงื่อนไข หลักเกณฑ์ สูตรและวิธีคำนวณที่ใช้กับสัญญาแบบปรับราคาได้ตามมติ คณะรัฐมนตรีเมื่อวันที่ ๒๒ สิงหาคม ๒๕๓๒ เรื่อง การพิจารณาช่วยเหลือผู้ประกอบการก่อสร้าง ตามหนังสือสำนักเลขาธิการคณะรัฐมนตรี ที่ นร ๐๒๐๓/ว ๑๐๙ ลงวันที่ ๒๔ สิงหาคม ๒๕๓๒ และหนังสือ สำนักงบประมาณ ที่ นร ๐๗๓๑.๑/ว ๑๐๔ ลงวันที่ ๑๓ มิถุนายน ๒๕๖๑ เรื่อง ชักซ้อมความเข้าใจแนวทาง ปฏิบัติเกี่ยวกับวันเปิดซองที่ใช้ในการคำนวณเงินเพิ่มหรือลดค่างานตามสัญญาแบบปรับราคาได้ (ค่า K)

สูตรการปรับราคา (สูตรค่า K) จะต้องคงที่ที่ระดับที่กำหนดไว้ในวันแล้วเสร็จตามที่กำหนดไว้ในสัญญา หรือภายในระยะเวลาที่กรมได้ขยายออกไป โดยจะใช้สูตรของทางราชการที่ได้ระบุในข้อ ๑.๕

๑๖. มาตรฐานฝีมือช่าง

เมื่อกรมได้คัดเลือกผู้ยื่นข้อเสนอรายใดให้เป็นผู้รับจ้างและได้ข้อตกลงจ้างก่อสร้าง ตามประกาศนี้แล้วผู้ยื่นข้อเสนอจะต้องตกลงว่าในการปฏิบัติงานก่อสร้างดังกล่าว ผู้ยื่นข้อเสนอจะต้องมี และใช้ผู้ผ่านการทดสอบมาตรฐานฝีมือช่างหรือผู้ผ่านการทดสอบมาตรฐานฝีมือช่างจาก สถาบันของทาง ราชการ หรือผู้มีวุฒิบัตรระดับ ปวช. ปวส. และ ปวท.หรือเทียบเท่าจากสถาบันการศึกษาที่ ก.พ. รับรองให้เข้า รับราชการได้ในอัตราไม่ต่ำกว่าร้อยละ ๑๐ ของแต่ละสาขาช่างแต่จะต้องมีจำนวนช่างอย่างน้อย ๑ คน ในแต่ละสาขาช่าง ดังต่อไปนี้

๑๖.๑ วิศวกรโครงการ (วิศวกรโยธา) /

๑๖.๒ ช่างประจำโครงการ (สาขาโยธา หรือก่อสร้าง หรือสำรวจ) /

๑๗. เงื่อนไขอื่นๆ

๑๗.๑ แนวทางการประเมินผลการทำงานและการบอกเลิกสัญญา

หน่วยงานของรัฐจะประเมินผลการดำเนินงานตามแผนการทำงาน โดยพิจารณาตาม หลักเกณฑ์และเงื่อนไขดังนี้

๑๗.๑.๑ เมื่อล่วงเลยระยะเวลาไปเกิน ๑ ใน ๒ ของระยะเวลาตามแผนงานแล้วคู่สัญญาที่มี ผลงานสะสมไม่ถึงร้อยละ ๒๕ ของวงเงินค่าพัสดุหรือค่าจ้าง โดยความล่าช้าเป็นความผิดของคู่สัญญา

๑๗.๑.๒. เมื่อล่วงเลยระยะเวลาไปเกิน ๑ ใน ๒ ของระยะเวลาตามแผนงานแล้ว ปรากฏกรณีดังต่อไปนี้

(๑) คู่สัญญาที่มีผลงานประจำเดือนที่ตั้งไว้ไม่ถึงร้อยละ ๕๐ ของแผนงาน ประจำเดือน

(๒) ผลงานสะสมไม่ถึงร้อยละ ๕๐ ของวงเงินค่าพัสดุหรือค่าจ้าง โดยความล่าช้าเป็นความผิดของคู่สัญญา

๑๗.๑.๓ เมื่อล่วงเลยระยะเวลาไปเกิน ๓ ใน ๔ ของระยะเวลาตามแผนงานแล้วคู่สัญญา มีผลงานสะสมไม่ถึงร้อยละ ๖๕ ของวงเงินค่าพัสดุหรือค่าจ้าง โดยความล่าช้าเป็นความผิดของคู่สัญญา

๑๗.๑.๔. เมื่อครบกำหนดส่งมอบตามสัญญา ผลงานสะสมน้อยกว่าร้อยละ ๘๕ ของวงเงินค่าพัสดุหรือค่าจ้าง

๑๗.๑.๕. เมื่อครบกำหนดส่งมอบตามสัญญา หากสัญญาหรือข้อตกลงมีจำนวนค่าปรับ จะเกินร้อยละ ๑๐ ของวงเงินค่าพัสดุหรือค่าจ้าง

หากปรากฏว่า เข้าเงื่อนไขกรณีหนึ่งกรณีใดตามข้อ ๑๗.๑.๑ - ข้อ ๑๗.๑.๕ หน่วยงานรัฐจะใช้ดุลพินิจในการพิจารณาบอกเลิกสัญญาตามมาตรา ๑๐๓ วรรคหนึ่ง (๒) แห่งพระราชบัญญัติ การจัดซื้อจัดจ้างฯ

๑๗.๒ คู่สัญญาต้องจัดทำแผนการทำงานมา ภายใน ๑๕ วัน นับถัดจากวันที่ลงนามในสัญญา โดยจัดทำแผนการทำงานตามแบบที่กรมบัญชีกลางกำหนด

กษ
ม
๐๗๓๑๖

๑๘. สถานที่ติดต่อเพื่อขอทราบข้อมูลเพิ่มเติม และส่งข้อเสนอแนะ วิจัยรณ์ หรือแสดงความคิดเห็น

สามารถวิจารณ์ เสนอข้อคิดเห็น หรือข้อเสนอแนะเกี่ยวกับร่างขอบเขตของงานนี้เป็นลายลักษณ์อักษร ทางไปรษณีย์ตอบรับด่วนพิเศษ (EMS) ส่งไปที่ สำนักงานทรัพยากรน้ำที่ ๙ เลขที่ ๘๑๙ หมู่ที่ ๘ ตำบลวังทอง อำเภอวังทอง จังหวัดพิษณุโลก ๖๕๑๓๐ หรือทาง Email : saraban๐๖๒๔@dwr.mail.go.th หรือช่องทาง ตามที่กรมบัญชีกลางกำหนด หรือทางโทรสาร หมายเลข ๐-๕๕๓๑-๓๑๘๓ โดยระบุชื่อ ที่อยู่ หมายเลขโทรศัพท์ ที่สามารถติดต่อได้สอบถามทางโทรศัพท์ หมายเลข ๐-๕๕๓๑-๓๑๘๑-๒ ภายในระยะเวลาการรับฟังความคิดเห็นที่กำหนด



ลงชื่อประธานคณะกรรมการฯ

(นายกิริพัฒน์ กล้าเหม็ง)

ตำแหน่ง วิศวกรโยธาชำนาญการ



ลงชื่อคณะกรรมการฯ

(นายกำธร บ่อคำ)

ตำแหน่ง นายช่างโยธาอาวุโส

ลงชื่อ.....นางทมา.....คณะกรรมการฯ

(นางสาวอภาภมล อ่ำพลพรรณ)

ตำแหน่ง วิศวกรโยธาปฏิบัติการ



สำนักงานผู้อำนวยความสะดวก สท.๙
เลขที่ 11696
วันที่ ๒๕ ต.ค. ๒๕๖๗
เวลา ๐๙.๓๕

กลุ่มงานคองและพัสดุ
วันที่ 1704
วันที่ 21 ต.ค. 2567
เวลา 17.20 น.

ส่วนอำนวยการ
เลขที่รับ 7902
วันที่ 1 ต.ค. 2567 เวลา 17.42

บันทึกข้อความ

22 ต.ค. 2567 น.น

ส่วนราชการ ส่วนสำรวจและออกแบบ สำนักงานทรัพยากรน้ำที่ ๙ โทร. ๐ ๕๕๓๑.๓๑๘๑-๒ ต่อ ๑๓๑

ที่ ทส ๐๖๒๔๒/ ๑๐๒๗ วันที่ ๒๑ ตุลาคม ๒๕๖๗

เรื่อง ขออนุมัติร่างขอบเขตของงานหรือรายละเอียดคุณลักษณะเฉพาะของพัสดุ โครงการปรับปรุงเพิ่มประสิทธิภาพแนวท่อระบายน้ำหนองป่าตอ (คลองตะคล้อ) ตำบลย่านยาว อำเภอสวรรคโลก จังหวัดสุโขทัย
เรียน อธิบดีกรมทรัพยากรน้ำ (ผ่านหัวหน้าเจ้าหน้าที่)

เรื่องเดิม

๑.๑ ตาม (ร่าง) พระราชบัญญัติงบประมาณรายจ่าย ประจำปีงบประมาณ พ.ศ.๒๕๖๘ กรมทรัพยากรน้ำ โดยสำนักงานทรัพยากรน้ำที่ ๙ ได้รับงบประมาณตามแผนงานบูรณาการบริหารจัดการทรัพยากรน้ำ โครงการอนุรักษ์ฟื้นฟู พัฒนาแหล่งน้ำและบริหารจัดการน้ำ โครงการปรับปรุงเพิ่มประสิทธิภาพแนวท่อระบายน้ำหนองป่าตอ (คลองตะคล้อ) ตำบลย่านยาว อำเภอสวรรคโลก จังหวัดสุโขทัย วงเงินงบประมาณ ๑๒,๕๐๐,๐๐๐ บาท (สิบสองล้านห้าแสนบาทถ้วน) /

๑.๒ ตามคำสั่งกรมทรัพยากรน้ำ ที่ ๕๔๐/๒๕๖๗ ลงวันที่ ๒๖ สิงหาคม ๒๕๖๗ เรื่อง แต่งตั้งคณะกรรมการจัดทำแบบรูปรายการงานก่อสร้าง,คณะกรรมการจัดทำร่างขอบเขตของงานหรือรายละเอียดคุณลักษณะเฉพาะของพัสดุที่จะซื้อหรือจ้าง และคณะกรรมการกำหนดราคากลางสำหรับโครงการปรับปรุงเพิ่มประสิทธิภาพแนวท่อระบายน้ำหนองป่าตอ (คลองตะคล้อ) ตำบลย่านยาว อำเภอสวรรคโลก จังหวัดสุโขทัย (เอกสารแนบ ๑)

ข้อเท็จจริง

คณะกรรมการจัดทำร่างขอบเขตของงานหรือรายละเอียดคุณลักษณะเฉพาะของพัสดุ ได้ร่วมพิจารณาจัดทำร่างขอบเขตของงานหรือรายละเอียดคุณลักษณะเฉพาะของพัสดุโครงการปรับปรุงเพิ่มประสิทธิภาพแนวท่อระบายน้ำหนองป่าตอ (คลองตะคล้อ) ตำบลย่านยาว อำเภอสวรรคโลก จังหวัดสุโขทัย วงเงิน ๑๒,๕๔๘,๐๐๐ บาท (สิบสองล้านสี่แสนเก้าหมื่นแปดพันบาทถ้วน) ระยะเวลาดำเนินการ ๒๔๐ วัน /

ข้อระเบียบ

คำสั่ง กรมทรัพยากรน้ำ ที่ ๓๗๕/๒๕๖๖ สั่ง ณ วันที่ ๗ สิงหาคม ๒๕๖๖ เรื่อง มอบอำนาจหน้าที่ในการสั่งการและปฏิบัติราชการแทนอธิบดีกรมทรัพยากรน้ำ ให้ผู้อำนวยการสำนักงานทรัพยากรน้ำที่ ๑-๑๑ ลำดับที่ ๗ การพัสดุ ตามข้อ ๗.๖ สั่งการ อนุมัติและดำเนินการกระบวนการที่เกี่ยวข้องกับการจัดซื้อจัดจ้าง งานจ้างที่ปรึกษา งานจ้างออกแบบและควบคุมงานก่อสร้าง ทุกวิธี ยกเว้นกรณีที่ใช้เฉพาะเจาะจงตามมาตรา ๕๖ (๒) (ค) (ง) (จ) และ (ข) ที่ไม่ได้ดำเนินการในเขตพัฒนาเศรษฐกิจเฉพาะกิจ (จังหวัดยะลา จังหวัดปัตตานี จังหวัดนราธิวาส จังหวัดสตูล และจังหวัดสงขลา เฉพาะอำเภอจะนะ อำเภอเทพา อำเภอนาทวี อำเภอสะบ้าย้อย) ที่ต้องได้รับอนุมัติหลักการก่อนดำเนินการ ภายในวงเงินครั้งละไม่เกิน ๕๐,๐๐๐,๐๐๐ บาท ตามพระราชบัญญัติการจัดซื้อจัดจ้างและการบริหารพัสดุภาครัฐ พ.ศ.๒๕๖๐ กฎกระทรวง ระเบียบ และประกาศที่ออกมาตามความในพระราชบัญญัติรวมถึงการทำสัญญา การบริหารสัญญาและการตรวจรับพัสดุ การอุทธรณ์และการโอนสิทธิเรียกร้องในการรับเงิน รวมทั้งการตั้งงาน การบริหารสัญญา และการตรวจรับพัสดุ การอุทธรณ์และการโอนสิทธิเรียกร้องในการรับเงิน รวมทั้งการตั้งงาน

/ข้อเสนอเพื่อ...

ข้อเสนอเพื่อโปรดพิจารณา

คณะกรรมการฯ พิจารณาแล้วเพื่อให้การจัดซื้อจัดจ้างเป็นไปตามพระราชบัญญัติการจัดซื้อจัดจ้างและการบริหารพัสดุภาครัฐ พ.ศ. ๒๕๖๐ และระเบียบกระทรวงการคลังว่าด้วยการจัดซื้อจัดจ้างและการบริหารงานพัสดุภาครัฐ พ.ศ. ๒๕๖๐ เห็นควร

๑. อนุมัติร่างขอบเขตของงาน (Terms of Reference : TOR) หรือรายละเอียดคุณลักษณะเฉพาะของพัสดุ โครงการปรับปรุงเพิ่มประสิทธิภาพแนวท่อระบายน้ำหนองป่าตอ (คลองตะคล้อ) ตำบลย่านยาว อำเภอสวรรคโลก จังหวัดสุโขทัย วงเงิน ๑๒,๔๘๘,๐๐๐ บาท (สิบสองล้านสี่แสนเก้าหมื่นแปดพันบาทถ้วน) กำหนดระยะเวลาดำเนินการก่อสร้างให้แล้วเสร็จภายใน ๒๔๐ วัน,

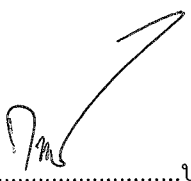

๒. อนุมัติให้ดำเนินการจัดซื้อจัดจ้างโครงการฯ ตามพระราชบัญญัติการจัดซื้อจัดจ้างและการบริหารพัสดุภาครัฐ พ.ศ. ๒๕๖๐ และระเบียบกระทรวงการคลังว่าด้วยการจัดซื้อจัดจ้างและการบริหารพัสดุภาครัฐ พ.ศ. ๒๕๖๐ กฎกระทรวง ระเบียบ หนังสือเวียนที่เกี่ยวข้อง

จึงเรียนมาเพื่อโปรดพิจารณา หากเห็นชอบขอได้โปรดลงนามอนุมัติตามข้อเสนอ ๑,๒ ตามรายละเอียดที่แนบมาพร้อมนี้

ลงชื่อ.....ประธานคณะกรรมการฯ
(นายกฤษพัทธ์ กล้าเหม็ง)
ตำแหน่ง วิศวกรโยธาชำนาญการ

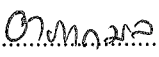
ลงชื่อ.....คณะกรรมการฯ
(นายกำธร บ่อคำ)
ตำแหน่ง นายช่างโยธาอาวุโส

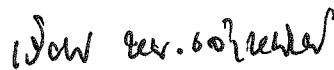
ลงชื่อ.....คณะกรรมการฯ
(นางสาวอานากมล อ่ำพลพรรณ)
ตำแหน่ง วิศวกรโยธาปฏิบัติการ

(นางสาวพิไลลักษณ์ อักขรัตน์)
ผู้อำนวยการส่วนสำรวจและออกแบบ

เรียน อธิบดีกรมทรัพยากรน้ำ
เพื่อโปรดพิจารณาอนุมัติ

๒๒ ต.ค. ๒๕๖๗
(นายวิเชียร ปาก้า)
หัวหน้าเจ้าหน้าที่

อนุมัติ

(นายคุณยุทธม ทวีคลังษ์)
ผู้อำนวยการสำนักงานทรัพยากรน้ำที่ ๙ ปฏิบัติราชการแทน
อธิบดีกรมทรัพยากรน้ำ

เงื่อนไขเฉพาะงานก่อสร้าง

๑๓

๐๗๓๓๗๖

เงื่อนไขเฉพาะงานก่อสร้าง

๑. วัตถุประสงค์

ผู้ว่าจ้างมีความประสงค์ให้ผู้รับจ้างทำงานจ้างก่อสร้างโครงการปรับปรุงเพิ่มประสิทธิภาพแนวท่อระบายน้ำหนองป่าตอ (คลองตะคล้อ) ตำบลย่านยาว อำเภอสวรรคโลก จังหวัดสุโขทัย โดยมีงานหลักที่สำคัญดังนี้

- ✓๑.๑ งานเตรียมพื้นที่
- ✓๑.๒ งานดิน
- ✓๑.๓ งานโครงสร้าง
- ✓๑.๔ งานป้องกันการกัดเซาะ
- ✓๑.๕ งานท่อและอุปกรณ์
- ✓๑.๖ งานอาคารประกอบ
- ✓๑.๗ งานเปิดเตล็ด

๒. สถานที่ก่อสร้าง

พื้นที่ โครงการปรับปรุงเพิ่มประสิทธิภาพแนวท่อระบายน้ำหนองป่าตอ (คลองตะคล้อ) ตำบลย่านยาว อำเภอสวรรคโลก จังหวัดสุโขทัย

๓. วัสดุก่อสร้าง

วัสดุก่อสร้างหลักที่นำมาใช้ก่อสร้างจะต้องได้รับอนุมัติจากคณะกรรมการตรวจรับพัสดุ

(๑) ผู้รับจ้างจะต้องส่งตัวอย่างวัสดุก่อสร้างรายชื่อแหล่งผลิต แหล่งส่งวัสดุและ/หรือผู้ผลิตให้กับคณะกรรมการตรวจรับพัสดุ ก่อนที่จะนำไปใช้ในการก่อสร้าง วัสดุก่อสร้างหลักที่จะต้องได้รับการอนุมัติก่อน ได้แก่ ซีเมนต์ กรวดหรือหินผสม หินทรายและน้ำ สำหรับผสมคอนกรีต วัสดุสำหรับหินก่อกั้นเรียงเหล็กเสริม และเหล็กก่อสร้าง ผู้รับจ้างต้องส่งเอกสารแสดงคุณสมบัติวัสดุที่จะขออนุมัติโดยแสดงตารางเปรียบเทียบกับวัสดุตามข้อกำหนดพร้อมทั้งแนบมาตรฐานที่ใช้ทดสอบวัสดุนั้น ๆ

อย่างไรก็ตามวัสดุดังกล่าวอาจจะนำไปใช้ในการก่อสร้างได้ ก็ต่อเมื่อได้รับอนุมัติจากคณะกรรมการตรวจรับพัสดุ

(๒) ดิน ผิวน้ำดิน กรวด หิน ไม้และวัสดุอื่นๆ ที่ได้จากการขุด การปรับพื้นที่และถางบริเวณก่อสร้างจะตกเป็นของผู้ว่าจ้างและผู้รับจ้างจะต้องไม่ขนย้ายออกจากบริเวณก่อสร้างโดยมิได้รับคำยินยอมจากคณะกรรมการตรวจรับพัสดุ ผู้รับจ้างอาจใช้ต้นไม้ที่ล้มลงในบริเวณก่อสร้างและวัสดุอื่นๆ ที่ขุดขึ้นตามสัญญาว่าจ้างเพื่อการก่อสร้างเมื่อได้รับการอนุมัติหรือคำสั่งจากคณะกรรมการตรวจรับพัสดุแล้ว

(๓) มาตรฐานงานฝีมือจะต้องมีคุณภาพสูงสุดในงานก่อสร้างประเภทต่างๆ วัสดุก่อสร้างทั้งหมดที่ใช้ในการก่อสร้างจะต้องมีคุณภาพสูงสุดตามประเภทของงาน ซึ่งระบุหรืออธิบายไว้ในรายการรายละเอียดด้านวิศวกรรม แบบที่ใช้ในการก่อสร้างและใบแจ้งปริมาณงานและราคา นอกเสียจากจะได้มีการระบุไว้เป็นอย่างอื่นหรือได้รับอนุมัติจากคณะกรรมการตรวจรับพัสดุอีกทั้งจะต้องเป็นไปตามมาตรฐานที่อ้างถึงฉบับที่มีผลบังคับอยู่ในปัจจุบัน หรือมาตรฐานอื่นที่เทียบเท่า ซึ่งจะต้องได้รับการอนุมัติจากคณะกรรมการตรวจรับพัสดุ

(๔) รายการวัสดุก่อสร้างใดที่ไม่ได้แสดงไว้ในใบแจ้งปริมาณงานและราคา แต่ผู้รับจ้างต้องนำมาใช้งาน ให้ถือว่ารวมอยู่ในราคาต่อหน่วยของงานที่ต้องใช้วัสดุก่อสร้างชนิดนั้น ๆ โดยรวมถึงค่าขนส่งการจัดเก็บการเคลื่อนย้ายวัสดุก่อสร้างนั้น ๆ ด้วย



01/M/M/2

๔. รายการสำคัญที่ผู้รับจ้างต้องจัดทำ

๔.๑ งานที่ผู้รับจ้างจะต้องดำเนินการตามที่ระบุในแบบรูปรายละเอียดรายการรายละเอียดด้านวิศวกรรม และตามใบแจ้งปริมาณงานและราคาของสัญญานี้ได้แก่

๔.๑.๑ งานวางท่อระบายน้ำ คสล. ชั้น ๒ ขนาด ๑.๐๐ เมตร รวมความยาว ๕๓ เมตร

๔.๑.๒ งานวางท่อระบายน้ำ คสล. ชั้น ๓ ขนาด ๑.๐๐ เมตร รวมความยาว ๑,๓๓๖ เมตร

๔.๑.๓ งานวางท่อระบายน้ำ คสล. ชั้น ๓ ขนาด ๐.๔๐ เมตร รวมความยาว ๓๖ เมตร

๔.๑.๔ ก่อสร้างถนนผิวลูกรังบดอัดแน่นกว้าง ๓.๐๐ เมตร รวมความยาว ๑,๐๖๕ เมตร

๔.๑.๕ ก่อสร้างคั่นผิวถนนลาดยางทางหลวงแผ่นดิน กว้าง ๙.๐๐ เมตร ยาว ๑๐.๐๐ เมตร

๔.๑.๖ ก่อสร้างบ่อพักน้ำดักตะกอน คสล. (man hole) พร้อมฝาปิดเหล็ก แบบที่ ๑ ๑๒ บ่อ

๔.๑.๗ ก่อสร้างบ่อพักน้ำดักตะกอน คสล. (man hole) พร้อมฝาปิดเหล็ก แบบที่ ๒ ๙ บ่อ

๔.๑.๘ งานก่อสร้างคั่นผิวถนน คสล. กว้าง ๔.๐๐ เมตร หนา ๐.๑๕ เมตร ยาว ๓๓๙ เมตร

๔.๑.๙ งานก่อสร้างคั่นผิวถนน คสล. กว้าง ๕.๐๐ เมตร หนา ๐.๑๕ เมตร ยาว ๕.๐๐ เมตร

๔.๑.๑๐ งานก่อสร้างอาคารประตูปังคับน้ำ(ทางน้ำเข้า) พร้อมบานประตูเหล็ก ๑ แห่ง

๔.๑.๑๑ งานก่อสร้างอาคารประตูปังคับน้ำ(ทางน้ำออก) พร้อมบานประตูเหล็ก ๑ แห่ง

๔.๑.๑๒ งานติดตั้งประตูน้ำเหล็กหล่อกันแม่น้ำยมไหลย้อนกลับ (FLAP GATE) ๑ ชุด

๔.๑.๑๓ ผู้เสนอราคาต้องจัดทำเอกสาร พร้อมเสนอ จากผู้ผลิตที่เชื่อถือได้ เสนอผู้ว่าจ้าง มาพร้อมในวันเสนอราคา ตามแบบเอกสารแนบท้ายเงื่อนไขเฉพาะของแผ่นโยธาสิ่งเคราะห์ (Geotextile) (แบบฟอร์ม ภาคผนวก ก และ ภาคผนวก ข)

๔.๒ งานอื่นๆ ตามที่คณะกรรมการตรวจรับพัสดุเห็นสมควร เพื่อให้ทำงานแล้วเสร็จตาม วัตถุประสงค์ของผู้ว่าจ้าง

การวัดปริมาณงานเพื่อการจ่ายเงินของงานรายการต่าง ๆ จะยึดถือตามที่ระบุไว้ในรายการ รายละเอียดด้านวิศวกรรมของงานรายการนั้น ๆ หากงานรายการใดที่มีได้กำหนดไว้ จะวัดปริมาณงานส่วนที่ ได้จัดทำเสร็จตามหน่วยที่ระบุไว้ในใบแจ้งปริมาณงานและราคาโดยยึดถือวิธีการวัดปริมาณงานของผู้ว่าจ้าง เป็นเกณฑ์

๕. กำหนดระยะเวลาส่งมอบงาน

งานรายนี้ทั้งหมดผู้รับจ้างจะต้องจัดทำให้เสร็จเรียบร้อยถูกต้องตามสัญญาและส่งมอบให้แก่ผู้ว่าจ้าง ได้ภายใน ๒๔๐ วัน (สองร้อยสี่สิบวัน) นับถัดจากวันที่ได้รับหนังสือแจ้งจาก กรม ให้เริ่มทำงาน

๖. หลักเกณฑ์การจัดหาช่างฝีมือ

การควบคุมงานเพื่อการก่อสร้างตามสัญญา ผู้รับจ้างจะต้องจัดหาช่างฝีมือที่ผ่านการทดสอบ มาตรฐานฝีมือจากสถาบันของทางราชการ หรือผู้มีวุฒิบัตรระดับ ปวช. ปวส. และ ปวท. หรือเทียบเท่า จากสถาบันการศึกษาที่ กพ. รับรองให้เข้ารับราชการได้ ในอัตราไม่ต่ำกว่าร้อยละ ๑๐ (สิบ) ของแต่ละสาขา ช่าง แต่จะต้องมีช่าง จำนวนอย่างน้อย ๑ คน ในแต่ละสาขาช่าง ดังต่อไปนี้

๑. วิศวกรโครงการ (วิศวกรโยธา)

๒. ช่างประจำโครงการ (สาขาโยธา หรือก่อสร้าง หรือสำรวจ)

โดยวิศวกรโครงการ (วิศวกรโยธา) ได้รับใบอนุญาตเป็นผู้ประกอบอาชีพวิศวกรรมควบคุม ไม่ต่ำกว่า ประเภท ภาควิศวกร ตามกฎหมาย กว. จำนวนอย่างละ ๑ นาย และช่างประจำโครงการ วุฒิไม่ต่ำกว่า ปวช. สาขาโยธา หรือก่อสร้าง หรือสำรวจ จำนวน ๑ นาย

ผู้รับจ้างจะต้องทำบัญชีแสดงจำนวนช่างทั้งหมด โดยจำแนกแต่ละสาขาและระดับช่าง พร้อมกับระบุ รายชื่อของช่างที่ผ่านการทดสอบมาตรฐานฝีมือ หรือผู้มีวุฒิบัตรดังกล่าวในวรรคแรกนำมาแสดงพร้อม

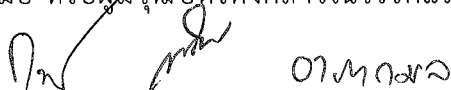

ผู้รับจ้างจะต้องทำบัญชีแสดงจำนวนช่างทั้งหมด โดยจำแนกแต่ละสาขาและระดับช่าง พร้อมกับระบุ รายชื่อของช่างที่ผ่านการทดสอบมาตรฐานฝีมือ หรือผู้มีวุฒิบัตรดังกล่าวในวรรคแรกนำมาแสดงพร้อม หลักฐานต่าง ๆ ต่อคณะกรรมการตรวจรับพัสดุหรือผู้ควบคุมงานก่อสร้างของผู้ว่าจ้างก่อนเริ่มลงมือทำงาน และพร้อมที่จะให้ผู้ว่าจ้างหรือเจ้าหน้าที่ของผู้ว่าจ้างตรวจสอบได้ตลอดเวลาการทำงานของสัญญา

๗. รายละเอียดด้านวิศวกรรมที่ไม่ชัดเจน

รายละเอียดด้านวิศวกรรม (Technical Specification) อื่นๆ ที่ไม่ได้ระบุไว้ในที่นี้ ให้ปฏิบัติตาม รายละเอียดเฉพาะที่ระบุไว้ในแบบ (Drawing) ต่าง ๆ หรือหากมิได้ระบุให้คณะกรรมการตรวจรับพัสดุใช้ ดุลพินิจพิจารณาแก้ไขปัญหานั้น ๆ

รายละเอียดด้านวิศวกรรมใดที่ไม่แจ่มชัด หรือไม่อาจหาวัสดุในท้องตลาดหรือในสนามได้เพียงพอ คณะกรรมการตรวจรับพัสดุอาจพิจารณาอนุมัติให้ใช้วัสดุคุณภาพเทียบเท่าได้ และต้องทำรายงาน การและต้องทำรายงานการเปลี่ยนแปลงใด



๐๑๓๓๓๓

รายละเอียดคุณลักษณะเฉพาะของพัสดุและครุภัณฑ์ประกอบ
งานก่อสร้างโครงการปรับปรุงเพิ่มประสิทธิภาพแนวท่อระบายน้ำหนองป่าตอ (คลองตะคล้อ) ตำบลย่านยาว
อำเภอสวรรคโลก จังหวัดสุโขทัย
รหัสโครงการ สท.๐๘-๐๗-๑๒

ประกอบด้วย

- ก่อสร้างลวดตาข่าย
- แผ่นใยสังเคราะห์ (Geotextile)
- แผ่นดินเหนียวสังเคราะห์ (GCL)
- ถูทราย (Geotextile Sand Container)
- แผงเซลล์แสงอาทิตย์ (Solar cell)
- ชุดควบคุมระบบสูบน้ำ (Solar Pump Inverter / Controller Box)
- เครื่องสูบน้ำ (Pump)
 - แบบหอยโข่ง (Centrifugal End-suction Pump)
 - แบบแนวตั้ง (Multi-stages Vertical Pump)
 - แบบจุ่มใต้น้ำ (Submersible Pump)
 - แบบแนวตั้งเทอร์ไบน์ (Vertical Turbine Pump)
- ท่อส่งน้ำ (Pipe)
 - ท่อเหล็ก มอก. ๔๒๗
 - ท่อเหล็ก มอก. ๒๗๗
 - ท่อHDPE มอก. ๙๘๒
 - ท่อพีวีซี มอก. ๑๗
- ถังเก็บน้ำสำเร็จรูป (Tank)
 - ถังไฟเบอร์กลาสผสมเรซิน
 - ถังเหล็กแบบหอสู่ทรงแซมเปลญ
 - ถังเหล็กทรงหอสู่
- ถังเก็บน้ำแบบถอดประกอบ
 - ชนิดถังเหล็กสลักเกี่ยว
 - ชนิดเคลือบแก้ว (Glass fusion to steel)
 - ชนิดเหล็กรีดลอนสำเร็จรูป (Fully Knocked-Down Tank)

๐๗๓๓๖๖

รายการ

เงื่อนไขเฉพาะแผ่นใยสังเคราะห์

แผ่นใยสังเคราะห์ต้องเป็นชนิด Non-Woven ที่มีกรรมวิธีการผลิตแบบ Needlepunch ที่ผลิตจากเส้นใย Polypropylene ที่มีความยาวต่อเนื่องกันทั้งผืน (Continuous Filament) ความยาวของเส้นใยโดยเฉลี่ยจะยาวกว่า ๘ ซม. หรือแบบ Thermally Bonded ต้องมีความทนทานต่อความเป็นแสงอาทิตย์ได้เป็นระยะเวลาชานาน โดยมีค่า ค่า UV Resistance at ๕๐๐ hrs (ASTM D๔๓๓๕) ไม่ต่ำกว่า ๗๐ % ซึ่งใช้วัสดุที่ผลิตขึ้นใหม่ทั้งหมดแบ่งตามประเภทการใช้งานเป็น ๒ ชนิด ดังนี้

๑. ชนิดที่ ๑ ใช้กับงานปูคลุมวัสดุกรอง

คุณสมบัติ	ข้อกำหนด
ค่า CBR.PUNCTURE (EN ISO ๑๒๒๓๖, BS ๖๙๐๖ : PART ๔, ASTM D ๖๒๔๑)	ไม่น้อยกว่า ๑๔๕๐ N
ค่า MASS PER UNIT AREA	ไม่น้อยกว่า ๑๓๐ g/m ^๒
ค่า WATER FLOW RATE (BN ๖๙๐๖ : PART ๓, ASTM D ๔๔๙๑)	ไม่น้อยกว่า ๘๕ l/m ^๒ sec (๑๐ cm-head)
ค่า TENSILE STRENGTH (EN ISO ๑๐๓๑๙, BS ๖๙๐๖ : PART ๑, ASTM D ๔๕๙๕)	ไม่น้อยกว่า ๗.๕ K N/m. (WIDTH)
ค่า PORE SIZE O๙๐ _w หรือ O๙๐ _d (ASTM D ๔๗๕๑, BS ๖๙๐๖ PART ๒ AOS ๐๙๐)	ไม่น้อยกว่า ๑๑๐ μm.

๒. ชนิดที่ ๒ ใช้รองพื้นหินใหญ่

คุณสมบัติ	ข้อกำหนด
ค่า CBR. PUNCTURE (EN ISO ๑๒๒๓๖, BS ๖๙๐๖ : PART ๔, ASTM D ๖๒๔๑)	ไม่น้อยกว่า ๒๒๐๐ N
ค่า MASS PER UNIT AREA	ไม่น้อยกว่า ๑๘๐ g/m ^๒
ค่า WATER FLOW RATE (BS ๖๙๐๖ : PART ๓, ASTM D ๔๔๙๑)	ไม่น้อยกว่า ๕๐ l/m.๒ sec (๑๐ cm-head)
ค่า TENSILE STRENGTH (EN ISO ๑๐๓๑๙, BS ๖๙๐๖ : PART ๑, ASTM D ๔๕๙๕)	ไม่น้อยกว่า ๑๒.๕ K N/m. (WIDTH)
ค่า PORE SIZE O๙๐ _w หรือ O๙๐ _d (ASTM D ๔๗๕๑, BS ๖๙๐๖ PART ๒ AOS ๐๙๐)	ไม่มากกว่า ๙๐ μm.

๓. เอกสารเพื่อประกอบการพิจารณาอีรายการต่อไปนี้

- ๑) สำเนาหนังสือรับรองคุณภาพมาตรฐานการผลิต ISO ๙๐๐๑ ของบริษัทผู้ผลิตแผ่นใยสังเคราะห์
- ๒) แคตตาล็อก (Catalogue) และ เอกสารข้อมูลทางเทคนิค (TECHNICAL DATA) ของผลิตภัณฑ์ เป็นเอกสารที่พิมพ์เผยแพร่ต่อสาธารณะ ซึ่งมีตราหือสินค้า คุณสมบัติวัสดุ และ เครื่องหมายแสดงมาตรฐานต่าง ๆ แสดงอย่างชัดเจน และ ออกโดยโรงงานผู้ผลิตเท่านั้น
- ๓) หนังสือแต่งตั้งการเป็นตัวแทนจำหน่ายวัสดุ ซึ่งมีอายุไม่เกินกว่า ๑ ปี ในกรณีที่เป็นผู้แทนจำหน่าย โดยระบุชื่อโครงการและผลิตภัณฑ์ที่ใช้





๔) ผลทดสอบวัสดุชนิดและรุ่นเดียวกัน และมีค่าคุณสมบัติครบถ้วนตามตารางที่มีอายุไม่เกิน ๒ ปี ที่ทดสอบวัสดุจากหน่วยงานทดสอบของรัฐฯ หรือ หน่วยงานที่น่าเชื่อถือ

๕) ผลทดสอบค่า UV Resistance at ๕๐๐ hrs (ASTM D๔๓๓๕) จากสถาบันทดสอบด้านวัสดุสังเคราะห์ที่ได้รับการรับรองระดับนานาชาติ ของวัสดุสังเคราะห์ที่ห่อหุ้มที่เสนอ หรือรุ่นต่ำกว่าแต่ต้องมีหนังสือยืนยันจากโรงงานว่าผลิตจากวัสดุชนิดเดียวกันและกรรมวิธีเดียวกัน

๖) หนังสือรับรองกรรมวิธีการผลิต, ชนิดวัสดุที่ใช้และชนิดเส้นใยว่าเป็นเส้นใยแบบยาวต่อเนื่องจากโรงงานผู้ผลิต

กรณีวัดปริมาณงานและการจ่ายเงิน แผ่นใยสังเคราะห์ ให้วัดปริมาณงานเป็นหน่วยตามที่ระบุแสดงในใบแจ้งปริมาณและราคาตามที่กำหนดในแบบและการจ่ายเงิน กรมทรัพยากรน้ำจะจ่ายค่าจ้างต่อหน่วยของงานแต่ละรายการที่ได้ทำสำเร็จจริงตามราคาต่อหน่วยที่กำหนดไว้ในใบแจ้งปริมาณงานและราคานี้เป็นจำนวนโดยประมาณเท่านั้น จำนวนปริมาณงานที่แท้จริงอาจจะมากหรือน้อยกว่านี้ก็ได้ ซึ่งผู้ว่าจ้างจะจ่ายเงินค่าจ้างให้แก่ผู้รับจ้างตามราคาต่อหน่วยของงานแต่ละรายการที่ได้ทำเสร็จจริง คู่สัญญาทั้งสองฝ่ายต่างตกลงที่จะไม่เปลี่ยนแปลงราคาต่อหน่วยหรือเรียกองค์ค่าสินไหมทดแทนอันเกิดจากการที่จำนวนปริมาณงานในแต่ละรายการได้แตกต่างไปจากที่กำหนดไว้ในสัญญา ดังนี้

๑) จะจ่ายให้ตามราคาต่อหน่วยที่ตกลงในสัญญาโดยจะจ่ายให้ ๕๐% ของราคา หลังจากผู้รับจ้างดำเนินการนำ แผ่นใยสังเคราะห์ เข้ามาในบริเวณก่อสร้าง โดยผ่านการรับรองมาตรฐานการผลิตหรือผลการทดสอบคุณสมบัติของ ตามข้อกำหนดในแบบรูปรายการและผ่านการตรวจสอบจากผู้ควบคุมงาน โดยต้องได้รับอนุมัติให้นำมาใช้งานจากคณะกรรมการตรวจรับพัสดุเรียบร้อยแล้ว

๒) จะจ่ายให้ตามราคาต่อหน่วยที่ตกลงในสัญญาโดยจะจ่ายให้ ๓๐% เมื่อผู้รับจ้างดำเนินการติดตั้ง แผ่นใยสังเคราะห์ ตามแบบก่อสร้างในสัญญา และผ่านการตรวจสอบจากผู้ควบคุมงาน โดยต้องได้รับอนุมัติให้นำมาใช้งานและตรวจรับจากคณะกรรมการตรวจรับพัสดุเรียบร้อยแล้วเท่านั้น จะจ่ายเงินให้ร้อยละ ๓๐ ของราคาต่อหน่วยที่ระบุไว้ในสัญญา

๓) จะจ่ายเงินให้ในส่วนที่คงเหลือของราคาต่อหน่วยที่ระบุไว้ในสัญญา เมื่อผู้รับจ้างดำเนินการติดตั้ง แผ่นใยสังเคราะห์ เป็นไปตามรายละเอียดในแบบก่อสร้างและข้อกำหนดต่างๆ ในสัญญา และคณะกรรมการตรวจรับพัสดุ ตรวจรับงานเรียบร้อยแล้ว

จบรายการ



๐๗๓๓๓๓

ตารางสรุปรายละเอียดคุณลักษณะเฉพาะของวัสดุและครุภัณฑ์ประกอบงานก่อสร้าง ตามภาคผนวก ก
 โครงการ.....

ลำดับ ที่	รายการ	ผู้รับจ้าง		การตรวจสอบ			หมายเหตุ
		มี	ไม่มี	มี	ไม่มี	หน้า	
แผ่นใยสังเคราะห์							
๑.๑	แคตตาล็อกแผ่นใยสังเคราะห์						
๑.๒	หนังสือรับรองจากโรงงานผู้ผลิตหรือตัวแทน จำหน่ายที่ได้รับการแต่งตั้งจากผู้ผลิต						
๑.๓	สำเนาหนังสือรับรองมาตรฐาน ISO ๙๐๐๑						
๑.๔	แผ่นใยสังเคราะห์ต้องเป็นชนิด Non-Woven ที่ มีกรรมวิธีการผลิตแบบ Needle-punch ที่ผลิต จากเส้นใย Polypropylene ที่มีความยาว ต่อเนื่องกันทั้งผืน (Continuous Filament) ความยาวของเส้นใยโดยเฉลี่ยจะยาวกว่า ๘ ซม. หรือแบบ Thermally Bonded						
๑.๕	มีความทนทานต่อความเป็นแสงอาทิตย์ได้เป็น ระยะเวลานาน โดยมีค่า ค่า UV Resistance at ๕๐๐ hrs (ASTM D๔๓๓๕) ไม่ต่ำกว่า ๗๐ % โดยแนบผลทดสอบจากหน่วยงานที่เชื่อถือได้						
๑.๖	แผ่นใยสังเคราะห์ ต้องมีคุณสมบัติตาม ข้อกำหนดทางราชการ						
๑.๗	เอกสารรับรองสำเนาลงนามโดยผู้มีอำนาจ ครบถ้วนถูกต้อง						

หมายเหตุ รายการวัสดุอุปกรณ์ใช้ประกอบการยื่นเสนอราคาและก่อสร้างในโครงการ

.....

ลงนามพร้อมประทับตราโดยผู้มีอำนาจ

๐๗๓๓๓๓๓.

เงื่อนไขทั่วไปของงานก่อสร้าง

๗

๘

๐๑๗๖๗

เงื่อนไขทั่วไปของงานก่อสร้าง

๑. คำจำกัดความ

คำต่างๆ ที่ระบุในรายการรายละเอียด (Specifications) มีความหมายดังต่อไปนี้

- ๑.๑ ผู้ว่าจ้าง หมายถึง กรมทรัพยากรน้ำ กระทรวงทรัพยากรธรรมชาติและสิ่งแวดล้อม
- ๑.๒ ผู้รับจ้าง หมายถึง ผู้เสนอราคาที่กรมทรัพยากรน้ำ ตกลงจ้างตามสัญญา
- ๑.๓ คณะกรรมการตรวจรับพัสดุ หมายถึง คณะกรรมการที่กรมทรัพยากรน้ำแต่งตั้งขึ้น มีหน้าที่ตามระเบียบกระทรวงการคลังว่าด้วยการจัดซื้อจัดจ้างและการบริหารพัสดุภาครัฐ พ.ศ. ๒๕๖๐ ข้อ ๑๗๖
- ๑.๔ ผู้ควบคุมงาน หมายถึง ข้าราชการที่กรมทรัพยากรน้ำ แต่งตั้ง มีหน้าที่ตามระเบียบกระทรวงการคลังว่าด้วยการจัดซื้อจัดจ้างและการบริหารพัสดุภาครัฐ พ.ศ. ๒๕๖๐ ข้อ ๑๗๘

๒. การดำเนินงาน

๒.๑ การควบคุมงานเพื่อก่อสร้างตามสัญญานี้ ผู้ควบคุมงานของผู้รับจ้างต้องอยู่ประจำ ณ ที่ทำการก่อสร้าง เพื่อควบคุมงานตามสัญญา ถ้าผู้ควบคุมงานของผู้รับจ้างมีเหตุจำเป็นไม่สามารถอยู่ควบคุมงานจะต้องแจ้งให้คณะกรรมการตรวจรับพัสดุทราบล่วงหน้า พร้อมทั้งแต่งตั้งผู้ปฏิบัติงานแทนเป็นลายลักษณ์อักษรเสนอแก่คณะกรรมการตรวจรับพัสดุนุมัติเสียก่อน ถ้าผู้ควบคุมงานของผู้รับจ้างไม่อยู่ควบคุมงานโดยไม่มีเหตุผลอันควร ผู้ว่าจ้างหรือคณะกรรมการตรวจรับพัสดุหรือผู้ควบคุมงานของผู้ว่าจ้างมีสิทธิ์ สั่งหยุดงานทั้งหมดหรือบางส่วนได้ทันที และผู้รับจ้างต้องรับผิดชอบความเสียหายใดๆ อันเนื่องจากการนี้ทั้งสิ้น

ในกรณีที่งานก่อสร้างอยู่ภายใต้ข้อกำหนดของพระราชบัญญัติวิศวกร พ.ศ. ๒๕๔๒ ผู้รับจ้างจะต้องใช้วิศวกรตามพระราชบัญญัติวิชาชีพวิศวกรเป็นผู้ควบคุมงาน

๒.๒ ภายใน ๑๕ วัน นับถัดจากวันที่ลงนามในสัญญา ผู้รับจ้างจะต้องเสนอแผนการปฏิบัติงาน แผนการใช้เครื่องจักร-เครื่องมือและรายชื่อวิศวกรผู้ควบคุมงาน โดยแผนปฏิบัติงานจะต้องแสดงถึงขั้นตอนการทำงานที่ถูกต้องตามสภาพฤดูกาล และกำหนดเวลาที่ต้องใช้ในการทำงานหลักต่างๆ ให้แล้วเสร็จให้คณะกรรมการตรวจ การจ้างของผู้ว่าจ้างพิจารณาเห็นชอบก่อนดำเนินการ ผู้ควบคุมงานก่อสร้างของผู้ว่าจ้าง และคณะกรรมการตรวจรับพัสดุจะคอยติดตามเร่งรัดงานให้เป็นไปตามแผนปฏิบัติงานที่กำหนดไว้ ทั้งนี้เพื่อให้การก่อสร้างเป็นไปด้วยความเรียบร้อยและแล้วเสร็จภายในกำหนดระยะเวลาที่ระบุไว้ในสัญญาสำหรับแผนปฏิบัติงานและแผนการ ใช้เครื่องจักร-เครื่องมือที่ได้รับความเห็นชอบจากคณะกรรมการตรวจรับพัสดุแล้วนี้ให้ถือว่าเป็นส่วนหนึ่งของสัญญาด้วย

๒.๓ ผู้รับจ้างต้องตรวจสอบแบบและรายละเอียดโดยถี่ถ้วน หากปรากฏว่าแบบและรายละเอียดดังกล่าวมีการขัดแย้งคลาดเคลื่อนหรือผิดพลาด ผู้รับจ้างต้องรายงานให้ผู้ควบคุมงานของผู้ว่าจ้างทราบทันที ผู้ควบคุมงานของผู้ว่าจ้างและคณะกรรมการตรวจรับพัสดุและหรือผู้ว่าจ้างเป็นผู้พิจารณาและวินิจฉัยคำวินิจฉัยของคณะกรรมการตรวจรับพัสดุหรือผู้ว่าจ้างผู้รับจ้างต้องปฏิบัติตามโดยเคร่งครัดและถือเป็นอันยุติ

๒.๔ ในกรณีที่มีปัญหาเรื่องที่ดินอันเป็นเหตุให้ผู้รับจ้างไม่สามารถเข้าปฏิบัติงานก่อสร้างตามสัญญาได้ ผู้ว่าจ้างมีสิทธิ์ตัดงานส่วนนั้นออกจากสัญญา โดยผู้รับจ้างไม่มีสิทธิ์เรียกร้องค่าเสียหายใดๆ จากกรมทรัพยากรน้ำ

๒.๕ ผู้รับจ้างต้องทำการสำรวจระดับดินเดิมและถ่ายภาพก่อนดำเนินการในเขตพื้นที่โครงการทั้งหมด จัดทำรูปตัดขวาง รูปตัดตามยาว และอื่นๆ ตามที่คณะกรรมการตรวจรับพัสดุหรือผู้ควบคุมงานก่อสร้างของผู้ว่าจ้างกำหนด โดยต้องทำการสำรวจให้แล้วเสร็จภายใน ๔๕ วัน (สี่สิบห้าวัน) นับถัดจากวันที่ได้รับหนังสือแจ้งให้เริ่มงาน การทำงานสำรวจดังกล่าวของผู้รับจ้างจะต้องกระทำภายใต้การควบคุมและตรวจสอบของคณะกรรมการตรวจรับพัสดุหรือผู้ควบคุมงานก่อสร้างหรือตัวแทนของผู้ว่าจ้าง ตลอดเวลาที่ทำการสำรวจรูปตัดขวางไม่ควรห่างกันเกิน ๒๕ เมตร ซึ่งผู้รับจ้างต้องส่งผลการสำรวจพร้อมสมุดสนาม เพื่อให้คณะกรรมการ



๐๓๓๓๓

ตรวจรับพัสดุอนุมัติ ก่อนเริ่มดำเนินการในงานจ้างก่อสร้างเสียก่อน ทั้งนี้ผู้รับจ้างจะต้องนำผลสำรวจระดับดินเดิมมาทำการคำนวณปริมาณดินตัด - ดินถม เพื่อให้ทราบปริมาณงานที่แท้จริง เทียบกับปริมาณงานที่กำหนดในสัญญาและเสนอให้คณะกรรมการตรวจรับพัสดุ เพื่อพิจารณาอนุมัติก่อนที่จะดำเนินการในงานก่อสร้างเท่านั้น หากผู้รับจ้างดำเนินการก่อสร้าง โดยมีได้มีการดำเนินการข้างต้น ผู้รับจ้างจะเรียกค่าจ้างและเงินส่วนต่างอันเกิดจากปริมาณงานที่เพิ่มขึ้น ต่อผู้ว่าจ้างมิได้

๒.๖ ผู้รับจ้างต้องปฏิบัติตามแนวทางลดผลกระทบสิ่งแวดล้อมด้านการกำกับดูแลในขณะดำเนินการก่อสร้าง ให้มีการกำกับดูแลและการตรวจสอบการพัฒนา (การขุดลอกในพื้นที่ชุ่มน้ำ) เพื่อป้องกันและลดผลกระทบสิ่งแวดล้อมให้เป็นไปตามกรอบของกฎหมายและตามรายงานการศึกษาผลกระทบสิ่งแวดล้อมเบื้องต้นของกรมทรัพยากรน้ำ โดยคำนึงถึงการมีส่วนร่วมของประชาชนและชุมชน ได้แก่ แนวทางลดผลกระทบสิ่งแวดล้อมในช่วงการขุดลอก

ในการควบคุมกำกับดูแลขุดลอกโดยผู้รับเหมาต้องปฏิบัติตามเงื่อนไขแนวทางลดผลกระทบสิ่งแวดล้อม ดังนี้

- ๑) ในการขุดลอกควรชิงตาข่ายจีโอเทคทายันหรือวัสดุอื่นๆที่สามารถป้องกันการพังกระจายของตะกอน ที่จะเกิดจากการขุดลอกตะกอนดิน
- ๒) เครื่องจักรที่ใช้ในการขุดลอกควรจะไม่ทำให้เกิดการอัดแน่นของดินใต้น้ำ เช่น ควรติดตั้งเครื่องจักรบนเรือหรือวัสดุลอยน้ำอื่นๆ เป็นต้น
- ๓) การขุดลอก ควรจะไม่ปรับเปลี่ยน ธรณีสัณฐานใต้น้ำ (Landform) หรือพื้นที่องน้ำให้ยึดไปจากรูปแบบเดิม
- ๔) การขุดลอกพื้นที่ชุ่มน้ำจะต้องไม่ก่อให้เกิดการพังทลายหรืออันตรายต่อตลิ่งหรือการคงสภาพ ของเสถียรภาพของตลิ่งการขุดลอกและบริเวณขอบพื้นที่ชุ่มน้ำ รวมทั้งบริเวณต้นน้ำหรือท้ายน้ำที่ต่อเนื่องกับบริเวณที่ขุดลอก
- ๕) การขุดลอกพื้นที่ชุ่มน้ำ ไม่ควรทำให้รูปตัดของพื้นที่ชุ่มน้ำเปลี่ยนแปลงความลาดชัน
- ๖) ดินที่ได้จากขุดลอกควรนำไปทิ้งในที่ที่เหมาะสม หากจะนำไปทิ้งริมคลองควรห่างจากพื้นที่ริมตลิ่งไม่น้อยกว่า ๓ เมตร เพื่อป้องกันการไหลกลับของดินที่ขุดลงสู่พื้นที่ชุ่มน้ำ และจะได้ไม่ส่งผลกระทบต่อระบบนิเวศริมน้ำ และสภาพธรรมชาติของพื้นที่ชุ่มน้ำให้หมดสภาพไป

ขณะที่ทำการก่อสร้าง หากเกิดความเสียหายไม่ว่ากรณีใดๆ ให้เป็นหน้าที่ของผู้รับจ้างเป็นผู้รับผิดชอบในความเสียหายนั้นๆ

๓. การวางแผน การทำระดับ และการวางผัง

ผู้ว่าจ้างจะกำหนดหมุดหลักฐาน (Bench Mark) แสดงพิกัด และระดับ สถานที่ที่จะทำการก่อสร้างให้ ต่อไปเป็นหน้าที่ของผู้รับจ้างจะต้องวางแผนถ่ายระดับและวางผังบริเวณที่จะทำการก่อสร้างให้คณะกรรมการตรวจรับพัสดุทำการตรวจสอบให้ถูกต้องเสียก่อน ผู้รับจ้างจึงจะทำการก่อสร้างต่อไปได้ หมุดหลักฐานต่างๆที่แสดงแนว ระดับ และผังบริเวณทั้งหมด ซึ่งได้ตรวจสอบถูกต้องแล้วเหล่านี้ ผู้รับจ้างต้องรักษาให้อยู่ในสภาพคงเดิมที่สมบูรณ์เรียบร้อยตลอดเวลาที่ทำงานก่อสร้างรายนี้ และจะถอดถอนออกไปเมื่อได้รับอนุญาตจากคณะกรรมการตรวจรับพัสดุเท่านั้น บรรดาความผิดพลาดอันเกิดขึ้นเนื่องจากการวางแผน การถ่ายระดับ การวางผังก็ดี ผู้รับจ้างต้องรับผิดชอบและแก้ไขให้ถูกต้องทุกกรณี

ผู้รับจ้างต้องดำเนินการจัดทำหมุดสำรวจอ้างอิง BM. และหมุดย่อย TBM. ตามข้อกำหนดของกรมทรัพยากรน้ำเพื่อใช้อ้างอิงตำแหน่งต่างๆ ใช้ในการตรวจสอบเพื่อการก่อสร้างโครงการฯ โดยผู้รับจ้างต้องขออนุมัติรูปแบบ ตำแหน่ง พิกัด จากคณะกรรมการตรวจรับพัสดุก่อนดำเนินการ



๐๗๓๓๓๓๓

หากพบว่าหมวดหลักฐานต่างๆเกิดความเสียหายไม่ครบเป็นไปตามแบบแปลนไม่เพียงพอใช้สำหรับอ้างอิงการดำเนินการโครงการ ให้ผู้รับจ้างจัดทำเพิ่มเติมให้ครบเพียงพอต่อความต้องการ โดยจัดทำให้เป็นไปตามรูปแบบของกรมทรัพยากรน้ำ โดยต้องขออนุมัติการดำเนินการต่ออธิบดีกรมทรัพยากรน้ำผ่านคณะกรรมการตรวจรับพัสดุโครงการ

๔. การให้ความร่วมมือและประสานงาน

ในบริเวณที่ทำงานเดียวกันนี้หรือใกล้เคียง ถ้ามีงานของผู้ว่าจ้าง หรือผู้รับจ้าง รายอื่นๆ ทำงานให้กับผู้ว่าจ้างอยู่ด้วย ผู้รับจ้างต้องให้ความร่วมมือและประสานงานด้วยดี เพื่อให้งานก่อสร้างสำเร็จเรียบร้อยตามแผน

๕. ถนนล้าลองหรือทางเปียง

ผู้รับจ้างต้องสร้างถนนล้าลองหรือทางเปียงต่อจากถนนเดิมที่มีอยู่แล้วและต้องบำรุงรักษาถนนที่จัดสร้างขึ้นใหม่ตลอดจนบำรุงรักษาถนนเดิมให้มีสภาพใช้งานได้

เพื่อความปลอดภัยในการจราจร ผู้รับจ้างต้องติดตั้งและจัดหาเครื่องหมาย ไม้อัน สัญญาณโคมไฟ ฯลฯ ตามมาตรฐานของกรมทางหลวงให้ชัดเจน พร้อมรื้อถอนทางเปียงออกเมื่อดำเนินการก่อสร้างแล้วเสร็จ โดยทำการรื้อถอนลำเลียงวัสดุไปทิ้งในพื้นที่ทิ้งดินที่กำหนดไว้ หรือบริเวณที่ผู้ควบคุมงานเห็นชอบให้ทิ้งได้

๖. การอำนวยความสะดวกและสิ่งอำนวยความสะดวกในการทำงาน

เป็นการสนับสนุนของผู้รับจ้างโดยความสมัครใจเพื่ออำนวยความสะดวกในการปฏิบัติงานควบคุมงานโครงการของฝ่ายผู้รับจ้าง ดังนี้

๑. โครงการที่มีราคาก่อสร้างตั้งแต่ ๕ ล้านบาท ขึ้นไป จัดให้มีสำนักงานสนาม เพื่อใช้ในการปฏิบัติงานร่วมกันระหว่างผู้ว่าจ้างกับผู้รับจ้าง

๒. จัดให้มีรถยนต์และน้ำมันเชื้อเพลิง เพื่อใช้สำหรับในการดำเนินการโครงการ และใช้ประสานงานระหว่างผู้รับจ้างกับผู้ว่าจ้าง

๗. งานจัดทำแบบเพิ่มเติม (Shop Drawing) และแบบหลักฐาน (As-built Drawing)

ในกรณีที่มีแบบแนบท้ายสัญญา มีรายละเอียดไม่เพียงพอที่จะนำไปใช้ก่อสร้างได้ผู้รับจ้างต้องจัดทำแบบเพิ่มเติม (Shop Drawing) ตามที่คณะกรรมการตรวจรับพัสดุเห็นสมควร โดยผู้รับจ้างต้องจัดทำและเสนอแบบเพิ่มเติม (Shop Drawing) ให้คณะกรรมการตรวจรับพัสดุเห็นชอบก่อนดำเนินการ

ผู้รับจ้างต้องจัดทำแบบหลักฐาน (As-built Drawing) ซึ่งแสดงตำแหน่ง แนว ระดับ รูปร่าง ขนาด และรายละเอียดต่างๆ ของงานก่อสร้างตามที่จัดสร้างและประกอบติดตั้งไว้จริงในสนาม ตามคำแนะนำและได้รับ ความเห็นชอบจากคณะกรรมการตรวจรับพัสดุ โดยผู้รับจ้างต้องจัดทำแบบต้นฉบับ (Sepia) โดยสมบูรณ์ พร้อมติดฉลากไฟลจำนวน ๑ ชุด และพิมพ์ในกระดาษขนาด A๑ จำนวน ๑ ชุด ส่งมอบให้แก่คณะกรรมการตรวจรับพัสดุภายในวันส่งมอบงานงวดสุดท้าย

ค่าใช้จ่ายในการจัดทำแบบเพิ่มเติม (Shop Drawing) และแบบหลักฐาน (As-built Drawing) รวมทั้งค่าใช้จ่ายในการสำรวจหาข้อมูลค่าใช้จ่ายในงานที่เกี่ยวข้องกับการจัดทำแบบดังกล่าว ค่าใช้จ่ายในการนี้เป็นของผู้รับจ้าง

๐๗๓๓๓๖

๘. งานแผนป้ายแสดงรายละเอียดเกี่ยวกับงานก่อสร้าง

ผู้รับจ้างจะต้องจัดทำแผนป้ายแสดงรายละเอียดเกี่ยวกับงานก่อสร้าง โดยติดตั้งที่บริเวณก่อสร้างตลอดระยะเวลาการก่อสร้าง อย่างน้อย ๑ จุด มีขนาดของป้ายกว้าง ๑.๒๐ เมตร ยาว ๒.๔ เมตร กรณีสัญญาเงินค่าก่อสร้างเกิน ๑๐ ล้านบาท ให้เพิ่มขนาดเป็น กว้าง ๒.๔๐ เมตร ยาว ๔.๘๐ เมตร ส่วนข้อความในป้ายกรรมจะเป็นผู้พิจารณารายละเอียดให้เป็นไปตามมาตรฐานกรมทรัพยากรน้ำในการประกาศ ดังนี้

- ชื่อหน่วยงานเจ้าของโครงการ สถานที่ติดต่อและหมายเลขโทรศัพท์พร้อมดวงตรากรมทรัพยากรน้ำ
- ชื่อ ที่อยู่ ของผู้รับจ้าง พร้อมหมายเลขโทรศัพท์
- ระยะเวลาเริ่มต้น และระยะเวลาสิ้นสุดโครงการ
- ชื่อเจ้าหน้าที่ของส่วนราชการผู้ควบคุมงานพร้อมหมายเลขโทรศัพท์
- นอกเหนือไปจากข้อความดังกล่าวข้างต้น จะต้องมีการแจ้งว่า “โครงการนี้ก่อสร้างด้วยเงินภาษีของประชาชน ขอให้ช่วยกันดูแลรักษา” ระบุไว้ด้วย ทั้งนี้งานแผนป้ายดังกล่าวนี้ ให้เป็นหน้าที่ของผู้รับจ้าง

๙. งานประสานมวลชนโดยกระบวนการมีส่วนร่วมของประชาชนและงานฝึกอบรมในเชิงปฏิบัติการ (กรณีงานระบบกระจายน้ำ/ระบบส่งน้ำ)

ผู้รับจ้างต้องสร้างความรู้และความเข้าใจที่ถูกต้องเกี่ยวกับการดำเนินโครงการก่อสร้างเพื่อประชาสัมพันธ์โครงการและเปิดโอกาสให้ประชาชนผู้มีส่วนได้ส่วนเสียเข้ามามีส่วนร่วมในการดำเนินโครงการเพื่อลดความขัดแย้งในการดำเนินโครงการส่งเสริมสนับสนุนการมีส่วนร่วมของผู้มีส่วนได้ส่วนเสียในพื้นที่โครงการเพื่อบริหารจัดการน้ำให้กับผู้มีส่วนได้ส่วนเสียในพื้นที่โครงการ จำนวนไม่น้อยกว่า ๑๐ คน ในระหว่างการดำเนินงาน จำนวน ๑ ครั้ง และก่อนส่งมอบงานครั้งสุดท้าย จำนวน ๑ ครั้ง โดยผู้รับจ้างจะต้องส่งแผนงานประสานมวลชนโดยกระบวนการมีส่วนร่วมของประชาชนให้คณะกรรมการตรวจรับพัสดุพิจารณาให้ความเห็นชอบ ภายใน ๖๐ (หกสิบ) วัน นับถัดจากวันที่ได้ลงนามในสัญญา

สำหรับโครงการที่มีระบบกระจายน้ำหรือระบบส่งน้ำ ทั้งส่งน้ำโดยแรงโน้มถ่วงหรือส่งน้ำด้วยพลังงาน (พลังงานไฟฟ้าหรือพลังงานแสงอาทิตย์) ผู้รับจ้างต้องจัดทำคู่มือการใช้งานและการบำรุงรักษาระบบ อย่างน้อย ๑๐ เล่ม และต้องจัดให้มีการฝึกอบรมแก่ผู้มีส่วนได้ส่วนเสียกับโครงการ ,เจ้าหน้าที่องค์กรปกครองส่วนท้องถิ่น และ/หรือ กลุ่มผู้ใช้น้ำที่จัดตั้งขึ้น ก่อนที่จะส่งมอบโครงการจำนวน ๑ ครั้ง ไม่น้อยกว่า ๑๐ คน โดยผู้รับจ้างต้องเสนอขอความเห็นชอบในการกำหนดสถานที่ฝึกอบรมเนื้อหาและบุคลากรที่จะเป็นผู้ถ่ายทอดความรู้ความเชี่ยวชาญต่อคณะกรรมการตรวจรับพัสดุเพื่อให้ความเห็นชอบก่อนดำเนินการ ทั้งนี้ ผู้รับจ้างต้องเสนอแผนการจัดฝึกอบรมภายใน ๓ วัน ก่อนส่งงานงวดสุดท้าย โดยค่าใช้จ่ายที่เกิดขึ้นเป็นภาระของผู้รับจ้างทั้งสิ้นและเอกสารที่จะต้องจัดเตรียม และจัดส่ง ประกอบด้วย

- ๙.๑ คู่มือการใช้เครื่องมือ, อุปกรณ์ต่างๆ
- ๙.๒ คู่มือในการอบรม การบริหารจัดการ, การเปิด-ปิด ระบบกระจายน้ำ
- ๙.๓ รายงานการฝึกอบรม



๐๗๓๐๓๖

๑๐. ระบบการจัดการความปลอดภัยในการทำงานก่อสร้าง

เพื่อให้เกิดความปลอดภัยและสุขภาพอนามัยในการทำงานแก่ผู้ปฏิบัติงานในโครงการ ทั้งของผู้ว่าจ้างและผู้รับจ้าง จึงกำหนดให้ผู้รับจ้างดำเนินการดังต่อไปนี้

๑๐.๑ ผู้รับจ้างต้องตรวจสอบติดตามวิธีการทำงานและสภาพการทำงานในหน่วยงานก่อสร้างให้เกิดความปลอดภัยในการทำงานตามแผนปฏิบัติงานความปลอดภัยที่กำหนดไว้อย่างเคร่งครัด พร้อมปรับปรุงแก้ไขให้เหมาะสมและสามารถปฏิบัติได้อย่างมีประสิทธิภาพและประสิทธิผล

๑๐.๒ ค่าใช้จ่ายในการดำเนินการเกี่ยวกับระบบการจัดการความปลอดภัยในการทำงานก่อสร้างทั้งหมด ให้คิดรวมอยู่ในค่าดำเนินการของงานก่อสร้างตามที่ระบุในใบแจ้งปริมาณงานและราคาของสัญญา

๑๑. การส่งรายงาน

๑๑.๑ ผู้รับจ้างต้องส่งรายงานแสดงความก้าวหน้าของงานให้ผู้ควบคุมงานของผู้ว่าจ้างทราบเป็นระยะ ทุกๆ ๓๐ (สามสิบ) วัน ตามแบบฟอร์มที่ผู้ว่าจ้างจะเป็นผู้กำหนดให้ หากปรากฏว่าการทำงานล่าช้ากว่าแผนที่ได้เสนอไว้ ผู้รับจ้างต้องชี้แจงถึงสาเหตุที่ล่าช้า รวมทั้งต้องพิจารณาเปลี่ยนแปลงแผนเร่งรัดการทำงานให้แล้วเสร็จตามแผนที่กำหนดไว้เดิม

๑๑.๒ ผู้รับจ้างจะต้องส่งภาพถ่ายโครงการขณะดำเนินการก่อสร้าง ให้คณะกรรมการตรวจรับพัสดุ จำนวน ๒ (สอง) ชุด ในส่วนการก่อสร้างที่สำคัญทั้งหมด ไปพร้อมกับรายงานความก้าวหน้าประจำเดือนของแต่ละเดือน การบันทึกด้วยภาพถ่ายประจำเดือน พร้อมคำอธิบาย

๑๑.๓ ผู้รับจ้างจะต้องจัดทำรายงานประจำวันและประจำสัปดาห์ โดยเสนอต่อผู้ควบคุมงาน ภายในเวลา ๐๙.๐๐ น. ของวันถัดไปและในวันแรกของสัปดาห์ถัดไป

๑๒. การส่งมอบงานเพื่อเบิกจ่ายเงินค่าจ้าง

กรมทรัพยากรน้ำจะจ่ายเงินให้กับผู้รับจ้างเมื่อส่งงานครบตามจำนวนที่ทางราชการกำหนดและคณะกรรมการตรวจรับพัสดุได้ตรวจรับงานเรียบร้อยแล้ว ฉะนั้น หากผู้รับจ้างส่งมอบงานไม่ครบตามจำนวนที่กำหนดไว้ทางราชการจะไม่จ่ายเงินให้

การจ่ายเงินล่วงหน้า ผู้รับจ้างมีสิทธิเสนอขอรับเงินล่วงหน้า ในอัตราไม่เกินร้อยละ ๑๕ ของราคาจัดทำตามสัญญา แต่ทั้งนี้จะต้องส่งมอบหลักประกันเงินล่วงหน้า เป็นพันธบัตรรัฐบาลไทย หรือหนังสือค้ำประกันหรือหนังสือค้ำประกันอิเล็กทรอนิกส์ของธนาคารในประเทศตามแบบดังระบุในข้อ ๑.๔(๒) หรือหนังสือค้ำประกันของบริษัทเงินทุนหรือบริษัทเงินทุนหลักทรัพย์ที่ได้รับอนุญาตให้ประกอบกิจการเงินทุนเพื่อการพาณิชย์และประกอบธุรกิจค้ำประกันตามประกาศของธนาคารแห่งประเทศไทย ซึ่งได้แจ้งเวียนให้ส่วนราชการต่างๆ ทราบแล้ว โดยผู้รับจ้างต้องทำหนังสือขอรับเงินล่วงหน้าหลังจากลงนามในสัญญาแล้ว

เมื่อผู้รับจ้างประสงค์จะส่งมอบงานช่วงหนึ่งช่วงใด ผู้รับจ้างต้องจัดทำใบส่งมอบงานที่แล้วเสร็จ พร้อมทั้งรายละเอียดและราคาของงานที่จะส่งมอบตามแบบฟอร์มที่ผู้ว่าจ้างจะเป็นผู้กำหนดให้เสนอต่อผู้ควบคุมงานของผู้ว่าจ้าง เพื่อให้ผู้ควบคุมงานของผู้ว่าจ้างตรวจสอบงานที่จะส่งมอบจะต้องแล้วเสร็จถูกต้องตามสัญญา



๐๗.๓๓.๖

การส่งมอบงานเพื่อเบิกจ่ายค่าจ้าง ให้ผู้รับจ้างส่งมอบงานให้แก่ผู้ว่าจ้างเป็นงวด งวดละ ๑ ครั้ง ผู้รับจ้างสามารถส่งมอบงานได้ทันทีเมื่องานแล้วเสร็จ การส่งมอบงานแต่ละงวดเมื่อรวมกับผลงานตั้งแต่เริ่มสัญญาจนถึงสิ้นงวด จะต้องไม่มากกว่าผลงานตั้งแต่เริ่มสัญญาจนถึงรายงานครั้งล่าสุดตามรายงานแสดงความก้าวหน้าของงาน การวัดปริมาณงานให้ยึดถือวิธีการและหลักเกณฑ์ของผู้ว่าจ้าง การส่งมอบงานงวดสุดท้าย (ครั้งสุดท้าย) นอกจากผู้รับจ้างจะต้องทำใบส่งมอบงานและใบแจ้งหนี้สำหรับงานงวดสุดท้าย เช่นเดียวกับงานงวดก่อนๆ ผู้รับจ้างจะต้องทำรายงานใบส่งมอบงานทั้งสัญญาแนบมาด้วย

งานที่จะต้องส่งมอบมีลักษณะดังนี้ต่อไปนี้เป็น (ดูรายละเอียด)

๑๒.๑ งานตากถางล้มต้นไม้ม ผู้รับจ้างจะต้องดำเนินการภายในขอบเขตที่กำหนดไว้ในข้อ ๖.๒ ให้เรียบร้อย คณะกรรมการตรวจรับพัสดุจะทำการตรวจวัดปริมาณงานที่ทำจริงหน่วยเป็น “ตารางเมตร” โดยให้ยึดถือวิธีการตรวจวัดปริมาณงานของคณะกรรมการตรวจรับพัสดุเป็นเกณฑ์ และจ่ายตามราคาต่อหน่วยที่กำหนดไว้ในสัญญา อัตราราคาต่อหน่วยนี้ให้รวมถึงค่าใช้จ่ายในการถางป่าขุดตอ ซึ่งประกอบด้วยค่าจัดหาวัสดุ อุปกรณ์ แรงงาน และค่าใช้จ่ายอื่นๆ เพื่อให้งานบรรลุวัตถุประสงค์



๑๒.๒ งานขุดเปิดหน้าดิน ผู้รับจ้างจะต้องดำเนินการภายในขอบเขตที่กำหนดไว้ในข้อ ๖.๒ ให้เรียบร้อย คณะกรรมการตรวจรับพัสดุจะทำการตรวจวัดปริมาณงานที่ทำจริงหน่วยเป็น “ลูกบาศก์เมตร” โดยให้ยึดถือวิธีการตรวจวัดปริมาณงานของคณะกรรมการตรวจรับพัสดุเป็นเกณฑ์ และจะจ่ายตามราคาต่อหน่วยที่กำหนดไว้ในสัญญา อัตราราคาต่อหน่วยนี้ให้รวมถึงค่าใช้จ่ายในการจัดหาวัสดุ อุปกรณ์ แรงงาน และค่าใช้จ่ายอื่นๆ ในการทำงานขุดเปิดหน้าดิน เพื่อให้งานบรรลุวัตถุประสงค์

๑๒.๓ งานดินขุดด้วยเครื่องจักร ผู้รับจ้างจะต้องดำเนินการภายในขอบเขตที่กำหนดไว้ในข้อ ๖.๒ ให้เรียบร้อย คณะกรรมการตรวจรับพัสดุจะทำการตรวจวัดปริมาณงานที่ทำจริงหน่วยเป็น “ลูกบาศก์เมตร” โดยให้ยึดถือวิธีการตรวจวัดปริมาณงานของคณะกรรมการตรวจรับพัสดุเป็นเกณฑ์ และจะจ่ายตามราคาต่อหน่วยที่กำหนดไว้ในสัญญา อัตราราคาต่อหน่วยนี้ให้รวมถึงค่าใช้จ่ายในการจัดหาวัสดุ อุปกรณ์ แรงงาน และค่าใช้จ่ายอื่นๆ ในการทำงานดินขุด เพื่อให้งานบรรลุวัตถุประสงค์สำหรับงานดินขุดในงานก่อสร้างอาคาร ให้ผู้รับจ้างคิดค่าใช้จ่ายรวมไว้ในราคางานของอาคารแต่ละแห่ง งานขุดดินวัดเป็นปริมาตรลูกบาศก์เมตร ที่ผู้รับจ้างทำการขุดดินและขนย้ายแล้วเสร็จตามปริมาณงานที่กำหนดไว้ในแบบหรือปริมาณงานที่ทำจริงภายในขอบเขตที่ผู้ควบคุมงานของผู้ว่าจ้างสั่งการ การขุดดินหรือขุดหินต้องขุดให้ได้แนวระดับและขนาดตามที่กำหนดไว้ในแบบ

งานขุดดินวัดเป็นปริมาตรลูกบาศก์เมตร ที่ผู้รับจ้างทำการขุดดินและขนย้ายแล้วเสร็จตามปริมาณงานที่กำหนดไว้ในแบบหรือปริมาณงานที่ทำจริงภายในขอบเขตที่ผู้ควบคุมงานของผู้ว่าจ้างสั่งการ โดยให้ยึดถือ

วิธีการตรวจวัดปริมาณงาน โดยวิธี Take Cross. ในบริเวณที่ผู้รับจ้างดำเนินการ การขุดดินหรือขุดหิน ต้องขุดให้ได้แนวระดับและขนาดตามที่กำหนดไว้ในแบบ

ก่อนเริ่มปฏิบัติการขุด ผู้รับจ้างจะต้องทำการสำรวจระดับบริเวณที่จะทำการขุดและบริเวณใกล้เคียง ที่อาจมีผลกระทบจากการขุด เพื่อให้สามารถเขียนแผนที่แสดงเส้นชั้นระดับดินและรูปตัดต่างๆ ได้อย่างละเอียดถูกต้อง และเมื่อการขุดแล้วเสร็จผู้รับจ้างจะต้องทำการสำรวจระดับเพื่อแสดงให้ผู้ควบคุมงานของผู้ว่าจ้างเห็นว่าได้ดำเนินการขุดตามรูปแบบที่แสดงไว้ในแบบก่อสร้าง และเพื่อประกอบในการเบิกจ่ายเงินด้วย

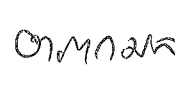
การจ่ายเงิน จะจ่ายเงินตามใบแจ้งปริมาณงานและราคางาน ที่ผู้รับจ้างทำการชุดขึ้นและขนย้าย แล้วเสร็จตามปริมาณงานที่ทำจริง โดยให้ยึดถือการตรวจวัดปริมาณงานตามแบบแปลนและ Cross Section ของผู้ว่าจ้างเป็นเกณฑ์ และให้มีหน่วยวัดเป็นลูกบาศก์เมตรการจ่ายเงิน จะจ่ายเงินให้เป็นหน่วยอัตราต่อลูกบาศก์เมตรในใบแจ้งปริมาณงานและราคา ตามสัญญา ซึ่งประกอบด้วยด้วยการจัดหา เครื่องจักร เครื่องมือ วัสดุอุปกรณ์ แรงงาน การชุดดิน วัดเป็นปริมาณลูกบาศก์เมตร ตามที่ผู้รับจ้างทำการชุดขึ้นแล้วเสร็จตามปริมาณงานที่ทำจริงภายในขอบเขตที่ผู้ควบคุมงานของผู้ว่าจ้างสั่งการ โดยให้ยึดถือการตรวจวัดปริมาณงานของผู้ว่าจ้างเป็นเกณฑ์และผู้ว่าจ้างจะไม่มีกรวัดปริมาณงานถมบดอัดอันสืบเนื่องมาจากการที่ผู้รับจ้างชุดเกินมิติขนาดตามแบบ

๑๒.๔ งานดินถมบดอัดแน่นด้วยเครื่องจักร ผู้รับจ้างจะต้องดำเนินการภายในขอบเขตที่กำหนดไว้ในข้อ ๔.๑ ให้เรียบร้อย คณะกรรมการตรวจรับพัสดุจะทำการตรวจวัดปริมาณงานที่ทำจริงหน่วยเป็น “ลูกบาศก์เมตร” โดยให้ยึดถือวิธีการตรวจวัดปริมาณงานของคณะกรรมการตรวจรับพัสดุเป็นเกณฑ์ และจะจ่ายตามราคาต่อหน่วยที่กำหนดไว้ในสัญญา อัตราราคาต่อหน่วยนี้เป็นค่าเฉลี่ยรวมระหว่างดินชุดภายในบริเวณงานก่อสร้างกับดินชุดจากแหล่งดินภายนอกและให้รวมถึงค่าใช้จ่ายในการจัดหาวัสดุ อุปกรณ์ แรงงานและค่าใช้จ่ายอื่นๆ ในการทำงานดินถมบดอัดแน่นด้วยเครื่องจักร เพื่อให้งานบรรลุวัตถุประสงค์ สำหรับงานดินถมบดอัดแน่นในงานก่อสร้างอาคารให้ผู้รับจ้างคิดค่าใช้จ่ายรวมไว้ในราคางานของอาคารแต่ละแห่ง

งานดินถมบดอัดแน่นด้วยเครื่องจักรนี้ ผู้ว่าจ้างจะทำการตรวจวัดปริมาณหน่วยเป็นลูกบาศก์เมตรตามขอบเขตที่กำหนดในแบบหรือตามปริมาณงานที่ทำจริงภายในขอบเขตที่ผู้ควบคุมงานของผู้ว่าจ้างกำหนด โดยให้ยึดถือวิธีการวัดปริมาณงานของผู้จ้างเป็นเกณฑ์และผู้ว่าจ้างจะไม่มีกรวัดปริมาณงานถมบดอัดอันสืบเนื่องมาจากการที่ผู้รับจ้างชุดเกินมิติขนาดตามแบบและการทรุดตัวหดตัวของดินถม

การจ่ายเงินจ่ายให้อัตราหน่วยต่อลูกบาศก์เมตร ในใบแจ้งปริมาณงานและราคาตามสัญญาซึ่งประกอบด้วยเครื่องจักร วัสดุ อุปกรณ์ แรงงาน รวมทั้งงานอื่นที่จำเป็นเพื่อปฏิบัติงานนี้ให้สำเร็จสมบูรณ์

งานดินถมบดอัดแน่นด้วยเครื่องจักร ผู้ว่าจ้างจะทำการตรวจวัดปริมาณงานหน่วยเป็นลูกบาศก์เมตรตามขอบเขตที่กำหนดในแบบหรือตามปริมาณงานที่ทำจริงภายในขอบเขตที่ผู้ควบคุมงานของผู้ว่าจ้างกำหนดโดยให้ยึดถือวิธีการวัดปริมาณงานของผู้ว่าจ้างเป็นเกณฑ์

การจ่ายเงินให้อัตราหน่วยต่อลูกบาศก์เมตร ในใบแจ้งปริมาณงานและราคาตามสัญญาซึ่งประกอบด้วยเครื่องจักร วัสดุ อุปกรณ์ แรงงานรวมทั้งงานอื่นที่จำเป็นเพื่อปฏิบัติงานนี้ให้สำเร็จสมบูรณ์

๑๒.๕ งานดินลูกรังบดอัดแน่นหลังคั่นหนองด้วยเครื่องจักร ผู้รับจ้างจะต้องดำเนินการภายในขอบเขตที่กำหนดไว้ในข้อ ๔.๑ ให้เรียบร้อย คณะกรรมการตรวจรับพัสดุจะทำการตรวจวัดปริมาณงานที่ทำจริงหน่วยเป็น “ลูกบาศก์เมตร” โดยให้ยึดถือวิธีการตรวจการวัดปริมาณงานของคณะกรรมการตรวจรับพัสดุเป็นเกณฑ์ และจะจ่ายตามราคาต่อหน่วยที่กำหนดไว้ในสัญญา อัตราราคาต่อหน่วยนี้ให้รวมถึงค่าใช้จ่ายในการหาวัสดุอุปกรณ์ แรงงานและค่าใช้จ่ายอื่น ๆ ในการทำงานดินลูกรังบดอัดแน่นหลังคั่นคลองด้วยเครื่องจักร เพื่อให้งานบรรลุวัตถุประสงค์สำหรับงานดินลูกรังบดอัดแน่นในงานก่อสร้างอาคารให้ผู้รับจ้างคิดค่าใช้จ่ายรวมไว้ในราคางานของอาคารแต่ละแห่ง



๑๓๓๓๓๓

๑๒.๖ งานโครงสร้าง งานป้องกันการกัดเซาะ งานอาคารประกอบและงานเบ็ดเตล็ด ผู้รับจ้างจะต้องปฏิบัติตาม ที่กำหนดในข้อ ๔.๑ ให้แล้วเสร็จเรียบร้อย โดยผู้รับจ้างจะต้องก่อสร้างให้แล้วเสร็จสมบูรณ์ถูกต้องตามที่กำหนดในแบบและสัญญา พร้อมทั้งทำความสะอาดบริเวณก่อสร้างให้เรียบร้อยตามที่คณะกรรมการตรวจรับพัสดุกำหนด โดยให้ยึดถือวิธีการตรวจวัดปริมาณงานของคณะกรรมการตรวจรับพัสดุเป็นเกณฑ์ และจะจ่ายตามราคาต่อหน่วยที่กำหนดไว้ในสัญญา อัตราราคาต่อหน่วยนี้ให้รวมถึงค่าใช้จ่ายในงานขุดดิน ถมดิน และงานอื่นๆ ในขอบเขตอาคาร ซึ่งประกอบด้วย ค่าจัดหาวัสดุ อุปกรณ์ แรงงาน และค่าใช้จ่ายอื่นๆ เพื่อให้งานบรรลุวัตถุประสงค์

๑๒.๗ งานที่มีวัสดุก่อสร้างหรือครุภัณฑ์ที่มีมูลค่าสูง “พัสดุมูลค่าสูง” เช่น เครื่องสูบน้ำ ชุดควบคุมระบบสูบน้ำ แผงเซลล์แสงอาทิตย์ ถังเก็บน้ำสำเร็จรูป ท่อเหล็ก ท่อ HDPE ประตูน้ำ แผ่นดินเหนียวสังเคราะห์ แผ่นใยสังเคราะห์ กล่องลวดตาข่าย บานประตู แผลสูบน้ำหรือเรือเหล็ก เป็นต้น ดังนี้

๑) กรณีวัดปริมาณงานและการจ่ายเงิน ให้วัดปริมาณงานเป็นหน่วยตามที่ระบุแสดงในใบแจ้งปริมาณและราคาตามที่กำหนดในแบบ และการจ่ายเงิน ผู้ว่าจ้างจะจ่ายค่าจ้างต่อหน่วยของงานแต่ละรายการที่ได้ทำสำเร็จจริงตามราคาต่อหน่วยที่กำหนดไว้ในใบแจ้งปริมาณงานและราคานี้เป็นจำนวนโดยประมาณเท่านั้น จำนวนปริมาณงานที่แท้จริงอาจจะมากหรือน้อยกว่านี้ได้ ซึ่งผู้ว่าจ้างจะจ่ายเงินค่าจ้างให้แก่ผู้รับจ้างตามราคาต่อหน่วยของงานแต่ละรายการที่ได้ทำเสร็จจริง คู่สัญญาทั้งสองฝ่ายต่างตกลงที่จะไม่เปลี่ยนแปลงราคาต่อหน่วยหรือเรียกร้องค่าสินไหมทดแทนอันเกิดจากการที่ปริมาณงานในต่อละรายการได้แตกต่างไปจากที่กำหนดไว้ในสัญญา

๒) การจ่ายเงินในกรณีงานบางรายการซึ่งสามารถเบิกจ่ายค่างานเป็นบางส่วน (Partial Payment) เช่น เครื่องสูบน้ำ ชุดควบคุมระบบสูบน้ำ แผงเซลล์แสงอาทิตย์ ถังเก็บน้ำสำเร็จรูป ท่อเหล็ก ท่อ HDPE ประตูน้ำ แผ่นดินเหนียวสังเคราะห์ แผ่นใยสังเคราะห์ กล่องลวดตาข่าย บานประตู แผลสูบน้ำหรือเรือเหล็ก เป็นต้น ดังนี้

๒.๑) เมื่อผู้รับจ้างขนส่งพัสดุถึงสถานที่ก่อสร้าง โดยผ่านการรับรองมาตรฐานการผลิตหรือผลการทดสอบคุณสมบัติ ตามข้อกำหนดในแบบรูปรายการและผ่านการตรวจสอบจากผู้ควบคุมงาน โดยต้องได้รับอนุมัติให้นำมาใช้งานและตรวจรับจากคณะกรรมการตรวจรับพัสดุเรียบร้อยแล้วเท่านั้น จะจ่ายเงินให้ร้อยละ ๕๐ ของราคาต่อหน่วยที่ระบุไว้ในสัญญา

๒.๒) เมื่อผู้รับจ้างดำเนินการติดตั้งพัสดุตามแบบก่อสร้างในสัญญา และผ่านการตรวจสอบจากผู้ควบคุมงาน โดยต้องได้รับอนุมัติให้นำมาใช้งานและตรวจรับจากคณะกรรมการตรวจรับพัสดุเรียบร้อยแล้วเท่านั้น จะจ่ายเงินให้ร้อยละ ๓๐ ของราคาต่อหน่วยที่ระบุไว้ในสัญญา

๒.๓) เมื่อผู้รับจ้างดำเนินการติดตั้งพัสดุโดยสมบูรณ์ เป็นไปตามรายละเอียดในแบบก่อสร้างและข้อกำหนดต่างๆ ในสัญญา และคณะกรรมการตรวจรับพัสดุ ตรวจรับงานเรียบร้อยแล้วจะจ่ายเงินให้ในส่วนที่คงเหลือของราคาต่อหน่วยที่ระบุไว้ในสัญญา



๐๙๓๓๖

๑๓. การตรวจสอบผลงานและการตรวจรับงาน

การตรวจสอบผลงานเพื่อการจ่ายเงิน (แต่ละงวด)

ภายหลังที่ได้รับใบส่งมอบงานจากผู้รับจ้างแล้ว ผู้ควบคุมงานของผู้ว่าจ้างจะตรวจสอบใบส่งมอบงานกับงานในสนาม ถ้าปรากฏว่างานที่ส่งมอบนั้น เสร็จเรียบร้อยถูกต้องตามรายการรายละเอียดและแบบ และมีปริมาณงานตามที่กำหนดในใบส่งมอบแล้วจะเสนอต่อคณะกรรมการตรวจรับพัสดุเพื่อทำการตรวจสอบผลงานและคณะกรรมการตรวจรับพัสดุจะทำการตรวจสอบผลงานที่ส่งมอบให้ภายใน ๓ (สาม) วัน ทำการนับแต่วันที่ประธานคณะกรรมการตรวจรับพัสดุได้รับทราบการส่งมอบงานและจึงดำเนินการเรื่องการเบิกจ่ายเงินต่อไป

การตรวจสอบผลงานเช่นนี้ มิได้ทำให้ผู้รับจ้างหมดความรับผิดชอบในความชำรุดเสียหายของสิ่งก่อสร้างที่ผู้รับจ้างได้ดำเนินการก่อสร้างมาแล้ว การส่งมอบงานที่จะถือว่าแล้วเสร็จถูกต้องครบถ้วนตามสัญญาที่ต่อเมื่อ ผู้ว่าจ้างได้รับมอบงานทั้งหมดจนครบถ้วนถูกต้องทุกรายการจากผู้รับจ้าง และสามารถใช้งานได้สมเจตนารมณ์ของผู้ว่าจ้างทุกประการแล้ว

การตรวจรับงานตามสัญญา

เมื่อผู้รับจ้างได้จัดทำงานทั้งหมด (งวดสุดท้าย) ครบถ้วนตามสัญญาแล้ว และจัดทำใบส่งมอบงานดังกล่าวให้แก่ผู้ควบคุมงานของผู้ว่าจ้างหรือคณะกรรมการตรวจรับพัสดุเพื่อทำการตรวจรับ คณะกรรมการตรวจรับพัสดุจะตรวจสอบผลงานที่ผู้รับจ้างส่งมอบภายใน วันทำการ นับแต่วันที่ประธานกรรมการตรวจรับพัสดุได้รับทราบการส่งมอบงานและจะทำการตรวจรับให้เสร็จสิ้นไปโดยเร็วที่สุด ถ้าปรากฏว่างานที่ส่งมอบนั้นเสร็จเรียบร้อยครบถ้วน ถูกต้องตามแบบรูปรายการรายละเอียดและข้อกำหนดในสัญญาและสามารถใช้งานได้สมตามเจตนารมณ์ของผู้ว่าจ้างทุกประการแล้ว ให้ถือว่าวันที่ได้รับใบส่งมอบงานดังกล่าวเป็นวันส่งมอบงาน แต่ถ้างานที่ส่งมอบทั้งหมด หรืองวดใดก็ตามไม่เป็นไปตามแบบรูปรายการรายละเอียดและข้อกำหนดในสัญญา คณะกรรมการตรวจรับพัสดุมิสิทธิไม่ตรวจรับงาน และสั่งการให้ผู้รับจ้างทำการซ่อมแซมแก้ไขเพิ่มเติมให้ถูกต้องครบถ้วนตามแบบรูปรายการรายละเอียดและข้อกำหนดในสัญญา ซึ่งผู้ว่าจ้างต้องปฏิบัติตาม ในระหว่างที่ยังมีการซ่อมแซมแก้ไขเพิ่มเติมตามที่กล่าวข้างต้น ให้ถือว่ายังไม่มีวันส่งมอบงาน

หลังจากที่ได้ทำการซ่อมแซมแก้ไขเพิ่มเติมเป็นที่เรียบร้อยแล้ว ผู้รับจ้างต้องแจ้งให้ผู้ควบคุมงานของผู้ว่าจ้างหรือคณะกรรมการตรวจรับพัสดุทราบ เพื่อทำการตรวจสอบผลงานใหม่ คณะกรรมการตรวจรับพัสดุจะตรวจสอบผลงานให้ภายใน ๕ (ห้า) วัน ทำการนับแต่วันที่ประธานกรรมการตรวจรับพัสดุได้รับทราบและจะทำการตรวจรับให้เสร็จสิ้นโดยเร็วที่สุด ถ้าผลการตรวจสอบปรากฏว่าผู้รับจ้างได้ทำการซ่อมแซมแก้ไขเพิ่มเติมถูกต้องตามแบบรูป รายการรายละเอียดและข้อกำหนดในสัญญาแล้วจะดำเนินการตามขั้นตอนต่อไปและให้ถือว่าวันที่ได้รับแจ้งดังกล่าวเป็นวันส่งมอบงาน

การส่งมอบงานที่จะถือว่าแล้วเสร็จถูกต้องครบถ้วนตามสัญญา ก็ต่อเมื่อผู้ว่าจ้างได้รับมอบงานทั้งหมดครบถ้วนถูกต้องทุกรายการจากผู้รับจ้างและสามารถใช้งานได้สมเจตนารมณ์ ของผู้ว่าจ้างทุกประการแล้ว

๑๔. น้ำ และพลังงานไฟฟ้า

น้ำที่ใช้ในการก่อสร้างและอื่นๆ ผู้รับจ้างต้องจัดหาเองในกรณีที่จะจัดระบบการประปาภายในบริเวณที่ทำการและบ้านพักชั่วคราว ผู้รับจ้างต้องต่อท่อ ติดตั้งอุปกรณ์ต่อ ข้อต่อ ฯลฯ ท่อเมนที่ฝังไว้ใต้ผิวจราจรถนน ต้องฝังให้ลึกไม่น้อยกว่า ๖๐ ซม. เพื่อป้องกันความเสียหายที่จะเกิดขึ้นได้จากการจราจร

ผู้รับจ้างต้องจัดหาพลังงานไฟฟ้าสำหรับใช้ในงานก่อสร้าง และใช้ในบริเวณที่ทำการและบ้านพักชั่วคราวเอง การเดินสายไฟ การปักเสา และอุปกรณ์ไฟฟ้าอื่นๆ ที่จำเป็นต้องจัดทำด้วยความเรียบร้อยและปลอดภัย โดยค่าใช้จ่ายในการนี้เป็นของผู้รับจ้างทั้งสิ้น



๐๗๓๓๖๖

๑๕. กฎและระเบียบ

เพื่อให้มีระเบียบทั้งในบริเวณที่ทำการและบ้านพักชั่วคราวและในการทำงาน ผู้รับจ้างต้องจัดวางกฎและระเบียบให้มีส่วนสัมพันธ์และประสิทธิภาพ ในการดำรงอยู่ร่วมกันของหมู่ชนและการทำงานให้เป็นไปโดยราบรื่นและเรียบร้อย ผู้รับจ้างต้องจัดเจ้าหน้าที่ ยาม และบุคคลอื่นๆ ตามความจำเป็นเพื่อรักษากฎและระเบียบดังกล่าวข้างต้น

๑๖. เหตุสุตวิสัย

คำว่า “เหตุสุตวิสัย” หมายความว่าเหตุใดๆ อันจะเกิดขึ้นก็ดี จะให้ผลพิบัติก็ดี เป็นเหตุที่ไม่อาจป้องกันได้ แม้ทั้งบุคคลผู้ต้องประสพ หรือใกล้จะต้องประสพเหตุนั้น จะได้จัดการระมัดระวังตามสมควร อันพึงคาดหมายได้จากบุคคล ในฐานะและภาวะเช่นนั้น

สาเหตุของเหตุสุตวิสัย ซึ่งมีผลมาต่อคู่สัญญาตามเอกสารนี้ ได้แก่สาเหตุดังที่แสดงรายการไว้ข้างล่างนี้ ทั้งนี้ โดยมีเงื่อนไขว่าสาเหตุดังกล่าวมีผลกระทบกระเทือนจริงต่อเอกสารสัญญานี้ ซึ่งสาเหตุเหล่านั้น มิได้เนื่องมาจากคู่สัญญาที่เกี่ยวข้องฝ่ายใดและซึ่งทั้งสองฝ่ายต่างได้พยายามใช้มาตรการทั้งหมด เพื่อหลีกเลี่ยงสาเหตุนั้น และหรือลดความเสียหายอันเนื่องมาจากสาเหตุนั้นๆ ตลอดจนได้พยายามใช้กฎหมายและระเบียบปฏิบัติในประเทศไทยที่บังคับไว้แล้วทั้งหมด

ก. สงคราม เหตุการณ์ระหว่างสงคราม การจู่โจม สงครามการเมือง การปฏิวัติ การก่อ การจลาจล การก่อความวุ่นวายในบ้านเมือง การก่อการกำเริบหรือการแย่งอำนาจ

ข. การนัดหยุดงาน ซึ่งมีได้เกี่ยวข้องกับผู้รับจ้างโดยตรง เหตุการณ์และการกระทำของผู้นำหยุดงาน

ค. คำสั่งของรัฐบาลพลเรือนทหารเกี่ยวกับการกำหนดให้ถือเอาการริบหรือทำลาย การเวนคืนทรัพย์สิน

ง. ภัยพิบัติตามธรรมชาติ เช่น แผ่นดินไหว ซึ่งมีความรุนแรงจนถึง INTENSITY VI OF THE RICHTER SCALE หรือกว่านั้นการถล่มทลายเพราะการระเบิดของภูเขาไฟ อุทกภัยร้ายแรง และได้ผู้คุมมหาประลัย

จ. สาเหตุของการสุตวิสัยอื่นทั้งหมด นอกเหนือจากที่ระบุในข้อ ก. ถึงข้อ ง. ซึ่งผู้ว่าจ้างให้การรับรอง ตามเงื่อนไขที่ระบุไว้ในวรรคแรกของข้อนี้

ฉ. เหตุเกิดจากพฤติการณ์อันหนึ่งอันใด ที่ผู้รับจ้างไม่ต้องรับผิดชอบตามกฎหมาย

สาเหตุของเหตุสุตวิสัยซึ่งได้รับการรับรองจากผู้ว่าจ้าง หรือเหตุเกิดจากพฤติการณ์อันหนึ่งอันใด ที่ผู้รับจ้างไม่ต้องรับผิดชอบตามกฎหมาย จะเป็นผลต่อเอกสารสัญญา ก็ต่อเมื่อผู้รับจ้างได้ยื่นคำบอกกล่าวต่อผู้ว่าจ้างหรือ ผู้แทนของผู้ว่าจ้างเกี่ยวกับเหตุการณ์นั้นพร้อมพยานหลักฐานในส่วนที่เกี่ยวข้องมาเป็นลายลักษณ์อักษร ภายใน ๑๕ วัน นับแต่เหตุนั้นได้สิ้นสุด

หากผู้รับจ้างไม่ยื่นคำบอกกล่าวพร้อมพยานหลักฐานภายในกำหนดเวลาดังกล่าวข้างต้นนอกจากสิทธิ ซึ่งผู้ว่าจ้างสงวนไว้ตามเงื่อนไขสัญญาข้ออื่นและวรรคอื่นแล้ว ผู้ว่าจ้างมีสิทธิโดยชอบที่จะไม่พิจารณาคำขอของ ผู้รับจ้างในกรณีนี้ได้ ผู้ว่าจ้างจะสงวนไว้ซึ่งสิทธิที่ดำเนินการตรวจสอบตามที่เห็นว่าจำเป็นจนเป็นที่พอใจ เพื่อตรวจสอบผลของที่กล่าวข้างต้น ก่อนให้คำรับรองเรียกร้องค่าเสียหายใดๆ ของผู้รับจ้าง ความเสียหายที่ผู้ว่าจ้าง มิได้ให้การรับรองว่าเกิดขึ้นเพราะเหตุสุตวิสัยจะมิได้รับการพิจารณาว่าเป็นผล ทั้งในด้านเกี่ยวกับความล่าช้าในความสำเร็จสมบูรณ์ของงานหรือส่วนของงานตามกำหนดวันที่ได้ตกลงกันไว้ในเอกสารสัญญา หรือการชดใช้ค่าเสียหาย

๐๑๗๗๗๗

๑๗.แผนการใช้พัสดุที่ผลิตภายในประเทศ และแผนการใช้เหล็กที่ผลิตภายในประเทศ

๑๗.๑ ผู้รับจ้างต้องจัดทำแผนการใช้พัสดุที่ผลิตภายในประเทศ ไม่น้อยกว่าร้อยละ ๖๐ ของมูลค่าพัสดุที่จะใช้ในงานก่อสร้างทั้งหมดตามสัญญาภายใน ๓๐ วัน นับถัดจากวันที่ได้ลงนามในสัญญาจ้าง (ภาคผนวก ๑)

๑๗.๒ ผู้รับจ้างต้องทำแผนการใช้เหล็กที่ผลิตภายในประเทศ ไม่น้อยกว่าร้อยละ ๙๐ ของปริมาณเหล็กที่ต้องใช้ทั้งหมดตามสัญญา ภายใน ๓๐ วัน นับถัดจากวันที่ได้ลงนามในสัญญาจ้าง (ภาคผนวก ๒)

๑๗.๓ ผู้รับจ้างต้องจัดทำ รายงานผลการใช้วัสดุที่ผลิตในประเทศ (ตามภาคผนวก ๓) ให้คณะกรรมการตรวจรับพัสดุตรวจสอบผ่านผู้ควบคุมงาน เสนอหัวหน้าหน่วยงานของรัฐเพื่อทราบพร้อมกับ รายงานผลการตรวจรับงานงวดสุดท้าย

๑๘. ข้อสงวนสิทธิ

“กรมจะทำสัญญาเมื่อได้รับอนุมัติเงินประจำงวด และการเบิกจ่ายเงินค่าจ้างเป็นไปตามเงื่อนไขที่ระบุไว้ในใบอนุญาตเงินประจำงวด”



๐๑๓๐๓๖

ข้อกำหนดการก่อสร้างโครงการพัฒนาแหล่งน้ำ

✓

๗๒

๐๗๗๖๖๖

ข้อกำหนดการก่อสร้างงานพัฒนาแหล่งน้ำ

1. ราชการทั่วไป

เพื่อประโยชน์ในการตรวจสอบและติดตามผลงานของผู้ว่าจ้างและการปฏิบัติงานของผู้รับจ้าง ให้ผู้รับจ้างเสนอแผนปฏิบัติงานตามแบบที่ผู้ว่าจ้างกำหนดให้ต่อผู้ว่าจ้างภายใน 15 วัน นับถัดจากวันลงนามในสัญญาและให้ผู้รับจ้างดำเนินงานตามแผนปฏิบัติงานที่ผู้ว่าจ้างหรือตัวแทนของผู้ว่าจ้างเห็นชอบแล้วจนสุดความสามารถ เพื่อให้การก่อสร้างสำเร็จเรียบร้อยภายในกำหนดแห่งสัญญานี้ ผู้ว่าจ้างหรือตัวแทนผู้ว่าจ้างสงวนสิทธิ์ที่จะสั่งเปลี่ยนแปลงแก้ไขเพิ่มเติมแผนปฏิบัติงานอย่างไรก็ได้ ทั้งนี้เพื่อประโยชน์ของงานนี้เป็นสำคัญ ผู้รับจ้างจะต้องปฏิบัติงานตามแผนงานที่ผู้ว่าจ้างหรือตัวแทนผู้ว่าจ้างได้สั่งเปลี่ยนแปลงแก้ไขเพิ่มเติมดังกล่าวโดยเคร่งครัดต่อไป

2. งานเตรียมสถานที่ก่อสร้าง

2.1 คำจำกัดความ/ความหมาย

เป็นการจัดเตรียมความพร้อมของสถานที่และเตรียมงานเบื้องต้น ก่อนที่จะดำเนินการก่อสร้างอาคารหลักต่าง ๆ ดังนี้

- 2.1.1 การเตรียมพื้นที่ หมายถึง การกำหนดพื้นที่เพื่อทำการก่อสร้างอาคารสำนักงาน โรงงาน คลังพัสดุ และอาคารชั่วคราวอื่น ๆ รวมทั้งสิ่งอำนวยความสะดวกต่างๆ ที่จำเป็นสำหรับการปฏิบัติงาน
- 2.1.2 การตรวจสอบและวางผัง หมายถึง การตรวจสอบหมุดหลักฐานต่าง ๆ และสำรวจวางผัง การก่อสร้างอาคารตามที่กำหนดไว้ในแบบก่อสร้าง
- 2.1.3 ทางจำลองชั่วคราว ทางเบี่ยง หมายถึง การกำหนดเส้นทางคมนาคมในการขนส่งวัสดุ ก่อสร้าง จากเส้นทางสายหลักถึงบริเวณโครงการ
- 2.1.4 การจัดหาวัสดุ หมายถึง การจัดเตรียมวัสดุก่อสร้างพร้อมส่งมอบตัวอย่างวัสดุหลักไปทดสอบคุณสมบัติ และหรือจัดเตรียมเอกสารรับรองคุณสมบัติ และมาตรฐานการผลิตของวัสดุหลัก
- 2.1.5 การวางป่าและปรับพื้นที่ หมายถึง การวางป่า ชุดตอ ชุดรากไม้ และปรับพื้นที่ บริเวณที่จะก่อสร้างอาคาร และหรือตามแนวหรือขอบเขตที่กำหนดไว้ในแบบก่อสร้าง รวมทั้งการขนย้ายสิ่งที่ไม่พึงประสงค์ออกนอกบริเวณก่อสร้าง

๐๗๓๓๖๖

- 2.1.6 การรื้อถอนสิ่งปลูกสร้างเดิม หมายถึง สิ่งก่อสร้างเดิมที่ไม่ต้องการในบริเวณก่อสร้าง หรือตามที่กำหนดในแบบแปลนต้องรื้อถอน ต้องกำจัดและขนย้ายออกให้พ้นบริเวณก่อสร้าง
- 2.1.7 การกำจัดน้ำออกจากบริเวณก่อสร้าง หมายถึง การทำเขื่อนกันน้ำชั่วคราว การขุดร่อง หรือทำทางเปลี่ยนทางน้ำ การใช้เครื่องสูบน้ำ เพื่อป้องกันและกำจัดน้ำออกจากบริเวณก่อสร้าง
- 2.2 ข้อกำหนด/คุณสมบัติ
- 2.2.1 การเตรียมพื้นที่
- 1) ที่ตั้งอาคารสำนักงาน จะต้องอยู่ไกลเคียงกับบริเวณห้วงงานโดยมีขนาดและพื้นที่ใช้สอยตามที่กำหนดไว้ในแบบ พื้นสำนักงานจะต้องอยู่สูงกว่าพื้นดินไม่น้อยกว่า 0.30 เมตร มีระบบระบายน้ำ และระบบสาธารณูปโภคที่ดี
 - 2) ที่ตั้งอาคาร โรงงาน คลังวัสดุและบ้านพักคนงาน จะต้องไม่สร้างบนพื้นที่กึ่งขวางทางสัญจรและบริเวณก่อสร้าง จะต้องรักษาความสะอาดอยู่เสมอโดยมีระบบสุขาภิบาล
 - 3) จะต้องมีการบำรุงรักษาความปลอดภัยบริเวณสถานที่ก่อสร้างทั้งหมด ตลอดระยะเวลาก่อสร้าง
 - 4) จะต้องจัดทำและติดตั้งแผ่นป้ายแนะนำโครงการ แสดงรายละเอียดเกี่ยวกับงานก่อสร้างตามแบบมาตรฐาน โดยติดตั้งไว้ในที่แลเห็นเด่นชัด
- 2.2.2 การตรวจสอบและวางผัง
- 1) ก่อนดำเนินการก่อสร้าง จะต้องตรวจสอบความถูกต้องของแบบกับสภาพภูมิประเทศ โดยการวางแนว ถ้ำระดับ วางผังอาคาร และสิ่งปลูกสร้างทุกชนิด กรณีตรวจพบความคลาดเคลื่อนหรือมีปัญหาอุปสรรคในพื้นที่ก่อสร้าง ให้รีบรายงานคณะกรรมการตรวจการจ้าง
 - 2) หมุดหลักฐานต่างๆ ที่กำหนดและได้จัดทำขึ้น จะต้องรักษาให้อยู่ในสภาพเรียบร้อย สามารถตรวจสอบได้ตลอดเวลา
- 2.2.3 การทำทางลาลองชั่วคราว
- 1) ทางลาลอง ทางเบี่ยง ทางเข้าหมู่บ้านอาคาร และอื่นๆ ทั้งที่อยู่ภายในและนอกบริเวณก่อสร้างจะต้องให้สามารถเชื่อมเข้าถึงกันได้ตลอด
 - 2) จะต้องดูแล บำรุงรักษาเส้นทางให้สามารถใช้งานได้สะดวก รวมทั้งมีมาตรการป้องกันฝุ่น โคลนตม ตลอดจนอายุสัญญาก่อสร้าง



01/มกนล

2.2.4 การจัดหาวัสดุ

- 1) วัสดุหลักที่จะต้องทำการทดสอบคุณสมบัติตามข้อกำหนดของแต่ละประเภทงาน เช่น หิน กรวด ทราย เหล็กเสริม เป็นต้น จะต้องสุ่มจัดเก็บตัวอย่างและควบคุมไม่ทดสอบยังหน่วยงานที่เชื่อถือได้ และนำผลการทดสอบคุณสมบัติให้คณะกรรมการตรวจการจ้างพิจารณาเห็นชอบก่อนนำมาใช้งาน
- 2) วัสดุหลักที่จะต้องมีเอกสารรับรองคุณสมบัติและมาตรฐานการผลิต ตามแบบและข้อกำหนดของแต่ละประเภทงาน เช่น ท่อและอุปกรณ์ประกอบ แผ่นใยสังเคราะห์ ประตุน้ำ เป็นต้น ให้คณะกรรมการตรวจการจ้างพิจารณาเห็นชอบก่อนนำมาใช้งาน
- 3) จะต้องกำหนดมาตรการ ดูแล ป้องกัน รักษา จัดเก็บวัสดุ ให้อยู่ในสภาพที่ดี

2.2.5 การวางป่าและปรับพื้นที่

- 1) พื้นที่ก่อสร้างที่กำหนดในแบบ จะต้องมีการวางป่าและปรับพื้นที่ให้เรียบร้อยปราศจากต้นไม้ ตอไม้ รากไม้ และสิ่งกีดขวางต่างๆ โดยมีอาณาเขตห่างจากตัวอาคารก่อสร้างประมาณ 5 เมตร
- 2) วัสดุที่ฝังออกและขุดออก จะต้องขนย้ายออกพ้นพื้นที่ก่อสร้างและหรือทำลายโดยวิธีเผา ผึ่งกลบ หรือวิธีอื่นใดที่เหมาะสม โดยได้รับความเห็นชอบจากคณะกรรมการตรวจการจ้างก่อน
- 3) ต้นไม้ทุกชนิดที่จะโค่น จะต้องมีการประทับหรือสีป้ายที่ลำต้นโดยช่างควบคุมงานหรือพนักงานป่าไม้ และจะต้องทำโดยไม่ก่อให้เกิดความเสียหายแก่ต้นไม้อื่นๆ หรือทรัพย์สินอื่นใดบริเวณใกล้เคียง

2.2.6 การรื้อถอนสิ่งปลูกสร้างเดิม

- 1) สิ่งปลูกสร้างเดิมที่ไม่ต้องการในบริเวณก่อสร้างตามที่กำหนดในแบบ ต้องรื้อถอนออกและกำจัดให้หมด ส่วนที่ใช้ประโยชน์ได้ให้นำมาเก็บรักษาไว้ในสถานที่ที่กำหนด
- 2) เศษขยะหรือดิน หรือสิ่งต่างๆ ที่ไม่ต้องการ จะต้องขนย้ายออกพ้นพื้นที่ก่อสร้างและหรือทำลายโดยวิธีเผา ผึ่งกลบ หรือวิธีอื่นใดที่เหมาะสม โดยได้รับความเห็นชอบจากคณะกรรมการตรวจการจ้างก่อน

2.2.7 การกำจัดน้ำขอกจากบริเวณก่อสร้าง

- 1) บริเวณก่อสร้างที่มีน้ำขัง อันเนื่องมาจากน้ำใต้ดินและน้ำที่ไหลมาจากผิวดิน จะต้องกำจัดออกให้หมดตลอดเวลาก่อสร้าง โดยการทำเขื่อนกันน้ำชั่วคราว การขุดร่องหรือทำรางเปลี่ยนทางน้ำ และการใช้เครื่องสูบน้ำ เป็นต้น
- 2) การทำเขื่อนกันน้ำชั่วคราว จะต้องเสนอแบบรวมทั้งวิธีการก่อสร้างและรื้อย้ายให้คณะกรรมการตรวจการจ้างเห็นชอบก่อน



- 3) การขุดร่องหรือทำรางเปลี่ยนทางน้ำ จะต้องเสนอข้อมูลด้านอุทกวิทยาและการออกแบบให้คณะกรรมการตรวจการจ้างเห็นชอบก่อน
- 4) การใช้เครื่องสูบน้ำ จะต้องออกแบบและวางแผน ติดตั้งเครื่องมือ ตลอดจนควบคุมดูแล บำรุงรักษาให้คณะกรรมการตรวจการจ้างเห็นชอบก่อน

3. งานขุด

3.1 คำจำกัดความและความหมาย

ประเภทของการขุด สามารถแยกตามชนิดของวัสดุและลักษณะการขุด ออกเป็น 4 ประเภท ดังนี้

- 3.1.1 งานขุดลอกหน้าดิน หมายถึง การขุดลอกผิวหน้าดินเดิมเพื่อเตรียมฐานรากของงานถม ประกอบด้วย การขุดรากไม้ เศษขยะ เศษหิน อินทรีย์วัตถุ ดินอ่อน และสิ่งที่ไม่พึงประสงค์อื่น ๆ ออกให้หมด ภายในขอบเขตและบริเวณที่กำหนดไว้ในแบบ วัสดุที่ได้จากการขุดลอกหน้าดิน นำมาไปใช้ในงานถมเป็นอันขาด
- 3.1.2 งานดินขุด แบ่งออกเป็น 3 ประเภท
 - 1) งานดินขุดทั่วไป หมายถึง การขุดดินที่สามารถขุดออกด้วยเครื่องจักรกลและขนเกลี่ยทิ้งบริเวณข้าง ๆ พื้นที่ก่อสร้าง
 - 2) งานดินขุดขนทิ้ง หมายถึง การขุดดินที่สามารถขุดออกด้วยเครื่องจักรกล และต้องขนทิ้งโดยตักขึ้นใส่รถบรรทุกนำไปทิ้งยังที่กำหนด
 - 3) งานดินขุดเหลว หมายถึง การขุดดินที่มีน้ำท่วมซึ่งมีสภาพเหลว สามารถขุดออกด้วยเครื่องจักรกลขุดมากองฝั่งให้แห้ง แล้วขนทิ้งโดยตักดินใส่รถบรรทุกนำไปทิ้งยังที่กำหนด
- 3.1.3 งานขุดหินผุ หมายถึง การขุดหินผุ ดินดาน ดินลูกรัง หินก้อนที่มีขนาดไม่โตกว่า 0.7 ลูกบาศก์เมตร หรือวัสดุอื่นที่ไม่สามารถขุดออกได้ด้วยเครื่องจักรกล หรือเครื่องมือขุดธรรมดา ต้องใช้คราด (Ripper) ช่วยขุดทำให้หลวมก่อนแล้วขุดออกด้วยเครื่องจักรกล หรือขนทิ้งโดยตักขึ้นใส่รถบรรทุกนำไปทิ้งยังที่กำหนด
- 3.1.4 งานขุดหินแข็ง หมายถึง การขุดหินชั้น หินผัด หรือหินก้อนที่มีขนาดโตกว่า 0.7 ลูกบาศก์เมตร ไม่สามารถขุดออกด้วยเครื่องจักรกล หรือใช้คราด (Ripper) ต้องใช้วัตถุระเบิดทำการระเบิดหินให้แตกก่อน และขนทิ้งโดยตักขึ้นใส่รถบรรทุกนำไปทิ้งยังที่กำหนด

3.2 ข้อกำหนด/คุณสมบัติ

การขุดดินหรือขุดหินเพื่อให้ได้ขนาดตามรูปแบบ การขุดลอกหน้าดินและร่องแกนเพื่อเตรียมฐานรากก่อสร้างหน้าบดิน/เขื่อนดิน และการขุดปลูกก่อสร้างเพื่องานก่อสร้างอาคาร มีข้อกำหนดดังนี้



- 3.2.1 ต้องขุดให้ได้แนว ระดับและขนาดตามที่กำหนดไว้โมแบบ การขุดต้องกระทำด้วยความระมัดระวังเป็นพิเศษ และต้องมีมาตรการควบคุมให้วัตถุที่อยู่นอกขอบเขตแนวการขุดยังคงอยู่ในสภาพเดิมเท่าที่จะทำได้
- 3.2.2 ในกรณีที่เป็นแบบไม่ได้ระบุแนวเส้นขอบเขตการขุดไว้ ถ้าเป็นการขุดดินควรใช้ลาด (Slope) 1:1.5 และถ้าเป็นการขุดหินควรใช้ลาด (Slope) 1:0.5 หรือตามที่คณะกรรมการตรวจการจ้างกำหนด
- 3.2.3 การขุดเพื่อก่อสร้างฐานรากของอาคารโครงสร้างใด ๆ จะต้องขุดเผื่อออกไปจากที่กำหนดไว้ข้างละ 30 เซนติเมตร เพื่อความสะดวกในการตั้งไม้แบบ
- 3.2.4 ในกรณีที่ป็นหิน การขุดจะต้องใช้ความระมัดระวังเพื่อรักษาแนวให้ได้ตามที่แบบกำหนดไว้ ส่วนของหินที่ยื่นออกมาจากแนวที่กำหนดไว้ในแบบอาจยอมให้มีได้ไม่เกิน 15 เซนติเมตร หรือเป็นอย่างอื่นที่เหมาะสมตามสภาพ
- 3.2.5 ในกรณีที่ขุดผิดพลาดไปจากแนวที่กำหนดในแบบ ความเสียหาย การพังทลายที่เกิดจากการระเบิดหรือโพรงหินที่เกิดจากความไม่ระมัดระวังในขณะที่ดำเนินการขุดของผู้รับจ้าง และความผิดพลาดไม่ว่าจะด้วยเหตุใดก็ตาม ผู้รับจ้างจะต้องรับผิดชอบและต้องซ่อมแซมแก้ไขตามคำแนะนำของวิศวกรควบคุมการก่อสร้าง โดยค่าใช้จ่ายส่วนนี้เป็นของผู้รับจ้าง
- 3.2.6 การขุดพื้นฐานรากและลาดด้านข้างที่ติดกับงานคอนกรีต ต้องตกแต่งให้เรียบเรียบร้อย พื้นผิวหน้าต้องเตรียมการปรับแต่งให้มีความมั่นคงพอที่จะรับอาคารคอนกรีตได้
- 3.2.7 การขุดดินร่องแกนเขื่อน จะต้องขุดให้มีขนาดความกว้าง ลาดด้านข้าง ตามแบบ สำหรับความลึกให้ขุดลึกลงไปจนถึงระดับชั้นดินหรือหินที่กำหนดในแบบ เมื่อขุดร่องแกนเสร็จจะต้องได้รับการตรวจสอบและเห็นชอบจากคณะกรรมการตรวจการจ้างก่อน จึงจะดำเนินการขั้นต่อไปได้
- 3.2.8 วัสดุที่ได้จากการขุด ถ้าคณะกรรมการตรวจการจ้างอนุญาตให้นำไปใช้ถมทำ ทำนบดิน เขื่อนดินก็ให้นำไปใช้ ส่วนวัสดุที่ไม่เหมาะสมหรือเหลือใช้จะต้องขนไปทิ้งยังบริเวณที่ทิ้งดินซึ่งแสดงไว้ในแบบหรือที่ซึ่งคณะกรรมการตรวจการจ้างเห็นชอบแล้ว
- 3.2.9 บริเวณที่ทิ้งวัสดุจะต้องไม่กีดขวางการทำงานและขวางทางน้ำ การกองวัสดุจะต้องกองให้อยู่ในขอบเขตและจะต้องเกลี่ยปรับระดับของกองวัสดุให้เหมาะสม

๐๗๓๓๖๖

4. งานถม

4.1 คำจำกัดความ/ความหมาย

ประเภทของการถมสามารถแยกตามลักษณะการใช้งานและชนิดของวัสดุ แบ่งออกเป็น 3 ประเภท ดังนี้

4.1.2 ดินถม มีลักษณะการใช้งาน ดังนี้

- 1) เป็นทำนบดินหรือเขื่อนดิน เพื่อปิดกั้นทางน้ำไหลผ่าน วัสดุที่ใช้ถมเป็นดินที่บ่มน้ำ เช่น ดินเหนียว ดินเหนียวปนกรวด ดินเหนียวปนทราย และดินเหนียวปนดินตะกอน หรือตามที่กำหนดไว้ในแบบก่อสร้าง จะต้องไม่มีรากหญ้าหรือวัชพืชอื่นใดปน
- 2) เป็นคันทาง เพื่อการคมนาคมและขนส่งพืชผลทางการเกษตร วัสดุที่ใช้ถมเป็นดินที่รับน้ำหนักบรรทุกได้ดีตามข้อกำหนด จะต้องไม่มีรากหญ้าหรือวัชพืชอื่นใดปน
- 3) เป็นดินถมกลับสำหรับอาคารและโครงสร้าง วัสดุที่ใช้ถมถ้าไม่ระบุไว้เป็นอย่างอื่นจะเป็นดินส่วนที่ขุดนำกลับมาถมคืน จะต้องไม่มีรากหญ้าหรือวัชพืชอื่นใดปน

4.1.3 ดินลูกรัง ใช้ถมหลังคันดินหรือเขื่อนดิน ป้องกันการกัดเซาะของน้ำฝน และใช้เป็นผิวจราจรสำหรับงานทาง

4.1.4 หินถม เป็นวัสดุถมเปลือกนอกของตัวเขื่อนดิน ทำหน้าที่เสริมความมั่นคงไม่ให้เกิดการเลื่อนไถล วัสดุที่ใช้ถมเป็นหินหรือกรวด ผสมทรายและตะกอน ที่มีคุณสมบัติตามที่กำหนดไว้ในแบบก่อสร้าง

4.2 ข้อกำหนด/คุณสมบัติ

4.2.1 วัสดุที่ใช้ถม จะต้องไม่มีรากหญ้าหรือวัชพืชใดปน และมีคุณสมบัติดังนี้

- 1) ดินถมทำนบดินหรือเขื่อนดิน จะต้องเป็นดินที่บ่มน้ำซึ่งจำแนกดินตามวิธี Unified Soil Classification ดังนี้

สัญลักษณ์ทางวิศวกรรม	ชนิดของดิน
GC	กรวดผสมดินเหนียว กรวดมีขนาดไม่คละกันผสมทรายและดินเหนียว
SC	ทรายผสมดินเหนียว ทรายมีขนาดไม่คละกันผสมดินเหนียว
CL	ดินเหนียวที่มีความเหนียวน้อยถึงปานกลาง อาจจะมีปนกรวด ทราย และตะกอน
CH	ดินเหนียวส่วนที่มีความเหนียวมาก ไม่มีอินทรีย์วัตถุ

- 2) ดินถมคันทาง เป็นดินถมทั่วไปที่ไม่มีอินทรีย์วัตถุ จะต้องมีความกำลังแบกทาน โดยวิธีวัดเปรียบเทียบความต้านทานแรงเฉือนของดิน (CBR) มากกว่าหรือเท่ากับ 6%

- 3) ดินลูกรัง เป็นดินเหนียวผสมเม็ดลูกรัง มีค่า Liquid Limit ไม่สูงกว่า 35% Plastic Index มีค่าอยู่ระหว่าง 6-12 และมีขนาดสัดส่วนคละที่ตี โดยร่อนผ่านตะแกรงมาตรฐานอเมริกัน ตามเกรดใดเกรดหนึ่ง ดังนี้

ตะแกรงมาตรฐาน	% ผ่านตะแกรงโดยน้ำหนัก			
	เกรดซี	เกรดดี	เกรดอี	เกรดเอฟ
อเมริกัน				
1 นิ้ว	100	100	100	100
3/8 นิ้ว	50-85	60-100	-	-
เบอร์ 4	35-65	50-85	55-100	70-100
เบอร์ 10	25-50	40-70	40-100	55-100
เบอร์ 40	15-30	25-45	20-50	30-70
เบอร์ 200	5-15	8-15	6-15	8-15

- 4) หินถม เป็นวัสดุถมเปลือกนอกของเขื่อนดิน มีคุณสมบัติน้ำซึมผ่านได้ ซึ่งจำแนกดินตามวิธี Unified Soil Classification ดังนี้

สัญลักษณ์ทางวิศวกรรม	ชนิดของดิน
GW	กรวดมีขนาดใหญ่คละกัน กรวดผสมทรายโดยมีตะกอนละเอียดเล็กน้อย
GP	กรวดมีขนาดสม่ำเสมอ กรวดผสมทรายโดยมีตะกอนละเอียดเล็กน้อย
SW (ถ้ามีกรวด)	ทรายมีขนาดใหญ่คละกัน ทรายผสมกรวดโดยมีตะกอนละเอียดเล็กน้อย
SP (ถ้ามีกรวด)	ทรายมีขนาดสม่ำเสมอ ทรายผสมกรวดโดยมีตะกอนละเอียดเล็กน้อย

4.2.2 การบดอัด

- 1) ดินถม เพื่อให้ดินมีความแน่นเป็นเนื้อเดียวกันโดยตลอด ปราศจากการปูดโค้ง โพรง การเป็นแผ่น การถมบดอัดต้องปฏิบัติดังนี้
 - 1.1) นำดินที่จะใช้บดอัดโรยเกลี่ยให้เป็นชั้นในแนวราบ ความหนาของดินแต่ละชั้นเมื่อบดอัดได้ที่แล้วต้องไม่มากกว่า 0.20 เมตร หรือไม่มากกว่า 2 ใน 3 ของความยาวของดินแกละที่ไถบด
 - 1.2) ดินที่ใช้บดอัดต้องผสมคลุกเคล้าให้เข้ากันดี และต้องมีความชื้นไม่มากกว่าหรือน้อยกว่า 3 % ของความชื้นต่ำสุดที่ให้ความแน่นสูงสุด (Optimum Moisture Content)



- 1.3) ความลาดชันตรงจุดต่อไม่ควรเกิน 1:3 ผิวสัมผัสของรอยต่อทุกแห่งจะต้องขูดตัดลอกให้เป็นรอยใหม่ ต้องเก็บกวาดส่วนที่หลุดหลวมออกให้หมด และไถคลาดทำให้ผิวขรุขระ การบดอัดจะต้องทำการบดอัดเฉลี่ยลึกเข้าไปในเขตที่บดอัดแล้วตลอดแนวรอยต่อ เป็นระยะไม่น้อยกว่า 1.00 เมตร
 - 1.4) บดอัดแน่นไม่ต่ำกว่า 95% ของความหนาแน่นสูงสุดของดินแห้งตามวิธีการทดลอง Standard Proctor
 - 2) ดินลูกรัง การถมบดอัดเหมือนดินถม
 - 2.1) บดอัดแน่นไม่ต่ำกว่า 95% ของความหนาแน่นสูงสุดของดินแห้งตามวิธีการทดลอง Modified AASHTO.-
 - 3) หินถม ก่อนถมต้องเตรียมฐานรากให้ได้ตามแบบที่กำหนดก่อน- การถมบดอัดต้องปฏิบัติ ดังนี้
 - 3.1) การเทหินจะต้องกระทำเป็นชั้น ๆ ความหนาแต่ละชั้นไม่เกิน 0.50 เมตร และต้องบดอัดโดยใช้รถบดล้อเหล็กกดทับไปมาอย่างน้อย 4 เที่ยว
 - 3.2) บดอัดแน่น มีค่าความสัมพัทธ์ (Relative Density) ไม่ต่ำกว่า 75% และมีความหนาแน่นสัมพัทธ์เฉลี่ยไม่ต่ำกว่า 90%
 - 4) ดินถมหรือหินถมกลับ สำหรับอาคารและโครงสร้าง
 - 4.1) จะต้องถมเป็นชั้นๆ ตามแนวราบ แต่ละชั้นหนาไม่เกิน 0.50 เมตร ในกรณีของการวางท่อจะถมกลับจากหลังท่อหนาขึ้นละ 0.15 เมตร
 - 4.2) กรณีเป็นดินถมกลับการบดอัดเหมือนดินถม ส่วนกรณีเป็นหินถมกลับการบดอัดเหมือนหินถม
 - 5) ในกรณีที่การบดอัดผลทดสอบไม่ได้ตามข้อกำหนด จะต้องทำการรื้อออกและบดอัดใหม่จนผลทดสอบผ่านตามข้อกำหนด จึงจะดำเนินการถมและบดอัดในชั้นต่อไปได้
- 4.2.3 การทดสอบและรายงานผล
- 1) การทดสอบความแน่นในสนาม (Field Density) ตามวิธี Sand Cone เทียบกับ Standard Proctor Compaction Test เพื่อพิจารณาค่าเปอร์เซ็นต์ของความแน่นสูงสุดในห้องปฏิบัติการ โดยทำการทดสอบไม่น้อยกว่า 3 จุดต่อการทดสอบ 1 ครั้ง ดังนี้
 - 1.1) ดินถม ให้ทำการทดสอบ 1 ครั้งต่อพื้นที่การบดอัด 700 ตารางเมตร หรืออยู่ในดุลยพินิจของคณะกรรมการตรวจการจ้าง
 - 1.2) ดินลูกรัง ให้ทำการทดสอบ 1 ครั้งต่อพื้นที่บดอัด 500 ตารางเมตร หรืออยู่ในดุลยพินิจของคณะกรรมการตรวจการจ้าง



- 2) การรายงานผล ให้รายงานผลการทดสอบความแน่น พร้อมระบุตำแหน่งและระดับต่อคณะกรรมการตรวจการจ้าง

5. งานคอนกรีต

5.1 คำจำกัดความและความหมาย

งานคอนกรีต หมายถึง การประกอบและติดตั้งแบบ การผสมคอนกรีต การเทคอนกรีต การซ่อมคอนกรีต การทำผิวและตกแต่งคอนกรีต การป่นคอนกรีต สำหรับงานอาคารต่างๆ

คอนกรีตประกอบด้วยส่วนผสมของซีเมนต์ หินย่อยหรือกรวด ทราย น้ำ และหรือสารเคมีผสมเพิ่ม ส่วนผสมทั้งหมดจะต้องคลุกเคล้าให้เข้ากันอย่างดี และให้ความเหลวของคอนกรีตที่เหมาะสม

คอนกรีตต้องมีเนื้อสม่ำเสมอ และเมื่อแข็งตัวต้องมีเนื้อแน่น มีความคงทนถาวร มีคุณสมบัติกันซึมทนต่อการขัดสีได้ดี และมีกำลังรับน้ำหนักที่มากกระทำ

5.2 ข้อกำหนด/คุณสมบัติ

5.2.1 วัสดุผสมคอนกรีต

- 1) ปูนซีเมนต์ ต้องเป็นปูนซีเมนต์ปอร์ตแลนด์ เป็นของใหม่ ไม่เสื่อมคุณภาพ และจับตัวเป็นก้อน มีคุณภาพตามมาตรฐานผลิตภัณฑ์อุตสาหกรรม มอก. 15 เล่ม 1-2532 ถ้าไม่ระบุไว้เป็นอย่างอื่น ให้ใช้ปูนซีเมนต์ปอร์ตแลนด์ ประเภท 1
- 2) ทราย ต้องเป็นทรายหยาบน้ำจืด มีเม็ดแน่นแข็งแกร่ง สะอาด ปราศจากสิ่งเจือปน และมีสัดส่วนละเอียด โดยต้องผ่านการทดสอบคุณสมบัติ ดังนี้
 - 2.1) ทดสอบสิ่งเจือปน โดยใช้น้ำยาโซเดียมไฮดรอกไซด์และเทียบกับสีมาตรฐาน
 - 2.2) ทดสอบความแข็งแกร่ง โดยใช้น้ำยาโซเดียมซิลิเฟต 5 รอบ มีค่าสีกรวนไม่เกิน 10%
 - 2.3) ทดสอบส่วนละเอียด โดยร่อนผ่านตะแกรงมาตรฐานอเมริกัน ดังนี้

ตะแกรงมาตรฐานอเมริกัน	% ผ่านตะแกรงโดยน้ำหนัก
3/8 นิ้ว	100
เบอร์ 4	95-100
เบอร์ 8	80-100
เบอร์ 16	50-85
เบอร์ 30	25-60
เบอร์ 50	10-30
เบอร์ 100	2-10





- 3) หินย่อยหรือกรวด หินย่อยเป็นหินไม่ด้วยเครื่องจักร กรวดต้องเป็นกรวดน้ำจืดซึ่งเกิดขึ้นตามธรรมชาติมีขนาดตั้งแต่ 4-76 มิลลิเมตร (3/16-3 นิ้ว) ซึ่งจะต้องมีขนาดส่วนคละลดหลั่นกันไปอย่างเหมาะสม มีความแข็งแรงทนทาน ปราศจากสิ่งเจือปนที่ไม่ต้องการ มีรูปร่างลักษณะเหลี่ยมค่อนข้างกลม มีส่วนเรียวยาวแบนน้อย ค่อนนำมาใช้ต้องผ่านเกณฑ์การ ดังนี้
- 3.1) ทดสอบความแข็งแรง โดยใช้น้ำยาโซเดียมซิลเฟต 6 รอบ มีความสึกหรอไม่เกิน 10%
- 3.2) ทดสอบการขัดสี โดยเครื่อง Los Angeles Machine 500 รอบ มีค่าทนต่อการขัดสีไม่น้อยกว่า 40%
- 3.3) ทดสอบสัดส่วนคละ โดยร่อนผ่านตะแกรงมาตรฐานอเมริกันซึ่งแบ่งเป็นขนาดเกินเบอร์ 1 มีขนาดหินใหญ่สุดไม่เกิน ¾ นิ้ว ใช้น้ำกับอาคารคอนกรีตที่มีความหนาไม่เกิน 0.20 เมตร และหินเบอร์ 2 มีขนาดหินใหญ่สุดไม่เกิน 1 ½ นิ้ว ใช้น้ำกับอาคารคอนกรีตที่มีความหนาเกิน 0.20 เมตร ดังนี้

ขนาดหินย่อย	% ผ่านตะแกรงโดยน้ำหนัก							
	2"	1 ½"	1"	¾"	½"	3/8"	No.4	No.8
หินเบอร์ 1	-	-	100	90-100	-	20-55	0-10	0-5
หินเบอร์ 2	100	90-100	20-55	0-15	-	0-5	-	-

- 4) น้ำ ต้องเป็นน้ำจืดที่สะอาดปราศจากสิ่งเจือปนในปริมาณที่จะทำให้คอนกรีตสูญเสียความแข็งแรง เช่น กรด ด่าง สารอินทรีย์ ฯลฯ
- 5) สารผสมเพิ่ม (Admixture) เป็นสารเคมีที่ใส่เพิ่มเข้าไปในส่วนผสมคอนกรีต เพื่อเพิ่มความมันคง แข็งแรง และสะดวกในการใช้งาน ก่อนนำมาใช้จะต้องได้รับความเห็นชอบจากคณะกรรมการตรวจการจ้างก่อน

5.2.2 แบบหล่อคอนกรีต

- 1) วัสดุที่ใช้ทำแบบหล่อ เช่น ไม้ ไม้อัด แผ่นเหล็ก จะต้องทนต่อการบิดงอ ซึ่งเกิดจากการเทหรือการกระทุ้งทำให้คอนกรีตแน่น โดยคุณสมบัติของวัสดุที่ใช้มีดังนี้
- 1.1) ไม้แบบ ไม้ที่จะนำมาทำแบบจะต้องหนาไม่ต่ำกว่า 1 นิ้ว และกว้างไม่เกิน 9 นิ้ว ยึดโยงติดกันให้แข็งแรงไม่โยกคลอน
- 1.2) ไม้อัด จะต้องเป็นไม้อัดที่ทำด้วยกาวชนิดพิเศษ สามารถกันน้ำได้ ไม่เสียรูปเมื่อถูกน้ำ หนาไม่น้อยกว่า 10 มิลลิเมตร
- 1.3) ไม้เคล้าและไม้สำหรับค้ำยัน มีขนาดไม่เล็กกว่า 1 ½ x 3 นิ้ว



- 2) การเตรียมพื้นผิวฐานรองรับคอนกรีต พื้นผิวฐานที่รองรับคอนกรีต ผิวหน้าจะต้องไม่มีน้ำขัง ไม่มีโคลนตม และเศษสิ่งของต่างๆ หรือสิ่งที่ไม่พึงประสงค์เคลือบติดอยู่ กรณีพื้นผิวที่ดูดซึมน้ำได้จะต้องทำให้ขึ้นโดยทั่วเพื่อป้องกันมิให้พื้นผิวดูดน้ำออกจากคอนกรีตใหม่
- 3) แบบหล่อเมื่อได้ประกอบแล้ว ต้องมีความมั่นคงแข็งแรงและได้ตำแหน่ง แนว ระดับ ขนาด และรูปร่างถูกต้องตามที่ระบุไว้ในแบบ
- 4) ก่อนเทคอนกรีต ต้องทำความสะอาดแบบหล่อ อุดรูรั่ว ให้เรียบร้อย ทาแบบด้วยน้ำมันทาแบบที่อนุญาตให้ใช้เท่านั้น เพื่อป้องกันมิให้คอนกรีตติดแบบและมีรอยเปื้อน
- 5) กรณีต้องยึดแบบด้วยเหล็กเส้นหรือโลหะเส้นอื่นที่จะต้องฝังทิ้งไว้ในคอนกรีต โดยการตัดเหล็กหรือโลหะเส้นที่จุดห่างจากผิวคอนกรีตไม่น้อยกว่า 3 เซนติเมตร
- 6) กรณีที่ใช้ยึดปลายเหล็กเส้นยึดแบบชนิดถอดเก็บได้ ให้ปล่อยรูคอนกรีตที่ปลายเหล็กเส้นที่ยึดแบบนี้ไว้สำหรับคว้านให้ใหญ่ เพื่อจัดการซ่อมรูคอนกรีตด้วยซีเมนต์ผสมทรายอัตราส่วน 1:1 โดยน้ำหนัก ภายใน 12 ชั่วโมงหลังจากถอดแบบ

5.2.3 การผสมและการเทคอนกรีต

- 1) ส่วนผสมคอนกรีต เป็นการหาส่วนผสมของซีเมนต์ หินย่อยหรือกรวด ทราย และน้ำผสมโดยน้ำหนัก จากการทดลองในห้องปฏิบัติการ โดยถือเอาความแข็งแรงของคอนกรีตที่ต้องการ ความเหมาะสมในการผสม และการหล่อคอนกรีตเป็นเกณฑ์ โดยจะต้องมีคุณสมบัติดังนี้
 - 1.1) มีความสามารถรับแรงกดใน 28 วัน ได้ไม่ต่ำกว่า 210 กิโลกรัมต่อตารางเซนติเมตร
 - 1.2) การทดสอบกำลังในการรับแรงกด สามารถกระทำได้ 2 วิธี คือ Cylinder Test สามารถรับแรงกดใน 28 วัน ได้ไม่ต่ำกว่า 210 กิโลกรัมต่อตารางเซนติเมตร และ Cube Test สามารถรับแรงกดใน 28 วัน ได้ไม่ต่ำกว่า 240 กิโลกรัมต่อตารางเซนติเมตร
 - 1.3) การทดสอบความชื้นเหลวของคอนกรีต (Consistency) เป็นการทดสอบหาค่าการยุบตัว (Slump Test) ก่อนที่จะนำไปเทในแบบหล่อ ให้ใช้ค่าการยุบตัวอยู่ระหว่าง 5-10 เซนติเมตร
- 2) วิธีการผสมคอนกรีต ต้องใช้วิธีผสมด้วยเครื่องผสมคอนกรีตที่ได้รับความเห็นชอบจากช่างควบคุมงานก่อสร้างก่อน คอนกรีตต้องผสมเข้ากันอย่างทั่วถึงจนเป็นสีเดียวกัน ในการผสมครั้งหนึ่งๆ ต้องใช้เวลาผสมไม่น้อยกว่า 2 นาที



01/กคสว

3) คอนกรีตผสมเสร็จ (Ready Mixed Concrete) ส่วนผสมของคอนกรีตยอมให้เปลี่ยนแปลงได้บ้างขึ้นอยู่กับบริษัทผู้ผลิต ก่อนที่จะนำมาใช้ได้ต้องส่งรายการคำนวณออกแบบส่วนผสมและผลทดสอบจากการผสมจริง ให้คณะกรรมการตรวจการจ้างพิจารณาเห็นชอบก่อน

3.1) ความคลาดเคลื่อนที่ยอมให้ของปริมาณส่วนผสม วัสดุดิบต่าง ๆ จะถูกขังตวงให้อยู่ในขอบเขตที่กำหนด ดังแสดงในตาราง

วัสดุดิบ	ความคลาดเคลื่อน
ปูนซีเมนต์	น้อยกว่า 200 กก. \pm 2% มากกว่า 200 กก. \pm 1%
มวลรวม	น้อยกว่า 500 กก. \pm 3% มากกว่า 500 กก. \pm 2%
น้ำและสารผสมเพิ่ม	\pm 3%

3.2) การผสม (Mixing) ให้ใช้วิธีข้อใดข้อหนึ่ง

3.2.1) การผสมกบที่ (Central Mixing) หมายถึง การผสมคอนกรีตซึ่งเสร็จเรียบร้อยสมบูรณ์จากโรงงาน เวลาขั้นต่ำในการผสม ดังแสดงในตาราง

ความจุเครื่องผสม (ลบ.ม)	เวลาขั้นต่ำในการผสม (นาที)
0.75	1
1.50	1.25
2.25	1.50
3.0	1.75
3.75	2.00
4.50	2.25

3.2.2) การผสม 2 ตอน (Shrink Mixing) หมายถึง การผสมคอนกรีต 2 ตอน โดยตอนแรกผสมจากโรงงานและตอนหลังเป็นการผสมให้เสร็จเรียบร้อยสมบูรณ์โดยรถผสม (Truck Mixer)

3.2.3) การผสมโดยรถ (Truck Mixer) หมายถึง การผสมคอนกรีตซึ่งผสมเสร็จเรียบร้อยสมบูรณ์ในรถผสม (Truck Mixer) การผสมคอนกรีตต้องมี

การหมุนไม่น้อยกว่า 70 รอบ และไม่เกิน 100 รอบ ตามความเร็วของการผสม (Mixing - Speed) ที่กำหนดของเครื่อง

3.3) การขนส่ง จำแนกออกเป็น 3 ประเภท มีหลักเกณฑ์ขึ้นอยู่กับลักษณะการผสม (Mixing) ดังนี้

3.3.1) รถผสม (Truck Mixer) ถ้าใช้ขนส่งคอนกรีตจาก

- การผสมกึ่งที่ (Central Mixing) ให้ใส่คอนกรีตได้ไม่เกิน 80% ของปริมาตรทั้งหมด
- การผสม 2 ตอน (Shrink Mixing) ให้ใส่คอนกรีตได้ไม่เกิน 70% ของปริมาตรทั้งหมด
- การผสมโดยรถ (Truck Mixing) ให้ใส่คอนกรีตได้ไม่เกิน 65% ของปริมาตรทั้งหมด

3.3.2) ทั้งนี้การขนส่งโดยรถผสม ต้องถ่ายคอนกรีต (Discharge) ออกจากโมให้หมดภายในเวลา 1 ½ ชม. หลังจากเริ่มผสม

3.3.3) รถขนส่ง (Truck) ใช้ขนส่งระยะสั้น ๆ และจะต้องถ่ายคอนกรีตออกให้หมดภายในเวลา 30 นาที หลังจากเริ่มผสม

ความหมาย

- รถผสม (Truck Mixer) หมายถึง รถซึ่งสามารถขนส่งคอนกรีต และภายในรถประเภทนี้จะมีใบผสมซึ่งสามารถใช้ผสมคอนกรีตได้
- รถกวน (Truck Agitation) หมายถึง รถซึ่งสามารถขนส่ง และกวนคอนกรีตที่ผสมเรียบร้อยแล้วจากโรงงานไปยังหน่วยงาน ซึ่งไม่จะหมุนระหว่างการเดินทางด้วย
- รถขนส่ง (Truck) หมายถึง รถซึ่งสามารถขนส่งคอนกรีตที่ผสมเรียบร้อยแล้ว และต้องป้องกันน้ำรั่วได้
- เวลาที่เริ่มผสม ให้นับจากเวลาที่เริ่มใส่ น้ำ
- เวลาที่กำหนด ไม่ใช้กับปูนซีเมนต์ปอร์ตแลนด์ ประเภท 3

4) การเทคอนกรีต จะกระทำได้หลังจากช่างควบคุมงานได้ตรวจสอบความเรียบร้อยของแบบหล่อ การผูกเหล็ก การวางเหล็ก และสิ่งที่ยังในคอนกรีต โดยปฏิบัติดังนี้

4.1) คอนกรีตที่ผสมเสร็จแล้วต้องเทลงในแบบหล่อให้หมดภายในเวลา 30 นาที

4.2) การเทคอนกรีตจากที่สูงต้องมีรางหรือท่อส่งคอนกรีต ต้องให้ปลายท่อด้านล่างจมอยู่ในคอนกรีตที่เทใหม่ ห้ามเทคอนกรีตในระยะสูงกว่า 1.50 เมตร จากพื้นที่เทหรือจากกรณีใดๆ ที่ทำให้มวลรวมแยกตัวออกจากกัน



๑๗๓๓๓

- 4.3) การหล่อคอนกรีตที่เชื่อมเข้ากันกับคอนกรีตเดิม ให้กะเทาะผิวหน้าคอนกรีตเดิมเสียก่อน ราวด้วยน้ำปูนแล้วจึงเทของใหม่ทับลงไป
 - 4.4) การเทแต่ละครั้งความหนาไม่เกิน 20 เซนติเมตร และต้องกระทุ้งให้คอนกรีตเนื้อแน่นด้วย เครื่องสั่น (Vibrator)
 - 4.5) ในระหว่างฝนตกต้องระงับการเท โดยก่อนหยุดให้กระทุ้งคอนกรีตส่วนเทให้แน่นและแต่งหน้าตัดให้ขรุขระไว้เป็นรอยต่อสำหรับงานก่อสร้าง
 - 4.6) ขณะที่คอนกรีตยังไม่แข็งตัว ต้องระวังไม่ให้คอนกรีตได้รับความกระทบกระเทือน และต้องป้องกันการสูญเสียน้ำจากแสงแดดและลมด้วย
- 5) รอยต่อคอนกรีต
- 5.1) รอยต่อคอนกรีตจะกระทำตามตำแหน่งที่แสดงไว้ในแบบก่อสร้างทุกแห่ง การเทคอนกรีตต้องทำให้เสร็จเป็นช่วงๆ โดยยึดถือเอารอยต่อนี้เป็นเกณฑ์ ดังนี้
 - 5.1.1) รอยต่อสำหรับงานก่อสร้าง (Construction Joint) ก่อนเทคอนกรีตติดต่อกับช่วงเก่า ต้องมีการขุดรู ล้างสิ่งสกปรกออกเสียก่อน แล้วจึงทำการเทคอนกรีตส่วนต่อไปได้
 - 5.1.2) รอยต่อเพื่อหด (Contraction Joint) ผิวหน้าของรอยต่อด้านหนึ่งที่เกิดจากด้านติดกับแบบหล่อ จะต้องรอให้คอนกรีตแข็งตัวเสียก่อนแล้วจึงถอดแบบ เพื่อเทคอนกรีตในอีกด้านหนึ่ง ผิวคอนกรีตที่แข็งตัว แล้วจะต้องทาด้วยน้ำยาเคลือบผิวชนิดใดชนิดหนึ่ง ก่อนที่จะเทคอนกรีตในช่วงต่อไป
 - 5.1.3) รอยต่อเพื่อขยาย (Expansion Joint) ช่องว่างระหว่างการเทคอนกรีตครั้งแรกและ ครั้งที่สอง ให้มีระยะห่างกันอย่างน้อย 1 เซนติเมตร และให้ใส่ช่องว่างระหว่างผิวคอนกรีตด้วยวัสดุประเภท Elastic Filler และอุดรอยต่อด้วยวัสดุประเภท Joint Sealant
 - 5.2) แผ่นใยโสรอยต่อ (Elastic Filler) ประกอบด้วยแผ่นขานอ้อยหรือเส้นใยอื่นๆ ที่เหมาะสมอัดเป็นแผ่นและอาบด้วยยางมะตอยชนิดเหลว
 - 5.3) วัสดุอุดรอยต่อ (Joint Sealant) เป็นยางมะตอยผสมทรายอัตราส่วน 1:3 ใช้น้ำยาแนวอุดรอยต่อเพื่อขยายบริเวณใกล้เคียงผิวคอนกรีต



01/10/2562

5.4) วัสดุกันน้ำ (Water Stop) มีลักษณะ ขนาด และคุณสมบัติ ดังต่อไปนี้

รายการ	Rubber Water Stop	PVC. Water Stop
หน่วยแรงยึดอย่างน้อย	2,500 P.S.I.	2,000 P.S.I.
ความดุ้งจำเพาะไม่เกิน	1.20	1.50
ความแข็งน้อยที่สุด วัดโดย Shore Durometer Type A	60	80
ความตุงน้ำไม่เกิน	-5%	0.30%
ยืดจนขาดอย่างน้อย	450%	400%
ทนแรงกดได้มากที่สุด	30%	20%

5.2.4 การถอดแบบและการบ่มคอนกรีต

1) แบบหล่อคอนกรีต จะต้องปล่อยให้จมน้ำจะครบกำหนดเวลาถอดแบบ และการถอดแบบจะต้องกระทำด้วยความระมัดระวังเพื่อมิให้คอนกรีตเกิดความเสียหาย ระยะเวลาที่ถอดแบบได้ตามความแข็งแรงของคอนกรีตนับจากวันที่เทคอนกรีต กำหนดโดยประมาณ ดังนี้

1.1) แบบด้านข้างเสา คาน กำแพง ตอม่อ 2 วัน

1.2) แบบท้องคาน ใต้แผ่นพื้น 21 วัน

2) การบ่มคอนกรีต จะต้องกระทำทันทีที่คอนกรีตเริ่มแข็งตัว และต้องบ่มอย่างน้อย 7 วัน วิธีการบ่มมีหลายวิธี ดังนี้

2.1) ใช้กระสอบชุบน้ำคลุมแล้วคอยรดน้ำให้เปียกอยู่เสมอ

2.2) ใช้ฉีดย่น้ำให้คอนกรีตเปียกชื้นอยู่เสมอ

2.3) ใช้วิธีซึ่งน้ำไว้บนผิวคอนกรีต

2.4) ใช้สารเคมีเคลือบผิวคอนกรีต

5.2.5 การซ่อมผิวคอนกรีต

1) ห้ามซ่อมผิวคอนกรีตที่ถอดแบบแล้ว จนกว่าจะได้รับการตรวจสอบจากช่างควบคุมงาน

2) ผิวคอนกรีตที่มีรูลุนหรือมีส่วนบกพร่องเล็กน้อย ไม่กระทบกระเทือนต่อความมั่นคงแข็งแรงของโครงสร้าง ให้ทำการสกัดคอนกรีตที่เกาะกันอย่างหลวมๆ บริเวณนั้นออกให้หมด แล้วอุดฉาบด้วยปูนทราย อัตราส่วนผสมปูนซีเมนต์:ทราย 1:1 โดยน้ำหนัก

5.2.6 การเก็บตัวอย่างทดสอบและรายงานผล

1) การเก็บตัวอย่างทดสอบ

1.1) สุ่มเก็บตัวอย่างหินย่อยหรือกรวดและทราย จำนวนอย่างละ 50 กิโลกรัม เพื่อทดสอบความแข็งแรง การขัดสี สิ่งเจือปน สัดส่วนคละ และออกแบบส่วนผสมคอนกรีต

1.2) เก็บตัวอย่างหล่อลูกบาศก์คอนกรีต อย่างน้อยวันละ 1 ครั้งๆละ 3 ตัวอย่าง หรือความเห็นชอบของช่างควบคุมการก่อสร้าง และให้เขียน วัน เดือน ปี กับค่ายุบตัวของคอนกรีตลงบนแท่งตัวอย่าง เพื่อทดสอบกำลังรับแรงอัดของคอนกรีต

2) การรายงานผล

2.1) ผลการทดสอบคุณสมบัติของ หินย่อย/กรวด ทราย และกรวดออกแบบส่วนผสมคอนกรีต ให้คณะกรรมการตรวจการจ้างเห็นชอบก่อนนำไปใช้งาน

2.2) ผลการทดสอบกำลังรับแรงอัดของตัวอย่างหล่อลูกบาศก์ ให้คณะกรรมการตรวจการจ้างเห็นชอบก่อนตรวจรับงาน

6. งานเหล็กเสริมคอนกรีต

6.1 คำจำกัดความและความหมาย

งานเหล็กเสริมคอนกรีต หมายถึง เหล็กกลม เหล็กข้ออ้อย และเหล็กโครงสร้างอื่น ที่ปรากฏในแบบก่อสร้างซึ่งต้องหล่อหุ้มด้วยคอนกรีต

6.2 ข้อกำหนด/คุณสมบัติ

6.2.1 เหล็กเสริม ต้องเป็นเหล็กใหม่ ปราศจากสนิม คราบน้ำมัน มีคุณสมบัติตามมาตรฐานผลิตภัณฑ์อุตสาหกรรม ดังนี้

1) เหล็กเส้นกลม ชั้นคุณภาพ SR 24 มาตรฐาน มอก. 20-2527 มีกำลังดึงที่ขีดยืดไม่ต่ำกว่า 2,400 กก./ตร.ซม. มีกำลังดึงประลัยไม่ต่ำกว่า 3,900 กก./ตร.ซม. และมีความยืดตัวไม่น้อยกว่าร้อยละ 20 ในช่วงความยาว 0.20 เมตร

2) เหล็กข้ออ้อย ชั้นคุณภาพ SD 30 มาตรฐาน มอก. 24-2527 มีกำลังดึงที่ขีดยืดไม่ต่ำกว่า 3,000 กก./ตร.ซม. มีกำลังดึงประลัยไม่ต่ำกว่า 4,900 กก./ตร.ซม. และมีความยืดตัวไม่น้อยกว่าร้อยละ 16 ในช่วงความยาว 0.20 เมตร

6.2.2 การวางเหล็กเสริม

1) เหล็กเสริมที่ตัดได้ขนาด รูปร่างแล้ว ต้องงอปลายทั้งสองข้าง และวางตามที่แสดงในแบบก่อสร้าง การวัดระยะห่างเหล็ก ให้วัดจากศูนย์กลางถึงศูนย์กลางเหล็ก

07/10/20

- 2) เหล็กเสริมจะต้องวางห่างจากผิวคอนกรีต โดยวัดระยะจากผิวคอนกรีตถึงผิวเหล็กตามเกณฑ์ ดังนี้
 - 2.1) กรณีเหล็กเสริมชั้นเดียว ถ้าไม่แสดงไว้เป็นอย่างอื่นให้วางตรงกึ่งกลางความหนา
 - 2.2) กรณีเหล็กเสริม 2 ชั้น ระยะระหว่างผิวเหล็กถึงผิวคอนกรีตที่ติดกับแบบไม่น้อยกว่า 2.50 เซนติเมตร และถ้าติดกับดินหรือหินให้ใช้ 7.50 เซนติเมตร นอกจากแสดงไว้เป็นอย่างอื่น
 - 3) เหล็กเสริมต้องวางและผูกให้แน่น เพื่อให้มีให้เคลื่อนไหวยระหว่างเทคอนกรีต และในขณะกระทุ้งหรือการสั่นคอนกรีต
 - 4) เหล็กเดือย (Dowel Bars) ต้องมีขนาดและอยู่ในตำแหน่งตามแบบ ก่อนนำไปวางปลายด้านหนึ่งจะต้องทำด้วยยางมะตอยให้ทั่ว
 - 5) ในขณะที่คอนกรีตยังไม่แข็งตัวห้ามมิให้กระทบกระเทือนที่ปลายเหล็กที่คอนกรีตยังไม่ได้รับการหล่อหุ้ม
- 6.2.3 การต่อเหล็กเสริม จะต้องต่อโดยวิธีทาบกัน และรอยต่อของเหล็กแต่ละเส้นต้องสลับกัน ห้ามต่อเหล็กตรงจุดที่รับแรงมากที่สุดในคาน ดังนี้
- 1) เหล็กเส้นกลม ให้วางทาบกันไม่น้อยกว่า 40 เท่าของเส้นผ่าศูนย์กลางเหล็ก เมื่อปลายต้องขมอมมาตรฐาน หรือ 50 เท่าของเส้นผ่าศูนย์กลางเหล็กเมื่อปลายไม่ขมอมมาตรฐาน
 - 2) เหล็กข้ออ้อย ให้วางทาบกันไม่น้อยกว่า 30 เท่าของเส้นผ่าศูนย์กลางเหล็ก โดยปลายไม่ขมอมมาตรฐาน
- 6.2.4 การเก็บตัวอย่างทดสอบและรายงานผล
- 1) การเก็บตัวอย่างทดสอบเหล็กทุกขนาดๆละ 3 ท่อนโดยไม่ซ้ำเส้น มีความยาวท่อนละ 0.60 เมตร
 - 2) การรายงานผลการทดสอบคุณสมบัติของเหล็กเส้นแต่ละขนาด ให้คณะกรรมการตรวจการจ้างเห็นชอบก่อนนำไปใช้งาน

7. งานหิน

7.1 คำจำกัดความและความหมาย

งานหินที่ใช้ในงานแหล่งน้ำส่วนใหญ่จะเป็นหินใหญ่ใช้ป้องกันการกัดเซาะของกระแสน้ำ ที่กระทำกับตลิ่งของลำน้ำ อาคารที่ขวางทางน้ำ เป็นต้น แบ่งออกเป็นประเภทได้ดังนี้

- 7.1.1 หินทิ้ง หมายถึง หินขนาดเล็กใหญ่มีขนาดคละกัน นำไปปู หรือทิ้งด้วยเครื่องจักรหรือแรงคน และตบแต่งผิวหน้าครั้งสุดท้ายให้มองดูเรียบร้อยด้วยแรงคน
- 7.1.2 หินเรียง หมายถึง หินที่มีขนาดประมาณ 0.20 - 0.25 เมตร นำมาเรียงให้ได้รูปร่างและขนาดตามแบบ ก่อนเรียงต้องทำการบดอัดพื้นให้แน่น แล้วนำหินใหญ่มาเรียงให้ชิดที่สุด โดยให้หินก้อนใหญ่กว่าอยู่บนหินก้อนเล็ก พร้อมทั้งแต่งผิวหน้าเรียบเสมอกันกับหินก้อนข้างเคียงด้วยแรงคน และถมช่องว่างระหว่างหินด้วยหินย่อยและหินฝุ่นให้แน่น
- 7.1.3 หินเรียงยาแนว หมายถึง หินเรียงตามข้อ 7.1.2 และยาแนวผิวหน้าตามช่องว่างระหว่างหินด้วยปูนก่อ
- 7.1.4 หินก่อ หมายถึง หินที่มีคอนกรีตหยาบแทรกตามช่องว่างระหว่างหินก้อนใหญ่
- 7.1.5 หินเรียงในกล่องลวดตาข่าย หมายถึง หินเรียงตามข้อ 7.1.2 นำมาเรียงลงในกล่องลวดตาข่ายให้เรียบร้อย

7.2 ข้อกำหนดและคุณสมบัติ

7.2.1 คุณสมบัติทั่วไป

1) หินใหญ่

- 1.1) มีความแข็งแกร่ง ไม่ผุกร่อน และทนต่อการขัดสี (Abrasion) ทดสอบโดยวิธี Los Angeles Abrasion Test แล้วส่วนที่สึกหรอสูญหายไม่เกิน 40 %
- 1.2) มีความคงทน (Soundness) เมื่อทดสอบด้วยวิธี Sodium Sulphate แล้วส่วนสูญหายต้องไม่เกิน 12 % โดยน้ำหนัก
- 1.3) มีความด่างจำเพาะไม่ต่ำกว่า 2.6 และเป็นหินมาจากแหล่งโรงไม่หิน
- 1.4) มีสัดส่วนคละที่ดี โดยขึ้นอยู่กับความหนาของหิน ดังนี้
- 1.4.1) หินทิ้งหนา 0.90 เมตรมีขนาดของก้อนหินโตสุด ϕ ไม่เกิน 0.40 เมตร

น้ำหนักของก้อนหิน (กก.)	ขนาด ϕ ของก้อนหิน (ม.)	% แต่ละขนาดโดยน้ำหนัก
50 - 100	0.325 - 0.400	มากกว่า 40
10 - 50	0.200 - 0.325	50 - 60
ต่ำกว่า 5	ต่ำกว่า 0.150	น้อยกว่า 10
หินย่อยและหินฝุ่น	หินย่อยและหินฝุ่น	น้อยกว่า 5

1.4.2) หินทิ้งหนา 0.60 เมตรมีขนาดของก้อนหินโตสุด \varnothing ไม่เกิน 0.37 เมตร

น้ำหนักของก้อนหิน (กก.)	ขนาด \varnothing ของก้อนหิน (ม.)	% แต่ละขนาดโดยน้ำหนัก
25 - 75	0.270 - 0.370	มากกว่า 40
5 - 25	0.150 - 0.270	20 - 40
ต่ำกว่า 5	ต่ำกว่า 0.150	น้อยกว่า 20
หินย่อยและหินฝุ่น	หินย่อยและหินฝุ่น	น้อยกว่า 5

1.4.3) หินทิ้งหนา 0.45 เมตรมีขนาดของก้อนหินโตสุด \varnothing ไม่เกิน 0.27 เมตร

น้ำหนักของก้อนหิน (กก.)	ขนาด \varnothing ของก้อนหิน (ม.)	% แต่ละขนาดโดยน้ำหนัก
10 - 25	0.200 - 0.270	มากกว่า 55
5 - 10	0.150 - 0.200	35 - 45
ต่ำกว่า 5	ต่ำกว่า 0.150	ต่ำกว่า 10
หินย่อยและหินฝุ่น	หินย่อยและหินฝุ่น	น้อยกว่า 5

2) ก่อสร้างลวดตาข่าย

2.1) เป็นชนิดเคลือบสังกะสี (Hot dip galvanized) ประกอบขึ้นจากลวดตาข่ายดัดเป็นรูปหกเหลี่ยมชนิดทังเกลียว 3 รอบ มี 2 แบบ คือ

2.2.1) ก่อสร้างลวดตาข่ายแบบ GABION มีขนาดสัดส่วนตามแบบโดยมีขนาดช่องตาข่ายจากระยะทังเกลียว "D" ไม่มากกว่า 10 x 13 เซนติเมตร

2.2.2) ก่อสร้างลวดตาข่าย MATTRESS มีขนาดสัดส่วนตามแบบ โดยมีขนาดช่องตาข่ายจากระยะทังเกลียว "D" ไม่มากกว่า 6 x 8 เซนติเมตร

2.2) การขึ้นโครงรูปกล่องเป็นสี่เหลี่ยมโดยเครื่องจักรให้ได้ขนาดและสัดส่วนตามแบบ และมีผนังทังภายในทุก 1 เมตร มีฝาปิด - เปิดได้

2.3) คุณสมบัติของลวด (Wire) ที่ใช้ประกอบเป็นกล่องลวดตาข่ายจะต้องมีค่าความต้านทานแรงดึง (Tensile Strength) ไม่น้อยกว่า 38 กก./ตร.มม. ตามวิธีการทดสอบ มอก.71 "ลวดเหล็กเคลือบสังกะสี" และมีขนาดลวดและการเคลือบสังกะสี ดังนี้

๐๗๗๖๖๖

2.3.1) กล่องลวดตาข่ายแบบ GABION

ชนิดของลวด	เส้นผ่าศูนย์กลาง(มม.)	น้ำหนักชั้นต่ำของสังกะสีที่เคลือบ (กรัม/ตร.ม.)
ลวดโครง	3.5	275
ลวดถัก	2.7	260
ลวดพื้น	2.2	240

2.3.2)กล่องลวดตาข่ายแบบ MATTRESS

ชนิดของลวด	เส้นผ่าศูนย์กลาง (มม.)	น้ำหนักชั้นต่ำของสังกะสีที่เคลือบ (กรัม/ตร.ม.)
ลวดโครง	2.7	260
ลวดถัก	2.2	240
ลวดพื้น	2.2	240

- 2.4) การยึดและพันกล่อง ระหว่างกล่องตาข่ายและฝาปิดกล่องให้ใช้ลวดพื้นขนาดเส้นผ่าศูนย์กลาง 2.2 มิลลิเมตร พันยึดกับลวดโครงกล่อง โดยพันเกลียว 3 รอบ และ 1 รอบสลับกันในแต่ละช่วงตาข่าย
- 2.5) ลวดโครงกล่องต้องหุ้มด้วยวัสดุที่ไม่เป็นสนิมและพิมพ์ชื่อผู้ผลิตบนลวดโครงกล่องโดยให้เห็นเด่นชัดทุกด้าน

7.2.2 การวางเรียงหิน

- 1) ทำการปรับระดับบริเวณที่จะวางเรียงหินใหญ่หรือกล่องลวดตาข่าย ให้เรียบปราศจากวัชพืช และปูวัสดุรองพื้นประเภทกรวดหรือกรวดผสมทรายหรือแผ่นใยสังเคราะห์ ให้ได้ขนาด ความหนา ตามแบบ
- 2) การวางเรียงหินจะต้องทำด้วยความระมัดระวัง มิให้เกิดการแยกตัวโดยมีก้อนขนาดเล็กยวบกันอยู่รวมกันเป็นกลุ่ม และต้องวางเรียงให้มีหน้ามองดูเรียบ และความหนาเฉลี่ยเท่ากับที่กำหนดในแบบ
- 3) ในขณะวางกล่องลวดตาข่ายลงบนแผ่นใยสังเคราะห์ จะต้องไม่ทำให้เกิดการฉีกขาดหรือเกิดการเคลื่อนตัวของแผ่นใยสังเคราะห์ ด้านมุมของกล่องปูแผ่นใยสังเคราะห์ ให้พับขึ้นครึ่งเท่าของความหนาของกล่องลวดตาข่าย
- 4) วางกล่องลวดตาข่าย ทำการโยกยึดให้อยู่ในรูปสี่เหลี่ยม และบรรจุหินลงในกล่องลวดตาข่าย ต้องวางเรียงให้ลึกลงอย่างหนาแน่น เหลี่ยมมุมต้องเข้ากันและมีความสวยงาม



7.2.3 การเก็บตัวอย่างทดสอบและรายงานผล

1) การเก็บตัวอย่างทดสอบ

1.1) สุ่มเก็บตัวอย่างหินใหญ่ จำนวน 100 กิโลกรัม เพื่อทดสอบความแข็งแรง ความคงทน ความตึงจำเพาะ และสัดส่วนค่าละ

1.2) จัดเตรียมเอกสารรับรองมาตรฐานการผลิตและหรือผลการทดสอบคุณสมบัติของกล่องลอดตาข่าย ตามข้อกำหนดในแบบ

2) การรายงานผล

2.1) ผลการทดสอบคุณสมบัติของหินใหญ่ ให้คณะกรรมการตรวจการจ้างเห็นชอบก่อนนำไปใช้งาน

2.2) ผลการตรวจสอบคุณสมบัติของกล่องลอดตาข่าย ให้คณะกรรมการตรวจการจ้างเห็นชอบก่อนนำไปใช้งาน

8. งานท่อ

8.1 คำจำกัดความ/ความหมาย

งานท่อ หมายถึง งานท่อระบายน้ำที่รับแรงดันน้ำต่ำ เช่น ท่อคอนกรีตเสริมเหล็ก และงานท่อส่งน้ำที่รับแรงดันน้ำสูง เช่น ท่อเหล็ก ท่อซีเมนต์ใยหิน ท่อ HDPE เป็นต้น

8.2 ข้อกำหนดและคุณสมบัติ

8.2.1 คุณสมบัติทั่วไป

1) ท่อคอนกรีตเสริมเหล็ก

1.1) มีคุณสมบัติตามมาตรฐานผลิตภัณฑ์อุตสาหกรรม มอก. 128-2518 ถ้ามิได้ระบุไว้เป็นอย่างอื่น ใช้ชั้น 3 การต่อแบบเข้าลิ้น

1.2) ไม่มีรอยแตกร้าว รอยแตกเล็กและผิวหนายน

2) ท่อเหล็ก

2.1) มีคุณสมบัติตามมาตรฐานผลิตภัณฑ์อุตสาหกรรม มอก. 427 "ท่อเหล็กกล้าเชื่อมด้วยไฟฟ้าสำหรับส่งน้ำ" ชั้นคุณภาพไม่ต่ำกว่าชั้น ข ทนแรงดันได้ไม่น้อยกว่า 1.0 เมกะปาสคาล ชนิดปลายหน้างาน

2.2) การเคลือบผิวท่อ ให้ปฏิบัติดังนี้

2.2.1) การเคลือบผิวภายใน ให้เคลือบด้วย Cement - mortar ตามมาตรฐานของ AWWA C-205 หรือ Liquid Epoxy ตามมาตรฐานของ AWWA C-200



01/มก๖๖

- 2.2.2) การเคลือบผิวภายนอกท่อบนดินให้เคลือบด้วย Coal-Tar Enamel ตามมาตรฐาน AWWA G-203
- 2.2.3) การเคลือบผิวภายนอกท่อใต้ดิน ให้เคลือบด้วย Coal-Tar Enamel ตามมาตรฐานของ AWWA C-203 2 ชั้น พันส้าแอสเบสทอน และทา ทับด้วยน้ำยาปูนขาว (White-wash)
- 2.3) อุปกรณ์ข้อต่อท่อ
 - 2.3.1) ข้อต่อเหล็กหล่อเทาชนิดปลายหน้าจาน มีคุณสมบัติตามมาตรฐานผลิตภัณฑ์อุตสาหกรรม มอก. 918
 - 2.3.2) หน้าจานเส้นท่อ มีคุณสมบัติตามมาตรฐานผลิตภัณฑ์อุตสาหกรรม มอก. 381 และสลักเกลียว หมุดเกลียว และสลักหัวมุด มีคุณสมบัติตามมาตรฐานผลิตภัณฑ์อุตสาหกรรม มอก. 171
- 3) ท่อซีเมนต์ใยหิน
 - 3.1) ท่อ มีคุณสมบัติตามมาตรฐานผลิตภัณฑ์อุตสาหกรรม มอก.81 ถ้ามิได้ระบุไว้เป็นอย่างอื่นให้ใช้ชั้นคุณภาพ PP 15 ทนแรงดันได้ไม่น้อยกว่า 1.5 เมกะปาสคาล
 - 3.2) ข้อต่อตรง มีคุณสมบัติตามมาตรฐานผลิตภัณฑ์อุตสาหกรรม มอก. 126 ถ้ามิได้ระบุไว้เป็นอย่างอื่นให้ใช้ชั้น คุณภาพเดียวกับท่อ
 - 3.3) แหวนยางกันซึม มีคุณสมบัติตามมาตรฐานผลิตภัณฑ์อุตสาหกรรม มอก. 237
 - 3.4) ข้อต่อเหล็กหล่อ มีคุณสมบัติตามมาตรฐานผลิตภัณฑ์อุตสาหกรรม มอก. 918
- 4) ท่อ HDPE (High Density Polyethylene)
 - 4.1) มีคุณสมบัติตามมาตรฐานผลิตภัณฑ์อุตสาหกรรม มอก. 982 ถ้ามิได้ระบุไว้เป็นอย่างอื่นให้ใช้ชั้นคุณภาพ PN 6.3 ทนแรงดันได้ไม่น้อยกว่า 0.63 เมกะปาสคาล
 - 4.2) การเชื่อมท่อ ใช้วิธีการเชื่อมต่อนแบบ Butt Fusion Welding โดยใช้เครื่องเชื่อมต่อนแบบบัดด์ (Butt Fusion Machine) ซึ่งเป็นอุปกรณ์ที่ได้มาตรฐานประกอบด้วย 4 ส่วนใหญ่ ๆ คือ ฐานรากและที่ยึด, แผ่นความร้อน, ชุดไฮดรอลิกส์ สำหรับเลื่อนและบีบท่อ และเครื่องปาดผิว ขั้นตอนการเชื่อมให้เป็นไปตามคู่มือปฏิบัติของเครื่องเชื่อมนั้น ๆ
 - 4.3) อุปกรณ์ประกอบท่อ ถ้ามิได้ระบุไว้เป็นอย่างอื่น อุปกรณ์ประกอบท่อต้องทำด้วยวัสดุเช่นเดียวกับท่อ HDPE และความหนาท่อเป็นไปตามแบบของผู้ผลิต แต่ต้องหนาไม่น้อยกว่าความหนาของท่อ



๑๓๓๖๒

- 5) ท่อ PVC (Polyvinyl Chloride Pipe)
- 5.1) มีคุณสมบัติตามมาตรฐานผลิตภัณฑ์อุตสาหกรรม มอก. 17 ถ้ามิได้ระบุไว้เป็นอย่างอื่น ให้ใช้ชั้นคุณภาพ 13.5 ทนแรงดันได้ไม่น้อยกว่า 1.35 เมกะปาสคาล ชนิดปลายธรรมดา
 - 5.2) ข้อต่อ PVC มีคุณสมบัติตามมาตรฐานผลิตภัณฑ์อุตสาหกรรม มอก. 1131 ชนิดต่อด้วยน้ำยา ชั้นคุณภาพเดียวกับท่อ
 - 5.3) น้ำยาประสานท่อ PVC มีคุณสมบัติตามมาตรฐานผลิตภัณฑ์อุตสาหกรรม มอก. 1032
- 6) ท่อเหล็กอบสังกะสี
- 6.1) มีคุณสมบัติตามมาตรฐานผลิตภัณฑ์อุตสาหกรรม มอก. 277 ถ้ามิได้ระบุเป็นอย่างอื่นให้ใช้ประเภทที่ 2 (สีน้ำเงิน) ขนาดและมิติของท่อให้เป็นไปตามมาตรฐานผลิตภัณฑ์อุตสาหกรรม มอก. 276 ประเภท 2
- 7) ท่อระบายน้ำซีม HDPE (High Density Polyethylene)
- 7.1) ถ้ามิได้ระบุเป็นอย่างอื่นให้ใช้ท่อ ขนาด Dia.150 มิลลิเมตร
 - 7.2) มีลักษณะการขึ้นรูปแบบเจาะร่อง และพื้นเกลียวรอบท่ออีกชั้นหนึ่ง
 - 7.3) การต่อท่อทำโดยการใช้ข้อต่อแบบตีบโดยการหมุนเกลียว และให้มีการปิดปลายท่อด้วยตัวปิดปลายท่อโดยการหมุนเกลียว
 - 7.4) คุณสมบัติของท่อระบายน้ำซีมมีดังนี้

คุณลักษณะ	หน่วย	เกณฑ์กำหนด
พื้นที่ผิวสำหรับรับน้ำ	%	70-80
ความสามารถในการรับแรงกระทำที่ผิวท่อ ไม่น้อยกว่า	ตัน/ตร.ม.	7.5
การเสียรูปเมื่อรับแรงกระทำตามเกณฑ์ไม่เกิน	%	8
น้ำหนักไม่น้อยกว่า	กก./ตร.ม.	1.10

8.2.2 การวางท่อ

- 1) ก่อนทำการวางท่อ จะต้องปรับพื้นร่องดินให้แน่น และมีผิวหน้าเรียบตลอดความยาวท่อ ถ้าพื้นร่องดินไม่ดีต้องขุดออกให้หมดลึกอย่างน้อย 0.30 เมตร แล้วนำวัสดุอื่นที่คุณภาพดีมาใส่แทน
- 2) วางท่อในแนวที่กำหนดด้วยความลาดที่สม่ำเสมอ โดยหลีกเลี่ยงการยกท่อขึ้นหรือกดท่อลงกระทันหัน และต้องให้ระดับท่อและความลึกของดินถมหลังท่อน้อยกว่าที่กำหนดไว้ในแบบ



- 3) การยกท่อลงร่องดินจะต้องใช้ปั้นจั่น รอก เชือก สลิง หรือเครื่องมืออื่นที่เหมาะสม ห้ามทิ้งท่อลงในร่องดินและต้องระมัดระวังมิให้ผิวท่อ ที่ได้รับการเคลือบเสียหายจากการเสียดสี
- 4) จะต้องไม่ปล่อยให้ น้ำขังอยู่ในท้องร่อง ซึ่งจะทำให้ดินข้างๆ ร่องพังหรือยุบตัวและไม่ใช่สะดวกในการวางท่อ จะต้องกำจัดน้ำออกให้แห้งก่อนทำการวางท่อ
- 5) ท่อคอนกรีตเสริมเหล็ก
 - 5.1) ทิศทางการวางจะต้องวางจากต่ำไปหาสูง โดยที่ลึนและปลายลึนและร่องของท่อชี้ไปตามทางน้ำไหล
 - 5.2) การต่อท่อแบบเข้าลึน จะต้องตกแต่งให้เข้าร่องได้สนิทและมีช่องว่างที่สม่ำเสมอ ทั่วตลอด แล้วยาแนวด้วยปูนฉาบทั้งภายในและภายนอก
- 6) ท่อเหล็ก
 - 6.1) การต่อท่อใช้ข้อต่อแบบหน้าจวน และการต่อท่อกับท่อชนิดอื่นให้เป็นไปตามแบบ
 - 6.2) ในกรณีที่ต้องตัดท่อในสนาม จะต้องกระทำโดยใช้เครื่องมือที่ทำให้รอยต่อเรียบเป็นเส้นตรงและได้จากกับแกนท่อ และเชื่อมต่อท่อเป็นแบบต่อชน (Welded Butt Joint) ดังนี้
 - 6.2.1) ก่อนนำท่อเหล็กมาเชื่อม ต้องลบปลายให้เป็นมุมประมาณ 35-40 องศา โดยการกลึงก่อนการลบปลาย
 - 6.2.2) ก่อนการเชื่อมจะต้องทำความสะอาดส่วนปลายที่จะนำมาเชื่อม โดยตั้งปลายท่อให้เป็นแนวตรง เว้นช่องว่างระหว่างท่อที่นำมาเชื่อมเพื่อป้องกันการบิดระหว่างการนำมาเชื่อม
 - 6.2.3) การเชื่อมด้วยไฟฟ้า ต้องเป็นไปอย่างสม่ำเสมอ โลหะที่นำมาเชื่อมละลายเข้าหากันอย่างทั่วถึง โดยท่อที่มีขนาดเส้นผ่าศูนย์กลางตั้งแต่ 0.60 เมตรขึ้นไป ให้เชื่อมเต็มตลอดแนวทั้งภายในและภายนอก
- 7) ท่อ HDPE การเชื่อมต่อโดยวิธีต่อชน (Butt Welding) โดยการนำปลายท่อทั้งสองให้ ความร้อนจนถึงจุดหลอมเหลว แล้วนำมาเชื่อมต่อเข้าด้วยกันด้วยแรงดัน การให้ความร้อนและแรงดันแก่ท่อจะต้องปรับให้เข้ากับขนาดและความหนาของท่อ โดยให้ปฏิบัติตามคู่มือของเครื่องเชื่อม



๐๗๓๐๖๐

8.2.3 การขุดและถมกลบแนวท่อ

- 1) ต้องขุดร่องดินวางท่อให้ลึกไม่น้อยกว่าที่กำหนด โดยเฉพาะจุดที่ตั้งข้อต่อท่อจะต้องปรับความลึกของร่องดินให้มากขึ้นกว่าปกติ เพื่อป้องกันมิให้ข้อต่อท่อเป็นจุดค้ำ (Support) ของท่อ
- 2) การขุดร่องดิน ถ้ามีการขุดผ่านถนนหรือผ่านหมู่บ้านซึ่งมีการใช้รถเข้าออก จะต้องทำสะพานชั่วคราวหรือใช้แผ่นเหล็กขนาดหนาพอที่รถยนต์แล่นผ่านโดยไม่เป็นอันตราย
- 3) หากปรากฏว่าชั้นดินที่ขุดได้ความลึกตามที่กำหนดแล้วเป็นชั้นดินอ่อน ไม่สามารถรับน้ำหนักได้ดี ให้ทำการรื้อชั้นดินนั้นออกอย่างน้อยลึก 0.30 เมตรแล้วนำดินที่มีคุณภาพดีมาถมอัดแน่นแทน หรือใช้วิธีอื่นที่เหมาะสม
- 4) เมื่อได้ทดสอบความดันน้ำแล้วและไม่ปรากฏรอยรั่วซึมและท่อไม่แตกหรือชำรุด ให้ทำการกลบดินให้เรียบร้อยโดยอัดหรือกระทุ้งดินให้แน่นและระมัดระวังมิให้เกิดอันตรายแก่ตัวท่อ
- 5) การขุดดินสำหรับวางท่อบางช่วง จะต้องจัดหาอุปกรณ์และเครื่องใช้ในการรื้อกันดินทั้งเพื่อป้องกันการเสียหายต่อพื้นผิวถนนและสิ่งปลูกสร้างต่าง ๆ ที่อยู่ใกล้เคียงก่อสร้าง
- 6) ในการกลบดิน จะต้องบดอัดหรือกระทุ้งให้แน่น และระมัดระวังมิให้เกิดอันตรายกับท่อที่วางไว้ วิธีการบดอัดให้ใช้ตามคำแนะนำในงานดินถม

8.2.4 การตรวจสอบคุณสมบัติ

- 1) การทำเครื่องหมาย ท่อทุกท่อนและอุปกรณ์ท่อทุกชิ้นจะต้องแสดงคุณลักษณะของท่อ เช่น ชั้นคุณภาพ ขนาดและความยาวท่อ ปีที่ผลิต เครื่องหมายการค้า เป็นต้น
- 2) หนังสือรับรองผลิตภัณฑ์ ท่อทุกชนิดและอุปกรณ์ท่อ ต้องแสดงเอกสาร ดังนี้
 - 2.1) แคตตาล็อกของท่อจากบริษัทผู้ผลิต
 - 2.2) สำเนาหนังสือการแต่งตั้งเป็นผู้แทนจำหน่าย
 - 2.3) สำเนาหนังสือรับรองมาตรฐานการผลิตและหรือผลการทดสอบคุณสมบัติจากหน่วยงานที่เชื่อถือได้
 - 2.4) หนังสือรับรองการส่งมอบสินค้าจากผู้ผลิตหรือผู้แทนจำหน่าย



๐๗๓๓๓๓

9. งานปลูกหญ้า

9.1 คำจำกัดความ/ความหมาย

งานปลูกหญ้า หมายถึงการปลูกหญ้าปกคลุมผิวดิน เพื่อป้องกันการกัดเซาะจากน้ำบริเวณเชิงลาดของคันดิน เขิงลาดตลิ่ง บริเวณอาคาร เป็นต้น

9.2 ข้อกำหนด/คุณสมบัติ

- 9.2.1 ชนิดหญ้าที่ใช้ปลูก จะต้องเป็นพันธุ์หญ้าที่หาได้ง่ายในท้องถิ่น มีลักษณะรากกระจายออกเป็นวงกว้างสามารถยึดเกาะกับเนื้อดินได้เป็นอย่างดี และเป็นพันธุ์ที่ทนทานต่อสภาพดินฟ้าอากาศในท้องถิ่นนั้น
- 9.2.2 ก่อนปลูกหญ้า จะต้องจัดเตรียมพื้นที่บริเวณปลูกหญ้า โดยนำหน้าดิน (Top Soil) มากม และบดอัดให้มีความหนาประมาณ 0.10 เมตร
- 9.2.3 หญ้าที่นำมาปลูกหรือปู จะต้องเป็นหญ้าที่ยังไม่ตายและกำลังเจริญเติบโตเป็นแผ่นหนาปราศจากวัชพืช หินก้อนโต รากไม้ติดมากับหญ้า
- 9.2.4 แผ่นหญ้าที่นำมาปลูก จะต้องมีความหนาแน่นไม่น้อยกว่า 0.05 เมตรและต้นหญ้าสูงไม่เกิน 0.12 เมตร เมื่อขุดหญ้ามาแล้วต้องรีบปลูกภายใน 24 ชั่วโมงพร้อมบดอัดให้แน่นกับพื้นเพื่อมิให้มีโพรงอากาศ ช่องต่อระหว่างแผ่นหญ้ากลบด้วยดินให้เรียบ
- 9.2.5 ต้องมีการดูแลบำรุงรักษาหญ้าบริเวณที่ปลูก จนกว่าหญ้าเจริญงอกงามและแพร่กระจายคลุมพื้นที่โดยสม่ำเสมอ และจะต้องขุดและกำจัดวัชพืชอื่นๆ ที่ไม่ต้องการออกจากบริเวณที่ปลูกหญ้า

10 งานเหล็ก

10.1 คำจำกัดความ/ความหมาย

งานเหล็ก หมายถึง การจัดหา ประกอบ และติดตั้ง ประตูน้ำ บานระบาย ตะแกรงกันสวะราวลูกกรง และอื่นๆ ซึ่งได้ระบุรายละเอียดไว้ในแบบแปลน

10.2 ข้อกำหนด/คุณสมบัติ

10.2.1 ประตูน้ำ (Valve) จะต้องมีคุณสมบัติดังนี้

1) ประตูน้ำแบบลิ้นเกต (Gate Valves)

- 1.1) มีคุณสมบัติตามมาตรฐานผลิตภัณฑ์อุตสาหกรรม มอก. 256 "ประตูน้ำเหล็กหล่อ ลิ้นยกแบบรอกลิ้นโลหะสำหรับงานประปา" ชนิดก้านไม่ยก
- 1.2) เป็นชนิดลิ้นเดี่ยว ปลายหน้าจวน ทนความดันใช้งานได้ไม่น้อยกว่า 1.0 เมกะปาสกาล

- 1.3) กรณีเป็นแบบบนดิน ต้องมีพวงมาลัยปิดเปิด
 - 1.4) กรณีเป็นแบบใต้ดิน ต้องมีหลอดกันดิน ฝาครอบพร้อมฝาปิดครบชุด
 - 2) ประตูน้ำแบบลิ้นปีกผีเสื้อ (Butterfly Valves)
 - 2.1) มีคุณสมบัติตามมาตรฐานผลิตภัณฑ์อุตสาหกรรม มอก. 382 "ประตูน้ำเหล็กหล่อ : ลิ้นปีกผีเสื้อ"
 - 2.2) เป็นประเภทปิดสนิท ปลายหน้างาน ทนความดันใช้งานได้ไม่น้อยกว่า 1.0 เมกะปาสคาล
 - 3) ประตูน้ำกันกลับ (Check Valves)
 - 3.1) มีคุณสมบัติตามมาตรฐานผลิตภัณฑ์อุตสาหกรรม มอก. 383 "ประตูน้ำเหล็กหล่อ ลิ้นกันกลับชนิดแกว่ง"
 - 3.2) เป็นประเภทปิดสนิท ปลายหน้างาน ทนความดันใช้งานได้ไม่น้อยกว่า 1.0 เมกะปาสคาล
 - 4) ประตูระบายอากาศ (Air Valves)
 - 4.1) มีคุณสมบัติตามมาตรฐานผลิตภัณฑ์อุตสาหกรรม มอก. 1368 "ประตูระบายอากาศสำหรับงานประปา"
 - 4.2) แบบลูกลอยคู่ ปลายหน้างาน ทนความดันใช้งานได้ไม่น้อยกว่า 1.0 เมกะปาสคาล
- 10.2.2 บานระบาย ตะแกรงกันสวะ เส้า รวาลูกทรง และงานอื่น ๆ
- 1) วัสดุที่ใช้
 - 1.1) เหล็กโครงสร้างรูปพรรณ มีคุณสมบัติตามมาตรฐานผลิตภัณฑ์อุตสาหกรรม มอก. 116-2529
 - 1.2) เหล็กแผ่น มีคุณสมบัติตามมาตรฐาน ASTM Designation A-246
 - 1.2) เหล็กหล่อ มีคุณสมบัติตามมาตรฐาน ASTM Designation A 48-83
 - 1.3) ทองบรอนซ์ มีคุณสมบัติตามมาตรฐาน ASTM Designation B 22-85
 - 1.4) เหล็กไร้สนิม (Stainless Steel) มีคุณสมบัติตามมาตรฐาน ASTM 276-86a, ASTM A 167-86 type 304 and 316
 - 1.5) สลักเกลียว มีคุณสมบัติตามมาตรฐาน ASTM Designation A 307-86a
 - 1.6) ท่อเหล็กดำ มีคุณสมบัติตามมาตรฐานผลิตภัณฑ์อุตสาหกรรม มอก. 276-2521 ประเภท 2 การประกอบใช้เชื่อมทั้งหมด
 - 1.7) ท่อเหล็กอานสังกะสี มีคุณสมบัติตามมาตรฐานผลิตภัณฑ์อุตสาหกรรม มอก. 277-2521 ประเภท 2 การประกอบให้ใช้ข้อต่อ

07/04/2567

- 2) การเชื่อม จะต้องจัดทำโดยวิธี Electric Shied and Welding Process พื้นที่ผิวที่ต้องการเชื่อมจะต้องสะอาดปราศจากสนิม สี สิ่งสกปรกอื่นๆ รอยเชื่อมจะต้องสม่ำเสมอไปเป็นตามคหรืออุโมง
- 3) การยึดด้วย Bolt การเจาะรูเพื่องานยึดด้วย Bolt จะต้องสะอาด และทาสีกันสนิม การสอดใส่ Bolt จะต้องทำด้วยความระมัดระวังห้ามใช้ฆ้อนเคาะและใช้แหวนรองตามความเหมาะสม

10.2.3 การติดตั้ง

- 1) ประตุน้ำ บานระบาย ตะแกรงกันสวะ ท่อเหล็ก และงานเหล็กอื่นๆ จะต้องประกอบและติดตั้งให้ตรงตำแหน่งที่แสดงไว้ในแบบ และก่อนการติดตั้งจะต้องได้รับการตรวจสอบจากคณะกรรมการตรวจการจ้าง
- 2) การติด การเชื่อม การกรัด และการเจาะรูเพื่อติดตั้งงานเหล็ก จะต้องทำด้วยความปราณีต ชิ้นส่วนที่ต้องเคลื่อนไหวให้ทำการปรับให้เคลื่อนไหวได้สะดวกและให้การหล่อลื่นแก่ส่วนที่เคลื่อนไหว
- 3) การทาสี งานเหล็กทุกประเภทต้องได้รับการทาสีกันสนิม จากโรงงานหรือจากการประกอบแล้วเสร็จ และเมื่อนำมาติดตั้งแล้วจะต้องขอมสีรองพื้นที่ได้รับความเสียหาย และทาสีทับอีกอย่างน้อย 2 ชั้น

10.2.4 การตรวจสอบคุณสมบัติ

- 1) การทำเครื่องหมาย ประตูน้ำทุกชนิดจะต้องแสดงคุณลักษณะเป็นเนื้อเดียวกันตัวเรือน เช่น ขนาด ชั้นคุณภาพ ถูกครแสดงทิศทางการไหล/จำนวนรอบการหมุน ปีที่ผลิต เครื่องหมายการค้า เป็นต้น
- 2) หนังสือรับรองผลิตภัณฑ์ ประตูน้ำทุกชนิด ต้องแสดงเอกสาร ดังนี้
 - 2.1) แคตตาล็อกของประตูน้ำจากบริษัทผู้ผลิต
 - 2.2) สำเนาหนังสือการแต่งตั้งเป็นตัวแทนจำหน่าย
 - 2.3) สำเนาหนังสือรับรองมาตรฐานการผลิตและหรือผลการทดสอบคุณสมบัติจากหน่วยงานที่เชื่อถือได้
 - 2.4) หนังสือรับรองการส่งมอบสินค้าจากผู้ผลิตหรือผู้แทนจำหน่าย

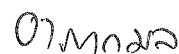
11 งานวัสดุกรอง

11.1 คำจำกัดความ/ความหมาย

วัสดุกรอง หมายถึงวัสดุคัดเลือกที่เป็นกรดละเอียดหรือกรดผสมทรายละเอียดกันอย่างดี โดยปราศจากเศษดินและสารที่เป็นอันตรายเจือปนหรือเป็นแผ่นใยสังเคราะห์ ทำหน้าที่กรองและระบายน้ำที่ซึมผ่านชั้นดิน โดยมียอมให้เศษมวลดินไหลผ่านออกมา เพื่อป้องกันการชะล้างและการกัดเซาะ

11.2 ข้อกำหนด/คุณสมบัติ

11.2.1 วัสดุกรอง

1) กรวดผสมทราย แบ่งตามประเภทการใช้งาน เป็น 2 ชนิด

1.1) ชนิดที่ 1 ใช้รองพื้นระหว่างดินกับหินใหญ่มีขนาดละเอียดกันดังนี้

ตะแกรงมาตรฐานอเมริกัน	% ผ่านตะแกรงโดยน้ำหนัก
3 นิ้ว	100
1 ½ นิ้ว	80-100
¾ นิ้ว	45-75
3/8 นิ้ว	35-45
เบอร์ 8	25-35
เบอร์ 40	15-25
เบอร์ 100	0-20
เบอร์ 200	0-5

1.2) ชนิดที่ 2 ใช้เป็นวัสดุกรอง มีขนาดละเอียดกัน ดังนี้

ตะแกรงมาตรฐานอเมริกัน	% ผ่านตะแกรงโดยน้ำหนัก
1 ½ นิ้ว	100
¾ นิ้ว	70-85
3/8 นิ้ว	65-75
เบอร์ 4	60-70
เบอร์ 30	35-50
เบอร์ 50	25-40
เบอร์ 100	0-30
เบอร์ 200	0-5

กช
กช

01/กช/กช

2) กรวด ใช้เป็นวัสดุรองในการทำ Toe Drain มีขนาดคละกัน ดังนี้

ตะแกรงมาตรฐานอเมริกัน	% ผ่านตะแกรงโดยน้ำหนัก
3 นิ้ว	100
1 ½ นิ้ว	75-95
¾ นิ้ว	55-75
3/8 นิ้ว	0-55
เบอร์ 4	0

3) แผ่นใยสังเคราะห์ ต้องเป็นชนิด Non-Woven ที่มีกรรมวิธีการผลิตแบบ Needle-punch ที่ผลิตจากเส้นใย Polypropylene ที่มีความยาวต่อเนื่องกันทั้งผืน (Continuous F: lament) ความยาวของเส้นใยโดยเฉลี่ยจะยาวกว่า 8 ซม. หรือแบบ Thermally bonded ซึ่งใช้วัสดุที่ผลิตขึ้นใหม่ทั้งหมด แบ่งตามประเภทการใช้งาน เป็น 2 ชนิด ดังนี้

3.1) ชนิดที่ 1. ใช้กับงานปูคลุมวัสดุรอง

คุณสมบัติ	ข้อกำหนด
ค่า CBR. PUNCTURE (EN ISO 12236, BS 6906 : PART 4, ASTM D 6241)	ไม่น้อยกว่า 1450 N
ค่า MASS PER UNIT AREA	ไม่น้อยกว่า 130 g/m ²
ค่า WATER FLOW RATE (BS 6906 : PART 3, ASTM D 4491)	ไม่น้อยกว่า 85 l/m. ² sec (10 cm-head)
ค่า TENSILE STRENGTH (EN ISO 10319, BS 6906:PART 1, ASTM D 4595)	ไม่น้อยกว่า 7.5 K N/m. (WIDTH)
ค่า PORE SIZE O90 _w หรือ O90 _d (ASTM D 4751, BS 6906 PART 2 AOS 090)	ไม่มากกว่า 110 μm.

01/ม.ก.ค.

3.2) ชนิดที่ 2 ใช้รองพื้นหินใหญ่

คุณสมบัติ	ข้อกำหนด
ค่า CBR. PUNCTURE (EN ISO 12236, BS 6906 : PART 4, ASTM D 6241)	ไม่น้อยกว่า 2200 N
ค่า MASS PER UNIT AREA	ไม่น้อยกว่า 180 g/m ²
ค่า WATER FLOW RATE (BS 6906 : PART 3, ASTM D 4491)	ไม่น้อยกว่า 50 l/m. ² sec (10 cm-head)
ค่า TENSILE STRENGTH (EN ISO 10319, BS 6906:PART 1, ASTM D 4595)	ไม่น้อยกว่า 12.5 K N/m. (WIDTH)
ค่า PORE SIZE O90 _w หรือ O90 _d (ASTM D 4751, BS 6906 PART 2 AOS 090)	ไม่มากกว่า 90 μm.

11.2.2 การปูวัสดุรอง

1) กวดผสมทรายหรือกรวด

- 1.1) ก่อนปูวัสดุรอง ต้องเตรียมฐานรากรองพื้น โดยขุดปรับแต่งให้มีความลาดและขอบเขตตามที่กำหนดไว้ในแบบ ถ้าขุดเกินไปจะต้องใช้วัสดุรองพื้นใส่ลงไปให้เต็ม
- 1.2) กรวดใช้ทำวัสดุรอง Toe Drain การถมบดอัด จะต้องทำเป็นชั้นๆ ความหนาชั้นจะไม่เกิน 0.50 เมตร บดอัดโดยใช้รถบดอัดล้อเหล็กบดทับไปมาอย่างน้อย 4 เที่ยว บดอัดแน่นมีค่าความหนาแน่นสัมพัทธ์ (Relative Density) ไม่ต่ำกว่า 75% และมีความหนาแน่นสัมพัทธ์เฉลี่ยไม่ต่ำกว่า 90%
- 1.3) ในกรณีที่ยุติการถมวัสดุรองเป็นเวลานาน และเริ่มถมใหม่ให้ทำการขุดผิวหน้าเดิมให้ขรุขระ แล้วบดอัดก่อน หลังจากนั้นจึงลงวัสดุที่จะถมขึ้นใหม่ต่อไป



2) แผ่นใยสังเคราะห์

- 2.1) ขณะวางหินลงบนแผ่นใยสังเคราะห์จะต้องไม่ทำให้เกิดการฉีกขาดหรือเกิดการเคลื่อนตัวของแผ่นใยสังเคราะห์ จนทำให้เคลื่อนตัวออกจากบริเวณที่ต้องการระบุ ด้านมุมของการปูแผ่นใยให้ทับชั้นครึ่งเท่าของความหนาหินหรือคาน คสล.
- 2.2) ไม่อนุญาตให้สิ่งขับเคลื่อนทุกชนิดผ่านไบบนแผ่นใยสังเคราะห์ หลังจากการเรียงหินแล้ว



01/กค.ค.

- 2.3) ก่อนวางหินบนแผ่นใยสังเคราะห์ จะต้องตอกหมุดยึดให้แน่นและเรียงหินเริ่มจากบริเวณที่อยู่ด้านล่างก่อน
 - 2.4) การเรียงหินห้ามยกก้อนหินสูงกว่า 0.50 ม. ถ้าหากมีการปูหินด้วยเครื่องจักรโดยตรงจะต้องมีหินก้อนเล็กปูรองรับหนาไม่น้อยกว่า 0.15 ม.
 - 2.5) การต่อเชื่อมแผ่นใยสังเคราะห์ทำได้ 2 วิธี ดังนี้
 - 2.5.1) การต่อโดยให้แผ่นเหลื่อมกัน(Overlapping) ระยะทับของแผ่นใยไม่น้อยกว่า 0.50 ม.
 - 2.5.2) การเย็บ (Sewing) ให้ทำการเย็บแบบต่อเนื่อง โดยใช้ด้าย Polyester หรือ Nylon ทำการเย็บแบบต่อเนื่อง
- 11.2.3 การตรวจสอบคุณสมบัติ
- 1) การเก็บตัวอย่างทดสอบ
 - 1.1) สุ่มเก็บตัวอย่างกรวดหรือกรวดผสมทราย จำนวน 50 กิโลกรัม เพื่อทดสอบสัดส่วนคละ
 - 1.2) จัดเตรียมเอกสารรับรองมาตรฐานการผลิตและหรือผลการทดสอบคุณสมบัติของแผ่นใยสังเคราะห์ ตามข้อกำหนดในแบบ
 - 2) รายงานผล
 - 2.1) ผลการทดสอบคุณสมบัติของกรวดและหรือกรวดผสมทราย ให้คณะกรรมการตรวจการจ้างเห็นชอบก่อนนำไปใช้งาน
 - 2.2) ผลการตรวจสอบคุณสมบัติของแผ่นใยสังเคราะห์ ให้คณะกรรมการตรวจการจ้างเห็นชอบก่อนนำไปใช้งาน



07/10/2564

เอกสารแนบท้าย เอกสารจ้างก่อสร้างโดยวิธีประกวดราคาอิเล็กทรอนิกส์ (e-bidding)
(เอกสารแนบท้ายประกาศจ้างก่อสร้างฯ ฉบับนี้ ถือเป็นส่วนหนึ่งของสัญญา)

๑. ผู้รับจ้างต้องทำการก่อสร้าง หรือจัดให้มีสำนักงานสนาม สำหรับงานจ้างเหมาก่อสร้างของ กรมทรัพยากรน้ำ ทุกประเภท ดังนี้

๑.๑ โครงการที่มีราคาค่าก่อสร้าง ต่ำกว่า ๕ ล้านบาท การก่อสร้างสำนักงานสนามไม่ต้องมีแบบ หรือจัดหาสำนักงานสนามในแต่ละกรณี จะต้องมีพื้นที่ภายในอาคารสำหรับทำงานไม่น้อยกว่า ๖๐ ตร.ม. และจะต้องมีห้องสุขา ๑ ห้อง

๑.๒ โครงการที่มีราคาค่าก่อสร้าง ระหว่าง ๕ - ๑๐ ล้านบาท ให้ใช้แบบสำนักงานสนาม ขนาด ๔ x ๖ เมตร พร้อมอุปกรณ์สำนักงาน หรือ จะจัดหาสำนักงานสนามมีพื้นที่ภายในอาคารสำหรับทำงาน ไม่น้อยกว่า ๒๕ ตารางเมตร และจะต้องมีห้องเก็บเครื่องมือ ห้องสุขาไม่น้อยกว่าอย่างน้อย ๑ ห้อง

๑.๓ โครงการที่มีราคาค่าก่อสร้าง ระหว่าง ๑๐ - ๒๐ ล้านบาท ให้ใช้แบบสำนักงานสนาม เป็นอาคารสำนักงาน ขนาด ๖ x ๘ เมตร พร้อมอุปกรณ์สำนักงาน หรือจะจัดหาสำนักงานสนามมีพื้นที่ภายใน อาคารสำหรับทำงานไม่น้อยกว่า ๙๘ ตารางเมตร และจะต้องมีห้องเก็บเครื่องมือ ห้องสุขาไม่น้อยกว่าอย่างน้อย ๑ ห้อง

๑.๔ โครงการที่มีค่าก่อสร้าง มากกว่า ๒๐ ล้านบาทขึ้นไป ให้ใช้แบบสำนักงานสนาม เป็นอาคาร สำนักงาน ขนาด ๖ x ๑๒ เมตร พร้อมอุปกรณ์สำนักงาน หรือจะจัดหาสำนักงานสนามมีพื้นที่ภายในอาคาร สำหรับทำงานไม่น้อยกว่า ๗๒ ตารางเมตร และจะต้องมีห้องเก็บเครื่องมือ ห้องสุขาไม่น้อยกว่าอย่างน้อย ๑ ห้อง

๑.๕ กรณีจัดหาสำนักงานสนามจะต้องได้รับความเห็นชอบจากประธานกรรมการตรวจรับพัสดุก่อน ส่วนสถานที่ตั้งสำนักงานสนาม ทั้งกรณีก่อสร้างและจัดทำให้ประธานกรรมการตรวจรับพัสดุพิจารณา สถานที่ตั้งตามความเหมาะสม

๑.๖ ผู้รับจ้างต้องเสนอรายละเอียดแบบแปลนให้คณะกรรมการตรวจรับพัสดุพิจารณาเห็นชอบ ก่อนเป็นการล่วงหน้าอย่างน้อย ๑๕ วัน และต้องดำเนินการก่อสร้างให้แล้วเสร็จภายใน ๔๕ วัน

ข้อสำคัญ

ในระหว่างที่ผู้รับจ้างกำลังจัดหาที่ระบุไว้ ผู้รับจ้างต้องจัดสถานที่ชั่วคราวนับถัดจากวันที่ได้รับ หนังสือแจ้งให้เริ่มงาน และหากผู้รับจ้างไม่ปฏิบัติตามที่ระบุไว้ นับถัดจากวันที่ได้รับหนังสือให้เริ่มงาน อาคารสำนักงานสนามชั่วคราว ผู้ว่าจ้างมีสิทธิ์ที่จะจัดหาหรือเช่าอาคารสำนักงานชั่วคราวอื่น โดยจะหัก ค่าใช้จ่ายจากราคางานในสัญญาตามค่าใช้จ่ายจริงที่คณะกรรมการตรวจรับพัสดุกำหนด

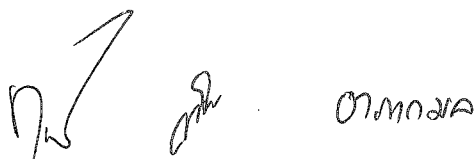

ประเทศไทย

กรมทรัพยากรน้ำ กระทรวงทรัพยากรธรรมชาติและสิ่งแวดล้อม

โครงการปรับปรุงเพิ่มประสิทธิภาพแนวท่อระบายน้ำของป่าดอ (คลองตะเคียน)

ตำบลยายขาว อำเภอสวรรคโลก จังหวัดสุโขทัย

รหัสโครงการ สท.08-07-12

สารบัญ

ลำดับ	ชื่อแบบ	หมายเหตุ		รวม
		ฉบับแก้ไขที่	จำนวนแบบ	
1	แบบแปลนโครงการ	08-07-01	1	20
2	แบบแปลนโครงการ	08-07-02	1	
3	แบบแปลนโครงการ	08-07-03	1	
4	แบบแปลนโครงการ	08-07-04	1	
5	แบบแปลนโครงการ	08-07-05	1	
6	แบบแปลนโครงการ	08-07-06	2	
7	แบบแปลนโครงการ	08-07-07	3	
8	แบบแปลนโครงการ	08-07-08	1	
9	แบบแปลนโครงการ	08-07-09	1	
10	แบบแปลนโครงการ	08-07-10	1	
11	แบบแปลนโครงการ	08-07-11	3	
12	แบบแปลนโครงการ	08-07-12	1	
13	แบบแปลนโครงการ	08-07-13	1	
14	แบบแปลนโครงการ	08-07-14	1	
15	แบบแปลนโครงการ	08-07-15	1	

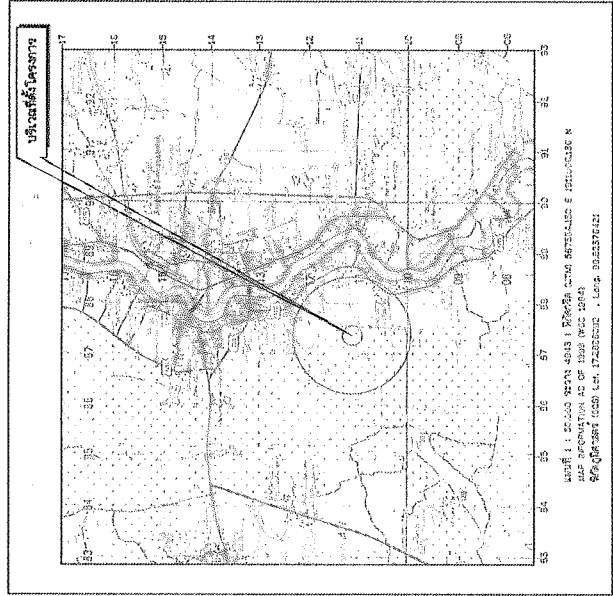

แผนที่โครงการ
ขนาดส่วน 1 : 50,000

แบบแปลนโครงการ

อนุมัติ
นายแพทย์สุวิทย์ วัฒนศิริ
ผู้อำนวยการโครงการ

นายแพทย์สุวิทย์ วัฒนศิริ
ผู้อำนวยการโครงการ

08/08/07

โครงการปรับปรุงเพิ่มประสิทธิภาพแนวท่อระบายน้ำของป่าดอ (คลองตะเคียน)			
แบบแปลนโครงการ			
ชื่อแบบ	ผู้จัดทำ	ตรวจสอบ	อนุมัติ
08-07-01	นายแพทย์สุวิทย์ วัฒนศิริ	นายแพทย์สุวิทย์ วัฒนศิริ	นายแพทย์สุวิทย์ วัฒนศิริ
08-07-02	นายแพทย์สุวิทย์ วัฒนศิริ	นายแพทย์สุวิทย์ วัฒนศิริ	นายแพทย์สุวิทย์ วัฒนศิริ
08-07-03	นายแพทย์สุวิทย์ วัฒนศิริ	นายแพทย์สุวิทย์ วัฒนศิริ	นายแพทย์สุวิทย์ วัฒนศิริ
08-07-04	นายแพทย์สุวิทย์ วัฒนศิริ	นายแพทย์สุวิทย์ วัฒนศิริ	นายแพทย์สุวิทย์ วัฒนศิริ
08-07-05	นายแพทย์สุวิทย์ วัฒนศิริ	นายแพทย์สุวิทย์ วัฒนศิริ	นายแพทย์สุวิทย์ วัฒนศิริ
08-07-06	นายแพทย์สุวิทย์ วัฒนศิริ	นายแพทย์สุวิทย์ วัฒนศิริ	นายแพทย์สุวิทย์ วัฒนศิริ
08-07-07	นายแพทย์สุวิทย์ วัฒนศิริ	นายแพทย์สุวิทย์ วัฒนศิริ	นายแพทย์สุวิทย์ วัฒนศิริ
08-07-08	นายแพทย์สุวิทย์ วัฒนศิริ	นายแพทย์สุวิทย์ วัฒนศิริ	นายแพทย์สุวิทย์ วัฒนศิริ
08-07-09	นายแพทย์สุวิทย์ วัฒนศิริ	นายแพทย์สุวิทย์ วัฒนศิริ	นายแพทย์สุวิทย์ วัฒนศิริ
08-07-10	นายแพทย์สุวิทย์ วัฒนศิริ	นายแพทย์สุวิทย์ วัฒนศิริ	นายแพทย์สุวิทย์ วัฒนศิริ
08-07-11	นายแพทย์สุวิทย์ วัฒนศิริ	นายแพทย์สุวิทย์ วัฒนศิริ	นายแพทย์สุวิทย์ วัฒนศิริ
08-07-12	นายแพทย์สุวิทย์ วัฒนศิริ	นายแพทย์สุวิทย์ วัฒนศิริ	นายแพทย์สุวิทย์ วัฒนศิริ
08-07-13	นายแพทย์สุวิทย์ วัฒนศิริ	นายแพทย์สุวิทย์ วัฒนศิริ	นายแพทย์สุวิทย์ วัฒนศิริ
08-07-14	นายแพทย์สุวิทย์ วัฒนศิริ	นายแพทย์สุวิทย์ วัฒนศิริ	นายแพทย์สุวิทย์ วัฒนศิริ
08-07-15	นายแพทย์สุวิทย์ วัฒนศิริ	นายแพทย์สุวิทย์ วัฒนศิริ	นายแพทย์สุวิทย์ วัฒนศิริ

ตารางแสดงตำแหน่งแนวหน้าที่ยื่นที่ดิน

บ้านคลองตะเคียน หมู่ที่ 11 ตำบลบ้านยาว อำเภอศรีนครินทร์ จังหวัดสุรินทร์

ลำดับที่	รายละเอียด	พื้นที่		ขนาดพื้นที่ จากโฉนดที่ดิน (ตร.ว.)	บริเวณที่ดิน (ตร.ว.)
		น	เอ		
1	บ้านเลขที่ 11 หมู่บ้านคลองตะเคียน ตำบลบ้านยาว อำเภอศรีนครินทร์ จังหวัดสุรินทร์	191.0338	59.2872	1.00	705
2	บ้านเลขที่ 12 หมู่บ้านคลองตะเคียน ตำบลบ้านยาว อำเภอศรีนครินทร์ จังหวัดสุรินทร์	191.0339	59.2873	-	-
	รวม				705

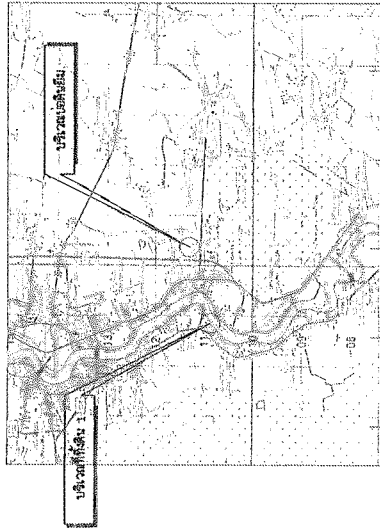

แผนที่ตำแหน่งแนวหน้าที่ยื่นที่ดิน

ตารางแสดงตำแหน่งแนวหน้าที่ยื่นที่ดิน

ลำดับที่	รายละเอียด	พื้นที่		ขนาดพื้นที่ จากโฉนดที่ดิน (ตร.ว.)	บริเวณที่ดิน (ตร.ว.)
		น	เอ		
1	บ้านเลขที่ 11 หมู่บ้านคลองตะเคียน ตำบลบ้านยาว อำเภอศรีนครินทร์ จังหวัดสุรินทร์	191.1157	59.2455	5.00	5185
	รวม				5185

หมายเหตุ : 1. สถานที่ตั้งพื้นที่เวนคืนที่ดินตามแนวกั้นเขตที่ดิน อยู่ในที่ดินของกรมที่ดิน

2. จุดที่เส้นแนวหน้าที่ยื่นที่ดินจะตัดกับแนวเขตที่ดินของที่ดินที่ได้รับอนุญาต

3. จุดที่เส้นแนวหน้าที่ยื่นที่ดินจะตัดกับแนวเขตที่ดินของที่ดินที่ได้รับอนุญาต

พร้อม 3

กรมที่ดิน

โครงการปรับปรุงพื้นที่เวนคืนที่ดินตามแนวกั้นเขตที่ดิน (คลองตะเคียน)

ตำบลบ้านยาว อำเภอศรีนครินทร์ จังหวัดสุรินทร์

พื้นที่เวนคืนที่ดิน

บ้านเลขที่ 11 หมู่บ้านคลองตะเคียน ตำบลบ้านยาว อำเภอศรีนครินทร์ จังหวัดสุรินทร์

บ้านเลขที่ 12 หมู่บ้านคลองตะเคียน ตำบลบ้านยาว อำเภอศรีนครินทร์ จังหวัดสุรินทร์

รวม

5.00

5185

Handwritten signature and date: 07/07/2018

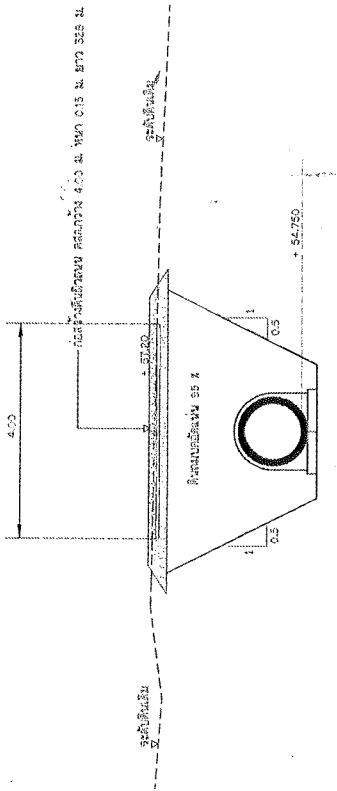

รูปตัดขวางทางระบาย STA.0+343

Not To Scale

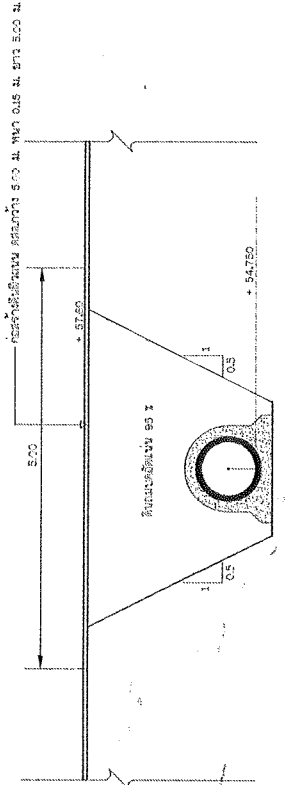

รูปตัดขวางทางระบาย STA.0+015

Not To Scale

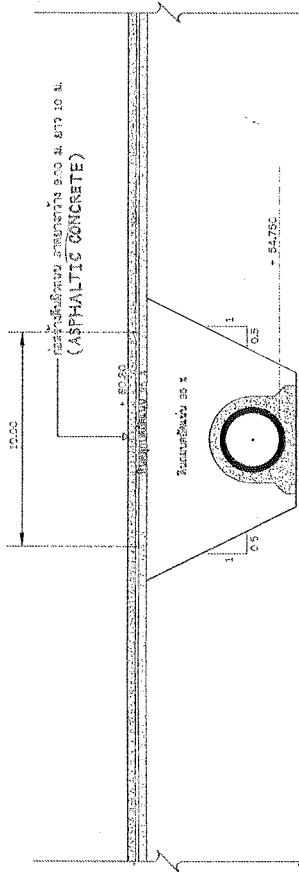

รูปตัดขวางทางระบาย STA.2+07.51-1+216.82

Not To Scale

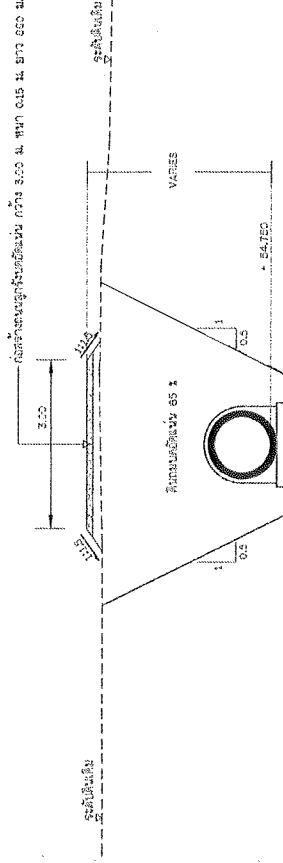

รูปตัดขวางทางระบาย STA.1+218 - STA.1+423

Not To Scale

หมายเหตุ

1. วัสดุที่ใช้ก่อสร้างควรเป็นวัสดุที่มีคุณภาพดี
2. วัสดุที่ใช้ก่อสร้างควรเป็นวัสดุที่มีคุณภาพดี
3. วัสดุที่ใช้ก่อสร้างควรเป็นวัสดุที่มีคุณภาพดี
4. วัสดุที่ใช้ก่อสร้างควรเป็นวัสดุที่มีคุณภาพดี
5. วัสดุที่ใช้ก่อสร้างควรเป็นวัสดุที่มีคุณภาพดี

Handwritten signature and initials.

Handwritten signature.

โครงการปรับปรุงระบบระบายน้ำเทศบาลเมืองขอนแก่น		โครงการปรับปรุงระบบระบายน้ำเทศบาลเมืองขอนแก่น	
ข้อมูลทั่วไป			
วันที่	วันที่	วันที่	วันที่
ชื่อ	ชื่อ	ชื่อ	ชื่อ
ตำแหน่ง	ตำแหน่ง	ตำแหน่ง	ตำแหน่ง
ชื่อ	ชื่อ	ชื่อ	ชื่อ
ตำแหน่ง	ตำแหน่ง	ตำแหน่ง	ตำแหน่ง

၁။ ပုံစံ အတိုင်းအတာအရ အောက်ဖော်ပြပါ
 အချက်အလက်များကို စစ်ဆေးပြီး
 အတည်ပြုပါ။

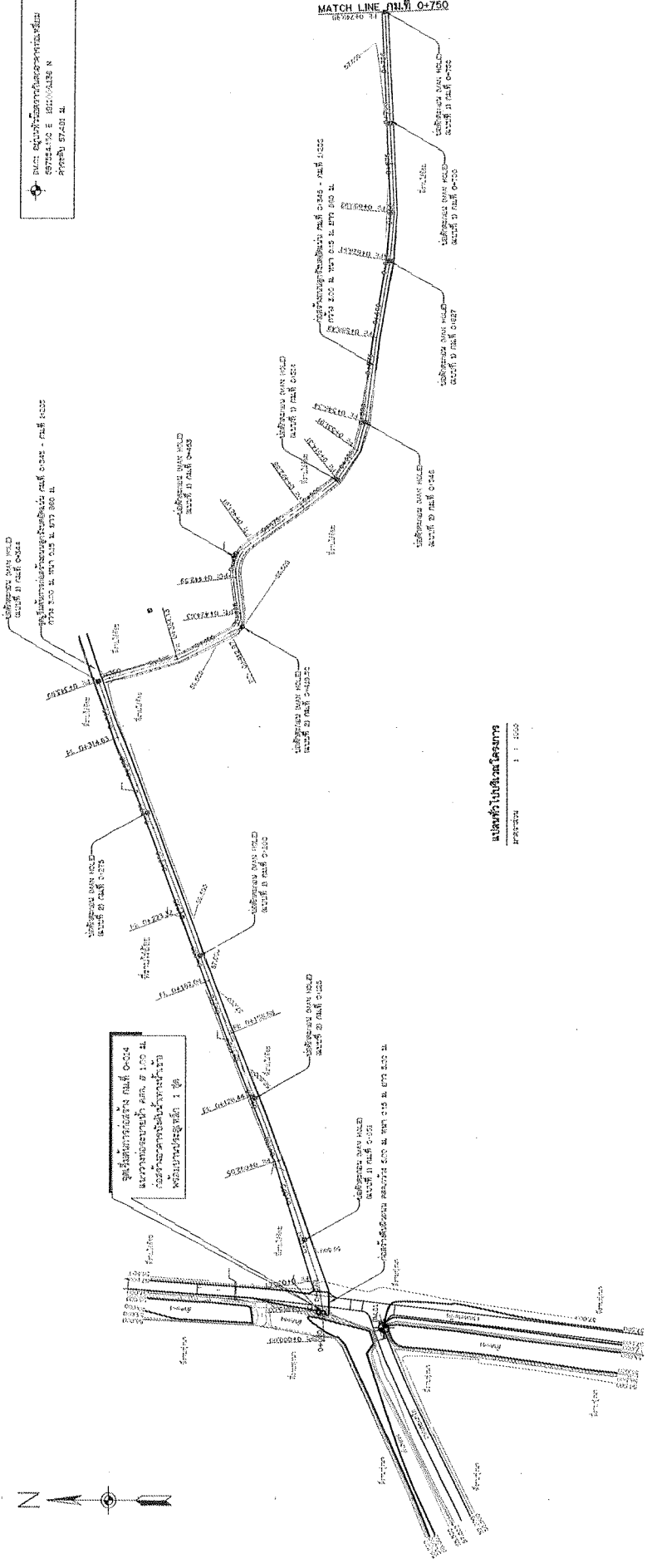

အလယ်လမ်းအတွက်
 ၁။ ၁၀၀၀

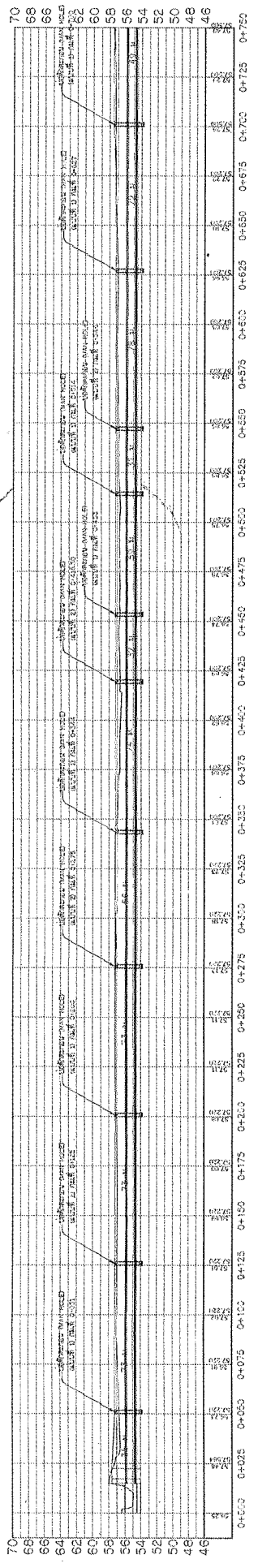

အတည်ပြုချက်
 အောက်ဖော်ပြပါ အချက်အလက်များကို စစ်ဆေးပြီး
 အတည်ပြုပါ။

အမည်	အရာရှိ	ရက်စွဲ
အမည်	အရာရှိ	ရက်စွဲ
အမည်	အရာရှိ	ရက်စွဲ
အမည်	အရာရှိ	ရက်စွဲ

ပုံစံအတိုင်းအတာအရ အောက်ဖော်ပြပါ
 အချက်အလက်များကို စစ်ဆေးပြီး
 အတည်ပြုပါ။

၁။ ၁၀၀၀
 ၂။ ၁၀၀၀
 ၃။ ၁၀၀၀

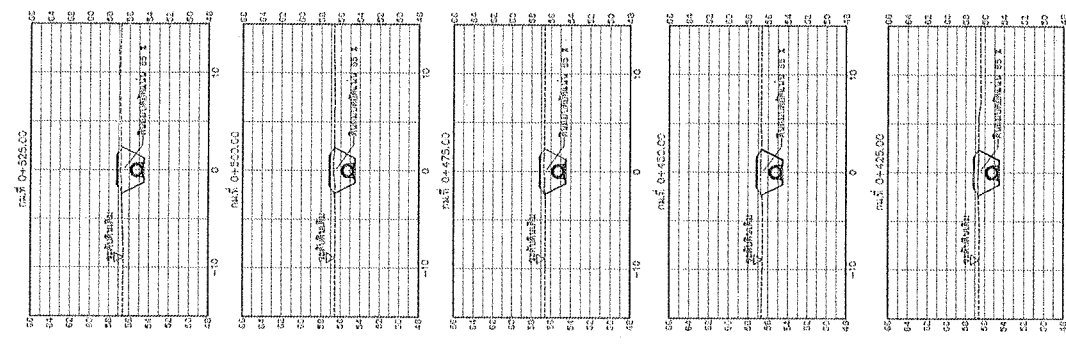
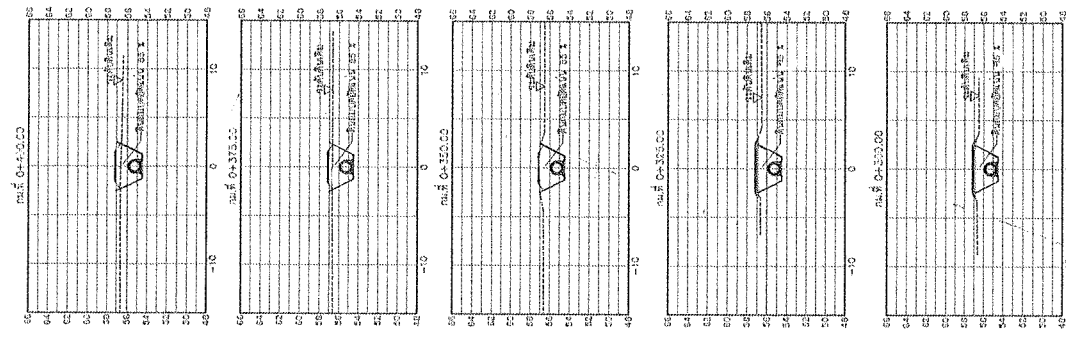
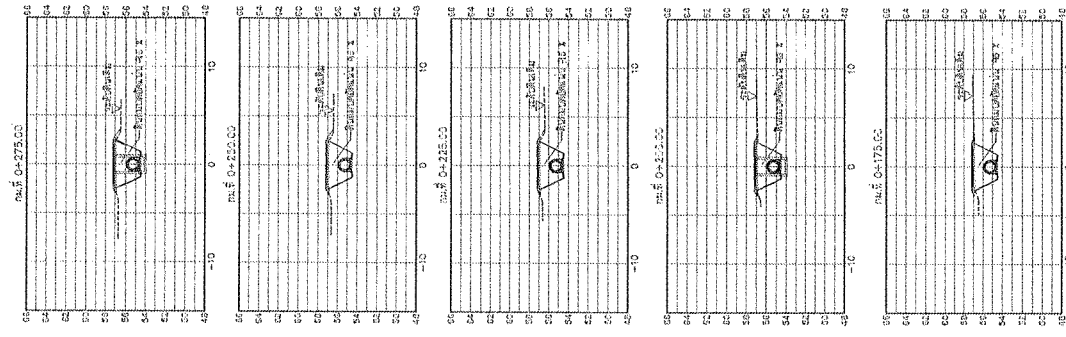
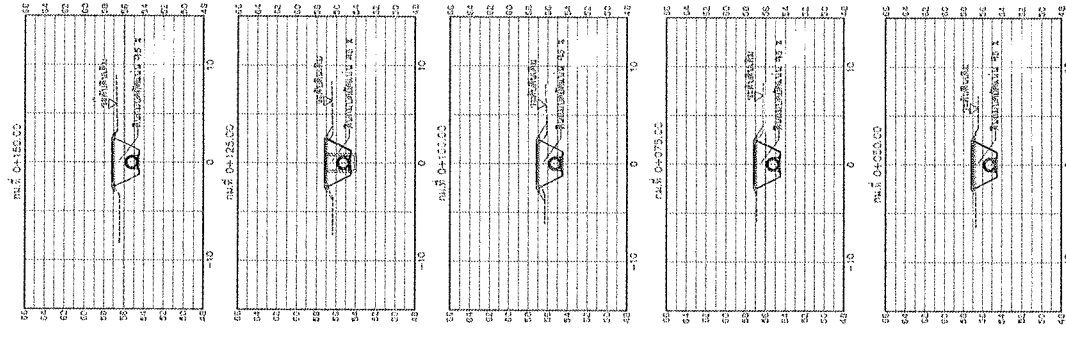
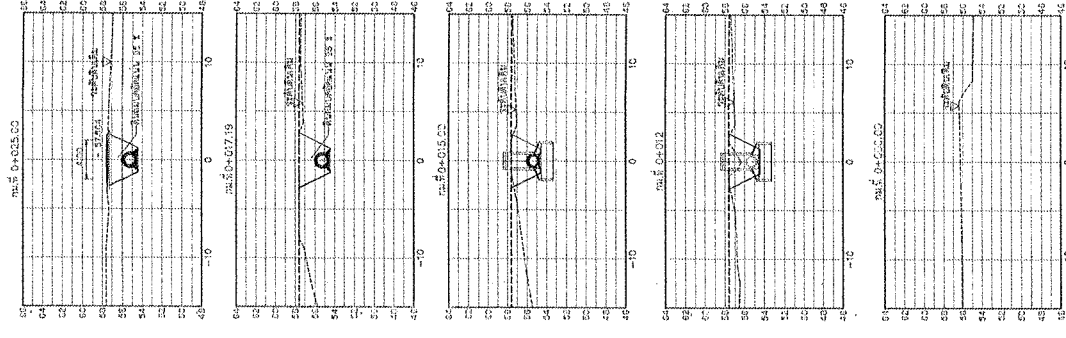

กรมการช่างโยธา

โครงการปรับปรุงวงเวียนสี่ทางแยกถนนสาย 1 กับถนนสาย 10 (ถนนสาย 10)

จุดตัดถนนสาย 10 กับถนนสาย 10

ชื่อโครงการ	โครงการปรับปรุงวงเวียนสี่ทางแยกถนนสาย 1 กับถนนสาย 10 (ถนนสาย 10)
ชื่อผู้จัดทำ	นายสมชาย ใจดี
ตำแหน่ง	วิศวกรโยธา
ชื่อผู้ตรวจสอบ	นายสมชาย ใจดี
ตำแหน่ง	วิศวกรโยธา
ชื่อผู้ควบคุม	นายสมชาย ใจดี
ตำแหน่ง	วิศวกรโยธา

รูปตัดตามยาว

: 1: 500

: 1: 500

: 1: 500

07/11/2565

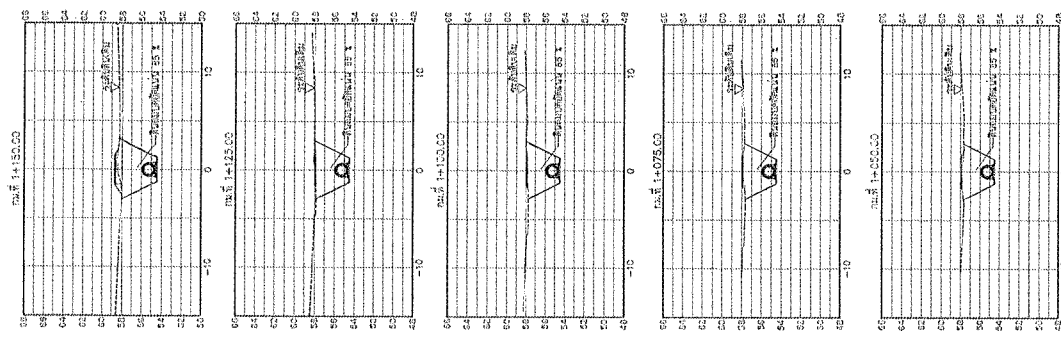
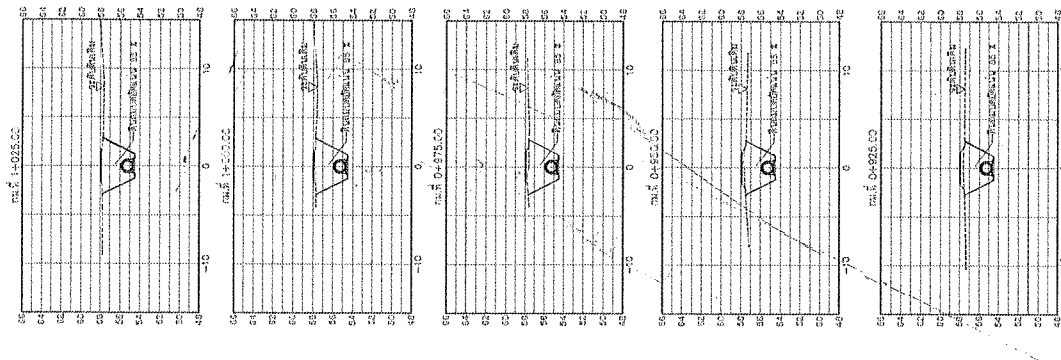
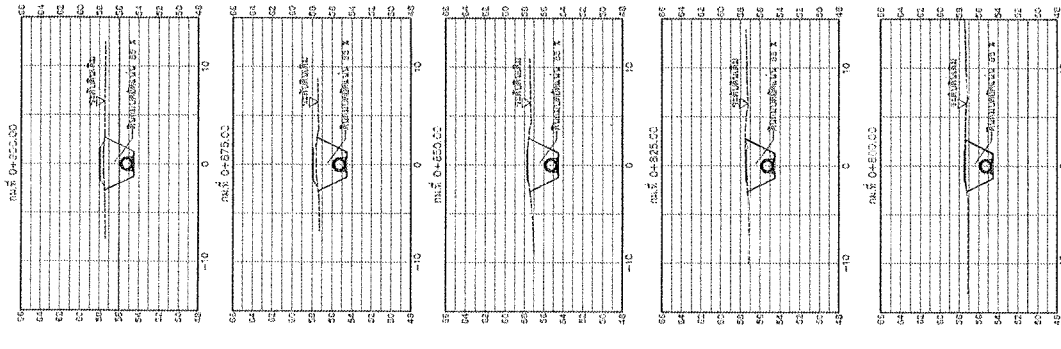
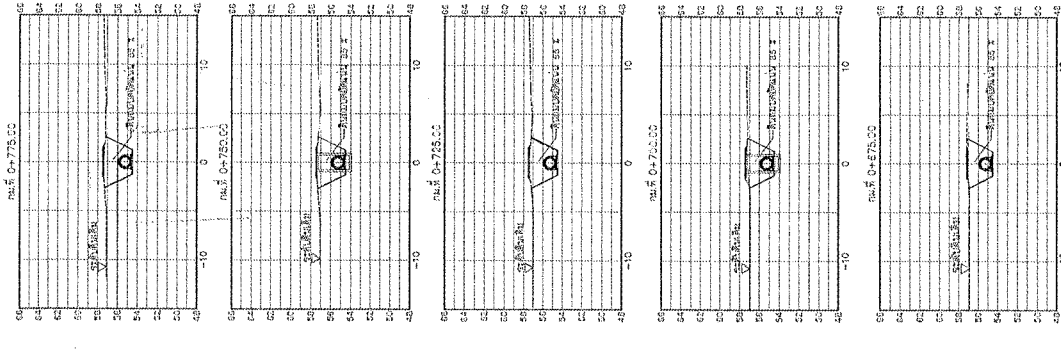
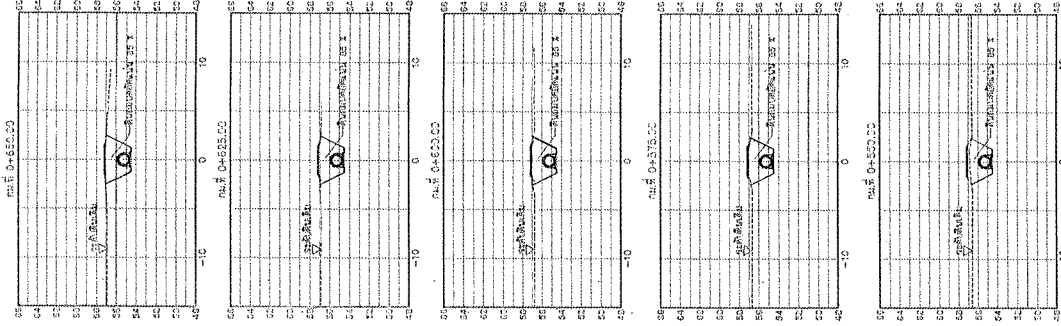

กรมการขนส่งทางบก
โครงการปรับปรุงเส้นทางสายวิภาวดีรังสิตตอนใต้ ตอนกลาง
 ศึกษารายละเอียดการก่อสร้างและประเมินผลกระทบสิ่งแวดล้อม
 ศึกษาระยะที่ 5 (ระยะทาง 15.000 กม. ถึง 30.000 กม.)

วันที่	01/07/2562	ชื่อ	นาย
ตำแหน่ง	ผู้ควบคุมงาน	ชื่อ	นาย
ชื่อ	นาย	ตำแหน่ง	ผู้ควบคุมงาน
ชื่อ	นาย	ตำแหน่ง	ผู้ควบคุมงาน
ชื่อ	นาย	ตำแหน่ง	ผู้ควบคุมงาน

รูปตัดตามสถานี
 11 250
 07/07/2562
 07/07/2562

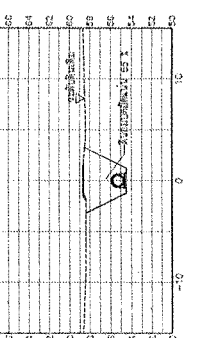
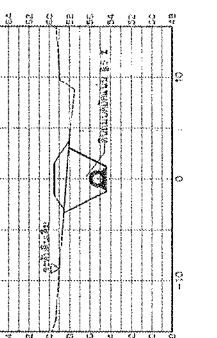
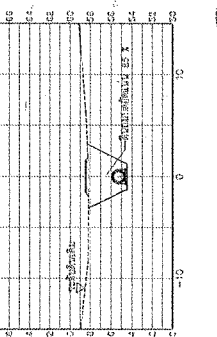
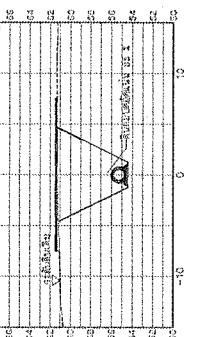
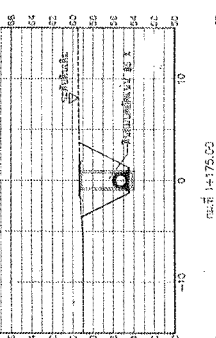
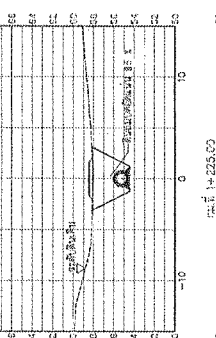
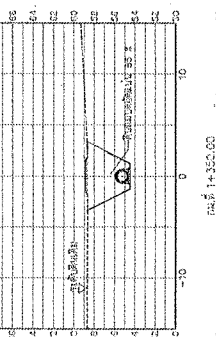
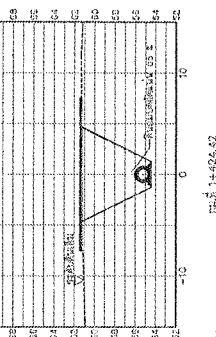
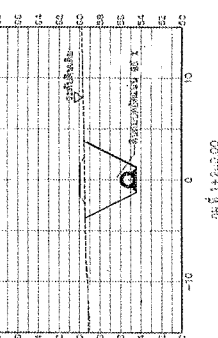
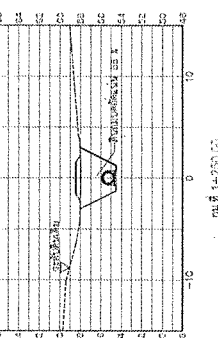
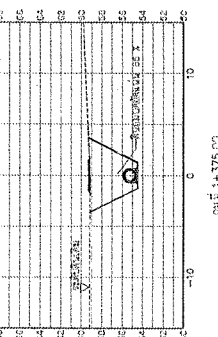
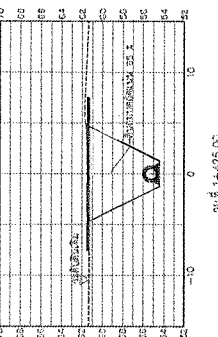
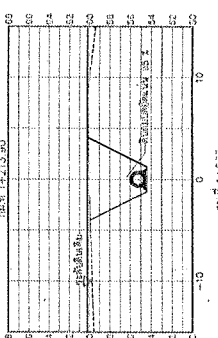
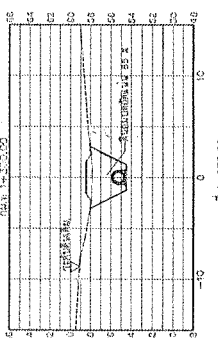
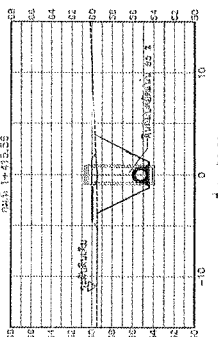
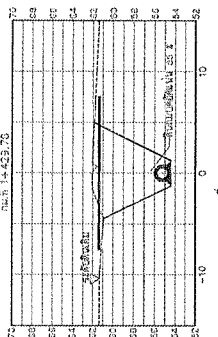
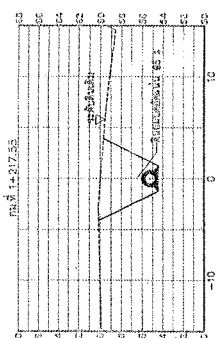
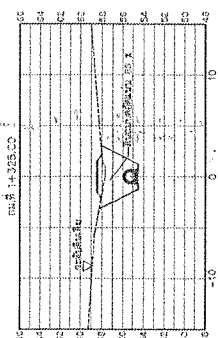
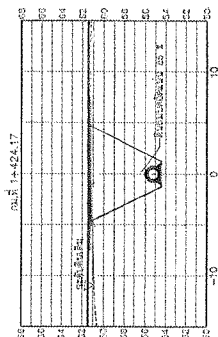
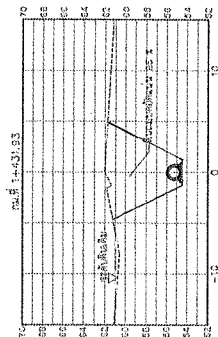
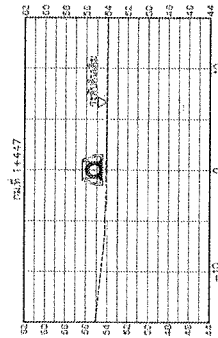

โครงการปรับปรุงและเพิ่มขีดความสามารถทางหลวง (ถนนหลวง)
 SUBURBAN STAFFS R.R. STA-447

ชื่อ	ตำแหน่ง	ชื่อ	ตำแหน่ง
นาย	วิศวกร	นาย	วิศวกร
นาย	วิศวกร	นาย	วิศวกร
นาย	วิศวกร	นาย	วิศวกร
นาย	วิศวกร	นาย	วิศวกร

ผู้ควบคุมงาน
 11/11/53
 11/11/53

11/11/53

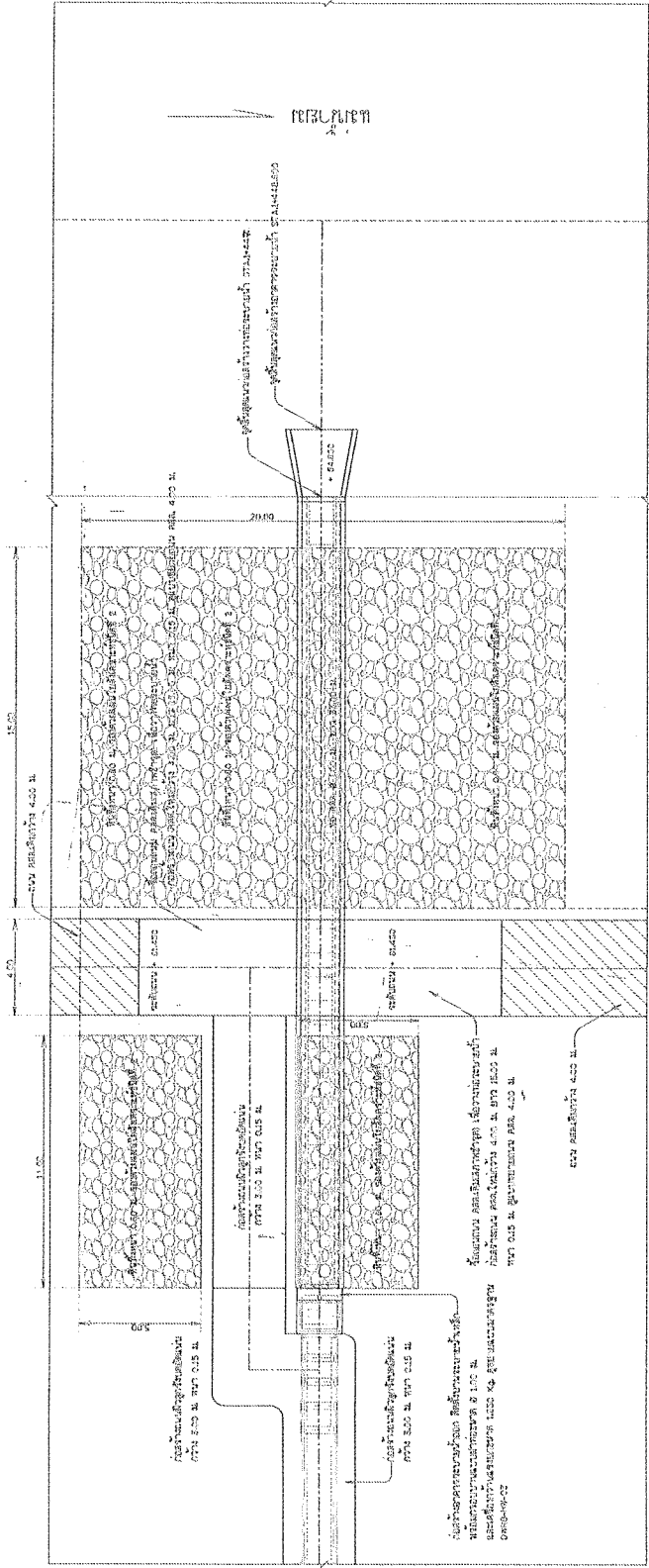

แบบแปลนอาคารทรงระบายน้ำนอกถนน

ขนาดหน้าตัด 1 : 100

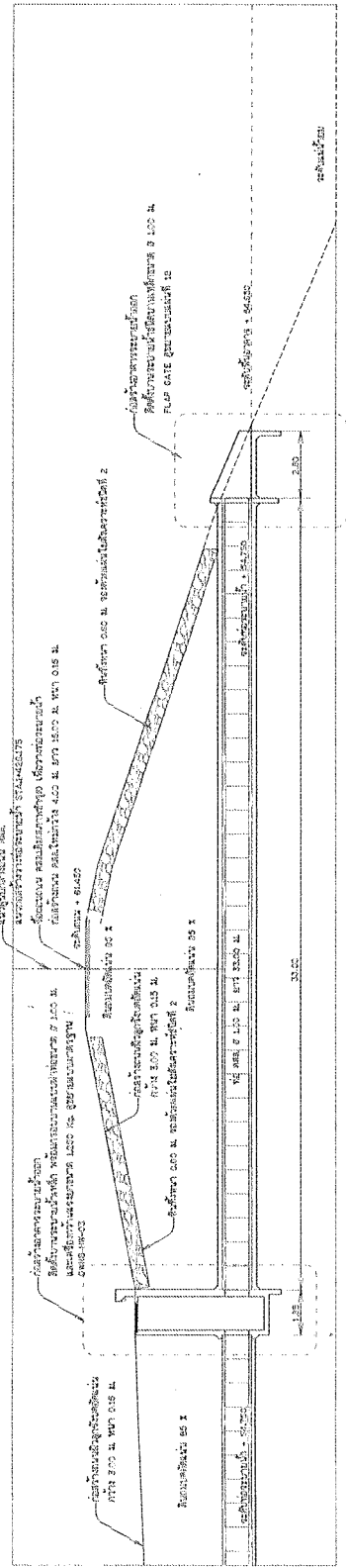

รูปตัดตามแนวอาคารทรงระบายน้ำนอกถนน

ขนาดหน้าตัด 1 : 100

โครงการปรับปรุงและเพิ่มขีดความสามารถระบบระบายน้ำนอกถนน (ตอนต่อจาก)

กรมโยธาธิการและผังเมือง กรุงเทพมหานคร

วันที่	วันที่ 15/05/2565	ตำแหน่ง	สถาปนิก	ชื่อ	สมชาย
ชื่อ	นายสมชาย ใจดี	ตำแหน่ง	สถาปนิก	ชื่อ	สมชาย
ตำแหน่ง	สถาปนิก	ตำแหน่ง	สถาปนิก	ชื่อ	สมชาย
ชื่อ	นายสมชาย ใจดี	ตำแหน่ง	สถาปนิก	ชื่อ	สมชาย

Handwritten signature and name: สมชาย ใจดี

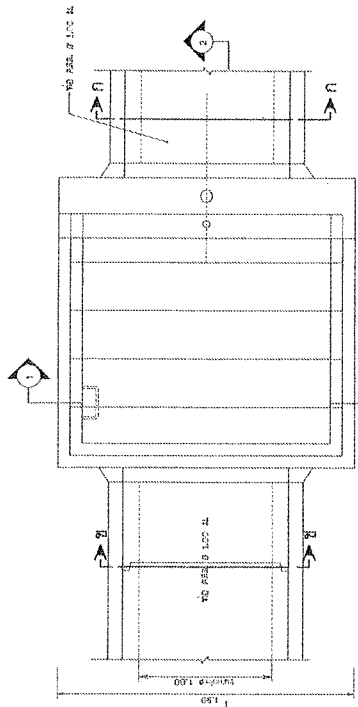

รูปที่ 1
NOT TO SCALE

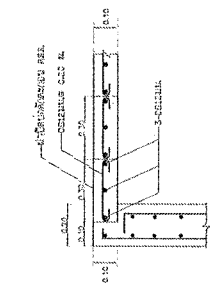

รูปที่ 2
NOT TO SCALE

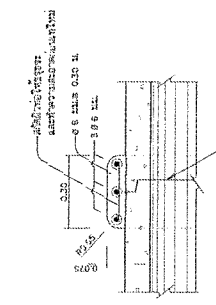

รูปที่ 3
NOT TO SCALE

ข้อควรระวังในการใช้เหล็ก
โครงสร้างคอนกรีตเสริมเหล็ก
ให้ปฏิบัติตามข้อกำหนด
ของกรมโยธาธิการและผังเมือง

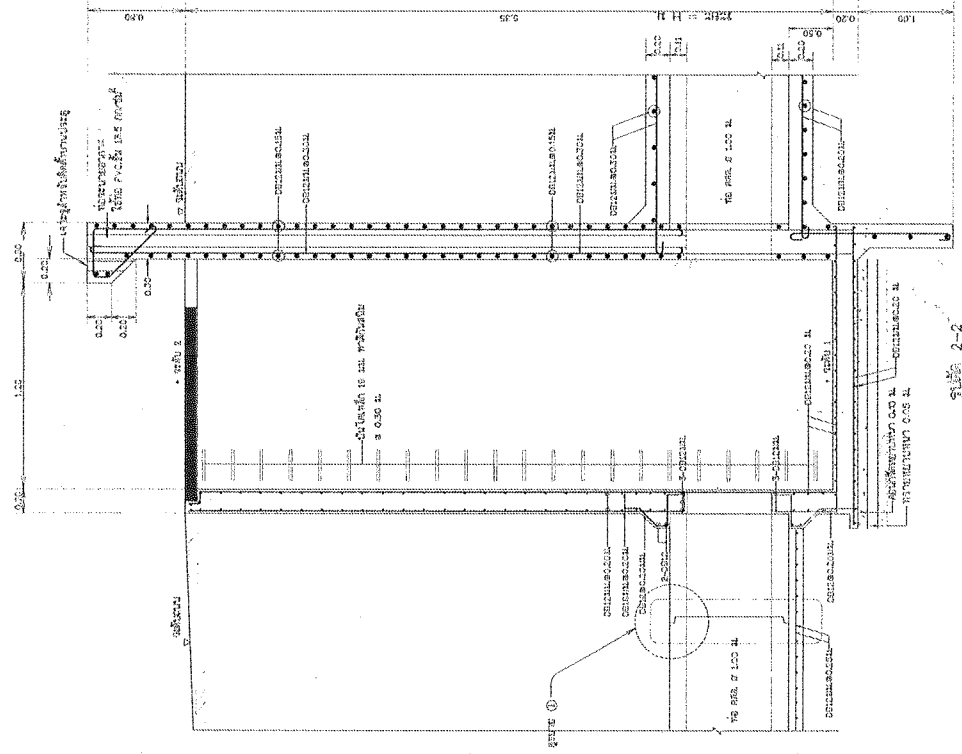

รูปที่ 1-1
NOT TO SCALE

รูปที่ 2-2
NOT TO SCALE

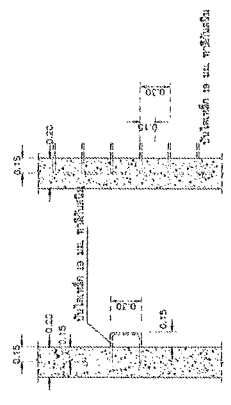

รูปที่ 4
NOT TO SCALE

โครงการปรับปรุงและเพิ่มประสิทธิภาพการผลิตของโรงงาน
กรมโยธาธิการและผังเมือง
มหาวิทยาลัยเทคโนโลยีพระจอมเกล้าธนบุรี
อาคารเรียนรวม ๕ ชั้น อาคาร ๕ ชั้น (๕ ชั้น ๕)

ชื่อ	นาย	นาย	นาย	นาย	นาย
ตำแหน่ง	สถาปนิก	สถาปนิก	สถาปนิก	สถาปนิก	สถาปนิก
ชื่อ	นาย	นาย	นาย	นาย	นาย
ตำแหน่ง	สถาปนิก	สถาปนิก	สถาปนิก	สถาปนิก	สถาปนิก

Handwritten signature and text, including the name 'อนันต์' and other illegible markings.

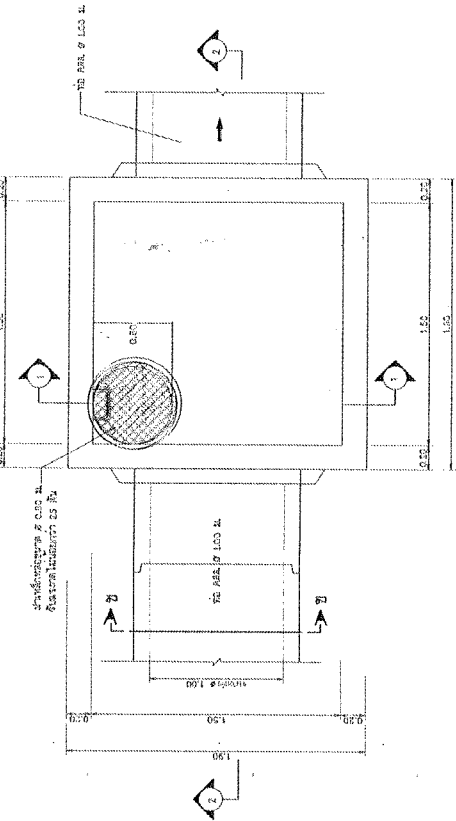

แบบแปลนบ่อพักคน (Man Hole) ขนาด 1.50x1.50 ม. (แบบที่ 1)
ขนาดหน้า

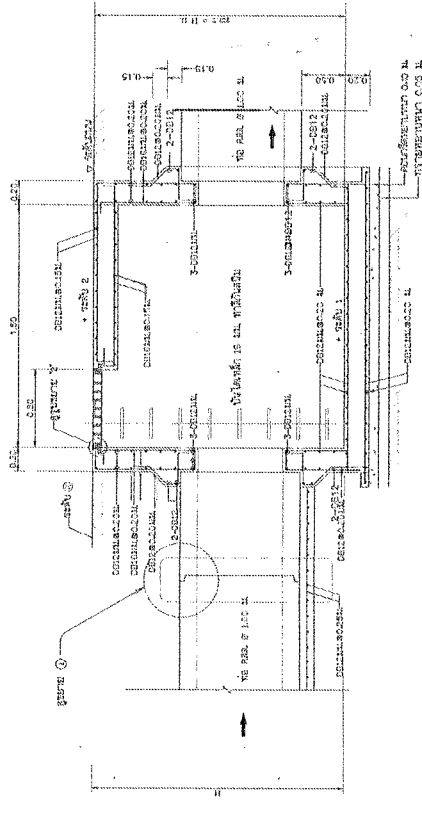

แบบแปลน 2-2
ขนาดหน้า

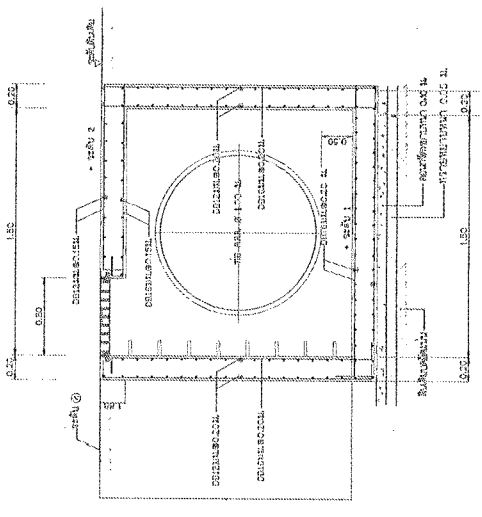

แบบแปลน 1-1
ขนาดหน้า

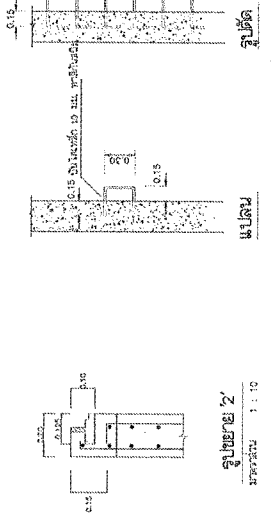

แบบแปลน 2-2
ขนาดหน้า

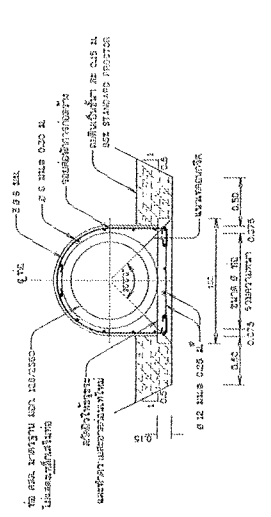

แบบแปลน 3-3
ขนาดหน้า

ตารางแสดงค่าความสูงจากพื้นดินถึงจุดต่างๆ (Unit: CM)

จุด	จุด	ความสูง (cm)	จุด	ความสูง (cm)	
1	0-221	454.140	11	0-722	454.140
2	0-123	454.140	12	0-723	454.140
3	0-120	454.140	13	0-624	454.140
4	0-275	454.140	14	0-576	454.140
5	0-244	454.140	15	0-538	454.140
6	0-403	454.140	16	0-490	454.140
7	0-483	454.140	17	0-442	454.140
8	0-564	454.140	18	0-394	454.140
9	0-644	454.140	19	0-346	454.140
10	0-724	454.140	20	0-298	454.140
11	0-804	454.140	21	0-250	454.140
12	0-884	454.140			
13	0-964	454.140			
14	1-044	454.140			
15	1-124	454.140			
16	1-204	454.140			
17	1-284	454.140			
18	1-364	454.140			
19	1-444	454.140			
20	1-524	454.140			
21	1-604	454.140			

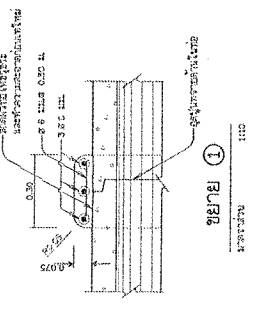

รูปถ่าย 1
ขนาดหน้า

โครงการปรับปรุงระบบระบายน้ำและบำบัดน้ำเสียเทศบาลเมืองขอนแก่น

แบบแปลนบ่อพักคน (Man Hole) (แบบที่ 1)

วันที่	วันที่	ชื่อ	ตำแหน่ง
11/05/2558	11/05/2558	สมชาย ใจดี	วิศวกร
12/05/2558	12/05/2558	สมชาย ใจดี	วิศวกร
13/05/2558	13/05/2558	สมชาย ใจดี	วิศวกร
14/05/2558	14/05/2558	สมชาย ใจดี	วิศวกร

สมชาย ใจดี

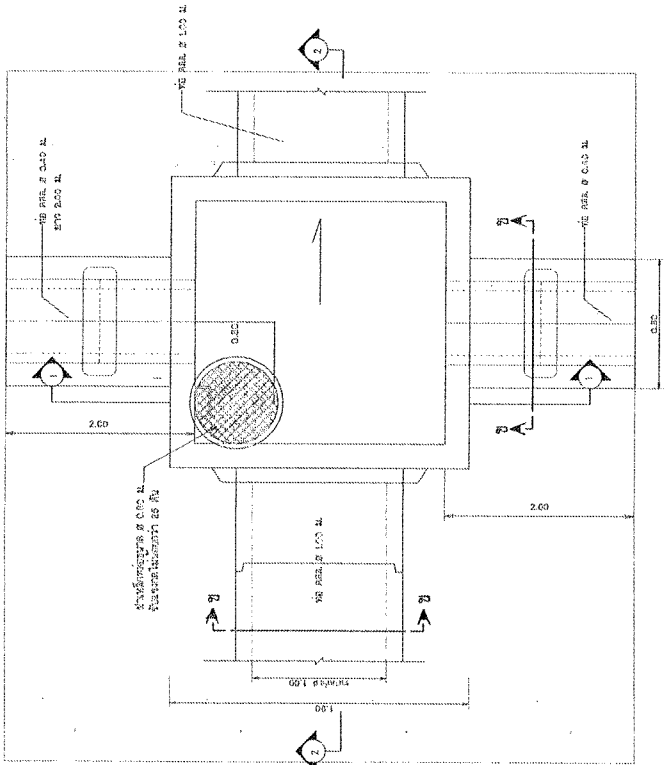

แบบแปลนบ่อพักคน (Man Hole) ขนาด 1.50x1.50 ม. (แบบที่ 2)

ขนาดกระดาษ 1:25

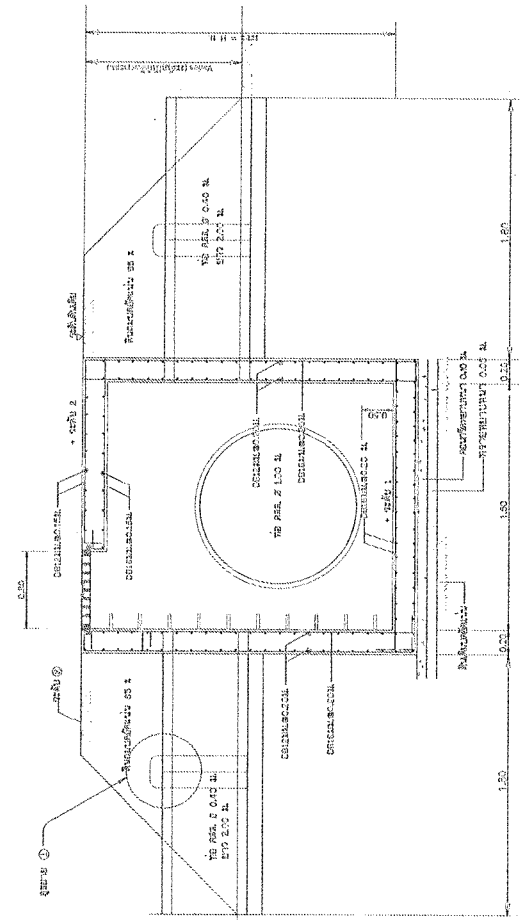

รูปตัด 1-1

ขนาดกระดาษ 1:25

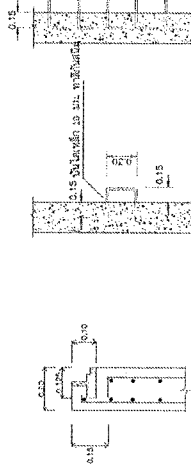

รูปตัด 2'

ขนาดกระดาษ 1:10

รูปตัด

ขนาดกระดาษ 1:25

ขยาย ①

ขนาดกระดาษ 1:10

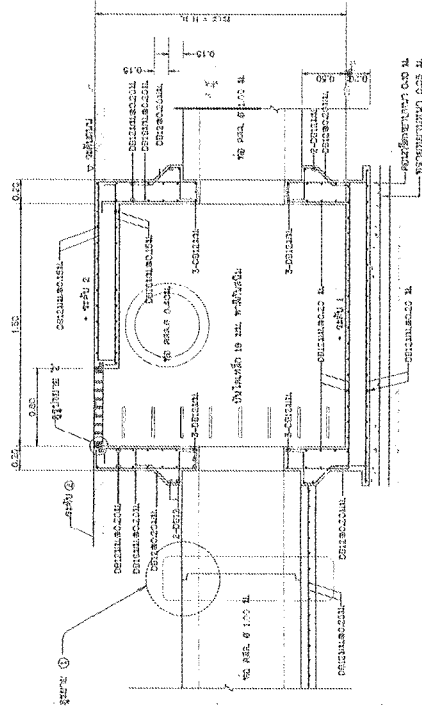

รูปตัด 2-2

ขนาดกระดาษ 1:25

โครงการปรับปรุงและเพิ่มขีดความสามารถระบบบำบัดน้ำเสียเทศบาลเมือง ต.เมืองเก่า อ.เมือง จ.บุรีรัมย์
แบบแปลนบ่อพักคน (แบบที่ 2)

ชื่อ	นายสมชาย ใจดี	ตำแหน่ง	สถาปนิก
ชื่อ	นายสมชาย ใจดี	ตำแหน่ง	สถาปนิก
ชื่อ	นายสมชาย ใจดี	ตำแหน่ง	สถาปนิก
ชื่อ	นายสมชาย ใจดี	ตำแหน่ง	สถาปนิก

รูปตัดแนว ข - ข

ขนาดกระดาษ 1:25

1.7

สมชาย

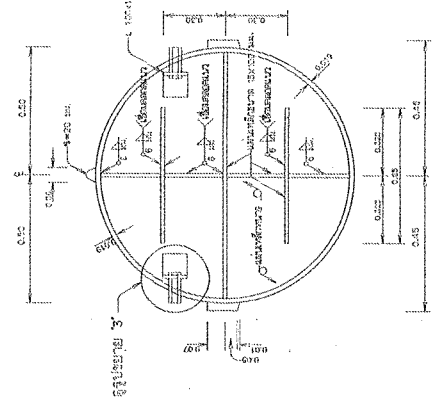
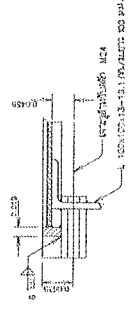

รูปขยาย 3

ขนาดจริง

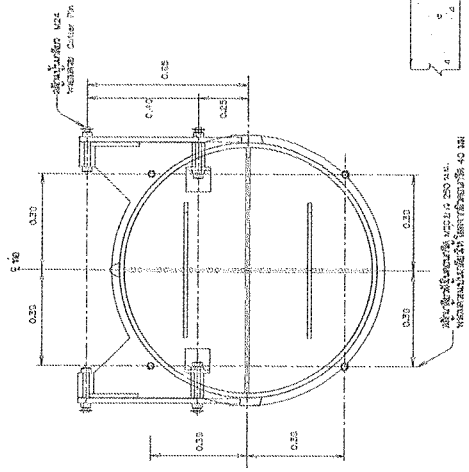

รูปขยาย 2

ขนาดจริง

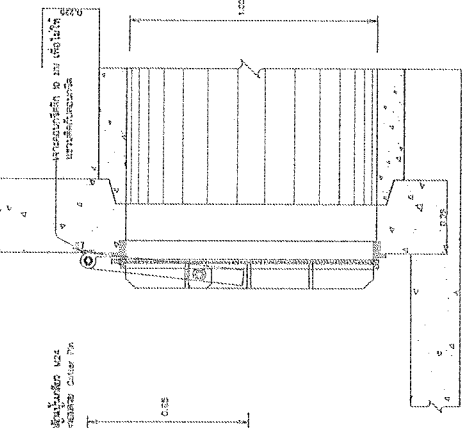

รูปแสดงการประกอบและติดตั้ง

ขนาดจริง

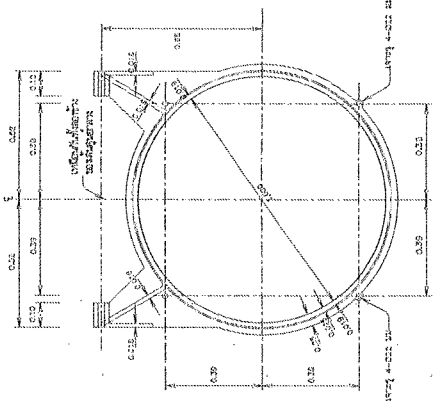

กรอบบานเหล็กหล่อ

ขนาดจริง

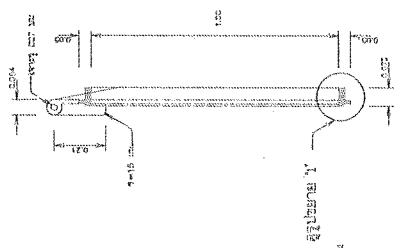

รูปขยาย 1

รูปขยาย 1

ขนาดจริง

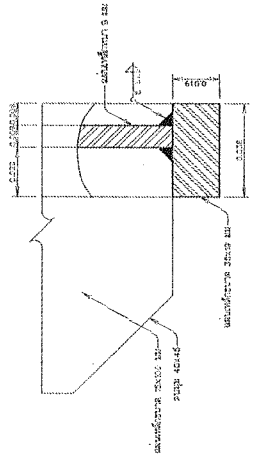

รูปขยาย 2

ขนาดจริง

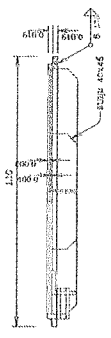

แปลนและรูปตัด

ขนาดจริง

ขนาดจริง	10.00	40.00	60.00	80.00	100.00
ขนาดจริง	10.00	40.00	60.00	80.00	100.00
ขนาดจริง	10.00	40.00	60.00	80.00	100.00
ขนาดจริง	10.00	40.00	60.00	80.00	100.00
ขนาดจริง	10.00	40.00	60.00	80.00	100.00
ขนาดจริง	10.00	40.00	60.00	80.00	100.00

แฉวงเหล็กทรงแปด

ขนาดจริง

โครงการปรับปรุงระบบชลประทานของกรมชลประทาน กรุงเทพมหานคร
 ศึกษาระบบชลประทานในพื้นที่โครงการชลประทาน...

วันที่	10/10/2558
ชื่อ	นาย...
ตำแหน่ง	...
ชื่อ	นาย...
ตำแหน่ง	...
ชื่อ	นาย...
ตำแหน่ง	...

นางสาว

Handwritten signature

ตารางที่ 1 เครื่องกลาน

ขนาด กว้าง 1.50 ม. ยาว 3.00 ม.	รุ่น รุ่น 1000-2220 ML	รุ่น รุ่น 1472-222	รุ่น รุ่น 1472-222
	รุ่น 750 ML	รุ่น 1472-222	รุ่น 1472-222
	รุ่น 1000-2220 ML	รุ่น 1472-222	รุ่น 1472-222
	รุ่น 1472-222	รุ่น 1472-222	รุ่น 1472-222

หมายเหตุ

- ขนาดและน้ำหนักเป็นค่าแนะนำ - กรุณาตรวจสอบให้แน่ใจก่อนใช้
- กรุณาตรวจสอบให้แน่ใจว่าเครื่องกลานได้รับการดูแลรักษาอย่างเหมาะสม
- เมื่อใช้เครื่องกลานในโหมดการยกน้ำหนัก กรุณาปฏิบัติตามข้อกำหนดด้านความปลอดภัยของเครื่องกลาน
- เมื่อใช้เครื่องกลานในโหมดการยกน้ำหนัก กรุณาปฏิบัติตามข้อกำหนดด้านความปลอดภัยของเครื่องกลาน
- เมื่อใช้เครื่องกลานในโหมดการยกน้ำหนัก กรุณาปฏิบัติตามข้อกำหนดด้านความปลอดภัยของเครื่องกลาน
- เมื่อใช้เครื่องกลานในโหมดการยกน้ำหนัก กรุณาปฏิบัติตามข้อกำหนดด้านความปลอดภัยของเครื่องกลาน
- เมื่อใช้เครื่องกลานในโหมดการยกน้ำหนัก กรุณาปฏิบัติตามข้อกำหนดด้านความปลอดภัยของเครื่องกลาน

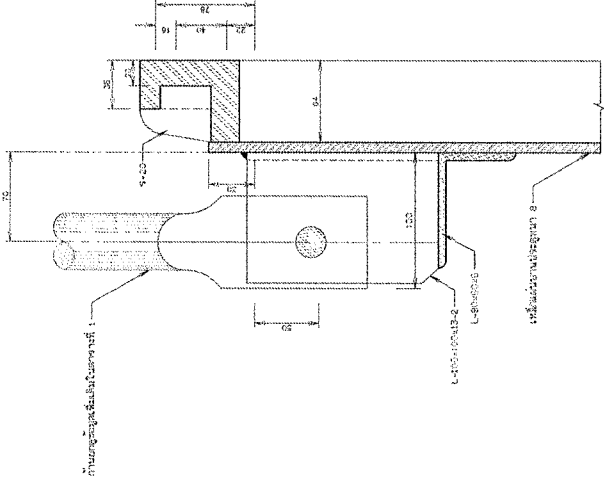

รูปตัด ข - ข
มาตราส่วน 1:1

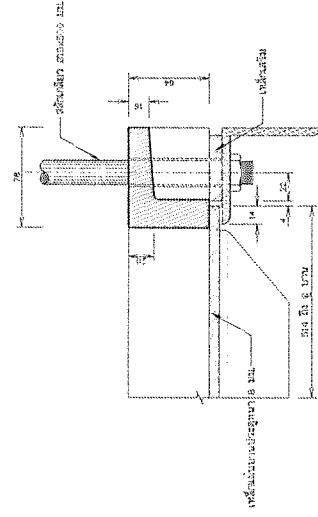

รูปตัด ก - ก
มาตราส่วน 1:1

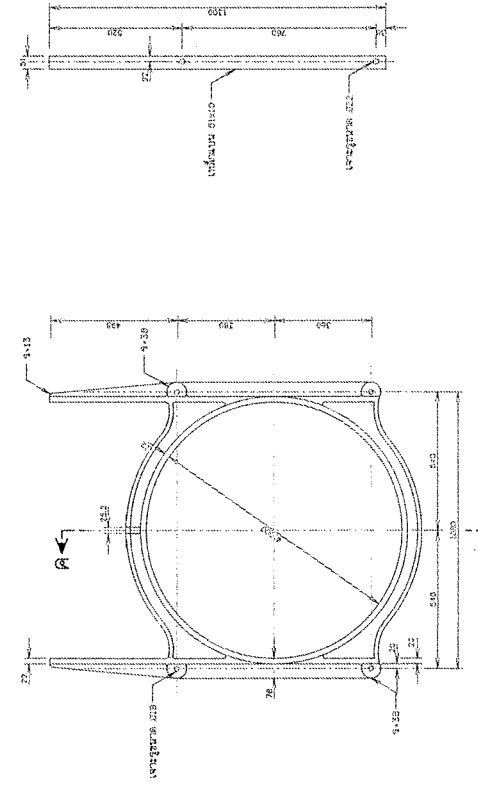

รูปตัด ค - ค
มาตราส่วน 1:1

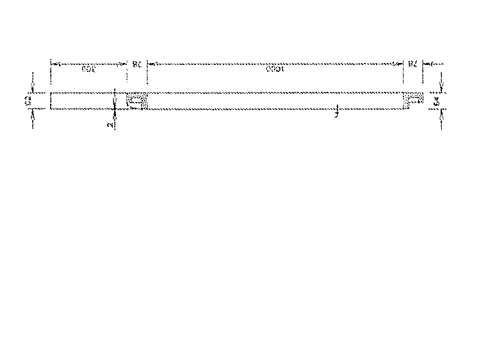

รูปตัด ค - ค
มาตราส่วน 1:1

เครื่องกลาน (เหล็กเสริม)
มาตราส่วน 1:10

การออกแบบ (เหล็กหล่อ)
มาตราส่วน 1:10

รูปตัดแนว ค - ค
มาตราส่วน 1:10

รูปตัด ข - ข
มาตราส่วน 1:1

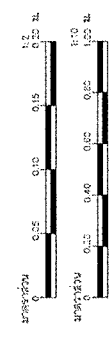

แบบแปลนงานประกอบ
ขนาด 1000 x 1000 มม.

บริษัท วิศวกรและช่างเทคนิค จำกัด
เลขที่ 100 ถนนวิภาวดีรังสิต แขวงสามเสนใน เขตพญาไท กรุงเทพมหานคร 10710

ชื่อโครงการ: ...
ชื่อลูกค้า: ...
วันที่: ...

ชื่อลูกค้า: ...
วันที่: ...

ชื่อลูกค้า: ...
วันที่: ...

ชื่อลูกค้า: ...
วันที่: ...

ชื่อลูกค้า: ...
วันที่: ...

เอกสารแนบท้ายเอกสารประกวดราคาอิเล็กทรอนิกส์

๑.๒ แบบใบเสนอราคาที่กำหนดไว้ในระบบจัดซื้อจัดจ้างภาครัฐด้วยอิเล็กทรอนิกส์

ใบเสนอราคาจ้างก่อสร้างด้วยวิธีประกวดราคาอิเล็กทรอนิกส์ (e-bidding)

เรียน

๑. ข้าพเจ้า.....สำนักงานใหญ่ตั้งอยู่เลขที่.....
ถนน.....ตำบล/แขวง.....อำเภอ/เขต.....จังหวัด.....
โทรศัพท์..... โดย.....ผู้ลงนามข้างท้ายนี้ (ในกรณีผู้รับจ้างเป็นบุคคลธรรมดา
ให้ใช้ข้อความว่า ข้าพเจ้า.....อยู่บ้านเลขที่.....
.....ถนน.....ตำบล/แขวง.....
อำเภอ/เขต.....จังหวัด.....ผู้ถือบัตรประชาชน เลขที่.....
โทรศัพท์.....) โดย.....ผู้พิจารณา
เงื่อนไขต่างๆ ในเอกสารการประกวดราคาอิเล็กทรอนิกส์ และเอกสารเพิ่มเติม (ถ้ามี) เลขที่.....
.....โดยตลอดและยอมรับข้อกำหนดและเงื่อนไขนั้นแล้ว รวมทั้งรับรองว่า ข้าพเจ้าเป็นผู้มี
คุณสมบัติครบถ้วนตามที่กำหนดและไม่เป็นผู้ที่ทำงานของหน่วยงานของรัฐ

๒. ข้าพเจ้าขอเสนอที่จะทำงาน.....ตามข้อกำหนดเงื่อนไขแบบรูป
รายการละเอียดแห่งเอกสารประกวดราคาอิเล็กทรอนิกส์ ตามราคาตั้งที่ได้ระบุไว้ในบัญชีรายการก่อสร้างหรือ
ใบแจ้งปริมาณและราคา* เป็นเงินทั้งสิ้น บาท (.....)
ซึ่งได้รวมภาษีมูลค่าเพิ่มตลอดจนภาษีอากรอื่นๆ และค่าใช้จ่ายอื่นๆ ไว้ด้วยแล้ว

๓. ข้าพเจ้าจะยื่นคำเสนอราคานี้เป็นระยะเวลา.....วัน ตั้งแต่วันยื่นข้อเสนอ และ
.....* อาจรับคำเสนอนี้ ณ เวลาใดก็ได้ก่อนที่จะครบกำหนดระยะเวลาดังกล่าว หรือระยะเวลาที่
ได้ยึดออกไปตามเหตุผลอันสมควรที่.....* ร้องขอ

๔. ข้าพเจ้ารับรองว่าจะส่งมอบงานตามเงื่อนไขที่เอกสารประกวดราคาอิเล็กทรอนิกส์กำหนดไว้

๕. ในกรณีที่ข้าพเจ้าได้ขอพิจารณาให้เป็นผู้ชนะการประกวดราคาอิเล็กทรอนิกส์
ข้าพเจ้ารับรองที่จะ

๕.๑ ทำสัญญาตามแบบสัญญาจ้างก่อสร้างแนบท้ายเอกสารการประกวดราคา
อิเล็กทรอนิกส์หรือตามที่สำนักงานอัยการสูงสุดได้แก้ไขเพิ่มเติมแล้ว กับ.....* ภายใน.....วัน
นับถัดจากวันที่ได้รับหนังสือให้ไปทำสัญญา

๕.๒ มอบหลักประกันการปฏิบัติตามสัญญา ตามที่ระบุไว้ในข้อ ๗ ของเอกสารการประกวด
ราคาอิเล็กทรอนิกส์ ให้แก่.....* ขณะที่ได้ลงนามในสัญญาเป็นจำนวนร้อยละ.....ของ
ราคาตามสัญญาที่ได้ระบุไว้ในใบเสนอราคานี้ เพื่อเป็นหลักประกันการปฏิบัติตามสัญญาโดยถูกต้องและ
ครบถ้วน

หากข้าพเจ้าไม่ปฏิบัติตามที่ระบุไว้ในข้อ ๕.๑ และ/หรือข้อ ๕.๒ ดังกล่าวข้างต้น
ข้าพเจ้ายอมให้.....* รับผิดชอบการเสนอราคา หรือเรียกร้องจากผู้ออกหนังสือคำประกัน
ข้าพเจ้ายอมชดใช้ค่าเสียหายใดๆ ที่อาจมีแก่.....* และ.....* มีสิทธิจะให้ผู้อื่น
ข้อเสนอรายอื่นเป็นผู้ชนะการประกวดราคาอิเล็กทรอนิกส์ได้ หรือ.....* อาจดำเนินการจัดจ้าง
การประกวดราคาอิเล็กทรอนิกส์ใหม่ก็ได้

๖. ข้าพเจ้ายอมรับว่า.....^๑ ไม่มีความผูกพันที่จะรับคำเสนอนี้ หรือใบเสนอราคาใดๆ รวมทั้งไม่ต้องรับผิดชอบในค่าใช้จ่ายใดๆ อันอาจเกิดขึ้นในการที่ข้าพเจ้าได้เข้ายื่นข้อเสนอครั้งนี้

๗. เพื่อเป็นหลักประกันในการปฏิบัติโดยถูกต้อง ตามที่ได้ทำความเข้าใจและผูกพันแห่งคำเสนอนี้ ข้าพเจ้าขอมอบ.....เพื่อเป็นหลักประกันการเสนอราคาเป็นจำนวนเงิน.....บาท (.....) มาพร้อมนี้

๘. ข้าพเจ้าได้ตรวจทานตัวเลขและตรวจสอบเอกสารต่างๆ ที่ได้ยื่นพร้อมใบเสนอราคานี้ โดยละเอียดแล้ว และเข้าใจดีว่า.....^๑ ไม่ต้องรับผิดชอบใดๆ ในความผิดพลาดหรือตกหล่น

๙. ใบเสนอราคานี้ ได้ยื่นเสนอโดยบริสุทธิ์ยุติธรรม และปราศจากกถฉ้อฉล หรือการสมรู้ร่วมคิดกัน โดยไม่ชอบด้วยกฎหมายกับบุคคลใดบุคคลหนึ่ง หรือหลายบุคคล หรือกับห้างหุ้นส่วน บริษัทใดๆ ที่ได้ยื่นข้อเสนอในคราวเดียวกัน

เสนอมา ณ วันที่..... เดือน..... พ.ศ.

ลงชื่อ

(.....)

ตำแหน่ง.....

หมายเหตุ

- ^๑ ให้ระบุชื่อย่อหน่วยงานของรัฐที่ดำเนินการจัดจ้าง เช่น กรม หรือจังหวัด หรือ ทีโอที เป็นต้น
- ^๒ บัญชีรายการก่อสร้าง ใบแจ้งปริมาณงานและราคา ให้จัดทำตามความเหมาะสม

เอกสารฉบับนี้ไม่ต้องติดอากรแสตมป์ในระบบ e-Procurement

เอกสารแนบท้ายเอกสารประกวดราคาอิเล็กทรอนิกส์

๑.๓ แบบสัญญาจ้างก่อสร้าง

แบบสัญญา
สัญญาจ้างก่อสร้าง

สัญญาเลขที่.....(๑).....

สัญญานับนี้ทำขึ้น ณ

ตำบล/แขวง.....อำเภอ/เขต.....

จังหวัด.....เมื่อวันที่.....เดือน.....พ.ศ.....

ระหว่าง.....(๒).....

โดย.....(๓).....

ซึ่งต่อไปในสัญญานี้เรียกว่า “ผู้ว่าจ้าง” ฝ่ายหนึ่ง กับ.....(๔ ก).....

ซึ่งจดทะเบียนเป็นนิติบุคคล ณ

มีสำนักงานใหญ่อยู่เลขที่.....ถนน.....ตำบล/แขวง.....

อำเภอ/เขต.....จังหวัด.....โดย.....

ผู้มีอำนาจลงนามผูกพันนิติบุคคลปรากฏตามหนังสือรับรองของสำนักงานทะเบียนหุ้นส่วนบริษัท.....

ลงวันที่.....(๕) (และหนังสือมอบอำนาจลงวันที่.....) แนบท้ายสัญญานี้

(๖) (ในกรณีที่ผู้รับจ้างเป็นบุคคลธรรมดาให้ใช้ข้อความว่า กับ.....(๕ ข).....

อยู่บ้านเลขที่.....ถนน.....ตำบล/แขวง.....

อำเภอ/เขต.....จังหวัด.....ผู้ถือบัตรประจำตัวประชาชน

เลขที่.....ดังปรากฏตามสำเนาบัตรประจำตัวประชาชนแนบท้ายสัญญานี้) ซึ่งต่อไปในสัญญานี้

เรียกว่า “ผู้รับจ้าง” อีกฝ่ายหนึ่ง

คู่สัญญาได้ตกลงกันมีข้อความดังต่อไปนี้

ข้อ ๑ ข้อตกลงว่าจ้าง

ผู้ว่าจ้างตกลงจ้างและผู้รับจ้างตกลงรับจ้างทำงาน.....(๗).....

ณ.....ตำบล/แขวง.....อำเภอ/เขต.....

จังหวัด.....ตามข้อกำหนดและเงื่อนไขแห่งสัญญานี้รวมทั้งเอกสารแนบท้ายสัญญา

ผู้รับจ้างตกลงที่จะจัดหาแรงงานและวัสดุ เครื่องมือเครื่องใช้ ตลอดจนอุปกรณ์ต่างๆ

ชนิดดีเพื่อใช้ในการจ้างตามสัญญานี้

ข้อ ๒ เอกสารอันเป็นส่วนหนึ่งของสัญญา

เอกสารแนบท้ายสัญญาดังต่อไปนี้ให้ถือเป็นส่วนหนึ่งของสัญญานี้

๒.๑ ผนวก ๑(แบบรูป).....จำนวน.....(.....) หน้า

๒.๒ ผนวก ๒(รายการละเอียด).....จำนวน.....(.....) หน้า

๒.๓ ผนวก ๓(ใบแจ้งปริมาณงานและราคา).....จำนวน.....(.....) หน้า

๒.๔ ผนวก ๔(ใบเสนอราคา).....จำนวน.....(.....) หน้า

..... ฯลฯ.....

ความใดในเอกสารแนบท้ายสัญญาที่ขัดหรือแย้งกับข้อความในสัญญานี้ ให้ใช้ข้อความ
ในสัญญานี้บังคับ และในกรณีที่เอกสารแนบท้ายสัญญาขัดแย้งกันเอง ผู้รับจ้างจะต้องปฏิบัติตามคำวินิจฉัย
ของผู้ว่าจ้าง คำวินิจฉัยของผู้ว่าจ้างให้ถือเป็นที่สุด และผู้รับจ้างไม่มีสิทธิเรียกร้องค่าจ้าง ค่าเสียหายหรือ
ค่าใช้จ่ายใด ๆ เพิ่มเติมจากผู้ว่าจ้างทั้งสิ้น

ข้อ ๓ หลักประกันการปฏิบัติตามสัญญา

ในขณะที่ทำสัญญานี้ผู้รับจ้างได้นำหลักประกันเป็น.....(๘).....
เป็นจำนวนเงิน.....บาท (.....) ซึ่งเท่ากับร้อยละ.....(๙).....(.....)
ของราคาค่าจ้างตามสัญญา มามอบให้แก่ผู้ว่าจ้างเพื่อเป็นหลักประกันการปฏิบัติตามสัญญานี้

(๑๐) กรณีผู้รับจ้างใช้หนังสือค้ำประกันมาเป็นหลักประกันการปฏิบัติตามสัญญา หนังสือค้ำประกันดังกล่าวจะต้องออกโดยธนาคารที่ประกอบกิจการในประเทศไทย หรือโดยบริษัทเงินทุน หรือบริษัทเงินทุนหลักทรัพย์ที่ได้รับอนุญาตให้ประกอบกิจการเงินทุนเพื่อการพาณิชย์และประกอบธุรกิจ ค้ำประกันตามประกาศของธนาคารแห่งประเทศไทย ตามรายชื่อบริษัทเงินทุนที่ธนาคารแห่งประเทศไทย แจ้งเวียนให้ทราบตามแบบที่คณะกรรมการนโยบายการจัดซื้อจัดจ้างและการบริหารพัสดุภาครัฐกำหนด หรืออาจเป็นหนังสือค้ำประกันอิเล็กทรอนิกส์ตามวิธีการที่กรมบัญชีกลางกำหนดก็ได้ และจะต้องมีอายุ การค้ำประกันตลอดไปจนกว่าผู้รับจ้างพ้นข้อผูกพันตามสัญญานี้

หลักประกันที่ผู้รับจ้างนำมามอบให้ตามวรรคหนึ่ง จะต้องมียุครอบคลุมความรับผิดชอบ ทั้งปวงของผู้รับจ้างตลอดอายุสัญญา ถ้าหลักประกันที่ผู้รับจ้างนำมามอบให้ดังกล่าวลดลงหรือเสื่อมค่าลง หรือมีอายุไม่ครอบคลุมถึงความรับผิดชอบของผู้รับจ้างตลอดอายุสัญญา ไม่ว่าจะด้วยเหตุใดๆ ก็ตาม รวมถึงกรณี ผู้รับจ้างส่งมอบงานล่าช้าเป็นเหตุให้ระยะเวลาแล้วเสร็จหรือวันครบกำหนดความรับผิดชอบในความชำรุดบกพร่อง ตามสัญญาเปลี่ยนแปลงไป ไม่ว่าจะเกิดขึ้นคราวใด ผู้รับจ้างต้องหาหลักประกันใหม่หรือหลักประกันเพิ่มเติม ให้มีจำนวนครบถ้วนตามวรรคหนึ่งนำมามอบให้แก่ผู้ว่าจ้างภายใน.....(.....) วัน นับถัดจากวันที่ได้รับแจ้ง เป็นหนังสือจากผู้ว่าจ้าง

หลักประกันที่ผู้รับจ้างนำมามอบไว้ตามข้อนี้ ผู้ว่าจ้างจะคืนให้แก่ผู้รับจ้างโดยไม่มี ดอกเบี้ยเมื่อผู้รับจ้างพ้นจากข้อผูกพันและความรับผิดชอบทั้งปวงตามสัญญานี้แล้ว

ข้อ ๔ (ก) ค่าจ้างและการจ่ายเงิน

(สำหรับสัญญาที่เป็นราคาต่อหน่วย)

ผู้ว่าจ้างตกลงจ่ายและผู้รับจ้างตกลงรับเงินค่าจ้างเป็นจำนวนเงิน.....บาท (.....) ซึ่งได้รวมภาษีมูลค่าเพิ่มจำนวน.....บาท (.....) ตลอดจนภาษีอากรอื่น ๆ และค่าใช้จ่ายทั้งปวงด้วยแล้ว โดยถือราคาต่อหน่วยเป็นเกณฑ์ตามรายการ แต่ละประเภทดังที่ได้กำหนดไว้ในใบแจ้งปริมาณงานและราคา ตามเอกสารแนบท้ายสัญญาผนวก ๓

คู่สัญญาทั้งสองฝ่ายต่างตกลงว่าจำนวนปริมาณงานที่กำหนดไว้ในบัญชีรายการ ก่อสร้างหรือใบแจ้งปริมาณงานและราคานี้เป็นจำนวนโดยประมาณเท่านั้น จำนวนปริมาณงานที่แท้จริง อาจจะมากหรือน้อยกว่านี้ก็ได้ ซึ่งผู้ว่าจ้างจะจ่ายเงินค่าจ้างให้แก่ผู้รับจ้างตามราคาต่อหน่วยของงาน แต่ละรายการที่ได้ทำเสร็จจริง คู่สัญญาทั้งสองฝ่ายต่างตกลงที่จะไม่เปลี่ยนแปลงราคาต่อหน่วยหรือเรียก้อง ค่าสินไหมทดแทนอันเกิดจากการที่จำนวนปริมาณงานในแต่ละรายการได้แตกต่างไปจากที่กำหนดไว้ในสัญญา ทั้งนี้ นอกจากในกรณีต่อไปนี้ (๑๑)

๔.๑ เมื่อปริมาณงานที่ทำเสร็จจริงในส่วนที่เกินกว่าร้อยละ ๑๒๕ (หนึ่งร้อยยี่สิบห้า) แต่ไม่เกินร้อยละ ๑๕๐ (หนึ่งร้อยห้าสิบ) ของปริมาณงานที่กำหนดไว้ในสัญญาหรือใบแจ้งปริมาณงาน และราคา จะจ่ายให้ในอัตราร้อยละ ๙๐ (เก้าสิบ) ของราคาต่อหน่วยตามสัญญา

๔.๒ เมื่อปริมาณงานที่ทำเสร็จจริงในส่วนที่เกินกว่าร้อยละ ๑๕๐ (หนึ่งร้อยห้าสิบ) ของปริมาณงานที่กำหนดไว้ในสัญญาหรือใบแจ้งปริมาณงานและราคา จะจ่ายให้ในอัตราร้อยละ ๘๓ (แปดสิบสาม) ของราคาต่อหน่วยตามสัญญา

๔.๓ เมื่อปริมาณงานที่ทำเสร็จจริงน้อยกว่าร้อยละ ๗๕ (เจ็ดสิบห้า) ของปริมาณงานที่กำหนดไว้ในสัญญาหรือใบแจ้งปริมาณงานและราคา จะจ่ายให้ตามราคาต่อหน่วยในสัญญาและจะจ่ายเพิ่มชดเชยเป็นค่า Overhead และ Mobilization สำหรับงานรายการนั้นในอัตราร้อยละ ๑๗ (สิบเจ็ด) ของผลต่างระหว่างปริมาณงานทั้งหมดของงานรายการนั้นตามสัญญาโดยประมาณกับปริมาณงานที่ทำเสร็จจริง คุณด้วยราคาต่อหน่วยตามสัญญา ทั้งนี้ การจ่ายเงินเพิ่มชดเชยเป็นค่า Overhead และ Mobilization ดังกล่าว ผู้ว่าจ้างจะจ่ายให้แก่ผู้รับจ้างในงวดสุดท้ายของการจ่ายเงินค่างานตามสัญญา

๔.๔ ผู้ว่าจ้างจะจ่ายเงินที่เพิ่มขึ้นตามข้อ ๔.๑ หรือ ๔.๒ ดังกล่าวข้างต้น ในงวดสุดท้ายของการจ่ายเงินหรือก่อนงวดสุดท้ายของการจ่ายเงินตามที่ผู้ว่าจ้างจะพิจารณาเห็นสมควร เว้นแต่กรณีที่ผู้ว่าจ้างพิจารณาเห็นว่าปริมาณงานที่ทำเสร็จจริงดังกล่าว มิได้มีส่วนเกี่ยวข้องกับงานอื่นที่เหลืออีกทั้งงานที่เหลืออยู่ก็ได้มีผลกระทบต่อจ่ายเงินค่างานที่แล้วเสร็จจริงในงวดดังกล่าว ทั้งนี้ ผู้ว่าจ้างอาจจ่ายเงินที่เพิ่มขึ้นให้แก่ผู้รับจ้างพร้อมกับการจ่ายเงินค่างานงวดนั้น ๆ และการพิจารณาว่างานใดอยู่ในหลักเกณฑ์ดังกล่าวหรือไม่ เป็นดุลพินิจโดยเด็ดขาดของผู้ว่าจ้าง

ผู้ว่าจ้างตกลงที่จะจ่ายเงินค่าจ้างให้แก่ผู้รับจ้างเป็นรายเดือนตามเนื้องานที่ทำเสร็จจริงเมื่อผู้ว่าจ้างหรือเจ้าหน้าที่ของผู้ว่าจ้างได้ทำการตรวจสอบผลงานที่ทำเสร็จแล้ว และปรากฏว่าเป็นที่พอใจตรงตามข้อกำหนดแห่งสัญญานี้ทุกประการ ผู้ว่าจ้างจะออกหนังสือรับรองการรับมอบงานนั้น ให้ไว้แก่ผู้รับจ้าง

การจ่ายเงินงวดสุดท้ายจะจ่ายให้เมื่องานทั้งหมดตามสัญญาได้แล้วเสร็จทุกประการ รวมทั้งการทำสถานที่ก่อสร้างให้สะอาดเรียบร้อยตามที่กำหนดไว้ในข้อ ๒๐

(๑๒) การจ่ายเงินตามเงื่อนไขแห่งสัญญานี้ ผู้ว่าจ้างจะโอนเงินเข้าบัญชีเงินฝากธนาคารของผู้รับจ้าง ชื่อธนาคาร.....สาขา.....ชื่อบัญชี.....เลขที่บัญชี..... ทั้งนี้ ผู้รับจ้างตกลงเป็นผู้รับภาระเงินค่าธรรมเนียมหรือค่าบริการอื่นใดเกี่ยวกับการโอน รวมทั้งค่าใช้จ่ายอื่นใด (ถ้ามี) ที่ธนาคารเรียกเก็บ และยินยอมให้มีการหักเงินดังกล่าวจากจำนวนเงินโอนในงวดนั้นๆ (ความในวรรคนี้ใช้สำหรับกรณีที่หน่วยงานของรัฐจะจ่ายเงินตรงให้แก่ผู้รับจ้าง (ระบบ Direct Payment) โดยการโอนเงินเข้าบัญชีเงินฝากธนาคารของผู้รับจ้าง ตามแนวทางที่กระทรวงการคลังหรือหน่วยงานของรัฐเจ้าของงบประมาณเป็นผู้กำหนด แล้วแต่กรณี)

ข้อ ๔ (ข) ค่าจ้างและการจ่ายเงิน

(สำหรับสัญญาที่เป็นราคาเหมารวม)

ผู้ว่าจ้างตกลงจ่ายและผู้รับจ้างตกลงรับเงินค่าจ้างจำนวนเงิน.....บาท (.....) ซึ่งได้รวมภาษีมูลค่าเพิ่ม จำนวน.....บาท (.....) ตลอดจนภาษีอากรอื่น ๆ และค่าใช้จ่ายทั้งปวงด้วยแล้ว โดยถือราคาเหมารวมเป็นเกณฑ์ และกำหนดการจ่ายเงินเป็นงวดๆ ดังนี้

งวดที่ ๑ เป็นจำนวนเงิน.....บาท (.....) เมื่อผู้รับจ้างได้ปฏิบัติงาน.....ให้แล้วเสร็จภายใน.....

งวดที่ ๒ เป็นจำนวนเงิน.....บาท (.....) เมื่อผู้รับจ้างได้ปฏิบัติงาน.....ให้แล้วเสร็จภายใน.....

..... ฯลฯ.....

งวดสุดท้าย เป็นจำนวนเงิน.....บาท (.....) เมื่อผู้รับจ้างได้ปฏิบัติงานทั้งหมดให้แล้วเสร็จเรียบร้อยตามสัญญา รวมทั้งทำสถานที่ก่อสร้างให้สะอาดเรียบร้อยตามที่กำหนดไว้ในข้อ ๒๐

(๑๓) การจ่ายเงินตามเงื่อนไขแห่งสัญญานี้ ผู้ว่าจ้างจะโอนเงินเข้าบัญชีเงินฝากธนาคารของผู้รับจ้าง ชื่อธนาคาร.....สาขา.....ชื่อบัญชี.....เลขที่บัญชี..... ทั้งนี้ ผู้รับจ้างตกลงเป็นผู้รับภาระเงินค่าธรรมเนียมหรือค่าบริการอื่นใดเกี่ยวกับการโอน รวมทั้งค่าใช้จ่ายอื่นใด (ถ้ามี) ที่ธนาคารเรียกเก็บ และยินยอมให้มีการหักเงินดังกล่าวจากจำนวนเงินโอนในงวดนั้นๆ (ความในวรรคนี้ใช้สำหรับกรณีที่หน่วยงานของรัฐจะจ่ายเงินตรงให้แก่ผู้รับจ้าง (ระบบ Direct Payment) โดยการโอนเงินเข้าบัญชีเงินฝากธนาคารของผู้รับจ้าง ตามแนวทางที่กระทรวงการคลังหรือหน่วยงานของรัฐเจ้าของงบประมาณเป็นผู้กำหนด แล้วแต่กรณี)

(๑๔) ข้อ ๕ เงินค่าจ้างล่วงหน้า

ผู้ว่าจ้างตกลงจ่ายเงินค่าจ้างล่วงหน้าให้แก่ผู้รับจ้าง เป็นจำนวนเงิน.....บาท (.....) ซึ่งเท่ากับร้อยละ.....(.....) ของราคาค่าจ้าง ตามสัญญาที่ระบุไว้ในข้อ ๔ เงินค่าจ้างล่วงหน้าดังกล่าวจะจ่ายให้ภายหลังจากที่ผู้รับจ้างได้วางหลักประกันการรับเงินค่าจ้างล่วงหน้าเป็น.....(หนังสือค้ำประกันหรือหนังสือค้ำประกันอิเล็กทรอนิกส์ของธนาคารภายในประเทศหรือพันธบัตรรัฐบาลไทย).....เต็มตามจำนวนเงินค่าจ้างล่วงหน้านั้นให้แก่ผู้ว่าจ้าง ผู้รับจ้างจะต้องออกใบเสร็จรับเงินค่าจ้างล่วงหน้าตามแบบที่ผู้ว่าจ้างกำหนดให้และผู้รับจ้างตกลงที่จะกระทำตามเงื่อนไขอันเกี่ยวกับการใช้จ่ายและการใช้คืนเงินค่าจ้างล่วงหน้าดังกล่าวนี้ ดังต่อไปนี้

๕.๑ ผู้รับจ้างจะใช้เงินค่าจ้างล่วงหน้านั้นเพื่อเป็นค่าใช้จ่ายในการปฏิบัติงานตามสัญญาเท่านั้น หากผู้รับจ้างใช้จ่ายเงินค่าจ้างล่วงหน้าหรือส่วนใดส่วนหนึ่งของเงินค่าจ้างล่วงหน้าในทางอื่น ผู้ว่าจ้างอาจจะเรียกเงินค่าจ้างล่วงหน้าคืนจากผู้รับจ้างหรือบังคับเอาจากหลักประกันการรับเงินค่าจ้างล่วงหน้าได้ทันที

๕.๒ เมื่อผู้ว่าจ้างเรียกเรื่อง ผู้รับจ้างต้องแสดงหลักฐานการใช้จ่ายเงินค่าจ้างล่วงหน้าเพื่อพิสูจน์ว่าได้เป็นไปตามข้อ ๕.๑ ภายในกำหนด ๑๕ (สิบห้า) วัน นับถัดจากวันได้รับแจ้งเป็นหนังสือจากผู้ว่าจ้าง หากผู้รับจ้างไม่อาจแสดงหลักฐานดังกล่าว ภายในกำหนด ๑๕ (สิบห้า) วัน ผู้ว่าจ้างอาจเรียกเงินค่าจ้างล่วงหน้าคืนจากผู้รับจ้างหรือบังคับเอาจากหลักประกันการรับเงินค่าจ้างล่วงหน้าได้ทันที

(๑๕) ๕.๓ (ก) (สำหรับสัญญาที่เป็นราคาต่อหน่วย)

ในการจ่ายเงินค่าจ้างให้แก่ผู้รับจ้างตามข้อ ๔ (ก) ผู้ว่าจ้างจะหักเงินค่าจ้างในแต่ละเดือนเพื่อชดใช้คืนเงินค่าจ้างล่วงหน้าไว้จำนวนร้อยละ.....(.....) ของจำนวนเงินค่าจ้างในแต่ละเดือน (๑๖) ทั้งนี้ จนกว่าจำนวนเงินที่หักไว้จะครบตามจำนวนเงินค่าจ้างล่วงหน้าที่ได้รับไปแล้ว ยกเว้นค่าจ้างเดือนสุดท้ายจะหักไว้เป็นจำนวนเท่ากับจำนวนเงินค่าจ้างล่วงหน้าที่เหลือทั้งหมด

(๑๖) ๕.๓ (ข) (สำหรับสัญญาที่เป็นราคาเหมารวม)

ในการจ่ายเงินค่าจ้างให้แก่ผู้รับจ้างตามข้อ ๔ (ข) ผู้ว่าจ้างจะหักเงินค่าจ้างในแต่ละงวดเพื่อชดใช้คืนเงินค่าจ้างล่วงหน้าไว้จำนวนร้อยละ.....(.....) ของจำนวนเงินค่าจ้างในแต่ละงวดจนกว่าจำนวนเงินที่หักไว้จะครบตามจำนวนเงินค่าจ้างล่วงหน้าที่ได้รับไปแล้ว ยกเว้นค่าจ้างงวดสุดท้ายจะหักไว้เป็นจำนวนเท่ากับจำนวนเงินค่าจ้างล่วงหน้าที่เหลือทั้งหมด

๕.๔ เงินจำนวนใด ๆ ก็ตามที่ผู้รับจ้างจะต้องจ่ายให้แก่ผู้ว่าจ้างเพื่อชำระหนี้หรือเพื่อชดใช้ความรับผิดชอบต่าง ๆ ตามสัญญา ผู้ว่าจ้างจะหักเอาจากเงินค่าจ้างงวดที่จะจ่ายให้แก่ผู้รับจ้างก่อนที่จะหักชดใช้คืนเงินค่าจ้างล่วงหน้า

๕.๕ ในกรณีที่มีการบอกเลิกสัญญา หากเงินค่าจ้างล่วงหน้าที่เหลือเกินกว่าจำนวนเงินที่ผู้รับจ้างจะได้รับหลังจากหักค่าใช้จ่ายในกรณีอื่นแล้ว ผู้รับจ้างจะต้องจ่ายคืนเงินจำนวนที่เหลือนั้นให้แก่ผู้ว่าจ้างภายใน ๗ (เจ็ด) วัน นับถัดจากวันได้รับแจ้งเป็นหนังสือจากผู้ว่าจ้าง

๕.๖ (ก) (สำหรับสัญญาที่เป็นราคาต่อหน่วย)

ผู้ว่าจ้างจะคืนหลักประกันการรับเงินค่าจ้างล่วงหน้าให้แก่ผู้รับจ้าง ต่อเมื่อผู้ว่าจ้างได้หักเงินค่าจ้างไว้ครบจำนวนเงินค่าจ้างล่วงหน้าตามข้อ ๕.๓ (ก) แล้ว เว้นแต่ในกรณีดังต่อไปนี้ ผู้รับจ้างมีสิทธิขอคืนหลักประกันการรับเงินค่าจ้างล่วงหน้าบางส่วนก่อนได้

(๑) กรณีผู้รับจ้างได้วางหลักประกันการรับเงินค่าจ้างล่วงหน้าไว้ฉบับเดียว หากผู้ว่าจ้างได้หักเงินค่าจ้างล่วงหน้าไปแล้ว ผู้รับจ้างมีสิทธิขอคืนหลักประกันการรับเงินค่าจ้างล่วงหน้าในส่วนที่ผู้ว่าจ้างได้หักเงินค่าจ้างล่วงหน้าไปแล้วนั้น โดยผู้รับจ้างจะต้องนำหลักประกันการรับเงินค่าจ้างล่วงหน้าฉบับใหม่ที่มีมูลค่าเท่ากับเงินค่าจ้างล่วงหน้าที่เหลืออยู่มาวางให้แก่ผู้ว่าจ้าง

(๒) กรณีผู้รับจ้างได้วางหลักประกันการรับเงินค่าจ้างล่วงหน้าไว้หลายฉบับ ซึ่งแต่ละฉบับมีมูลค่าเท่ากับจำนวนเงินค่าจ้างล่วงหน้าที่ผู้ว่าจ้างจะต้องหักไว้ในแต่ละงวด หากผู้ว่าจ้างได้หักเงินค่าจ้างล่วงหน้าในงวดใดแล้ว ผู้รับจ้างมีสิทธิขอคืนหลักประกันการรับเงินค่าจ้างล่วงหน้าในงวดนั้นได้

๕.๖ (ข) (สำหรับสัญญาที่เป็นราคาเหมารวม)

ผู้ว่าจ้างจะคืนหลักประกันการรับเงินค่าจ้างล่วงหน้าให้แก่ผู้รับจ้าง ต่อเมื่อผู้ว่าจ้างได้หักเงินค่าจ้างไว้ครบจำนวนเงินค่าจ้างล่วงหน้าตามข้อ ๕.๓ (ข) แล้ว เว้นแต่ในกรณีดังต่อไปนี้ ผู้รับจ้างมีสิทธิขอคืนหลักประกันการรับเงินค่าจ้างล่วงหน้าบางส่วนก่อนได้

(๑) กรณีผู้รับจ้างวางหลักประกันการรับเงินค่าจ้างล่วงหน้าไว้ฉบับเดียว หากผู้ว่าจ้างได้หักเงินค่าจ้างล่วงหน้าไปแล้ว ผู้รับจ้างมีสิทธิขอคืนหลักประกันการรับเงินค่าจ้างล่วงหน้าในส่วนที่ผู้ว่าจ้างได้หักเงินค่าจ้างล่วงหน้าไปแล้วนั้น โดยผู้รับจ้างจะต้องนำหลักประกันการรับเงินค่าจ้างล่วงหน้าฉบับใหม่ที่มีมูลค่าเท่ากับเงินค่าจ้างล่วงหน้าที่เหลืออยู่มาวางให้แก่ผู้ว่าจ้าง

(๒) กรณีผู้รับจ้างได้วางหลักประกันการรับเงินค่าจ้างล่วงหน้าไว้หลายฉบับ ซึ่งแต่ละฉบับมีมูลค่าเท่ากับจำนวนเงินค่าจ้างล่วงหน้าที่ผู้ว่าจ้างจะต้องหักไว้ในแต่ละงวด หากผู้ว่าจ้างได้หักเงินค่าจ้างล่วงหน้าในงวดใดแล้ว ผู้รับจ้างมีสิทธิขอคืนหลักประกันการรับเงินค่าจ้างล่วงหน้าในงวดนั้นได้

(๑๘) ข้อ ๖ การหักเงินประกันผลงาน

ในการจ่ายเงินค่าจ้างให้แก่ผู้รับจ้างแต่ละงวด ผู้ว่าจ้างจะหักเงินจำนวนร้อยละ(.....) ของเงินที่ต้องจ่ายในงวดนั้นเพื่อเป็นประกันผลงาน ในกรณีที่เงินประกันผลงานถูกหักไว้แล้วเป็นจำนวนเงินไม่ต่ำกว่า.....บาท (.....) ผู้รับจ้างมีสิทธิที่จะขอเงินประกันผลงานคืน โดยนำหนังสือค้ำประกันของธนาคารหรือหนังสือค้ำประกันอิเล็กทรอนิกส์ซึ่งออกโดยธนาคารภายในประเทศมามอบให้ผู้ว่าจ้างเพื่อเป็นหลักประกันแทนก็ได้

ผู้ว่าจ้างจะคืนเงินประกันผลงาน และ/หรือหนังสือค้ำประกันของธนาคารดังกล่าวตามวรรคหนึ่งโดยไม่มีดอกเบี้ยให้แก่ผู้รับจ้างพร้อมกับการจ่ายเงินค่าจ้างงวดสุดท้าย

ข้อ ๗ (ก) กำหนดเวลาแล้วเสร็จและสิทธิของผู้ว่าจ้างในการบอกเลิกสัญญา

(๑๙) ภายในกำหนด.....(.....) วัน นับถัดจากวันลงนามในสัญญา ผู้รับจ้างจะต้องเสนอแผนงานให้เป็นที่พอใจแก่ผู้ว่าจ้าง โดยแสดงถึงขั้นตอนของการทำงานและกำหนดเวลาที่ต้องใช้ในการทำงานหลักต่างๆ ให้แล้วเสร็จ

ผู้รับจ้างต้องเริ่มทำงานที่รับจ้างภายในกำหนด.....(.....) วัน นับถัดจากวันที่ได้รับหนังสือแจ้งให้เริ่มงาน และจะต้องทำงานให้แล้วเสร็จภายในกำหนด.....(.....) วัน นับถัดจากวันที่ได้รับหนังสือแจ้งดังกล่าว

ถ้าผู้รับจ้างมิได้เสนอแผนงาน หรือมิได้ลงมือทำงานภายในกำหนดเวลาหรือไม่สามารถทำงานให้แล้วเสร็จตามกำหนดเวลา หรือมีเหตุให้เชื่อได้ว่าผู้รับจ้างไม่สามารถทำงานให้แล้วเสร็จภายในกำหนดเวลา หรือจะแล้วเสร็จล่าช้าเกินกว่ากำหนดเวลา หรือผู้รับจ้างทำผิดสัญญาข้อใดข้อหนึ่ง หรือตกเป็นผู้ถูกพิทักษ์ทรัพย์เด็ดขาด หรือตกเป็นผู้ล้มละลาย หรือเพิกเฉยไม่ปฏิบัติตามคำสั่งของคณะกรรมการตรวจรับพัสดุหรือผู้ควบคุมงานหรือบริษัทที่ปรึกษาซึ่งได้รับมอบอำนาจจากผู้ว่าจ้าง ผู้ว่าจ้างมีสิทธิที่จะบอกเลิกสัญญานี้ได้ และมีสิทธิจ้างผู้รับจ้างรายใหม่เข้าทำงานของผู้รับจ้างให้ลุล่วงไปได้ด้วย การใช้สิทธิบอกเลิกสัญญานั้นไม่กระทบสิทธิของผู้ว่าจ้างที่จะเรียกร้องค่าเสียหายจากผู้รับจ้าง

การที่ผู้ว่าจ้างไม่ใช้สิทธิเลิกสัญญาดังกล่าวข้างต้นนั้น ไม่เป็นเหตุให้ผู้รับจ้างพ้นจากความรับผิดตามสัญญา

ข้อ ๗ (ข) กำหนดเวลาแล้วเสร็จและสิทธิของผู้ว่าจ้างในการบอกเลิกสัญญา

ผู้รับจ้างต้องเริ่มทำงานที่รับจ้างภายในวันที่ เดือน พ.ศ. และจะต้องทำงานให้แล้วเสร็จบริบูรณ์ภายในวันที่ เดือน พ.ศ. ถ้าผู้รับจ้างมิได้ลงมือทำงานภายในกำหนดเวลา หรือไม่สามารถทำงานให้แล้วเสร็จตามกำหนดเวลา หรือมีเหตุให้เชื่อได้ว่าผู้รับจ้างไม่สามารถทำงานให้แล้วเสร็จภายในกำหนดเวลา หรือจะแล้วเสร็จล่าช้าเกินกว่ากำหนดเวลา หรือผู้รับจ้างทำผิดสัญญาข้อใดข้อหนึ่ง หรือตกเป็นผู้ถูกพิทักษ์ทรัพย์เด็ดขาด หรือตกเป็นผู้ล้มละลาย หรือเพิกเฉยไม่ปฏิบัติตามคำสั่งของคณะกรรมการตรวจรับพัสดุหรือผู้ควบคุมงานหรือบริษัทที่ปรึกษาซึ่งได้รับมอบอำนาจจากผู้ว่าจ้าง ผู้ว่าจ้างมีสิทธิที่จะบอกเลิกสัญญานี้ได้ และมีสิทธิจ้างผู้รับจ้างรายใหม่เข้าทำงานของผู้รับจ้างให้ลุล่วงไปได้ด้วย การใช้สิทธิบอกเลิกสัญญานั้นไม่กระทบสิทธิของผู้ว่าจ้างที่จะเรียกร้องค่าเสียหายจากผู้รับจ้าง

การที่ผู้ว่าจ้างไม่ใช้สิทธิเลิกสัญญาดังกล่าวข้างต้นไม่เป็นเหตุให้ผู้รับจ้างพ้นจากความรับผิดตามสัญญา

ข้อ ๘ ความรับผิดชอบในความชำรุดบกพร่องของงานจ้าง

เมื่องานแล้วเสร็จบริบูรณ์ และผู้ว่าจ้างได้รับมอบงานจากผู้รับจ้างหรือจากผู้รับจ้างรายใหม่ ในกรณีที่มีการบอกเลิกสัญญาดำเนินข้อ ๗ หากมีเหตุชำรุดบกพร่องหรือเสียหายเกิดขึ้นจากการจ้างนี้ ภายในกำหนด.....(๒๐).....(.....) ปี(.....) เดือน นับถัดจากวันที่ได้รับมอบงานดังกล่าว ซึ่งความชำรุดบกพร่องหรือเสียหายนั้นเกิดจากความบกพร่องของผู้รับจ้างอันเกิดจากการใช้วัสดุที่ไม่ถูกต้องหรือทำไว้ไม่เรียบร้อย หรือทำไม่ถูกต้องตามมาตรฐานแห่งหลักวิชา ผู้รับจ้างจะต้องรีบทำการแก้ไขให้เป็นที่เรียบร้อยโดยไม่ชักช้า โดยผู้ว่าจ้างไม่ต้องออกเงินใด ๆ ในกรณีนี้ทั้งสิ้น หากผู้รับจ้างไม่กระทำการดังกล่าวภายในกำหนด.....(.....) วัน นับถัดจากวันที่ได้รับแจ้งเป็นหนังสือจากผู้ว่าจ้าง หรือไม่ทำการแก้ไขให้ถูกต้องเรียบร้อยภายในเวลาที่ผู้ว่าจ้างกำหนด ให้ผู้ว่าจ้างมีสิทธิที่จะทำการนั้นเองหรือจ้างผู้อื่นให้ทำงานนั้น โดยผู้รับจ้างต้องเป็นผู้ออกค่าใช้จ่ายเองทั้งสิ้น

ในกรณีเร่งด่วนจำเป็นต้องรีบแก้ไขเหตุชำรุดบกพร่องหรือเสียหายโดยเร็ว และไม่อาจรอให้ผู้รับจ้างแก้ไขในระยะเวลาที่กำหนดไว้ตามวรรคหนึ่งได้ ผู้ว่าจ้างมีสิทธิเข้าจัดการแก้ไขเหตุชำรุดบกพร่องหรือเสียหายนั้นเอง หรือจ้างผู้อื่นให้ซ่อมแซมความชำรุดบกพร่องหรือเสียหาย โดยผู้รับจ้างต้องรับผิดชอบชำระค่าใช้จ่ายทั้งหมด

การที่ผู้ว่าจ้างทำการนั้นเอง หรือจ้างผู้อื่นให้ทำงานนั้นแทนผู้รับจ้าง ไม่ทำให้ผู้รับจ้างหลุดพ้นจากความรับผิดชอบตามสัญญา หากผู้รับจ้างไม่خذใจค่าใช้จ่ายหรือค่าเสียหายตามที่ผู้ว่าจ้างเรียกร้อง ผู้ว่าจ้างมีสิทธิบังคับจากหลักประกันการปฏิบัติตามสัญญาได้

ข้อ ๙ การจ้างช่วง

ผู้รับจ้างจะต้องไม่เอางานทั้งหมดหรือแต่บางส่วนแห่งสัญญานี้ไปจ้างช่วงอีกทอดหนึ่ง เว้นแต่การจ้างช่วงงานแต่บางส่วนที่ได้รับอนุญาตเป็นหนังสือจากผู้ว่าจ้างแล้ว การที่ผู้ว่าจ้างได้อนุญาตให้จ้างช่วงงานแต่บางส่วนดังกล่าวนี้ ไม่เป็นเหตุให้ผู้รับจ้างหลุดพ้นจากความรับผิดชอบหรือพันธะหน้าที่ตามสัญญานี้ และผู้รับจ้างจะยังคงต้องรับผิดชอบในความผิดและความประมาทเลินเล่อของผู้รับจ้างช่วงหรือของตัวแทนหรือลูกจ้างของผู้รับจ้างช่วงนั้นทุกประการ

กรณีผู้รับจ้างไปจ้างช่วงงานแต่บางส่วนโดยฝ่าฝืนความในวรรคหนึ่ง ผู้รับจ้างต้องชำระค่าปรับให้แก่ผู้ว่าจ้างเป็นจำนวนเงินในอัตราร้อยละ.....(๒๑).....(.....) ของวงเงินของงานที่จ้างช่วงตามสัญญา ทั้งนี้ ไม่ตัดสิทธิผู้ว่าจ้างในการบอกเลิกสัญญา

ข้อ ๑๐ การควบคุมงานของผู้รับจ้าง

ผู้รับจ้างจะต้องควบคุมงานที่รับจ้างอย่างเอาใจใส่ ด้วยประสิทธิภาพและความชำนาญ และในระหว่างงานที่รับจ้างจะต้องจัดให้มีผู้แทนซึ่งทำงานเต็มเวลาเป็นผู้รับผิดชอบควบคุมงานของผู้รับจ้าง ผู้แทนดังกล่าวจะต้องได้รับมอบอำนาจจากผู้รับจ้าง คำสั่งหรือคำแนะนำต่างๆ ที่ผู้ว่าจ้างคณะกรรมการตรวจรับพัสดุ ผู้ควบคุมงาน หรือบริษัทที่ปรึกษาที่ผู้ว่าจ้างแต่งตั้งได้แจ้งแก่ผู้แทนเช่นว่านั้นให้ถือว่าเป็นคำสั่งหรือคำแนะนำที่ได้แจ้งแก่ผู้รับจ้าง การแต่งตั้งผู้แทนตามข้อนี้จะต้องทำเป็นหนังสือและต้องได้รับความเห็นชอบเป็นหนังสือจากผู้ว่าจ้าง การเปลี่ยนตัวหรือแต่งตั้งผู้แทนใหม่จะทำได้หากไม่ได้รับความเห็นชอบเป็นหนังสือจากผู้ว่าจ้างก่อน

ผู้ว่าจ้างมีสิทธิที่จะขอให้เปลี่ยนตัวผู้แทนตามวรรคหนึ่ง โดยแจ้งเป็นหนังสือไปยังผู้รับจ้าง และผู้รับจ้างจะต้องทำการเปลี่ยนตัวผู้แทนนั้นโดยพลัน โดยไม่คิดค่าจ้างหรือราคาเพิ่มหรืออ้างเป็นเหตุเพื่อขยายอายุสัญญาอันเนื่องมาจากเหตุนี้

ข้อ ๑๑ ความรับผิดชอบของผู้รับจ้าง

ผู้รับจ้างจะต้องรับผิดชอบต่ออุบัติเหตุ ความเสียหาย หรือภัยอันตรายใดๆ อันเกิดจากการปฏิบัติงานของผู้รับจ้าง และจะต้องรับผิดชอบต่อความเสียหายจากการกระทำของลูกจ้างหรือตัวแทนของผู้รับจ้าง และจากการปฏิบัติงานของผู้รับจ้างช่วงด้วย (ถ้ามี)

ความเสียหายใด ๆ อันเกิดแก่งานที่ผู้รับจ้างได้ทำขึ้น แม้จะเกิดขึ้นเพราะเหตุสุดวิสัยก็ตาม ผู้รับจ้างจะต้องรับผิดชอบโดยซ่อมแซมให้คืนดีหรือเปลี่ยนให้ใหม่โดยค่าใช้จ่ายของผู้รับจ้างเอง เว้นแต่ความเสียหายนั้นเกิดจากความผิดของผู้ว่าจ้าง ทั้งนี้ ความรับผิดชอบของผู้รับจ้างดังกล่าวในข้อนี้จะสิ้นสุดลงเมื่อผู้ว่าจ้างได้รับมอบงานครั้งสุดท้าย ซึ่งหลังจากนั้นผู้รับจ้างคงต้องรับผิดชอบเพียงในกรณีชำรุดบกพร่องหรือความเสียหายดังกล่าวในข้อ ๘ เท่านั้น

ผู้รับจ้างจะต้องรับผิดชอบบุคคลภายนอกในความเสียหายใดๆ อันเกิดจากการปฏิบัติงานของผู้รับจ้าง หรือลูกจ้างหรือตัวแทนของผู้รับจ้าง รวมถึงผู้รับจ้างช่วง (ถ้ามี) ตามสัญญาฯ หากผู้ว่าจ้างถูกเรียกร้องหรือฟ้องร้องหรือต้องชดใช้ค่าเสียหายให้แก่บุคคลภายนอกไปแล้ว ผู้รับจ้างจะต้องดำเนินการใด ๆ เพื่อให้มีการว่าต่างแก้ต่างให้แก่ผู้ว่าจ้างโดยค่าใช้จ่ายของผู้รับจ้างเอง รวมทั้งผู้รับจ้างจะต้องชดใช้ค่าเสียหายนั้น ๆ ตลอดจนค่าใช้จ่ายใด ๆ อันเกิดจากการถูกเรียกร้องหรือถูกฟ้องร้องให้แก่ผู้ว่าจ้างทันที

ข้อ ๑๒ การจ่ายเงินแก่ลูกจ้าง

ผู้รับจ้างจะต้องจ่ายเงินแก่ลูกจ้างที่ผู้รับจ้างได้จ้างมาในอัตราและตามกำหนดเวลาที่ผู้รับจ้างได้ตกลงหรือทำสัญญาไว้ต่อลูกจ้างดังกล่าว

ถ้าผู้รับจ้างไม่จ่ายเงินค่าจ้างหรือค่าทดแทนอื่นใดแก่ลูกจ้างดังกล่าวในวรรคหนึ่ง ผู้ว่าจ้างมีสิทธิที่จะเอาเงินค่าจ้างที่จะต้องจ่ายแก่ผู้รับจ้างมาจ่ายให้แก่ลูกจ้างของผู้รับจ้างดังกล่าว และให้ถือว่าผู้ว่าจ้างได้จ่ายเงินจำนวนนั้นเป็นค่าจ้างให้แก่ผู้รับจ้างตามสัญญาแล้ว

ผู้รับจ้างจะต้องจัดให้มีประกันภัยสำหรับลูกจ้างทุกคนที่จ้างมาทำงาน โดยให้ครอบคลุมถึงความรับผิดชอบทั้งปวงของผู้รับจ้าง รวมทั้งผู้รับจ้างช่วง (ถ้ามี) ในกรณีความเสียหายที่คิดค่าสินไหมทดแทนได้ตามกฎหมาย ซึ่งเกิดจากอุบัติเหตุหรือภัยอันตรายใด ๆ ต่อลูกจ้างหรือบุคคลอื่นที่ผู้รับจ้างหรือผู้รับจ้างช่วงจ้างมาทำงาน ผู้รับจ้างจะต้องส่งมอบกรมธรรม์ประกันภัยดังกล่าวพร้อมทั้งหลักฐานการชำระเบี้ยประกันให้แก่ผู้ว่าจ้างเมื่อผู้ว่าจ้างเรียกร้อง

ข้อ ๑๓ การตรวจงานจ้าง

ถ้าผู้ว่าจ้างแต่งตั้งคณะกรรมการตรวจรับพัสดุ ผู้ควบคุมงาน หรือบริษัทที่ปรึกษาเพื่อควบคุมการทำงานของผู้รับจ้าง คณะกรรมการตรวจรับพัสดุ ผู้ควบคุมงาน หรือบริษัทที่ปรึกษานั้นมีอำนาจเข้าไปตรวจการงานในโรงงานและสถานที่ก่อสร้างได้ตลอดเวลา และผู้รับจ้างจะต้องอำนวยความสะดวกและให้ความช่วยเหลือในการนั้นตามสมควร

การที่มีคณะกรรมการตรวจรับพัสดุ ผู้ควบคุมงาน หรือบริษัทที่ปรึกษานั้น หากทำให้ผู้รับจ้างพ้นความรับผิดชอบตามสัญญาฯ ข้อใดข้อหนึ่งไม่

ข้อ ๑๔ แบบรูปและรายการละเอียดคลาดเคลื่อน

ผู้รับจ้างรับรองว่าได้ตรวจสอบและทำความเข้าใจในแบบรูปและรายการละเอียดโดยถี่ถ้วนแล้ว หากปรากฏว่าแบบรูปและรายการละเอียดนั้นผิดพลาดหรือคลาดเคลื่อนไปจากหลักการทางวิศวกรรมหรือทางเทคนิค ผู้รับจ้างตกลงที่จะปฏิบัติตามคำวินิจฉัยของผู้ว่าจ้าง คณะกรรมการตรวจรับพัสดุ ผู้ควบคุมงาน หรือบริษัทที่ปรึกษาที่ผู้ว่าจ้างแต่งตั้ง เพื่อให้งานแล้วเสร็จบริบูรณ์ คำวินิจฉัยดังกล่าวให้ถือเป็นที่สุด โดยผู้รับจ้างจะคิดค่าจ้าง ค่าเสียหาย หรือค่าใช้จ่ายใด ๆ เพิ่มขึ้นจากผู้ว่าจ้าง หรือขอขยายอายุสัญญาไม่ได้

ข้อ ๑๕ การควบคุมงานโดยผู้ว่าจ้าง

ผู้รับจ้างตกลงว่าคณะกรรมการตรวจรับพัสดุ ผู้ควบคุมงาน หรือบริษัทที่ปรึกษาที่ผู้ว่าจ้างแต่งตั้ง มีอำนาจที่จะตรวจสอบและควบคุมงานเพื่อให้เป็นไปตามสัญญาฯ และมีอำนาจที่จะสั่งให้แก้ไขเปลี่ยนแปลงเพิ่มเติม หรือตัดทอนซึ่งงานตามสัญญาฯ หากผู้รับจ้างขัดขืนไม่ปฏิบัติตาม ผู้ว่าจ้าง คณะกรรมการตรวจรับพัสดุ ผู้ควบคุมงาน หรือบริษัทที่ปรึกษา มีอำนาจที่จะสั่งให้หยุดการนั้นชั่วคราวได้ ความล่าช้าในกรณีเช่นนี้ ผู้รับจ้างจะถือเป็นเหตุขอขยายระยะเวลาการปฏิบัติงานตามสัญญาหรือเรียกร้องค่าเสียหายใด ๆ ไม่ได้ทั้งสิ้น

ข้อ ๑๖ งานพิเศษและการแก้ไขงาน

ผู้ว่าจ้างมีสิทธิที่จะสั่งเป็นหนังสือให้ผู้รับจ้างทำงานพิเศษซึ่งไม่ได้แสดงไว้หรือรวมอยู่ในเอกสารสัญญาฯ หากงานพิเศษนั้นๆ อยู่ในขอบข่ายทั่วไปแห่งวัตถุประสงค์ของสัญญาฯ นอกจากนี้ผู้ว่าจ้างยังมีสิทธิสั่งให้เปลี่ยนแปลงหรือแก้ไขแบบรูปและข้อกำหนดต่าง ๆ ในเอกสารสัญญาฯ ด้วย

อัตราค่าจ้างหรือราคาที่กำหนดไว้ในสัญญาฯ นี้ ให้กำหนดใช้สำหรับงานพิเศษหรืองานที่เพิ่มเติมขึ้น หรือตัดทอนลงทั้งปวงตามคำสั่งของผู้ว่าจ้าง หากในสัญญาไม่ได้กำหนดไว้ถึงอัตราค่าจ้าง หรือราคาใด ๆ ที่จะนำมาใช้สำหรับงานพิเศษหรืองานที่เพิ่มขึ้นหรือลดลงดังกล่าว ผู้ว่าจ้างและผู้รับจ้างจะได้ตกลงกันที่จะกำหนดอัตราค่าจ้างหรือราคาที่เพิ่มขึ้นหรือลดลง รวมทั้งการขยายระยะเวลา (ถ้ามี) กันใหม่เพื่อความเหมาะสม ในกรณีที่ตกลงกันไม่ได้ ผู้ว่าจ้างจะกำหนดอัตราค่าจ้างหรือราคาตามแต่ผู้ว่าจ้างจะเห็นว่าเหมาะสมและถูกต้อง ซึ่งผู้รับจ้างจะต้องปฏิบัติตามคำสั่งของผู้ว่าจ้างไปก่อนเพื่อมิให้เกิดความเสียหายแก่งานที่จ้าง

ข้อ ๑๗ ค่าปรับ

หากผู้รับจ้างไม่สามารถทำงานให้แล้วเสร็จภายในเวลาที่กำหนดไว้ในสัญญาฯ และผู้ว่าจ้างยังมีได้บอกเลิกสัญญาฯ ผู้รับจ้างจะต้องชำระค่าปรับให้แก่ผู้ว่าจ้างเป็นจำนวนเงินวันละ.....(๒๒).....บาท (.....) และจะต้องชำระค่าใช้จ่ายในการควบคุมงาน (ถ้ามี) ในเมื่อผู้ว่าจ้างต้องจ้างผู้ควบคุมงานอีกต่อหนึ่งเป็นจำนวนเงินวันละ.....(๒๓).....บาท (.....) นับถัดจากวันที่ครบกำหนดเวลาแล้วเสร็จของงานตามสัญญาฯ หรือวันที่ผู้ว่าจ้างได้ขยายเวลาทำงานให้จนถึงวันที่ทำงานแล้วเสร็จจริง นอกจากนี้ ผู้รับจ้างยอมให้ผู้ว่าจ้างเรียกค่าเสียหายอันเกิดขึ้นจากการที่ผู้รับจ้างทำงานล่าช้าเฉพาะส่วนที่เกินกว่าจำนวนค่าปรับและค่าใช้จ่ายดังกล่าวได้อีกด้วย

ในระหว่างที่ผู้ว่าจ้างยังมีได้บอกเลิกสัญญาฯ นั้น หากผู้ว่าจ้างเห็นว่าผู้รับจ้างจะไม่สามารถปฏิบัติตามสัญญาต่อไปได้ ผู้ว่าจ้างจะใช้สิทธิบอกเลิกสัญญาฯ และใช้สิทธิตามข้อ ๑๘ ก็ได้ และถ้าผู้ว่าจ้างได้แจ้งข้อเรียกร้องไปยังผู้รับจ้างเมื่อครบกำหนดเวลาแล้วเสร็จของงานขอให้ชำระค่าปรับแล้ว ผู้ว่าจ้างมีสิทธิที่จะปรับผู้รับจ้างจนถึงวันบอกเลิกสัญญาฯ ได้อีกด้วย

ข้อ ๑๘ สิทธิของผู้ว่าจ้างภายหลังบอกเลิกสัญญา

ในกรณีที่ผู้ว่าจ้างบอกเลิกสัญญาฯ ผู้ว่าจ้างอาจทำงานนั้นเองหรือว่าจ้างผู้อื่นให้ทำงานนั้นต่อจนแล้วเสร็จก็ได้ ผู้ว่าจ้างหรือผู้รับจ้างทำงานนั้นต่อมีสิทธิใช้เครื่องใช้ในการก่อสร้าง สิ่งที่สร้างขึ้นชั่วคราวสำหรับงานก่อสร้างและวัสดุต่าง ๆ ซึ่งเห็นว่าจะต้องสงวนเอาไว้เพื่อการปฏิบัติตามสัญญาตามที่จะเห็นสมควร

ในกรณีดังกล่าว ผู้ว่าจ้างมีสิทธิริบหรือบังคับจากหลักประกันการปฏิบัติตามสัญญาฯ ทั้งหมดหรือบางส่วนตามแต่จะเห็นสมควร นอกจากนี้ ผู้รับจ้างจะต้องรับผิดชอบในค่าเสียหายซึ่งเป็นจำนวนเกินกว่าหลักประกันการปฏิบัติตามสัญญาฯ รวมทั้งค่าใช้จ่ายที่เพิ่มขึ้นในการทำงานนั้นต่อให้แล้วเสร็จตามสัญญาฯ ตลอดจนค่าใช้จ่ายในการควบคุมงานเพิ่ม (ถ้ามี) ซึ่งผู้ว่าจ้างจะหักเอาจากเงินประกันผลงานหรือจำนวนเงินใด ๆ ที่จะจ่ายให้แก่ผู้รับจ้างก็ได้

ข้อ ๑๙ การบังคับค่าปรับ ค่าเสียหาย และค่าใช้จ่าย

ในกรณีที่ผู้รับจ้างไม่ปฏิบัติตามสัญญาข้อใดข้อหนึ่งด้วยเหตุใด ๆ ก็ตาม จนเป็นเหตุให้เกิดค่าปรับ ค่าเสียหาย หรือค่าใช้จ่ายแก่ผู้ว่าจ้าง ผู้รับจ้างต้องชดใช้ค่าปรับ ค่าเสียหาย หรือค่าใช้จ่ายดังกล่าวให้แก่ผู้ว่าจ้างโดยสิ้นเชิงภายในกำหนด.....(.....) วัน นับถัดจากวันที่ได้รับแจ้งเป็นหนังสือจากผู้ว่าจ้าง หากผู้รับจ้างไม่ชดใช้ให้ถูกต้องครบถ้วนภายในระยะเวลาดังกล่าวให้ผู้ว่าจ้างมีสิทธิที่จะหักเอาจากจำนวนเงินค่าจ้างที่ต้องชำระ หรือจากเงินประกันผลงานของผู้รับจ้าง หรือบังคับจากหลักประกันการปฏิบัติตามสัญญาได้ทันที

หากค่าปรับ ค่าเสียหาย หรือค่าใช้จ่ายที่บังคับจากเงินค่าจ้างที่ต้องชำระ เงินประกันผลงานหรือหลักประกันการปฏิบัติตามสัญญาแล้วยังไม่เพียงพอ ผู้รับจ้างยินยอมชำระส่วนที่เหลือที่ยังขาดอยู่จนครบถ้วนตามจำนวนค่าปรับ ค่าเสียหาย หรือค่าใช้จ่ายนั้น ภายในกำหนด.....(.....) วัน นับถัดจากวันที่ได้รับแจ้งเป็นหนังสือจากผู้ว่าจ้าง

หากมีเงินค่าจ้างตามสัญญาที่หักไว้จ่ายเป็นค่าปรับ ค่าเสียหาย หรือค่าใช้จ่ายแล้วยังเหลืออยู่อีกเท่าใด ผู้ว่าจ้างจะคืนให้แก่ผู้รับจ้างทั้งหมด

ข้อ ๒๐ การทำบริเวณก่อสร้างให้เรียบร้อย

ผู้รับจ้างจะต้องรักษาบริเวณสถานที่ปฏิบัติงานตามสัญญานี้ รวมทั้งโรงงานหรือสิ่งอำนวยความสะดวกในการทำงานของผู้รับจ้าง ลูกจ้าง ตัวแทน หรือผู้รับจ้างช่วง (ถ้ามี) ให้สะอาด ปลอดภัย และมีประสิทธิภาพในการใช้งานตลอดระยะเวลาการจ้าง และเมื่อทำงานเสร็จสิ้นแล้วจะต้องขนย้ายบรรดาเครื่องใช้ในการทำงานจ้างรวมทั้งวัสดุ ขยะมูลฝอย และสิ่งก่อสร้างชั่วคราวต่างๆ (ถ้ามี) ทั้งจะต้องกลบเกลี่ยพื้นดินให้เรียบร้อยเพื่อให้บริเวณทั้งหมดอยู่ในสภาพที่สะอาดและใช้การได้ทันที

ข้อ ๒๑ การงดหรือลดค่าปรับ หรือการขยายเวลาปฏิบัติงานตามสัญญา

ในกรณีที่มิเหตุเกิดจากความผิดหรือความบกพร่องของฝ่ายผู้ว่าจ้าง หรือเหตุสุดวิสัย หรือเกิดจากพฤติการณ์อันหนึ่งอันใดที่ผู้รับจ้างไม่ต้องรับผิดชอบตามกฎหมาย หรือเหตุอื่นตามที่กำหนดในกฎกระทรวง ซึ่งออกตามความในกฎหมายว่าด้วยการจัดซื้อจัดจ้างและการบริหารพัสดุภาครัฐ ทำให้ผู้รับจ้างไม่สามารถทำงานให้แล้วเสร็จตามเงื่อนไขและกำหนดเวลาแห่งสัญญานี้ได้ ผู้รับจ้างจะต้องแจ้งเหตุหรือพฤติการณ์ดังกล่าวพร้อมหลักฐานเป็นหนังสือให้ผู้ว่าจ้างทราบ เพื่อของดหรือลดค่าปรับ หรือขยายเวลาทำงานออกไปภายใน ๑๕ (สิบห้า) วัน นับถัดจากวันที่เหตุนั้นสิ้นสุดลง หรือตามที่กำหนดในกฎกระทรวงดังกล่าว แล้วแต่กรณี

ถ้าผู้รับจ้างไม่ปฏิบัติให้เป็นไปตามความในวรรคหนึ่ง ให้ถือว่าผู้รับจ้างได้สละสิทธิเรียกร้องในการที่จะของดหรือลดค่าปรับ หรือขยายเวลาทำงานออกไปโดยไม่มีเงื่อนไขใด ๆ ทั้งสิ้น เว้นแต่กรณีเหตุเกิดจากความผิดหรือความบกพร่องของฝ่ายผู้ว่าจ้างซึ่งมีหลักฐานชัดเจนหรือผู้ว่าจ้างทราบตั้งอยู่แล้วตั้งแต่วันที่

การงดหรือลดค่าปรับ หรือขยายกำหนดเวลาทำงานตามวรรคหนึ่ง อยู่ในดุลพินิจของผู้ว่าจ้างที่จะพิจารณาตามที่เห็นสมควร

(๒๔) ข้อ ๒๒ การใช้เรือไทย

ในการปฏิบัติตามสัญญาฯ หากผู้รับจ้างจะต้องส่งหรือนำของเข้ามาจากต่างประเทศ รวมทั้งเครื่องมือและอุปกรณ์ที่ต้องนำเข้ามาเพื่อปฏิบัติงานตามสัญญา ไม่ว่าผู้รับจ้างจะเป็นผู้นำของเข้ามาเอง หรือนำเข้ามาโดยผ่านตัวแทนหรือบุคคลอื่นใด ถ้าสิ่งของนั้นต้องนำเข้ามาโดยทางเรือในเส้นทางเดินเรือ ที่มีเรือไทยเดินอยู่และสามารถให้บริการรับขนได้ตามที่รัฐมนตรีว่าการกระทรวงคมนาคมประกาศกำหนด ผู้รับจ้างต้องจัดการให้สิ่งของดังกล่าวบรรทุกโดยเรือไทยหรือเรือที่มีสิทธิเช่นเดียวกับเรือไทยจากต่างประเทศมายังประเทศไทย เว้นแต่จะได้รับอนุญาตจากกรมเจ้าท่าก่อนบรรทุกของนั้นลงเรืออื่นที่มีใช้เรือไทยหรือ เป็นของที่รัฐมนตรีว่าการกระทรวงคมนาคมประกาศยกเว้นให้บรรทุกโดยเรืออื่นได้ ทั้งนี้ไม่ว่าการส่งหรือนำเข้าสิ่งของดังกล่าวจากต่างประเทศจะเป็นแบบใด

ในการส่งมอบงานตามสัญญาฯ ให้แก่ผู้ว่าจ้าง ถ้างานนั้นมีสิ่งของตามวรรคหนึ่ง ผู้รับจ้างจะต้องส่งมอบใบตราส่ง (Bill of Lading) หรือสำเนาใบตราส่งสำหรับของนั้น ซึ่งแสดงว่าได้บรรทุกมาโดยเรือไทยหรือเรือที่มีสิทธิเช่นเดียวกับเรือไทย ให้แก่ผู้ว่าจ้างพร้อมกับการส่งมอบงานด้วย

ในกรณีที่สิ่งของดังกล่าวไม่ได้บรรทุกจากต่างประเทศมายังประเทศไทยโดยเรือไทย หรือเรือที่มีสิทธิเช่นเดียวกับเรือไทย ผู้รับจ้างต้องส่งมอบหลักฐานซึ่งแสดงว่าได้รับอนุญาตจากกรมเจ้าท่า ให้บรรทุกของโดยเรืออื่นได้หรือหลักฐานซึ่งแสดงว่าได้ชำระค่าธรรมเนียมพิเศษเนื่องจากการไม่บรรทุกของ โดยเรือไทยตามกฎหมายว่าด้วยการส่งเสริมการพาณิชย์แล้วอย่างใดอย่างหนึ่งแก่ผู้ว่าจ้างด้วย

ในกรณีที่ผู้รับจ้างไม่ส่งมอบหลักฐานอย่างใดอย่างหนึ่งดังกล่าวในวรรคสองและ วรรคสามให้แก่ผู้ว่าจ้าง แต่จะขอส่งมอบงานดังกล่าวให้ผู้ว่าจ้างก่อนโดยไม่รับชำระเงินค่าจ้าง ผู้ว่าจ้างมีสิทธิ รับงานดังกล่าวไว้ก่อน และชำระเงินค่าจ้างเมื่อผู้รับจ้างได้ปฏิบัติถูกต้องครบถ้วนดังกล่าวแล้วได้

ข้อ ๒๓ มาตรฐานฝีมือช่าง

ผู้รับจ้างตกลงเป็นเงื่อนไขสำคัญว่า ผู้รับจ้างจะต้องมีและใช้ผู้ผ่านการทดสอบ มาตรฐานฝีมือช่าง จาก หรือผู้มีวุฒิปับัตรระดับ ปวช. ปวส. หรือ ปวท. หรือเทียบเท่าจากสถาบันการศึกษาที่ ก.พ. รับรองให้เข้ารับราชการได้ ในอัตราไม่ต่ำกว่าร้อยละ.....(.....) ของแต่ละสาขาช่าง แต่จะต้องมีช่างจำนวนอย่างน้อย ๑ (หนึ่ง) คน ในแต่ละสาขาช่างดังต่อไปนี้

- ๒๓.๑
- ๒๓.๒
- ฯลฯ.....

ผู้รับจ้างจะต้องจัดทำบัญชีแสดงจำนวนช่างทั้งหมดโดยจำแนกตามแต่ละสาขาช่าง และระดับช่าง พร้อมกับระบุรายชื่อช่างผู้ผ่านการทดสอบมาตรฐานฝีมือช่างหรือผู้มีวุฒิปับัตรดังกล่าว ในวรรคหนึ่ง นำมาแสดงพร้อมหลักฐานต่าง ๆ ต่อคณะกรรมการตรวจรับพัสดุ หรือผู้ควบคุมงานก่อนเริ่มลงมือ ทำงาน และพร้อมที่จะให้ผู้ว่าจ้างหรือเจ้าหน้าที่ของผู้ว่าจ้างตรวจสอบดูได้ตลอดเวลาทำงานตามสัญญาฯ นี้ของผู้รับจ้าง

สัญญานี้ทำขึ้นเป็นสองฉบับ มีข้อความถูกต้องตรงกัน คู่สัญญาได้อ่านและเข้าใจข้อความโดยละเอียดตลอดแล้ว จึงได้ลงลายมือชื่อ พร้อมทั้งประทับตรา (ถ้ามี) ไว้เป็นสำคัญต่อหน้าพยาน และคู่สัญญาต่างยึดถือไว้ฝ่ายละหนึ่งฉบับ

(ลงชื่อ).....ผู้ว่าจ้าง
(.....)

(ลงชื่อ).....ผู้รับจ้าง
(.....)

(ลงชื่อ).....พยาน
(.....)

(ลงชื่อ).....พยาน
(.....)

วิธีปฏิบัติเกี่ยวกับสัญญาจ้างก่อสร้าง

- (๑) ให้ระบุเลขที่สัญญาในบึงบประมาณหนึ่งๆ ตามลำดับ
- (๒) ให้ระบุชื่อของหน่วยงานของรัฐที่เป็นนิติบุคคล เช่น กรม ก. หรือรัฐวิสาหกิจ ข. เป็นต้น
- (๓) ให้ระบุชื่อและตำแหน่งของหัวหน้าหน่วยงานของรัฐที่เป็นนิติบุคคลนั้น หรือผู้ที่ได้รับมอบอำนาจ เช่น นาย ก. อธิบดีกรม.....หรือ นาย ข. ผู้ได้รับมอบอำนาจจากอธิบดีกรม.....
- (๔) ให้ระบุชื่อผู้รับจ้าง
 - ก. กรณีนิติบุคคล เช่น ห้างหุ้นส่วนสามัญจดทะเบียน ห้างหุ้นส่วนจำกัด บริษัทจำกัด
 - ข. กรณีบุคคลธรรมดา ให้ระบุชื่อและที่อยู่
- (๕) เป็นข้อความหรือเงื่อนไขเพิ่มเติม ซึ่งหน่วยงานของรัฐผู้ทำสัญญาอาจเลือกใช้หรือตัดออกได้ตามข้อเท็จจริง
 - (๖) เป็นข้อความหรือเงื่อนไขเพิ่มเติม ซึ่งหน่วยงานของรัฐผู้ทำสัญญาอาจเลือกใช้หรือตัดออกได้ตามข้อเท็จจริง
 - (๗) ให้ระบุงานที่ต้องการจ้าง
 - (๘) “หลักประกัน” หมายถึง หลักประกันที่ผู้รับจ้างนำมามอบไว้แก่หน่วยงานของรัฐเมื่อลงนามในสัญญา เพื่อเป็นการประกันความเสียหายที่อาจจะเกิดขึ้นจากการปฏิบัติตามสัญญา ดังนี้
 - (๑) เงินสด
 - (๒) เช็คหรือตราพดด้งที่ธนาคารเซ็นสั่งจ่าย ซึ่งเป็นเช็คหรือตราพดด้งลงวันที่ที่ใช้เช็คหรือตราพดด้งนั้นชำระต่อเจ้าหน้าที่ หรือก่อนวันนั้นไม่เกิน ๓ วันทำการ
 - (๓) หนังสือค้ำประกันของธนาคารภายในประเทศตามตัวอย่างที่คณะกรรมการนโยบายกำหนด โดยอาจเป็นหนังสือค้ำประกันอิเล็กทรอนิกส์ตามวิธีการที่กรมบัญชีกลางกำหนดก็ได้
 - (๔) หนังสือค้ำประกันของบริษัทเงินทุนหรือบริษัทเงินทุนหลักทรัพย์ที่ได้รับอนุญาตให้ประกอบกิจการเงินทุนเพื่อการพาณิชย์และประกอบธุรกิจค้ำประกันตามประกาศของธนาคารแห่งประเทศไทย ตามรายชื่อบริษัทเงินทุนที่ธนาคารแห่งประเทศไทยแจ้งเวียนให้ทราบ โดยอนุโลมให้ใช้ตามตัวอย่างหนังสือค้ำประกันของธนาคารที่คณะกรรมการนโยบายกำหนด
 - (๕) พันธบัตรรัฐบาลไทย
 - (๙) ให้กำหนดจำนวนเงินหลักประกันการปฏิบัติตามสัญญาตามระเบียบกระทรวงการคลังว่าด้วยการจัดซื้อจัดจ้างและการบริหารพัสดุภาครัฐ พ.ศ. ๒๕๖๐ ข้อ ๑๖๘
 - (๑๐) เป็นข้อความหรือเงื่อนไขเพิ่มเติม ซึ่งหน่วยงานของรัฐผู้ทำสัญญาอาจเลือกใช้หรือตัดออกได้ตามข้อเท็จจริง
 - (๑๑) อัตราร้อยละที่ระบุไว้ต่อไปนี้ อาจพิจารณาแก้ไขได้ตามความเหมาะสม
 - (๑๒) เป็นข้อความหรือเงื่อนไขเพิ่มเติม ซึ่งหน่วยงานของรัฐผู้ทำสัญญาอาจเลือกใช้หรือตัดออกได้ตามข้อเท็จจริง
 - (๑๓) เป็นข้อความหรือเงื่อนไขเพิ่มเติม ซึ่งหน่วยงานของรัฐผู้ทำสัญญาอาจเลือกใช้หรือตัดออกได้ตามข้อเท็จจริง
 - (๑๔) เป็นข้อความหรือเงื่อนไขเพิ่มเติม ซึ่งหน่วยงานของรัฐผู้ทำสัญญาอาจเลือกใช้หรือตัดออกได้ตามข้อเท็จจริง
 - (๑๕) เป็นข้อความหรือเงื่อนไขเพิ่มเติม ซึ่งหน่วยงานของรัฐผู้ทำสัญญาอาจเลือกใช้หรือตัดออกได้ตามข้อเท็จจริง

(๑๖) ในกรณีที่หน่วยงานผู้ว่าจ้างเห็นเป็นการจำเป็นและสมควรจะหักค่าจ้างในแต่ละเดือนไว้จำนวนทั้งหมดก็ได้

(๑๗) เป็นข้อความหรือเงื่อนไขเพิ่มเติม ซึ่งหน่วยงานของรัฐผู้ทำสัญญาอาจเลือกใช้หรือตัดออกได้ตามข้อเท็จจริง

(๑๘) เป็นข้อความหรือเงื่อนไขเพิ่มเติม ซึ่งหน่วยงานของรัฐผู้ทำสัญญาอาจเลือกใช้หรือตัดออกได้ตามข้อเท็จจริง

(๑๙) เป็นข้อความหรือเงื่อนไขเพิ่มเติม ซึ่งหน่วยงานของรัฐผู้ทำสัญญาอาจเลือกใช้หรือตัดออกได้ตามข้อเท็จจริง

(๒๐) กำหนดเวลาที่ผู้รับจ้างจะรับผิดชอบในความชำรุดบกพร่อง โดยปกติจะต้องกำหนดไม่น้อยกว่า ๒ ปี นับถัดจากวันที่ผู้รับจ้างได้รับมอบงานจ้างก่อสร้าง

(๒๑) อัตราค่าปรับตามสัญญาข้อ ๙ กรณีผู้รับจ้างไปจ้างช่วงบางส่วนโดยไม่ได้รับอนุญาตจากผู้ว่าจ้าง ต้องกำหนดค่าปรับเป็นจำนวนเงินไม่น้อยกว่าร้อยละสิบของวงเงินของงานที่จ้างช่วงตามสัญญา

(๒๒) อัตราค่าปรับตามสัญญาข้อ ๑๗ ให้กำหนดเป็นรายวันในอัตราระหว่างร้อยละ ๐.๐๑-๐.๑๐ ของราคางานจ้างนั้น ตามระเบียบกระทรวงการคลังว่าด้วยการจัดซื้อจัดจ้างและการบริหารพัสดุภาครัฐ พ.ศ. ๒๕๖๐ ข้อ ๑๖๒ ส่วนกรณีจะปรับร้อยละเท่าใด ให้อยู่ในดุลพินิจของหน่วยงานของรัฐผู้ว่าจ้างที่จะพิจารณา โดยคำนึงถึงราคาและลักษณะของพัสดุที่จ้าง ซึ่งอาจมีผลกระทบต่อการทำงานที่ผู้รับจ้างจะหลีกเลี่ยงไม่ปฏิบัติตามสัญญา แต่ทั้งนี้การที่จะกำหนดค่าปรับเป็นร้อยละเท่าใด จะต้องกำหนดไว้ในเอกสารเชิญชวนด้วย

(๒๓) ถ้าต้องจ่ายค่าควบคุมงานวันละเท่าใด ให้เรียกค่าควบคุมงานจากผู้รับจ้างวันละเท่า นั้นตามจำนวนที่ล่วงเลยกำหนดสัญญาไป แต่สัญญาข้อนี้ไม่รวมถึงค่าควบคุมงานในกรณีที่ต่ออายุสัญญา

(๒๔) เป็นข้อความหรือเงื่อนไขเพิ่มเติม ซึ่งหน่วยงานของรัฐผู้ทำสัญญาอาจเลือกใช้หรือตัดออกได้ตามข้อเท็จจริง

เอกสารแนบท้ายเอกสารประกวดราคาอิเล็กทรอนิกส์

๑.๔ แบบหนังสือค้ำประกัน

- (๑) หลักประกันการเสนอราคา
- (๒) หลักประกันสัญญา
- (๓) หลักประกันการรับเงินค่าจ้างล่วงหน้า

แบบหนังสือค้ำประกัน

(หลักประกันการเสนอราคาการจ้าง)

เลขที่.....

วันที่.....

ข้าพเจ้า.....(ชื่อธนาคาร/บริษัทเงินทุน).....สำนักงานตั้งอยู่เลขที่.....ถนน.....
ตำบล/แขวง..... อำเภอ/เขต..... จังหวัด.....โดย.....ผู้มีอำนาจลงนามผูกพันธนาคาร/
บริษัทเงินทุน ขอทำหนังสือค้ำประกันฉบับนี้ให้ไว้ต่อ.....(ชื่อหน่วยงานของรัฐผู้ประกวดราคา).....
ดังมีข้อความต่อไปนี้

๑. ตามที่.....(ชื่อผู้ยื่นข้อเสนอ).....ได้ยื่นของประกวดราคาสำหรับการจัดจ้าง.....
ตามเอกสารประกวดราคาเลขที่.....ซึ่งต้องวางหลักประกันของตามเงื่อนไขการประกวดราคาต่อ
.....(ชื่อหน่วยงานของรัฐผู้ประกวดราคา).....เป็นจำนวนเงิน.....บาท (.....) นั้น

ข้าพเจ้ายินยอมผูกพันตนโดยไม่มีเงื่อนไขที่จะค้ำประกันการชำระเงินตามสิทธิเรียกร้องของ.....
(ชื่อหน่วยงานของรัฐผู้ประกวดราคา).....จำนวนไม่เกิน.....บาท (.....) ในฐานะ
เป็นลูกหนี้ร่วม ในกรณี.....(ชื่อผู้ยื่นข้อเสนอ).....ไม่ปฏิบัติตามเงื่อนไขในการประกวดราคา
อันเป็นเหตุให้.....(ชื่อหน่วยงานของรัฐผู้ประกวดราคา).....มีสิทธิริบหลักประกันของประกวดราคา
หรือخذใช้ค่าเสียหายใด ๆ รวมทั้งกรณีที่.....(ชื่อผู้ยื่นข้อเสนอ).....ได้ถอนใบเสนอราคาของตน
ภายในระยะเวลาที่ใบเสนอราคายังมีผลอยู่ หรือมิได้ไปลงนามในสัญญาเมื่อได้รับแจ้งไปทำสัญญาหรือมิได้
วางหลักประกันสัญญาภายในระยะเวลาที่กำหนดในเอกสารประกวดราคา โดย.....(ชื่อหน่วยงานของรัฐ
ผู้ประกวดราคา).....ไม่จำเป็นต้องเรียกร้องให้.....(ชื่อผู้ยื่นข้อเสนอ).....ชำระหนี้ก่อน

๒. หนังสือค้ำประกันนี้มีผลใช้บังคับตั้งแต่วันที่..... เดือน..... พ.ศ.
ถึงวันที่..... เดือน..... พ.ศ. และข้าพเจ้าจะไม่เพิกถอนการค้ำประกันนี้ภายในระยะเวลาที่กำหนดไว้

๓. ถ้า.....(ชื่อผู้ยื่นข้อเสนอ).....ขยายกำหนดเวลายื่นราคาของการเสนอราคาออกไป
ข้าพเจ้ายินยอมที่จะขยายกำหนดระยะเวลาการค้ำประกันนี้ออกไปตลอดระยะเวลายื่นราคาที่ได้ขยายออกไปดังกล่าว

ข้าพเจ้าได้ลงนามและประทับตราไว้ต่อหน้าพยานเป็นสำคัญ

ลงชื่อ.....ผู้ค้ำประกัน

(.....)

ตำแหน่ง.....

ลงชื่อ.....พยาน

(.....)

ลงชื่อ.....พยาน

(.....)

แบบหนังสือค้ำประกัน

(หลักประกันสัญญาจ้าง)

(กรณีปกติ)

เลขที่.....

วันที่.....

ข้าพเจ้า.....(ชื่อธนาการ)..... สำนักงานตั้งอยู่เลขที่.....ถนน.....
ตำบล/แขวง..... อำเภอ/เขต..... จังหวัด..... โดย.....
ผู้มีอำนาจลงนามผูกพันธนาการ ขอทำหนังสือค้ำประกันฉบับนี้ไว้ต่อ.....(ชื่อหน่วยงานของรัฐ
ผู้ว่าจ้าง).....ซึ่งต่อไปนี้เรียกว่า “ผู้ว่าจ้าง” ดังมีข้อความต่อไปนี้

๑. ตามที่.....(ชื่อผู้รับจ้าง).....ซึ่งต่อไปนี้เรียกว่า “ผู้รับจ้าง” ได้ทำสัญญาจ้าง.....กับผู้ว่าจ้าง
ตามสัญญาเลขที่.....ลงวันที่..... เดือน..... พ.ศ. ซึ่งผู้รับจ้างต้องวางหลักประกัน
การปฏิบัติตามสัญญาต่อผู้ว่าจ้าง เป็นจำนวนเงิน.....บาท (.....) ซึ่งเท่ากับร้อยละ..... (.....)
ของมูลค่าทั้งหมดของสัญญา

ข้าพเจ้ายินยอมผูกพันตนโดยไม่มีเงื่อนไขที่จะค้ำประกันในการชำระเงินให้ตามสิทธิเรียกร้อง
ของผู้ว่าจ้าง จำนวนไม่เกิน.....บาท (.....) ในฐานะเป็นลูกหนี้ร่วม
ในกรณีที่ผู้รับจ้างก่อให้เกิดความเสียหายใด ๆ หรือต้องชำระค่าปรับ หรือค่าใช้จ่ายใด ๆ หรือผู้รับจ้างมิได้ปฏิบัติ
ตามภาระหน้าที่ใด ๆ ที่กำหนดในสัญญาดังกล่าวข้างต้น ทั้งนี้ โดยผู้ว่าจ้างไม่จำเป็นต้องเรียกร้องให้ผู้รับจ้าง
ชำระหนี้ก่อน

๒. หนังสือค้ำประกันนี้มีผลใช้บังคับตั้งแต่ *วันที่..... เดือน..... พ.ศ. ถึงวันที่.....
เดือน..... พ.ศ.และข้าพเจ้าจะไม่เพิกถอนการค้ำประกันนี้ภายในระยะเวลาที่กำหนดไว้

๓. หากผู้ว่าจ้างได้ขยายระยะเวลาให้แก่ผู้รับจ้าง ให้ถือว่าข้าพเจ้ายินยอมในกรณีนั้น ๆ ด้วย
โดยให้ขยายระยะเวลาการค้ำประกันนี้ออกไปตลอดระยะเวลาที่ผู้ว่าจ้างได้ขยายระยะเวลาให้แก่ผู้รับจ้าง
ดังกล่าวข้างต้น

ข้าพเจ้าได้ลงนามและประทับตราไว้ต่อหน้าพยานเป็นสำคัญ

ลงชื่อ.....ผู้ค้ำประกัน

(.....)

ตำแหน่ง.....

ลงชื่อ.....พยาน

(.....)

ลงชื่อ.....พยาน

(.....)

*หมายเหตุ : กรณีลงนามในสัญญาจ้างตามปกติ ให้หน่วยงานของรัฐระบุวันที่หนังสือค้ำประกันเริ่มมีผล
ใช้บังคับให้มีผลตั้งแต่วันที่ทำสัญญาจ้าง

แบบหนังสือค้ำประกัน

(หลักประกันสัญญาจ้าง)
(กรณีสัญญาจ้างมีผลย้อนหลัง)

เลขที่.....

วันที่.....

ข้าพเจ้า.....(ชื่อธนาคาร)..... สำนักงานตั้งอยู่เลขที่.....ถนน.....
ตำบล/แขวง..... อำเภอ/เขต..... จังหวัด..... โดย.....
ผู้มีอำนาจลงนามผูกพันธนาคาร ขอทำหนังสือค้ำประกันฉบับนี้ไว้ต่อ.....(ชื่อหน่วยงานของรัฐ
ผู้ว่าจ้าง).....ซึ่งต่อไปนี้เรียกว่า “ผู้ว่าจ้าง” ดังมีข้อความต่อไปนี้

๑. ตามที่.....(ชื่อผู้รับจ้าง).....ซึ่งต่อไปนี้เรียกว่า “ผู้รับจ้าง” ได้ทำสัญญาจ้าง.....กับผู้ว่าจ้าง
ตามสัญญาเลขที่.....ลงวันที่..... เดือน..... พ.ศ. โดยให้มีผลย้อนหลังไป
จนถึงวันที่.....เดือน.....พ.ศ. ซึ่งผู้รับจ้างต้องวางหลักประกัน
การปฏิบัติตามสัญญาต่อผู้ว่าจ้าง เป็นจำนวนเงิน.....บาท (.....) ซึ่งเท่ากับร้อยละ..... (.....)
ของมูลค่าทั้งหมดของสัญญา

ข้าพเจ้ายินยอมผูกพันตนโดยไม่มีเงื่อนไขที่จะค้ำประกันในการชำระเงินให้ตามสิทธิเรียกร้อง
ของผู้ว่าจ้าง จำนวนไม่เกิน.....บาท (.....) ในฐานะเป็นลูกหนี้ร่วม
ในกรณีที่ผู้รับจ้างก่อให้เกิดความเสียหายใด ๆ หรือต้องชำระค่าปรับ หรือค่าใช้จ่ายใด ๆ หรือผู้รับจ้างมิได้ปฏิบัติ
ตามภาระหน้าที่ใด ๆ ที่กำหนดในสัญญาดังกล่าวข้างต้น ทั้งนี้ โดยผู้ว่าจ้างไม่จำเป็นต้องเรียกร้องให้ผู้รับจ้าง
ชำระหนี้ก่อน

๒. หนังสือค้ำประกันนี้มีผลใช้บังคับตั้งแต่ *วันที่..... เดือน..... พ.ศ. ถึงวันที่.....
เดือน..... พ.ศ.และข้าพเจ้าจะไม่เพิกถอนการค้ำประกันนี้ภายในระยะเวลาที่กำหนดไว้

๓. หากผู้ว่าจ้างได้ขยายระยะเวลาให้แก่ผู้รับจ้าง ให้ถือว่าข้าพเจ้ายินยอมในกรณีนั้น ๆ ด้วย
โดยให้ขยายระยะเวลาการค้ำประกันนี้ออกไปตลอดระยะเวลาที่ผู้ว่าจ้างได้ขยายระยะเวลาให้แก่ผู้รับจ้าง
ดังกล่าวข้างต้น

ข้าพเจ้าได้ลงนามและประทับตราไว้ต่อหน้าพยานเป็นสำคัญ

ลงชื่อ.....ผู้ค้ำประกัน
(.....)

ตำแหน่ง.....

ลงชื่อ.....พยาน
(.....)

ลงชื่อ.....พยาน
(.....)

*หมายเหตุ : กรณีที่หน่วยงานของรัฐได้รับการอนุมัติยกเว้นหรือผ่อนผันจากคณะกรรมการวินิจฉัยปัญหา
การจัดซื้อจัดจ้างและการบริหารพัสดุภาครัฐให้สัญญาจ้างมีผลใช้บังคับย้อนหลังไปจนถึงวันที่เริ่มต้น
ปีงบประมาณ หรือวันที่มีการจ้างจริง ให้หน่วยงานของรัฐระบุวันที่หนังสือค้ำประกันเริ่มมีผล
ใช้บังคับให้มีผลไปถึงวันดังกล่าว

แบบหนังสือค้ำประกัน

(หลักประกันการรับเงินค่าจ้างล่วงหน้า)

เลขที่.....

วันที่.....

ข้าพเจ้า.....(ชื่อธนาคาร).....สำนักงานตั้งอยู่เลขที่..... ถนน.....
ตำบล/แขวง.....อำเภอ/เขต..... จังหวัด..... โดย.....ผู้มีอำนาจ
ลงนามผูกพันธนาคาร ขอทำหนังสือค้ำประกันฉบับนี้ให้ไว้ต่อ.....(ชื่อหน่วยงานของรัฐผู้ว่าจ้าง).....
ซึ่งต่อไปนี้เรียกว่า “ผู้ว่าจ้าง” ดังมีข้อความต่อไปนี้

๑. ตามที่.....(ชื่อผู้รับจ้าง).....ซึ่งต่อไปนี้เรียกว่า “ผู้รับจ้าง” ได้ทำสัญญากับผู้ว่าจ้าง ตามสัญญาเลขที่
.....ลงวันที่..... เดือน..... พ.ศ. ซึ่งผู้รับจ้างมีสิทธิที่จะขอรับเงินค่าจ้างล่วงหน้า
เป็นจำนวนเงิน.....บาท (.....) นั้น

๒. ข้าพเจ้ายินยอมผูกพันตนในฐานะเป็นลูกหนี้ร่วมโดยไม่มีเงื่อนไขที่จะค้ำประกันการจ่ายเงิน
ค่าจ้างล่วงหน้าให้ผู้รับจ้างได้รับไป ภายในวงเงินไม่เกิน.....บาท (.....)

๓. หากผู้รับจ้างซึ่งได้รับเงินค่าจ้างล่วงหน้าตามข้อ ๑ จากผู้ว่าจ้างไปแล้ว ไม่ปฏิบัติตามสัญญาหรือ
ตามเงื่อนไขอื่น ๆ แนบท้ายสัญญา อันเป็นเหตุให้ต้องจ่ายเงินค่าจ้างล่วงหน้าที่ได้รับไปดังกล่าวคืนให้แก่ผู้ว่าจ้าง
หรือผู้รับจ้างมีความผูกพันที่จะต้องจ่ายคืนเงินค่าจ้างล่วงหน้าแก่ผู้ว่าจ้างไม่ว่ากรณีใด ๆ ข้าพเจ้าตกลง
ที่จะจ่ายคืนเงินค่าจ้างล่วงหน้าเต็มตามจำนวนเงิน.....บาท (.....) หรือตามจำนวน
ที่ยังค้างอยู่ให้แก่ผู้ว่าจ้างภายใน ๗ (เจ็ด) วัน นับถัดจากวันที่ได้รับคำบอกกล่าวเป็นหนังสือจากผู้ว่าจ้าง โดยผู้ว่าจ้าง
ไม่จำเป็นต้องเรียกให้ผู้รับจ้างชำระหนี้ก่อน

๔. หนังสือค้ำประกันนี้มีผลใช้บังคับตั้งแต่วันรับเงินค่าจ้างล่วงหน้าดังกล่าวข้างต้น จนถึงวันที่.....
เดือน..... พ.ศ. (วันจ่ายเงินตามสัญญางวดสุดท้าย) / (วันที่หักเงินล่วงหน้าจากเงินค่าจ้าง
ไว้ครบกำหนดแล้ว) / (วันที่หักเงินล่วงหน้าจากเงินค่าจ้างไว้ครบจำนวนแล้ว)..... และข้าพเจ้าจะไม่เพิกถอน
การค้ำประกันภายในระยะเวลาที่กำหนดไว้

๕. หากผู้ว่าจ้างได้ขยายระยะเวลาให้แก่ผู้รับจ้าง ให้ถือว่าข้าพเจ้าได้ยินยอมในกรณีนั้น ๆ ด้วย โดยให้
ขยายระยะเวลาการค้ำประกันนี้ออกไปตลอดระยะเวลาที่ผู้ว่าจ้างได้ขยายระยะเวลาให้แก่ผู้รับจ้างดังกล่าวข้างต้น

ข้าพเจ้าได้ลงนามและประทับตราไว้ต่อหน้าพยานเป็นสำคัญ

ลงชื่อ.....ผู้ค้ำประกัน

(.....)

ตำแหน่ง.....

ลงชื่อ.....พยาน

(.....)

ลงชื่อ.....พยาน

(.....)

เอกสารแนบท้ายเอกสารประกวดราคาอิเล็กทรอนิกส์

๑.๕ สูตรการปรับราคา

(สำเนา)

ที่ นร 0203/ว 109

สำนักเลขาธิการคณะรัฐมนตรี

ทำเนียบรัฐบาล กทม. 10300

24 สิงหาคม 2532

เรื่อง การพิจารณาช่วยเหลือผู้ประกอบการอาชีพงานก่อสร้าง
เรียน

อ้างถึง หนังสือสำนักเลขาธิการคณะรัฐมนตรี ที่ นร 0203/ว 81 ลงวันที่ 30 มิถุนายน 2532
สิ่งที่ส่งมาด้วย สำเนาหนังสือสำนักงบประมาณ ที่ กพส 7/2532 ลงวันที่ 4 สิงหาคม 2532
และเอกสารประกอบ

ตามที่ได้ยื่นยันมติคณะรัฐมนตรี เรื่อง การพิจารณาช่วยเหลือผู้ประกอบการอาชีพงาน
ก่อสร้างมาเพื่อถือปฏิบัติต่อไป นั้น

บัดนี้ คณะกรรมการเฉพาะกิจพิจารณาแก้ไขปัญหาการก่อสร้างได้เสนอเงื่อนไข
หลักเกณฑ์ ประเภทงานก่อสร้าง สูตร และวิธีการคำนวณที่ใช้กับสัญญาแบบปรับราคาได้ รวม
6 ข้อ มาเพื่อขอคณะรัฐมนตรีพิจารณาอนุมัติ ความละเอียดปรากฏตามสิ่งที่ส่งมาด้วย

คณะรัฐมนตรีได้ประชุมปรึกษาเมื่อวันที่ 22 สิงหาคม 2532 ลงมติอนุมัติตามที่
คณะกรรมการเฉพาะกิจพิจารณาแก้ไขปัญหาการก่อสร้าง เสนอ ทั้ง 6 ข้อ โดยข้อ 1 ให้ตัดคำว่า
"ก่อนหรือ" ออก และให้ส่วนราชการ รัฐวิสาหกิจ หน่วยงานตามกฎหมายว่าด้วยการบริหารราชการ
ส่วนท้องถิ่น หน่วยงานอื่นที่มีกฎหมายบัญญัติให้มีฐานะเป็นราชการบริหารส่วนท้องถิ่น และ
หน่วยงานอื่นของรัฐถือปฏิบัติต่อไป

จึงเรียนยืนยันมา และขอได้โปรดแจ้งให้ส่วนราชการ รัฐวิสาหกิจ หน่วยงานตาม
กฎหมายว่าด้วยการบริหารราชการส่วนท้องถิ่น หน่วยงานอื่นที่มีกฎหมายบัญญัติให้มีฐานะเป็น
ราชการบริหารส่วนท้องถิ่น และหน่วยงานอื่นของรัฐถือปฏิบัติต่อไปด้วย

ขอแสดงความนับถือ

อนันต์ อนันตกุล

(นายอนันต์ อนันตกุล)

เลขาธิการคณะรัฐมนตรี

กองนิติธรรม

โทร. 2828149

(สำเนา)

ที่ กพส 7/2532

สำนักงานประมาณ
ถนนพระรามที่ 6 กทม. 10400

4 สิงหาคม 2532

เรื่อง การพิจารณาช่วยเหลือผู้ประกอบการอาชีพงานก่อสร้าง

เรียน เลขาธิการคณะกรรมการรัฐมนตรี

อ้างถึง หนังสือสำนักเลขาธิการคณะกรรมการรัฐมนตรี ที่ นร 0203/ว 81 ลงวันที่ 30 มิถุนายน 2532

- สิ่งที่ส่งมาด้วย 1. เอกสารผนวก ก จำนวน 13 แผ่น
2. เอกสารผนวก ข จำนวน 11 แผ่น

ตามหนังสือที่อ้างถึง คณะรัฐมนตรีมีมติวันที่ 27 มิถุนายน 2532 เห็นชอบตาม
ข้อเสนอของคณะกรรมการเฉพาะกิจพิจารณาแก้ไขปัญหาการก่อสร้าง ในเรื่องสัญญาแบบปรับราคา
ได้ (ค่า K) ดังนี้

1. เห็นชอบในหลักการที่จะให้นำสัญญาแบบปรับราคาได้มาใช้กับสัญญาที่ลงนาม
หลังวันที่ 28 มิถุนายน 2531 ในการพิจารณาจ่ายเงินชดเชยค่างานก่อสร้างให้แก่ผู้รับเหมาก่อสร้าง
ของทางราชการ

2. เห็นควรนำสัญญาแบบปรับราคาได้มาใช้เป็นการถาวร

3. ให้ตั้งคณะกรรมการเพื่อพิจารณากำหนดเงื่อนไข หลักเกณฑ์ ประเภทงาน
ก่อสร้าง สูตรและวิธีการคำนวณในการพิจารณาจ่ายเงินชดเชยให้สอดคล้องกับวิกฤตการณ์และ
ลักษณะงานก่อสร้าง แล้วนำเสนอคณะกรรมการพิจารณาต่อไป

คณะกรรมการเฉพาะกิจพิจารณาแก้ไขปัญหาการก่อสร้าง พิจารณาเงื่อนไข
หลักเกณฑ์ ประเภทงานก่อสร้าง สูตรและวิธีการคำนวณที่ใช้กับสัญญาแบบปรับราคาได้ ตามที่
คณะกรรมการเฉพาะกิจพิจารณาการให้สัญญาแบบปรับราคาได้นำเสนอตามมติคณะรัฐมนตรี
แล้วเห็นว่า การนำสัญญาแบบปรับราคาได้มาใช้เพื่อเป็นการช่วยเหลือผู้รับจ้างไทยที่ได้รับความ

เดื่อดร่อน

เดือดร้อนและสามารถที่จะประกอบกิจการต่อไปได้ในช่วงที่เกิดภาวะวัสดุก่อสร้างขาดแคลนและขึ้นราคา ตลอดจนเป็นการช่วยลดความเสี่ยงของผู้รับจ้างและป้องกันมิให้ผู้รับจ้างบวกราคาเผื่อการเปลี่ยนแปลงราคาวัสดุไว้ล่วงหน้ามาก ๆ รวมทั้งเกิดความเป็นธรรมต่อคู่สัญญาทั้งสองฝ่ายด้วย จึงเห็นควรนำเงื่อนไข หลักเกณฑ์ ประเภทงานก่อสร้าง สูตรและวิธีการคำนวณที่ใช้กับสัญญาแบบปรับราคาได้ ตลอดจนตัวอย่างการแก้ไขเพิ่มเติมสัญญาเดิม มาใช้เพื่อช่วยเหลือผู้ประกอบการอาชีพงานก่อสร้างตามมติคณะรัฐมนตรีดังกล่าว และเห็นควรนำเสนอคณะรัฐมนตรีเพื่อขออนุมัติดังนี้

1.ให้นำสัญญาแบบปรับราคาได้มาใช้กับสัญญาที่ลงนาม หลังวันที่ 28 มิถุนายน 2531 โดยมีเงื่อนไข หลักเกณฑ์ ประเภทงานก่อสร้าง สูตรและวิธีการคำนวณที่ใช้กับสัญญาแบบปรับราคาได้ (ดังเอกสารผนวก ก).

2.ให้นำสัญญาแบบปรับราคาได้มาใช้เป็นการถาวร โดยมีเงื่อนไข หลักเกณฑ์ ประเภทงานก่อสร้าง สูตรและวิธีการคำนวณที่ใช้กับสัญญาแบบปรับราคาได้ (ดังเอกสารผนวก ข)

3. งานจ้างเหมาก่อสร้างของรัฐวิสาหกิจ หน่วยงานตามกฎหมายว่าด้วยการบริหารราชการส่วนท้องถิ่น หน่วยงานอื่นที่มีกฎหมายบัญญัติให้มีฐานะเป็นราชการบริหารส่วนท้องถิ่นหรือหน่วยงานอื่นของรัฐ ก็ให้นำเงื่อนไข หลักเกณฑ์ ประเภทงานก่อสร้าง สูตรและวิธีการคำนวณที่ใช้กับสัญญาแบบปรับราคาได้ไปใช้ด้วย ในกรณีที่จำเป็นต้องเพิ่มเงิน ให้ใช้เงินจากงบประมาณของรัฐวิสาหกิจ หน่วยงานตามกฎหมายว่าด้วยการบริหารราชการส่วนท้องถิ่น หน่วยงานอื่นที่มีกฎหมายบัญญัติให้มีฐานะเป็นราชการบริหารส่วนท้องถิ่น หรือหน่วยงานอื่นของรัฐนั้นเองหรือจ่ายตามสัดส่วนแหล่งที่มาของเงินค่าก่อสร้างนั้น หรือตามที่สำนักงบประมาณพิจารณาวินิจฉัยแล้วแต่กรณี

4. เมื่อให้มีการนำสัญญาแบบปรับราคาได้มาใช้แล้ว มีผลทำให้ผู้ว่าจ้างต้องจ่ายเงินชดเชยเพิ่ม จนทำให้เกินวงเงินงบประมาณที่ได้รับอนุมัติ ก็ให้ถือว่าได้รับอนุมัติจากคณะรัฐมนตรีให้ก่อนนี้ผูกพันเกินกว่างบประมาณ ตามนัยมาตรา 23 แห่งพระราชบัญญัติว่าด้วยการงบประมาณ และให้ส่วนราชการเจ้าของสัญญานั้น ๆ ขอทำความตกลงเรื่องการเงินกับสำนักงบประมาณ

5. การพิจารณาคำนวณเงินเพิ่มหรือลด และการจ่ายเงินเพิ่มหรือเรียกเงินคืนจากผู้รับจ้างตามเงื่อนไขของสัญญาแบบปรับราคาได้ ต้องได้รับการตรวจสอบและเห็นชอบจากสำนักงบประมาณ และให้ถือการพิจารณาวินิจฉัยของสำนักงบประมาณเป็นที่สิ้นสุด

6. เพื่อความรวดเร็วในการดำเนินงาน และเพื่อให้การปฏิบัติเกี่ยวกับการใช้สัญญาจ้างแบบปรับราคาได้เป็นมาตรฐานเดียวกัน จึงมอบอำนาจให้สำนักงานประมาณทำการวินิจฉัยปัญหาข้อหารื้อและกำหนดแนวทางปฏิบัติที่เหมาะสมได้ตามความจำเป็นด้วย
จึงเรียนมาเพื่อนำเสนอคณะรัฐมนตรีพิจารณาต่อไป

ขอแสดงความนับถือ

พงส์ สารสิน

(นายพงส์ สารสิน)

รองนายกรัฐมนตรี

ประธานคณะกรรมการเฉพาะกิจพิจารณาแก้ไขปัญหาการก่อสร้าง

กองกลาง

โทร. 2710092 ต่อ 245

เงื่อนไข หลักเกณฑ์ ประเภทงานก่อสร้าง คู่มือและวิธีการคำนวณที่ใช้กับสัญญาแบบปรับราคาได้

ก. เงื่อนไขและหลักเกณฑ์

1. สัญญาแบบปรับราคาได้นี้ให้ใช้กับงานก่อสร้างทุกประเภท รวมถึงงานปรับปรุง และซ่อมแซมซึ่งเบิกจ่ายค่างานในลักษณะหมวดค่าครุภัณฑ์ ที่ดินและสิ่งก่อสร้าง หมวดเงินอุดหนุนและหมวดรายจ่ายอื่นที่เบิกจ่ายในลักษณะค่าที่ดินและสิ่งก่อสร้าง ที่อยู่ในเงื่อนไขและหลักเกณฑ์ตามที่ได้กำหนดนี้

2. สัญญาแบบปรับราคาได้นี้ให้ใช้ทั้งในกรณีเพิ่มหรือลดค่างานจากค่างานเดิมตามสัญญา เมื่อดัชนีราคาซึ่งจัดทำขึ้นโดยกระทรวงพาณิชย์ มีการเปลี่ยนแปลงสูงขึ้นหรือลดลงจากเดิม ขณะเมื่อวันเปิดซองประกวดราคา สำหรับกรณีที่จัดจ้างโดยวิธีอื่น ให้ใช้วันเปิดซองราคาแทน

3. การนำสัญญาแบบปรับราคาได้ไปใช้นั้น ผู้ว่าจ้างต้องแจ้งและประกาศให้ผู้รับจ้างทราบ เช่น ในประกาศประกวดราคาฯ และต้องระบุในสัญญาจ้างด้วยว่างานจ้างเหมา นั้น ๆ จะใช้สัญญาแบบปรับราคาได้ พร้อมทั้งกำหนดประเภทของงานก่อสร้าง คู่มือและวิธีการคำนวณที่ให้มีการปรับเพิ่มหรือลดค่างานไว้ให้ชัดเจน

ในกรณีที่ม้งานก่อสร้างหลายประเภทในงานจ้างคราวเดียวกัน จะต้องแยกประเภทงานก่อสร้างแต่ละประเภทให้ชัดเจนตามลักษณะของงานก่อสร้างนั้น ๆ และให้สอดคล้องกับสูตรที่กำหนดไว้

4. การขอเงินเพิ่มค่างานก่อสร้างตามสัญญาแบบปรับราคาได้นี้ เป็นหน้าที่ของผู้รับจ้างที่จะต้องเรียกร้องภายในกำหนด 90 วัน นับตั้งแต่วันที่ผู้รับจ้างได้ส่งมอบงานงวดสุดท้าย หากพ้นกำหนดนี้ไปแล้ว ผู้รับจ้างไม่มีสิทธิที่จะเรียกร้องเงินเพิ่มค่างานก่อสร้างจากผู้ว่าจ้างได้อีกต่อไป และในกรณีที่ผู้ว่าจ้างจะต้องเรียกเงินคืนจากผู้รับจ้าง ให้ผู้ว่าจ้างที่เป็นคู่สัญญารับเรียกเงินคืนจากผู้รับจ้างโดยเร็ว หรือให้หักค่างานของงวดต่อไป หรือให้หักเงินจากหลักประกันสัญญาแล้วแต่กรณี

5. การพิจารณาคำนวณเงินเพิ่มหรือลด และการจ่ายเงินเพิ่มหรือเรียกเงินคืนจากผู้รับจ้างตามเงื่อนไขของสัญญาแบบปรับราคาได้ ต้องได้รับการตรวจสอบและเห็นชอบจากสำนักงบประมาณและให้ถือการพิจารณาวินิจฉัยของสำนักงบประมาณเป็นที่สิ้นสุด

ข. ประเภทงานก่อสร้างและสูตรที่ใช้กับสัญญาแบบปรับราคาได้

ในการพิจารณาเพิ่มหรือลดราคาค่างานจ้างเหมาก่อสร้างให้คำนวณตามสูตรดังนี้

	P	=	(Po) x (K)
กำหนดให้	P	=	ราคาค่างานต่อหน่วยหรือราคาค่างานเป็นงวดที่จะต้องจ่ายให้ผู้รับจ้าง
	Po	=	ราคาค่างานต่อหน่วยที่ผู้รับจ้างประมูลได้ หรือราคาค่างานเป็นงวดซึ่งระบุไว้ในสัญญาแล้วแต่กรณี
	K	=	ESCALATION FACTOR ที่หักด้วย 4% เมื่อต้องเพิ่มค่างานหรือบวกเพิ่ม 4% เมื่อต้องเรียกค่างานคืน

ESCALATION FACTOR K หาได้จากสูตร ซึ่งแบ่งตามประเภทและลักษณะงานดังนี้

หมวดที่ 1 งานอาคาร

งานอาคาร หมายถึง ตัวอาคาร เช่น ที่ทำการ โรงเรียน โรงพยาบาล หอพัก ที่พักอาศัย หอประชุม อัฒจันทร์ ยิมเนเซียม สระว่ายน้ำ โรงอาหาร คลังพืชผัก โรงงาน รั้ว เป็นต้น และให้หมายความรวมถึง

1.1 ไฟฟ้าของอาคารบรรจบถึงสายเมนจำหน่าย แต่ไม่รวมถึงหม้อแปลงและระบบไฟฟ้าภายในบริเวณ

1.2 ประปาของอาคารบรรจบถึงท่อเมนจำหน่าย แต่ไม่รวมถึงระบบประปาภายในบริเวณ

1.3 ระบบท่อหรือระบบสายต่าง ๆ ที่ติดตั้งหรือฝังอยู่ในส่วนของอาคาร เช่น ท่อปรับอากาศ ท่อก๊าซ สายไฟฟ้าสำหรับเครื่องปรับอากาศ สายท่อฟ้า ฯลฯ

1.4 ทางระบายน้ำของอาคารจนถึงทางระบายน้ำภายนอก

1.5 ส่วนประกอบที่จำเป็นสำหรับอาคาร เฉพาะส่วนที่ติดกับอาคารโดยต้องสร้างหรือประกอบพร้อมกับการก่อสร้างอาคาร แต่ไม่รวมถึงเครื่องจักรหรือเครื่องมือกลที่นำมาประกอบหรือติดตั้ง เช่น ลิฟท์ เครื่องคอมพิวเตอร์ เครื่องสูบน้ำ เครื่องปรับอากาศ พัดลม ฯลฯ

1.6 ทางเท้ารอบอาคาร ดินถม ดินดัก ห่างจากอาคารโดยรอบไม่เกิน 3 เมตร

ใช้สูตร K = $0.25 + 0.15 IV/Io + 0.10 CV/Co + 0.40 Mv/Mo + 0.10 Sv/So$

หมวดที่ 2 งานดิน

2.1 งานดิน หมายถึง การขุดดิน การตัดดิน การบดอัดดิน การขุดเปิดหน้าดิน การเกลี่ยบดอัดดิน การขุด - ถมบดอัดแน่นเขื่อน ทลอง คันทลอง คันกั้นน้ำ คันทาง ซึ่งต้องใช้เครื่องจักรเครื่องมือกลปฏิบัติงาน

สำหรับการถมดินให้หมายความถึงการถมดินหรือทรายหรือวัสดุอื่นที่มีการควบคุมคุณสมบัติของวัสดุนั้น และมีข้อกำหนดวิธีการถม รวมทั้งมีการบดอัดแน่นโดยใช้เครื่องจักรเครื่องมือกล เพื่อให้ได้มาตรฐานตามที่กำหนดไว้ เช่นเดียวกับงานก่อสร้างถนนหรือเขื่อนชลประทาน

ทั้งนี้ ให้รวมถึงงานประเภท EMBANKMENT, EXCAVATION, SUBBASE, SELECTED MATERIAL, UNTREATED BASE และ SHOULDER

$$\text{ใช้สูตร } K = 0.30 + 0.10 I_v/I_o + 0.40 E_v/E_o + 0.20 F_t/F_o$$

2.2 งานหินเรียง หมายถึง งานหินขนาดใหญ่นำมาเรียงกันเป็นชั้นให้เป็นระเบียบจนได้ความหนาที่ต้องการ โดยในช่องว่างระหว่างหินใหญ่จะแซมด้วยหินย่อยหรือกรวดขนาดต่าง ๆ และทรายให้เต็มช่องว่าง มีการควบคุมคุณสมบัติของวัสดุและมีข้อกำหนดวิธีปฏิบัติโดยใช้เครื่องจักร เครื่องมือกล หรือแรงคน และให้หมายความรวมถึงงานหินทิ้ง งานหินเรียง ขาแนว หรืองานหินใหญ่ที่มีลักษณะคล้ายคลึงกัน เพื่อการป้องกันการกัดเซาะพังทลายของลาดค้ำและท้องลำนํ้า

$$\text{ใช้สูตร } K = 0.40 + 0.20 I_v/I_o + 0.20 M_t/M_o + 0.20 F_t/F_o$$

2.3 งานเจาะระเบิดหิน หมายถึง งานเจาะระเบิดหินทั่ว ๆ ไป ระยะทางขนย้ายไป-กลับ ประมาณไม่เกิน 2 กิโลเมตร ยกเว้นงานเจาะระเบิดอุโมงค์ซึ่งต้องให้เทคนิคชั้นสูง

$$\text{ใช้สูตร } K = 0.45 + 0.15 I_v/I_o + 0.10 M_t/M_o + 0.20 E_v/E_o + 0.10 F_t/F_o$$

หมวดที่ 3 งานทาง

3.1 งานผิวทาง PRIME COAT, TACK COAT, SEAL COAT

$$\text{ใช้สูตร } K = 0.30 + 0.40 A_t/A_o + 0.20 E_v/E_o + 0.10 F_t/F_o$$

3.2 งานผิวทาง SURFACE TREATMENT SLURRY SEAL

$$\text{ใช้สูตร K} = 0.30 + 0.10 M_t/M_o + 0.30 A_t/A_o + 0.20 E_t/E_o + 0.10 F_t/F_o$$

3.3 งานผิวทาง ASPHALTIC CONCRETE, PENETRATION MACADAM

$$\text{ใช้สูตร K} = 0.30 + 0.10 M_t/M_o + 0.40 A_t/A_o + 0.10 E_t/E_o + 0.10 F_t/F_o$$

3.4 งานผิวถนนคอนกรีตเสริมเหล็ก หมายถึง ผิวถนนคอนกรีตที่ใช้เหล็กเสริมซึ่งประกอบด้วยตะแกรงเหล็กเส้นหรือตะแกรงลวดเหล็กกล้าเชื่อมติด (WELDED STEEL WIRE FARRIC) เหล็กเดือย (DOWEL BAR) เหล็กยึด (DEFORMED TIE BAR) และรอยต่อต่าง ๆ (JOINT) ทั้งนี้ ให้หมายความรวมถึงแผ่นพื้นคอนกรีตเสริมเหล็กบริเวณคอสะพาน (R.C. BRIDGE APPROACH) ด้วย

$$\text{ใช้สูตร K} = 0.30 + 0.10 I_t/I_o + 0.35 C_t/C_o + 0.10 M_t/M_o + 0.15 S_t/S_o$$

3.5 งานท่อระบายน้ำคอนกรีตเสริมเหล็กและงานบ่อพัก หมายถึง ท่อคอนกรีตเสริมเหล็กสำหรับงานระบายน้ำ (PRECAST REINFORCED CONCRETE DRAINAGE PIPE) งานวางระบายน้ำคอนกรีตเสริมเหล็ก งานลาดคอนกรีตเสริมเหล็กวางระบายน้ำและบริเวณลาดคอสะพาน รวมทั้งงานบ่อพักคอนกรีตเสริมเหล็กและงานคอนกรีตเสริมเหล็กอื่นที่มีรูปแบบและลักษณะงานคล้ายคลึงกัน เช่น งานบ่อพัก (MANHOLE) ท่อร้อยสายโทรศัพท์ ท่อร้อยสายไฟฟ้า เป็นต้น

$$\text{ใช้สูตร K} = 0.35 + 0.20 I_t/I_o + 0.15 C_t/C_o + 0.15 M_t/M_o + 0.15 S_t/S_o$$

3.6 งานโครงสร้างคอนกรีตเสริมเหล็กและงานเขื่อนกันตลิ่ง หมายถึง สะพานคอนกรีตเสริมเหล็ก โครงสร้างฐานรากคอนกรีตเสริมเหล็กคอสะพาน (R.C. BEARING UNIT) ท่อเหลี่ยมคอนกรีตเสริมเหล็ก (R.C. BOX CULVERT) หอดังน้ำ โครงสร้างคอนกรีตเสริมเหล็กเขื่อนกันตลิ่งคอนกรีตเสริมเหล็ก ท่าเทียบเรือคอนกรีตเสริมเหล็กและสิ่งก่อสร้างอื่นที่มีลักษณะคล้ายคลึงกัน

$$\text{ใช้สูตร K} = 0.30 + 0.10 I_t/I_l + 0.15 C_t/C_o + 0.20 M_t/M_o + 0.25 S_t/S_o$$

3.7 งานโครงสร้างเหล็ก หมายถึง สะพานเหล็กสำหรับคนเดินข้ามถนน โครงเหล็กสำหรับติดตั้งป้ายจราจรชนิดแขวนสูง เสาไฟฟ้าแรงสูง เสาวิทยุ เสาโทรทัศน์ หรือ งานโครงสร้างอื่นที่มีลักษณะคล้ายคลึงกัน แต่ไม่รวมถึงงานติดตั้งเสาโครงเหล็กสายส่งของการไฟฟ้าฝ่ายผลิตแห่งประเทศไทย

$$\text{ใช้สูตร K} = 0.25 + 0.10 I/I_0 + 0.05 C/C_0 + 0.20 M/M_0 + 0.40 S/S_0$$

หมวดที่ 4 งานชลประทาน

4.1 งานอาคารชลประทานไม่รวมบานเหล็ก หมายถึง อาคารคอนกรีตเสริมเหล็กชนิดต่าง ๆ ที่ก่อสร้างในแนวคลองส่งน้ำหรือคลองระบายน้ำ เพื่อควบคุมระดับและหรือปริมาณน้ำ ได้แก่ ท่อระบายน้ำ น้ำตก รางเท สะพานน้ำ ท่อลอด ไซฟอน และอาคารชลประทานชนิดอื่น ๆ ที่ไม่มีบานระบายเหล็ก แต่ไม่รวมถึงงานอาคารชลประทานขนาดใหญ่ เช่น ฝ่ายทางระบายน้ำล้น หรืออาคารชลประทานประกอบของเขื่อน เป็นต้น

$$\text{ใช้สูตร K} = 0.40 + 0.20 I/I_0 + 0.10 C/C_0 + 0.10 M/M_0 + 0.20 S/S_0$$

4.2 งานอาคารชลประทานรวมบานเหล็ก หมายถึง อาคารคอนกรีตเสริมเหล็กชนิดต่าง ๆ ที่ก่อสร้างในแนวคลองส่งน้ำหรือคลองระบายน้ำ เพื่อควบคุมระดับและหรือปริมาณน้ำ ได้แก่ ท่อส่งน้ำเข้านา ท่อระบายน้ำ ประตูระบายน้ำ อาคารอัดน้ำ ท่อลอดและอาคารชลประทานชนิดต่าง ๆ ที่มีบานระบายน้ำ แต่ไม่รวมถึงงานอาคารชลประทานขนาดใหญ่ เช่น ฝ่ายทางระบายน้ำล้น หรืออาคารชลประทานประกอบของเขื่อน เป็นต้น

$$\text{ใช้สูตร K} = 0.35 + 0.20 I/I_0 + 0.10 C/C_0 + 0.10 M/M_0 + 0.25 S/S_0$$

4.3 งานบานระบาย TRASHRACK และ STEEL LINER หมายถึง บานระบายเหล็กเครื่องกว้านและโครงยก รวมทั้ง BULK HEAD GATE และงานท่อเหล็ก

$$\text{ใช้สูตร K} = 0.35 + 0.20 I/I_0 + 0.45 G/G_0$$

4.4 งานเหล็กเสริมคอนกรีต และ ANCHOR BAR หมายถึง เหล็กเส้นที่ใช้เสริมในงานคอนกรีตและเหล็ก ANCHOR BAR ของงานฝ้าย ทางระบายน้ำต้น หรืออาคารชลประทาน ประกอบของเขื่อน ซึ่งมีสัญญาแยกจ่ายเฉพาะงานเหล็กดังกล่าวเท่านั้น

$$\text{ใช้สูตร K} = 0.25 + 0.15 I_v/I_o + 0.60 S_v/S_o$$

4.5 งานคอนกรีตไม่รวมเหล็กและคอนกรีตคาดคดอง หมายถึง งานคอนกรีตเสริมเหล็กที่หักส่วนของเหล็กออกมาแยกคำนวณต่างหากของงานฝ้าย ทางระบายน้ำต้นหรืออาคารชลประทานประกอบของเขื่อน ซึ่งมีสัญญาแยกจ่ายเฉพาะงานคอนกรีตดังกล่าวเท่านั้น

$$\text{ใช้สูตร K} = 0.40 + 0.15 I_v/I_o + 0.25 C_v/C_o + 0.20 M_v/M_o$$

4.6 งานเจาะ หมายถึง การเจาะพร้อมทั้งฝังท่อกรุนาครูในไม่น้อยกว่า 48 มิลลิเมตร ในชั้นดิน หินผุหรือหินที่แตกหัก เพื่ออัดฉีดน้ำปูน และให้รวมถึงงานซ่อมแซมฐานรากอาคารชลประทาน ถนนและอาคารต่างๆ โดยการอัดฉีดน้ำปูน

$$\text{ใช้สูตร K} = 0.40 + 0.20 I_v/I_o + 0.10 M_v/M_o + 0.20 E_v/E_o + 0.10 F_v/F_o$$

4.7 งานอัดฉีดน้ำปูน ค่าอัดฉีดน้ำปูนจะเพิ่มหรือลด ให้เฉพาะราคาซีเมนต์ที่เปลี่ยนแปลงตามดัชนีราคาของซีเมนต์ที่กระทรวงพาณิชย์จัดทำขึ้น ในเดือนที่ส่งงานแต่ละงวด กับเดือนที่เปิดของประกวดราคา

หมวดที่ 5 งานระบบสาธารณูปโภค

5.1 งานวางท่อ AC และ PVC

5.1.1 ในกรณีที่ผู้ว่าจ้างเป็นผู้จัดหาท่อและหรืออุปกรณ์ให้

$$\text{ใช้สูตร K} = 0.50 + 0.25 I_v/I_o + 0.25 M_v/M_o$$

5.1.2 ในกรณีที่ผู้รับจ้างเป็นผู้จัดหาท่อ AC และหรืออุปกรณ์

$$\text{ใช้สูตร K} = 0.40 + 0.10 I_v/I_o + 0.10 M_v/M_o + 0.40 AC/AC_o$$

5.1.3 ในกรณีที่ผู้รับจ้างเป็นผู้จัดหาท่อ PVD และหรืออุปกรณ์

$$\text{ใช้สูตร K} = 0.40 + 0.10 I_v/I_o + 0.10 M_v/M_o + 0.40 PVC/PVC_o$$

5.2 งานวางท่อเหล็กเหนียวและท่อ HYDENSITY POLYETHYLENE

5.2.1 ในกรณีที่ผู้ว่าจ้างเป็นผู้จัดหาท่อและหรืออุปกรณ์ให้

$$\text{ใช้สูตร K} = 0.40 + 0.10 I_t/I_o + 0.15 M_t/M_o + 0.20 E_t/E_o + 0.15 F_t/F_o$$

5.2.2 ในกรณีที่ผู้รับจ้างเป็นผู้จัดหาท่อเหล็กเหนียวและหรืออุปกรณ์และ

ให้รวมถึงงาน TRANSMISSION CONDUIT

$$\text{ใช้สูตร K} = 0.40 + 0.10 I_t/I_o + 0.10 M_t/M_o + 0.10 E_t/E_o + 0.30 GIP_t/GIP_o$$

5.2.3 ในกรณีที่ผู้รับจ้างเป็นผู้จัดหาท่อ HYDENSITY POLYETHYLENE

และหรืออุปกรณ์

$$\text{ใช้สูตร K} = 0.50 + 0.10 I_t/I_o + 0.10 M_t/M_o + 0.30 PE_t/PE_o$$

5.3 งานปรับปรุงระบบอุโมงค์ส่งน้ำและงาน SECONDARY LINING

$$\text{ใช้สูตร K} = 0.40 + 0.10 I_t/I_o + 0.15 E_t/E_o + 0.35 GIP_t/GIP_o$$

5.4 งานวางท่อ PVC หุ้มด้วยคอนกรีต

$$\text{ใช้สูตร K} = 0.30 + 0.10 I_t/I_o + 0.20 C_t/C_o + 0.05 M_t/M_o + 0.05 S_t/S_o + 0.30 PVC_t/PVC_o$$

5.5 งานวางท่อ PVC กลบทราย

$$\text{ใช้สูตร K} = 0.25 + 0.05 I_t/I_o + 0.05 M_t/M_o + 0.65 PVC_t/PVC_o$$

5.6 งานวางท่อเหล็กอาบสังกะสี

$$\text{ใช้สูตร K} = 0.25 + 0.25 I_t/I_o + 0.50 GIP_t/GIP_o$$

ประเภทงานและสูตรต่อไปนี้ให้เฉพาะงานก่อสร้างของการไฟฟ้าฝ่ายผลิตแห่งประเทศไทยเท่านั้น

5.7 งานก่อสร้างระบบสายส่งแรงสูงและสถานีไฟฟ้าย่อย

5.7.1 งานติดตั้งเสา โครงเหล็กสายส่งและอุปกรณ์ รวมทั้งงานติดตั้งอุปกรณ์

ไฟฟ้าสถานีไฟฟ้าย่อย

สำหรับงานติดตั้ง เสา โครงเหล็กสายส่งและอุปกรณ์ ประกอบด้วย ลักษณะงาน
ดังนี้คือ PRELIMINARY WORK (ยกเว้น BOUNDARY POST), TOWERS, INSULATOR
STRING AND OVERHEAD GROUND WIRE ASSEMBLIES, CONDUCTOR AND
OVERHEAD GROUND WIRE STRINGING, LINE ACCESSORIES, GROUNDING
MATERIALS

สำหรับงานติดตั้งอุปกรณ์ไฟฟ้าสถานีไฟฟ้าย่อย หมายถึง เฉพาะการติดตั้ง
อุปกรณ์ไฟฟ้าเท่านั้น

$$\text{ใช้สูตร K} = 0.60 + 0.25 I/I_0 + 0.15 F/F_0$$

5.7.2 งานก่อสร้างฐานรากเสาไฟฟ้า (TOWER FOUNDATION) และงาน
ติดตั้ง BOUNDARY POST

$$\text{ใช้สูตร K} = 0.35 + 0.20 I/I_0 + 0.20 C/C_0 + 0.10 S/S_0 + 0.15 F/F_0$$

5.7.3 งานก่อสร้างฐานรากอุปกรณ์ไฟฟ้าสถานีไฟฟ้าย่อย

$$\text{ใช้สูตร K} = 0.50 + 0.20 I/I_0 + 0.15 C/C_0 + 0.15 S/S_0$$

5.8 งานหล่อและตอกเสาเข็มคอนกรีตอัดแรง

5.8.1 งานเสาเข็มคอนกรีตอัดแรง

$$\text{ใช้สูตร K} = 0.35 + 0.15 I/I_0 + 0.20 C/C_0 + 0.30 S/S_0$$

5.8.2 งานเสาเข็มแบบ CAST IN PLACE

$$\text{ใช้สูตร K} = 0.30 + 0.10 I/I_0 + 0.25 C/C_0 + 0.35 S/S_0$$

ประเภทงานและสูตรต่อไปนี้จะใช้เฉพาะงานก่อสร้างของการไฟฟ้าส่วนภูมิภาคเท่านั้น

5.9 งานก่อสร้างสายส่งแรงสูงระบบแรงดัน 69 – 115 KV.

5.9.1 ในกรณีที่ผู้ว่าจ้างเป็นผู้จัดหาวัสดุและหรืออุปกรณ์ให้

$$\text{ใช้สูตร K} = 0.80 + 0.05 I/I_0 + 0.10 M/M_0 + 0.05 F/F_0$$

5.9.2 ในกรณีที่ผู้รับจ้างเป็นผู้จัดหาวัสดุหรืออุปกรณ์

$$\text{ใช้สูตร K} = 0.45 + 0.05 I/I_0 + 0.20 M/M_0 + 0.05 F/F_0 + 0.25 W/W_0$$

ดัชนีราคาที่ใช้คำนวณตามสูตรที่ใช้กับสัญญาแบบปรับราคาได้ จัดทำขึ้นโดย
กระทรวงพาณิชย์

K	=	ESCALATION FACTOR
It	=	ดัชนีราคาผู้บริโภคทั่วไปของประเทศ ในเดือนที่ส่งงานแต่ละงวด
Io	=	ดัชนีราคาผู้บริโภคทั่วไปของประเทศ ในเดือนที่เปิดของประกวดราคา
Ct	=	ดัชนีราคาซีเมนต์ ในเดือนที่ส่งงานแต่ละงวด
Co	=	ดัชนีราคาซีเมนต์ ในเดือนที่เปิดของประกวดราคา
Mt	=	ดัชนีราคาวัสดุก่อสร้าง (ไม่รวมเหล็กและซีเมนต์) ในเดือนที่ส่งงานแต่ละงวด
Mo	=	ดัชนีราคาวัสดุก่อสร้าง (ไม่รวมเหล็กและซีเมนต์) ในเดือนที่เปิดของประกวดราคา
St	=	ดัชนีราคาเหล็ก ในเดือนที่ส่งงานแต่ละงวด
So	=	ดัชนีราคาเหล็ก ในเดือนที่เปิดของประกวดราคา
Gt	=	ดัชนีราคาเหล็กแผ่นเรียบที่ผลิตในประเทศ ในเดือนที่ส่งงานแต่ละงวด
Go	=	ดัชนีราคาเหล็กแผ่นเรียบที่ผลิตในประเทศ ในเดือนที่เปิดของประกวดราคา
At	=	ดัชนีราคาแอสฟัลท์ ในเดือนที่ส่งงานแต่ละงวด
Ao	=	ดัชนีราคาแอสฟัลท์ ในเดือนที่เปิดของประกวดราคา
Et	=	ดัชนีราคาเครื่องจักรกลและบริภัณฑ์ ในเดือนที่ส่งงานแต่ละงวด
Eo	=	ดัชนีราคาเครื่องจักรกลและบริภัณฑ์ ในเดือนที่เปิดของประกวดราคา
Ft	=	ดัชนีราคาน้ำมันดีเซลหมุนเร็ว ในเดือนที่ส่งงานแต่ละงวด
Fo	=	ดัชนีราคาน้ำมันดีเซลหมุนเร็ว ในเดือนที่เปิดของประกวดราคา
ACt	=	ดัชนีราคาท่อซีเมนต์ใยหิน ในเดือนที่ส่งงานแต่ละงวด
ACo	=	ดัชนีราคาท่อซีเมนต์ใยหิน ในเดือนที่เปิดของประกวดราคา
PVCt	=	ดัชนีราคาท่อ PVC ในเดือนที่ส่งงานแต่ละงวด
PVCo	=	ดัชนีราคาท่อ PVC ในเดือนที่เปิดของประกวดราคา
GIPt	=	ดัชนีราคาท่อเหล็กออบสังกะสี ในเดือนที่ส่งงานแต่ละงวด
GIPo	=	ดัชนีราคาท่อเหล็กออบสังกะสี ในเดือนที่เปิดของประกวดราคา

- PET = คำนวณราคาต่อ HYDENSITY POL YETHYLENE ในเดือนที่ส่งงานแต่ละงวด
- PEo = คำนวณราคาต่อ HYDENSITY PLOYETHYLENE ในเดือนที่เปิดของประกวดราคา
- Wt = คำนวณราคาสายไฟฟ้า ในเดือนที่ส่งงานแต่ละงวด
- Wo = คำนวณราคาสายไฟฟ้า ในเดือนที่เปิดของประกวดราคา

ก. วิธีการคำนวณที่ใช้กับสัญญาแบบปรับราคาได้

1. การคำนวณค่า K จากสูตรตามลักษณะงานนั้น ๆ ให้ใช้ตัวเลขดัชนีราคาวัสดุก่อสร้างของกระทรวงพาณิชย์ โดยใช้ฐานของปี 2530 เป็นเกณฑ์ในการคำนวณ
2. การคำนวณค่า K สำหรับกรณีที่มียานก่อสร้างหลายประเภทรวมอยู่ในสัญญาเดียวกัน จะต้องแยกค่างานก่อสร้างแต่ละประเภทให้ชัดเจนตามลักษณะของงานนั้น และให้สอดคล้องกับสูตรที่ได้กำหนดไว้
3. การคำนวณหาค่า K กำหนดให้ใช้เลขทศนิยม 3 ตำแหน่งทุกขั้นตอนโดยไม่มีการปัดเศษ และกำหนดให้ทำเลขสัมพัทธ์ (เปรียบเทียบ) ให้เป็นผลสำเร็จก่อน แล้วจึงนำผลลัพธ์ไปคูณกับตัวเลขคงที่หน้าเลขสัมพัทธ์นั้น
4. ให้พิจารณาเงินเพิ่มหรือลดราคาค่างานจากราคาที่ผู้รับจ้างทำสัญญาตกลงกับผู้ว่าจ้าง เมื่อค่า K ตามสูตรสำหรับงานก่อสร้างนั้น ๆ ในเดือนที่ส่งมอบงานมีค่าเปลี่ยนแปลงไปจากค่า K ในเดือนเปิดของราคามากกว่า 4% ขึ้นไป โดยนำเฉพาะส่วนที่เกิน 4% มาคำนวณปรับเพิ่มหรือลดค่างานแล้วแต่กรณี (โดยไม่คิด 4% แรกให้)
5. ในกรณีที่ผู้รับจ้างไม่สามารถทำการก่อสร้างให้แล้วเสร็จตามระยะเวลาในสัญญา โดยเป็นความผิดของผู้รับจ้าง ค่า K ตามสูตรต่าง ๆ ที่จะนำมาใช้ในการคำนวณค่างานให้ใช้ค่า K ของเดือนสุดท้ายตามอายุสัญญา หรือค่า K ของเดือนที่ส่งมอบงานจริง แล้วแต่ค่า K ตัวใดจะมีค่าน้อยกว่า
6. การจ่ายเงินแต่ละงวดให้จ่ายค่าจ้างงานที่ผู้รับจ้างทำได้แต่ละงวดตามสัญญาไปก่อน ส่วนค่างานเพิ่มหรือค่างานลดลงซึ่งจะคำนวณได้ต่อเมื่อทราบดัชนีราคาวัสดุก่อสร้างซึ่งนำมาคำนวณค่า K ของเดือนที่ส่งมอบงานงวดนั้น ๆ เป็นที่แน่นอนแล้ว เมื่อคำนวณเงินเพิ่มได้ให้ขอทำความตกลงเรื่องการเงินกับสำนักงานประมาท

เอกสารแนบท้ายเอกสารประกวดราคาอิเล็กทรอนิกส์

๑.๖ บทนิยาม

- (๑) ผู้มีผลประโยชน์ร่วมกัน
- (๒) การขัดขวางการแข่งขันอย่างเป็นธรรม

บทนิยาม

“ผู้เสนอราคาที่มีผลประโยชน์ร่วมกัน” หมายความว่า บุคคลธรรมดาหรือนิติบุคคลที่เข้าเสนอราคาขายในการประกวดราคาซื้อของกรม เป็นผู้มีส่วนได้เสียไม่ว่าโดยทางตรงหรือทางอ้อมในกิจการของบุคคลธรรมดาหรือนิติบุคคลอื่นที่เข้าเสนอราคาขายในการประกวดราคาซื้อของกรมในคราวเดียวกัน

การมีส่วนได้เสียไม่ว่าโดยทางตรงหรือทางอ้อมของบุคคลธรรมดาหรือนิติบุคคลดังกล่าวข้างต้น ได้แก่การที่บุคคลธรรมดาหรือนิติบุคคลดังกล่าวมีความสัมพันธ์กันในลักษณะดังต่อไปนี้

(๑) มีความสัมพันธ์กันในเชิงบริหาร โดยผู้จัดการ หุ่นส่วนผู้จัดการ กรรมการผู้จัดการ ผู้บริหาร หรือผู้มีอำนาจในการดำเนินงานในกิจการของบุคคลธรรมดาหรือของนิติบุคคลรายหนึ่ง มีอำนาจหรือสามารถใช้อำนาจในการบริหารจัดการกิจการของบุคคลธรรมดาหรือของนิติบุคคล อีกรายหนึ่งหรือหลายราย มีอำนาจหรือสามารถใช้อำนาจในการบริหารจัดการกิจการของบุคคลธรรมดาหรือของนิติบุคคลอีกรายหนึ่งหรือหลายราย ที่เสนอราคาให้แก่กรมในการประกวดราคาซื้อครั้งนี้

(๒) มีความสัมพันธ์กันในเชิงทุน โดยผู้เป็นหุ้นส่วนในห้างหุ้นส่วนสามัญ หรือผู้เป็นหุ้นส่วนไม่จำกัดความรับผิดในห้างหุ้นส่วนจำกัด หรือผู้ถือหุ้นรายใหญ่ในบริษัทจำกัดหรือบริษัทมหาชนจำกัด เป็นหุ้นส่วนในห้างหุ้นส่วนสามัญหรือห้างหุ้นส่วนจำกัด หรือเป็นผู้ถือหุ้นรายใหญ่ในบริษัทจำกัดหรือบริษัทมหาชนจำกัด อีกรายหนึ่งหรือหลายรายที่เสนอราคาให้แก่กรมในการประกวดราคาซื้อครั้งนี้

คำว่า “ผู้ถือหุ้นรายใหญ่” หมายความว่า ผู้ถือหุ้นซึ่งถือหุ้นเกินกว่าร้อยละสิบห้าในกิจการนั้น หรือในอัตราอื่นตามที่คณะกรรมการว่าด้วยการพิสดารเห็นสมควรประกาศกำหนดสำหรับกิจการบางประเภทหรือบางขนาด

(๓) มีความสัมพันธ์กันในลักษณะไขว้กันระหว่าง (๑) และ (๒) โดยผู้จัดการ หุ่นส่วนผู้จัดการ กรรมการผู้จัดการ ผู้บริหาร หรือผู้มีอำนาจในการดำเนินงานในกิจการของบุคคลธรรมดาหรือของนิติบุคคลรายหนึ่ง เป็นหุ้นส่วนในห้างหุ้นส่วนสามัญหรือห้างหุ้นส่วนจำกัด หรือเป็นผู้ถือหุ้นรายใหญ่ในบริษัทจำกัดหรือบริษัทมหาชนจำกัด อีกรายหนึ่งหรือหลายรายที่เข้าเสนอราคาให้แก่กรมในการประกวดราคาซื้อครั้งนี้ หรือในนัยกลับกัน

การดำรงตำแหน่ง การเป็นหุ้นส่วน หรือเข้าถือหุ้นดังกล่าวข้างต้นของคู่สมรส หรือบุตรที่ยังไม่บรรลุนิติภาวะของบุคคลใน (๑) (๒) หรือ (๓) ให้ถือว่าเป็นการดำรงตำแหน่ง การเป็นหุ้นส่วน หรือการถือหุ้นของบุคคลดังกล่าว

ในกรณีบุคคลใดใช้ชื่อบุคคลอื่นเป็นผู้จัดการ หุ่นส่วนผู้จัดการ กรรมการผู้จัดการ ผู้บริหาร ผู้เป็นหุ้นส่วนหรือผู้ถือหุ้นโดยที่ตนเองเป็นผู้ใช้อำนาจในการบริหารที่แท้จริง หรือเป็นหุ้นส่วนหรือผู้ถือหุ้นที่แท้จริงของห้างหุ้นส่วน หรือบริษัทจำกัด หรือบริษัทมหาชนจำกัด แล้วแต่กรณี และห้างหุ้นส่วน หรือบริษัทจำกัดหรือบริษัทมหาชนจำกัดที่เกี่ยวข้อง ได้เสนอราคาให้แก่กรมในการประกวดราคาซื้อคราวเดียวกัน ให้ถือว่าผู้เสนอราคาหรือผู้เสนองานนั้นมีความสัมพันธ์กันตาม (๑) (๒) หรือ (๓) แล้วแต่กรณี

บทนิยาม

“การขัดขวางการแข่งขันราคาอย่างเป็นธรรม” หมายความว่า การที่ผู้ยื่นข้อเสนอรายหนึ่งหรือหลายราย กระทำการอย่างใด ๆ อันเป็นการขัดขวาง หรือเป็นอุปสรรค หรือไม่เปิดโอกาสให้มีการแข่งขันอย่างเป็นธรรม ในการเสนอราคาหรือยื่นข้อเสนอต่อหน่วยงานของรัฐ ไม่ว่าจะกระทำโดยการสมยอมกัน หรือโดยการให้ ขอให้ หรือรับว่าจะให้ เรียก รับ หรือยอมจะรับเงิน หรือทรัพย์สิน หรือประโยชน์อื่นใด หรือใช้กำลังประทุษร้าย หรือข่มขู่ว่าจะใช้กำลังประทุษร้าย หรือแสดงเอกสารอันเป็นเท็จ หรือสื่อว่ากระทำการทุจริตอื่นใดในการเสนอราคา ทั้งนี้ โดยมีวัตถุประสงค์ที่จะแสวงหาประโยชน์ในระหว่างผู้ยื่นข้อเสนอด้วยกัน หรือเพื่อให้ประโยชน์แก่ผู้ยื่น ข้อเสนอการรายหนึ่งรายใดเป็นผู้มีสิทธิทำสัญญากับหน่วยงานของรัฐนั้น หรือเพื่อหลีกเลี่ยงการแข่งขันอย่างเป็นธรรม หรือเพื่อให้เกิดความได้เปรียบหน่วยงานของรัฐโดยมิใช่เป็นไปในทางประกอบธุรกิจปกติ

เอกสารแนบท้ายเอกสารประกวดราคาอิเล็กทรอนิกส์

๑.๗ แบบบัญชีเอกสารที่กำหนดไว้ในระบบจัดซื้อจัดจ้างภาครัฐด้วยอิเล็กทรอนิกส์

(๑) บัญชีเอกสารส่วนที่ ๑

(๒) บัญชีเอกสารส่วนที่ ๒

บัญชีเอกสารส่วนที่ ๑

๑. ในกรณีผู้ยื่นข้อเสนอเป็นนิติบุคคล

(ก) ห้างหุ้นส่วนสามัญหรือห้างหุ้นส่วนจำกัด

- สำเนาหนังสือรับรองการจดทะเบียนนิติบุคคล

ไฟล์ข้อมูล.....ขนาดไฟล์..... จำนวนแผ่น

- บัญชีรายชื่อหุ้นส่วนผู้จัดการ

ไฟล์ข้อมูล.....ขนาดไฟล์..... จำนวนแผ่น

- ผู้มีอำนาจควบคุม (ถ้ามี)

ไม่มีผู้มีอำนาจควบคุม

มีผู้มีอำนาจควบคุม

ไฟล์ข้อมูล.....ขนาดไฟล์..... จำนวนแผ่น

(ข) บริษัทจำกัดหรือบริษัทมหาชนจำกัด

- สำเนาหนังสือรับรองการจดทะเบียนนิติบุคคล

ไฟล์ข้อมูล.....ขนาดไฟล์..... จำนวนแผ่น

- สำเนาหนังสือบริคณห์สนธิ

ไฟล์ข้อมูล.....ขนาดไฟล์..... จำนวนแผ่น

- บัญชีรายชื่อกรรมการผู้จัดการ

ไฟล์ข้อมูล.....ขนาดไฟล์..... จำนวนแผ่น

- บัญชีผู้ถือหุ้นรายใหญ่ (ถ้ามี)

ไม่มีผู้ถือหุ้นรายใหญ่

มีผู้ถือหุ้นรายใหญ่

ไฟล์ข้อมูล.....ขนาดไฟล์..... จำนวนแผ่น

- ผู้มีอำนาจควบคุม (ถ้ามี)

ไม่มีผู้มีอำนาจควบคุม

มีผู้มีอำนาจควบคุม

ไฟล์ข้อมูล.....ขนาดไฟล์..... จำนวนแผ่น

๒. ในกรณีผู้ยื่นข้อเสนอไม่เป็นนิติบุคคล

(ก) บุคคลธรรมดา

- สำเนาบัตรประจำตัวประชาชนของผู้ยื่น

ไฟล์ข้อมูล.....ขนาดไฟล์..... จำนวนแผ่น

(ข) คณะบุคคล

- สำเนาข้อตกลงที่แสดงถึงการเข้าเป็นหุ้นส่วน

ไฟล์ข้อมูล.....ขนาดไฟล์..... จำนวนแผ่น

- สำเนาบัตรประจำตัวประชาชนของผู้เป็นหุ้นส่วน

ไฟล์ข้อมูล.....ขนาดไฟล์..... จำนวนแผ่น

๓. ในกรณีผู้ยื่นข้อเสนอเป็นผู้ยื่นข้อเสนอร่วมกันในฐานะเป็นผู้ร่วมค้า
- สำเนาสัญญาของการเข้าร่วมค้า
ไฟล์ข้อมูล.....ขนาดไฟล์..... จำนวนแผ่น
 - (ก) ในกรณีผู้ร่วมค้าเป็นบุคคลธรรมดา
 - บุคคลสัญชาติไทย
สำเนาบัตรประจำตัวประชาชน
ไฟล์ข้อมูล.....ขนาดไฟล์..... จำนวนแผ่น
 - บุคคลที่มีใช้สัญชาติไทย
สำเนาหนังสือเดินทาง
ไฟล์ข้อมูล.....ขนาดไฟล์..... จำนวนแผ่น
 - (ข) ในกรณีผู้ร่วมค้าเป็นนิติบุคคล
 - ห้างหุ้นส่วนสามัญหรือห้างหุ้นส่วนจำกัด
สำเนาหนังสือรับรองการจดทะเบียนนิติบุคคล
ไฟล์ข้อมูล.....ขนาดไฟล์..... จำนวนแผ่น
 - บัญชีรายชื่อหุ้นส่วนผู้จัดการ
ไฟล์ข้อมูล.....ขนาดไฟล์..... จำนวนแผ่น
 - ผู้มีอำนาจควบคุม (ถ้ามี)
 - ไม่มีผู้ควบคุม
 - มีผู้ควบคุม
ไฟล์ข้อมูล.....ขนาดไฟล์..... จำนวนแผ่น
 - บริษัทจำกัดหรือบริษัทมหาชนจำกัด
สำเนาหนังสือรับรองการจดทะเบียนนิติบุคคล
ไฟล์ข้อมูล.....ขนาดไฟล์..... จำนวนแผ่น
 - สำเนาหนังสือบริษัทสนธิ
ไฟล์ข้อมูล.....ขนาดไฟล์..... จำนวนแผ่น
 - บัญชีรายชื่อกรรมการผู้จัดการ
ไฟล์ข้อมูล.....ขนาดไฟล์..... จำนวนแผ่น
 - บัญชีผู้ถือหุ้นรายใหญ่ (ถ้ามี)
 - ไม่มีผู้ถือหุ้นรายใหญ่
 - มีผู้ถือหุ้นรายใหญ่
ไฟล์ข้อมูล.....ขนาดไฟล์..... จำนวนแผ่น
 - ผู้มีอำนาจควบคุม (ถ้ามี)
 - ไม่มีผู้มีอำนาจควบคุม
 - มีผู้มีอำนาจควบคุม
ไฟล์ข้อมูล.....ขนาดไฟล์..... จำนวนแผ่น

๔. อื่น ๆ (ถ้ามี)

-
ไฟล์ข้อมูล.....ขนาดไฟล์..... จำนวนแผ่น
-
ไฟล์ข้อมูล.....ขนาดไฟล์..... จำนวนแผ่น
-
ไฟล์ข้อมูล.....ขนาดไฟล์..... จำนวนแผ่น

ข้าพเจ้าขอรับรองว่า เอกสารหลักฐานที่ข้าพเจ้ายื่นในการเสนอราคาทางระบบจัดซื้อจัดจ้างภาครัฐด้วยอิเล็กทรอนิกส์ในการประกวดราคาอิเล็กทรอนิกส์ครั้งนี้ถูกต้องและเป็นความจริงทุกประการ

เพื่อเป็นหลักประกันในการปฏิบัติโดยถูกต้องตามที่ได้ทำความเข้าใจและตามความผูกพันแห่งคำเสนอนี้ ข้าพเจ้าขอมอบ.....เพื่อเป็นหลักประกันการเสนอราคาเป็นเงินจำนวน.....บาท (.....) มาพร้อมนี้

ข้าพเจ้าได้ตรวจสอบเอกสารต่าง ๆ ที่ได้ยื่นตามรายละเอียดการยื่นเอกสารการเสนอราคานี้โดยละเอียดแล้ว และเข้าใจดีว่า.....(หน่วยงาน).....ไม่ต้องรับผิดชอบใด ๆ ในความผิดพลาดหรือตกหล่น

ลงชื่อ.....ผู้ยื่นข้อเสนอ
(.....)

.....

เอกสารฉบับนี้ต้องจัดทำเพื่อเป็นหลักฐาน
เอกสารฉบับนี้ต้องจัดทำเพื่อเป็นหลักฐาน

บัญชีเอกสารส่วนที่ ๒

๑. หนังสือมอบอำนาจซึ่งปิดอากรแสตมป์ตามกฎหมายในกรณีที่ยื่นข้อเสนอมอบอำนาจให้บุคคลอื่น
ลงนามในใบเสนอราคาแทน

ไฟล์ข้อมูล.....ขนาดไฟล์..... จำนวนแผ่น

๒. หลักประกันการเสนอราคา

ไฟล์ข้อมูล.....ขนาดไฟล์..... จำนวนแผ่น

๓. สำเนาใบขึ้นทะเบียนผู้ประกอบการวิสาหกิจขนาดกลางและขนาดย่อม (SMEs) (ถ้ามี)

๔. สรุปรายละเอียดประกอบการอธิบายเอกสารตามที่หน่วยงานของรัฐกำหนดให้จัดส่งภายหลัง
วันเสนอราคา เพื่อใช้ในการประกอบการพิจารณา (ถ้ามี) ดังนี้

๔.๑

ไฟล์ข้อมูล.....ขนาดไฟล์..... จำนวนแผ่น

๔.๒

ไฟล์ข้อมูล.....ขนาดไฟล์..... จำนวนแผ่น

๕. อื่นๆ (ถ้ามี)

๕.๑

ไฟล์ข้อมูล.....ขนาดไฟล์..... จำนวนแผ่น

๕.๒

ไฟล์ข้อมูล.....ขนาดไฟล์..... จำนวนแผ่น

๕.๓

ไฟล์ข้อมูล.....ขนาดไฟล์..... จำนวนแผ่น

ข้าพเจ้าขอรับรองว่าเอกสารหลักฐานที่ข้าพเจ้าได้ยื่นในการเสนอราคาทางระบบจัดซื้อจัดจ้างภาครัฐ
ด้วยอิเล็กทรอนิกส์ในการประกวดราคาอิเล็กทรอนิกส์ครั้งนี้ถูกต้องและเป็นความจริงทุกประการ

เพื่อเป็นหลักประกันในการปฏิบัติโดยถูกต้องตามที่ได้ทำความเข้าใจและตามความผูกพันแห่งคำเสนอนี้
ข้าพเจ้าขอมอบ.....เพื่อเป็นหลักประกันการเสนอราคาเป็นเงินจำนวน.....บาท
(.....) มาพร้อมนี้

ข้าพเจ้าได้ตรวจสอบเอกสารต่าง ๆ ที่ได้ยื่นตามรายละเอียดการยื่นเอกสารการเสนอราคานี้โดยละเอียดแล้ว
และเข้าใจดีว่า.....(หน่วยงาน).....ไม่ต้องรับผิดชอบใด ๆ ในความผิดพลาดหรือตกหล่น

ลงชื่อ.....ผู้ยื่นข้อเสนอ

(.....)

.....

เอกสารแนบท้ายเอกสารประกวดราคาอิเล็กทรอนิกส์

๑.๘ แผนการใช้วัสดุที่ผลิตภายในประเทศและแผนการใช้เหล็กที่ผลิตภายในประเทศ

ตารางการจัดทำแผนการใช้วัสดุที่ผลิตภายในประเทศ

โครงการ

รายการวัสดุหรือครุภัณฑ์ที่ใช้ในโครงการ
แผนการใช้วัสดุที่ผลิตภายในประเทศ

ลำดับ	รายการ	หน่วย	ปริมาณ	ราคาต่อหน่วย (บาท)	เป็นเงิน (รวม)	วัสดุ ในประเทศ	วัสดุ ต่างประเทศ
๑	ปูนซีเมนต์						
๒	กระเบื้อง						
๓	ผ้าเพดาน						
๔	หลอดไฟ						
๕	โคมไฟ						
รวม					xxx	xxx	xxx
อัตรา (ร้อยละ)					๑๐๐	๗๐	๓๐

ลงชื่อ (คู่สัญญาฝ่ายผู้รับจ้าง)
()

๗

๗

๐๓๓๓๓๓

ตารางการจัดทำแผนการใช้เหล็กที่ผลิตภายในประเทศ

โครงการ

รายการวัสดุหรือครุภัณฑ์ที่ใช้ในโครงการ
 แผนการใช้เหล็กที่ผลิตภายในประเทศ
 ปริมาณเหล็กทั้งโครงการ xxx (ตัน)

ลำดับ	รายการ	หน่วย	ปริมาณ	เหล็ก ในประเทศ	เหล็ก ต่างประเทศ
๑	เหล็กเส้น	ตัน			
๒	เหล็กข้ออ	ตัน			
๓	เหล็กเส้นกรม	ตัน			
๔					
๕					
รวม			xxx	xxx	xxx
อัตรา (ร้อยละ)			๑๐๐	๙๐	๑๐

ลงชื่อ (คู่สัญญาฝ่ายผู้รับจ้าง)
 ()



๐๓๓๓๓๓

เอกสารแนบท้ายเอกสารประกวดราคาอิเล็กทรอนิกส์

๑.๙ แผนการทำงาน

ตัวอย่างแบบการจัดทำแผนการทำงาน

ที่	รายการ	หน่วย	ปริมาณงาน	ราคาต่อหน่วย	เป็นเงิน	%
1	งานก่อสร้างเพิ่มเติม					
	รายการ.....	ลบ.ม.				
	รายการ.....	ลบ.ม.				
2	งานสีผิวทาง					
	รายการ.....	ตร.ม.				
	รายการ.....	ตร.ม.				
	รวม					0%

	1	2	3	4	5	6	7	8
เดือน...	เดือน...	เดือน...	เดือน...	เดือน...	เดือน...	เดือน...	เดือน...	เดือน...

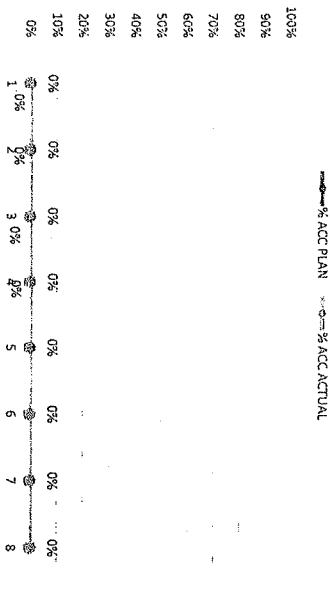

Money									
AccMoney									
% PLAN									
% ACC PLAN									
% ACTUAL									
% ACC ACTUAL									
% ACC DIFF									
% PLAN/2									
% PLAN/2 DIFF									

- หมายเหตุ:
- 1) กรณีตัวอย่าง กำหนดระยะเวลาการก่อสร้างตามแผนดำเนินงานที่สัญญา จำนวน 8 เดือน
 - 2) หมายถึง ระยะเวลาการก่อสร้างตามแผนดำเนินงานของแต่ละรายการก่อสร้าง เช่น งานก่อสร้างเพิ่มเติม กำหนดระยะเวลาการก่อสร้าง จำนวน 4 เดือน (ไม่รวมระยะเวลาการก่อสร้างสีผิวทาง)
 - 3) หมายถึง ร้อยละของงานที่ได้รับจ้างที่ต้องดำเนินการก่อสร้างตามแผนงานประจำเดือนของแต่ละรายการก่อสร้าง ซึ่งแต่ละรายการก่อสร้าง คิดเป็น 100 %
 - 4) Money มูลค่างานแต่ละรายการ ค่ารวมจากร้อยละตามแผนงานเทียบกับมูลค่าจ้างงานของแต่ละรายการ
 - 5) % PLAN ร้อยละของแผนดำเนินงาน คำนวณจากมูลค่าจ้างงานตามแผนดำเนินงาน เมื่อเทียบกับมูลค่าของงานทั้งโครงการ

เอกสารแนบท้ายเอกสารประกวดราคาอิเล็กทรอนิกส์

๑.๑๐ แนวทางปฏิบัติเกี่ยวกับวันเปิดซองที่ใช้ในการคำนวณเงินเพิ่มหรือลดค่างานตามสัญญาแบบปรับราคาได้
(ค่า K) (หนังสือสำนักงบประมาณ ที่ นร ๐๗๓๑.๑/๑๐๔ ลงวันที่ ๑๓ มิถุนายน ๒๕๖๑)

ที่ นร ๐๗๓๑.๑/ว ๑๐๕

สำนักงบประมาณ

ถนนพระรามที่ ๖ กรุงเทพฯ ๑๐๕๐๐

๑๙ มิถุนายน ๒๕๖๑

เรื่อง ข้อมความเข้าใจแนวทางปฏิบัติเกี่ยวกับวันเปิดของที่ใช้ในการคำนวณเงินเพิ่มหรือลดค่างานตามสัญญาแบบปรับราคาได้ (ค่า K)

เรียน ปลัดกระทรวง หัวหน้าส่วนราชการ รัฐวิสาหกิจ และหน่วยงานอื่น

- อ้างถึง ๑. หนังสือสำนักเลขาธิการคณะรัฐมนตรี ที่ นร ๐๒๐๗/ว ๑๐๕ ลงวันที่ ๒๔ สิงหาคม ๒๕๓๒
๒. พระราชบัญญัติการจัดซื้อจัดจ้างและการบริหารพัสดุภาครัฐ พ.ศ. ๒๕๖๐
๓. ระเบียบกระทรวงการคลังว่าด้วยการจัดซื้อจัดจ้างและการบริหารพัสดุภาครัฐ พ.ศ. ๒๕๖๐

ตามหนังสือที่อ้างถึง ๑ คณะรัฐมนตรีได้อนุมัติให้นำสัญญาแบบปรับราคาได้ (ค่า K) มาใช้กับสัญญาก่อสร้าง โดยให้ส่วนราชการ รัฐวิสาหกิจ หน่วยงานตามกฎหมายว่าด้วยการบริหารราชการส่วนท้องถิ่น หน่วยงานอื่นที่มีกฎหมายบัญญัติให้มีฐานะเป็นราชการบริหารส่วนท้องถิ่นและหน่วยงานอื่นของรัฐ ถือปฏิบัติต่อไป โดยมีเงื่อนไขและหลักเกณฑ์ในการนำสัญญาแบบปรับราคาได้ (ค่า K) ให้ใช้ทั้งในกรณีเพิ่มหรือลดค่างานจากค่างานเดิมตามสัญญา เมื่อดัชนีราคาซึ่งจัดทำขึ้นโดยกระทรวงพาณิชย์ มีการเปลี่ยนแปลงสูงขึ้นหรือลดลงจากเดิม ขณะเมื่อวันเปิดของประกวดราคา สำหรับกรณีที่จัดจ้างโดยวิธีอื่น ให้ใช้วันเปิดของราคาแทนประกอบกับพระราชบัญญัติการจัดซื้อจัดจ้างและการบริหารพัสดุภาครัฐ พ.ศ. ๒๕๖๐ ได้กำหนดวิธีการจัดซื้อจัดจ้าง โดยมีระเบียบกระทรวงการคลังว่าด้วยการจัดซื้อจัดจ้างและการบริหารพัสดุภาครัฐ พ.ศ. ๒๕๖๐ ได้กำหนดวันเสนอราคาในแต่ละวิธีไว้ชัดเจน ตามหนังสือที่อ้างถึง ๒ และ ๓ นั้น

ดังนั้น เพื่อให้การปฏิบัติเกี่ยวกับเรื่องดังกล่าวถูกต้องและรวดเร็ว สำนักงบประมาณขอเรียนชี้แจงแนวทางปฏิบัติเพิ่มเติมกรณีวันเปิดของที่จะนำมาใช้ในการคำนวณเงินเพิ่มหรือลดค่างานตามสัญญาแบบปรับราคาได้ (ค่า K) ดังนี้

๑. วิธีประกาศเชิญชวนทั่วไป มี ๓ วิธี ดังนี้
 - ๑) วิธีตลาดอิเล็กทรอนิกส์ (e-market) กำหนดวันเปิดของ คือ วันที่เสนอราคาด้วยวิธีตลาดอิเล็กทรอนิกส์ หรือวันที่ต่อรองราคาเป็นที่ยุติ แล้วแต่กรณี
 - ๒) วิธีประกวดราคาอิเล็กทรอนิกส์ (e-bidding) กำหนดวันเปิดของ คือ วันที่เสนอราคาด้วยวิธีประกวดราคาอิเล็กทรอนิกส์ หรือวันที่ต่อรองราคาเป็นที่ยุติ แล้วแต่กรณี
 - ๓) วิธีสอบราคา กำหนดวันเปิดของ คือ วันที่เปิดซองข้อเสนอหรือวันที่ต่อรองราคาเป็นที่ยุติ แล้วแต่กรณี

๒. วิธีการคัดเลือก กำหนดวันเปิดซอง คือ วันที่ยื่นซองข้อเสนอหรือวันที่ต่อรองราคา
เป็นที่ยุติ แล้วแต่กรณี

๓. วิธีการเฉพาะเจาะจง กำหนดวันเปิดซอง คือ วันที่ยื่นซองเสนอราคาหรือวันที่ต่อรองราคา
เป็นที่ยุติ แล้วแต่กรณี

จึงเรียนมาเพื่อถือเป็นแนวทางปฏิบัติต่อไป

ขอแสดงความนับถือ

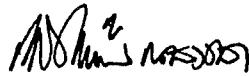

(นายเดชาวิวัฒน์ ณ สงขลา)

ผู้อำนวยการสำนักงบประมาณ

กองมาตรฐานงบประมาณ ๑

โทร. ๐ ๒๒๖๕ ๒๐๑๔

โทรสาร ๐ ๒๒๗๓ ๙๒๔๐

เอกสารแนบท้ายเอกสารประกวดราคาอิเล็กทรอนิกส์

๑.๑๑ สิทธิในการรับงานของผู้ขึ้นทะเบียนผู้ประกอบการฯ

ประกาศคณะกรรมการราคากลางและขึ้นทะเบียนผู้ประกอบการ
เรื่อง สิทธิในการรับงานของผู้ขึ้นทะเบียนผู้ประกอบการงานก่อสร้างสาขางานก่อสร้างชลประทาน
ของกรมทรัพยากรน้ำ

ด้วยประกาศคณะกรรมการราคากลางและขึ้นทะเบียนผู้ประกอบการ เรื่อง หลักเกณฑ์วิธีการ และเงื่อนไขในการขึ้นทะเบียนผู้ประกอบการงานก่อสร้างที่มีสิทธิเป็นผู้ยื่นข้อเสนอต่อหน่วยงานของรัฐ ฉบับที่ ๒ ลงวันที่ ๑๐ สิงหาคม ๒๕๖๓ กำหนดว่า “๘.๒ หน่วยงานของรัฐใดมีความจำเป็นจะกำหนดวงเงินรวมหรือจำนวนโครงการที่ผู้ประกอบการงานก่อสร้างสามารถรับงานได้ เพื่อมิให้มีผลกระทบต่อการทำงานตามสัญญา กรณีนี้ให้หน่วยงานของรัฐดำเนินการได้ตามความเหมาะสม พร้อมทั้งเสนอให้คณะกรรมการราคากลางและขึ้นทะเบียนผู้ประกอบการพิจารณา เพื่อประกาศเพิ่มเติมต่อไป” ในการนี้กรมทรัพยากรน้ำแจ้งว่ามีความจำเป็นจะกำหนดสิทธิในการรับงานของผู้ขึ้นทะเบียนผู้ประกอบการงานก่อสร้าง สาขางานก่อสร้างชลประทาน โดยข้อกำหนดจำนวนโครงการที่ผู้ประกอบการงานก่อสร้างจะสามารถรับงานของกรมทรัพยากรน้ำได้ เพื่อมิให้มีผลกระทบต่อการทำงาน และเกิดความเสียหายต่อทางราชการ ดังนั้น คณะกรรมการราคากลางและขึ้นทะเบียนผู้ประกอบการ จึงเห็นควรยกเลิกประกาศคณะกรรมการราคากลางและขึ้นทะเบียนผู้ประกอบการ เรื่อง สิทธิในการรับงานของผู้ขึ้นทะเบียนผู้ประกอบการงานก่อสร้าง สาขางานก่อสร้างชลประทาน ของกรมทรัพยากรน้ำ ลงวันที่ ๓๐ พฤศจิกายน ๒๕๖๓ และออกประกาศไว้ ดังต่อไปนี้

สิทธิในการรับงานของผู้ประกอบการงานก่อสร้างสาขางานก่อสร้างชลประทาน ของกรมทรัพยากรน้ำ^๑

ลำดับชั้น	วงเงินค่าก่อสร้างต่อหนึ่งสัญญา (ล้านบาท)	จำนวนโครงการก่อสร้างไม่เกิน ^๒	
		จำนวนตามชั้น	จำนวนชั้นที่ต่ำกว่า
ชั้นพิเศษ	เกิน ๑,๐๐๐ ขึ้นไป	๑	๔
ชั้น ๑	เกิน ๕๐๐ - ๑,๐๐๐	๒	๒
ชั้น ๒	เกิน ๓๐๐ - ๕๐๐	๒	๒
ชั้น ๓	เกิน ๑๐๐ - ๓๐๐	๒	ไม่จำกัด

หมายเหตุ : ๑. “สิทธิในการรับงานของผู้ประกอบการงานก่อสร้าง” หมายถึง สิทธิในการรับงานของผู้ประกอบการงานก่อสร้างที่ได้ขึ้นทะเบียนไว้กับกรมบัญชีกลาง โดยพิจารณาตามวงเงินที่กำหนดในแต่ละช่วงชั้นของค่าก่อสร้าง ดังนี้

๑.๑ ผู้ประกอบการที่อยู่ในชั้นพิเศษ มีสิทธิรับงานโครงการก่อสร้างที่มีวงเงินเกิน ๑,๐๐๐ ล้านบาทต่อหนึ่งสัญญา ได้ไม่เกิน ๑ สัญญา และโครงการก่อสร้างที่มีวงเงินไม่เกิน ๑,๐๐๐ ล้านบาทต่อหนึ่งสัญญา ได้ไม่เกิน ๔ สัญญา

๑.๒ ผู้ประกอบการที่อยู่ในชั้น ๑ มีสิทธิรับงานโครงการก่อสร้างที่มีวงเงินเกิน ๕๐๐ ล้านบาท แต่ไม่เกิน ๑,๐๐๐ ล้านบาทต่อหนึ่งสัญญา ได้ไม่เกิน ๒ สัญญา และโครงการก่อสร้างวงเงินไม่เกิน ๕๐๐ ล้านบาทต่อหนึ่งสัญญา ได้ไม่เกิน ๒ สัญญา

๑.๓ ผู้ประกอบการที่อยู่ในชั้น ๒ มีสิทธิรับงานโครงการก่อสร้างที่มีวงเงินเกิน ๓๐๐ ล้านบาท แต่ไม่เกิน ๕๐๐ ล้านบาทต่อหนึ่งสัญญา ได้ไม่เกิน ๒ สัญญา และโครงการก่อสร้างวงเงินไม่เกิน ๓๐๐ ล้านบาทต่อหนึ่งสัญญา ได้ไม่เกิน ๒ สัญญา

๑.๔ ผู้ประกอบการที่อยู่ในชั้น ๓ มีสิทธิรับงานโครงการก่อสร้างวงเงินเกิน ๑๐๐ ล้านบาทแต่ไม่เกิน ๓๐๐ ล้านบาทต่อหนึ่งสัญญา ได้ไม่เกิน ๒ สัญญา และโครงการก่อสร้างวงเงินไม่เกิน ๑๐๐ ล้านบาทต่อหนึ่งสัญญา ได้ไม่จำกัดจำนวน

๒. “จำนวนโครงการก่อสร้างไม่เกิน” หมายถึง จำนวนสัญญางานก่อสร้างชลประทานทั้งหมดที่ผู้ประกอบการดำเนินการอยู่ในขณะนั้น และเป็นสัญญาที่มีผลงานน้อยกว่าร้อยละ ๕๐ เทียบกับงานทั้งสัญญา (โดยพิจารณาจากผลงานรวม ณ สิ้นเดือน ก่อนเดือนที่จะมีการยื่นข้อเสนอ) รวมถึงโครงการที่ผู้ประกอบการได้รับการคัดเลือกให้เข้าทำสัญญา เนื่องจากเป็นผู้ชนะการเสนอราคา หรือได้รับสิทธิกรณีผู้ชนะการเสนอราคาไม่สามารถลงนามสัญญาได้

๓. กรณีที่ผู้ประกอบการเป็นผู้ชนะการเสนอราคาหลายโครงการ ให้พิจารณาตามลำดับเวลาของการเสนอราคา หรือวันที่คณะกรรมการพิจารณาผลการประกวดราคาพิจารณาให้เป็นผู้ชนะการเสนอการารายถัดไปในการทำสัญญาให้ครบตามสิทธิ แต่ต้องไม่เกินจำนวนโครงการก่อสร้างตามสิทธิที่กำหนดไว้

ทั้งนี้ ให้ใช้บังคับตั้งแต่วันถัดจากวันประกาศในราชกิจจานุเบกษาเป็นต้นไป

ประกาศ ณ วันที่ ๘ เมษายน พ.ศ. ๒๕๖๕

กุลยา ตันติเตมิท

อธิบดีกรมบัญชีกลาง

ประธานกรรมการราคากลางและขึ้นทะเบียนผู้ประกอบการ

เอกสารแนบท้ายเอกสารประกวดราคาอิเล็กทรอนิกส์

๑.๑๒ รายละเอียดการคำนวณราคากลางงานก่อสร้างตาม BOQ (Bill Of Quantities)

ตารางแสดงวงเงินงบประมาณที่ได้รับจัดสรรและราคากลางในงานจ้างก่อสร้าง

๑. ชื่อโครงการ โครงการปรับปรุงเพิ่มประสิทธิภาพแนวท่อระบายน้ำหนองป่าตอ (คลองตะคล้อ) ตำบลย่านยาว อำเภอสุวรรณภูมิ จังหวัดสุโขทัย

๒. หน่วยงานเจ้าของโครงการ สำนักงานทรัพยากรน้ำที่ ๙ กรมทรัพยากรน้ำ กระทรวงทรัพยากรธรรมชาติและสิ่งแวดล้อม

๓. วงเงินงบประมาณที่ได้รับจัดสรร ๑๒,๕๐๐,๐๐๐ บาท (สิบสองล้านบาทถ้วน)

๔. ลักษณะงานโดยสังเขป

- ๔.๑ งานวางท่อระบายน้ำ คสล.ชั้น ๒ ขนาด ๑.๐๐ เมตร รวมความยาว ๕๓ เมตร
- ๔.๒ งานวางท่อระบายน้ำ คสล.ชั้น ๓ ขนาด ๑.๐๐ เมตร รวมความยาว ๑,๓๓๖ เมตร
- ๔.๓ งานวางท่อระบายน้ำ คสล.ชั้น ๓ ขนาด ๐.๔๐ เมตร รวมความยาว ๓๖ เมตร
- ๔.๔ ก่อสร้างถนนผิวลูกรังบดอัดแน่นกว้าง ๓.๐๐ เมตร รวมความยาว ๑,๐๖๕ เมตร
- ๔.๕ ก่อสร้างคั่นผิวถนนลาดยางทางหลวงแผ่นดิน กว้าง ๙.๐๐ เมตร ยาว ๑๐.๐๐ เมตร
- ๔.๖ ก่อสร้างบ่อพักน้ำดักตะกอน คสล. (man hole) พร้อมฝาปิดเหล็ก แบบที่ ๑ ๑๒ บ่อ
- ๔.๗ ก่อสร้างบ่อพักน้ำดักตะกอน คสล. (man hole) พร้อมฝาปิดเหล็ก แบบที่ ๒ ๙ บ่อ
- ๔.๘ งานก่อสร้างคั่นผิวถนน คสล.กว้าง ๔.๐๐ เมตร หนา ๐.๑๕ เมตร ยาว ๓๓๙ เมตร
- ๔.๙ งานก่อสร้างคั่นผิวถนน คสล.กว้าง ๕.๐๐ เมตร หนา ๐.๑๕ เมตร ยาว ๕.๐๐ เมตร
- ๔.๑๐ งานก่อสร้างอาคารประตูบังคับน้ำ(ทางน้ำเข้า) พร้อมบานประตูเหล็ก ๑ แห่ง
- ๔.๑๑ งานก่อสร้างอาคารประตูบังคับน้ำ(ทางน้ำออก) พร้อมบานประตูเหล็ก ๑ แห่ง
- ๔.๑๒ งานติดตั้งประตูน้ำเหล็กหล่อกันแม่น้ำยมไหลย้อนกลับ (FLAP GATE) ๑ ชุด

๕. ราคากลางคำนวณ ณ วันที่ ๒๕ ต.ค. ๒๕๖๓ เป็นเงิน ๑๒,๔๙๘,๐๐๐ บาท (สิบสองล้านบาทถ้วน) เก้าหมื่นแปดพันบาทถ้วน)

๖. บัญชีประมาณราคากลาง

๑. แบบแสดงรายการปริมาณงานและราคา (แบบ ปร.๔) แบบสรุปค่าก่อสร้าง (แบบ ปร.๕)
๒. แบบสรุปราคากลางงานก่อสร้างประเภทงานอาคาร และงานที่ไม่พิจารณาปรับราคา
๓. สีบราคาจากท้องตลาด, สีบราคาจากพาณิชย์จังหวัด

๗. รายชื่อคณะกรรมการกำหนดราคากลาง

- | | | |
|---------------------------|------------------------------|---------------------|
| ๑. นายกำธร บ่อคำ | ตำแหน่ง นายช่างโยธาอาวุโส | ประธานกรรมการ |
| ๒. นายกิริพัฒน์ กล้าเหม็ง | ตำแหน่ง วิศวกรโยธาชำนาญการ | กรรมการ |
| ๓. นางสาวอาภาภมล อำพลพรรณ | ตำแหน่ง วิศวกรโยธาปฏิบัติการ | กรรมการและเลขานุการ |

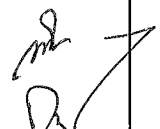
 ๐๑๗๗๗๗

สรุปการประเมินราคากลางโครงการปรับปรุงเพิ่มประสิทธิภาพแนวท่อระบายน้ำหนองป่าตอ (คลองตะเคี้ยว)

ส่วนสำรวจและออกแบบ

สำนักงานทรัพยากรน้ำที่ 9

กรมทรัพยากรน้ำ

ประเภทโครงการ ปรับปรุงซ่อมแซมสิ่งก่อสร้างด้านแหล่งน้ำ

ชื่อ โครงการปรับปรุงเพิ่มประสิทธิภาพแนวท่อระบายน้ำหนองป่าตอ (คลองตะเคี้ยว)

หมู่บ้าน 0 ตำบล ย่านยาว อำเภอ สวรรคโลก จังหวัด สุโขทัย

พื้นที่เพาะปลูก 250 ไร่

ราษฎรมีน้ำอุปโภค-บริโภค 70 ครัวเรือน

รายละเอียดการดำเนินงานโครงการ

วางท่อระบายน้ำ คลส. Dia.1.00 ม. ยาว 1,389 ม.

ก่อสร้างอาคารระบายน้ำ คลส.พร้อมบานระบายน้ำแบบฝาท่อ dia.1.00 ม. และเครื่องยกขนาด 1,250 กก. พร้อมเพลลา จำนวน 2 แห่ง

ก่อสร้างอาคารระบายน้ำคลส. พร้อมบานระบายน้ำเหล็กเหนียว/เหล็กหล่อ dia.1.00 ม. (FLAP GATE) และกรอบบาน 1 แห่ง

ก่อสร้างคันฝิวถนนคอนกรีตหนา 0.15 ม. กว้าง 4.00 ม. ยาว 339 ม.

ก่อสร้างคันฝิวถนนคอนกรีตหนา 0.15 ม. กว้าง 5.00 ม. ยาว 5 ม.

รื้อถอนพร้อมก่อสร้างคันฝิวทางลาดยาง กว้าง 9.00 ม. ยาว 10.00 ม.

ก่อสร้างบ่อพักน้ำ ตักตะกอน คลส.ฝาปิดบ่อ dia.0.80 ม. 21 แห่ง

แบบเลขที่ สทน.9 - 11 /2568

วันที่ 21 ตุลาคม 2567

ประมาณราคาตามแบบ ปร.4 จำนวน 2 หน้า

ลำดับที่	รายการ	ค่าวัสดุและค่าแรงงาน รวมเป็นเงิน (บาท)	FACTOR F	ค่าก่อสร้างทั้งหมด รวมเป็นเงิน (บาท)	ประเภทงาน	ราคากำหนด รวมเป็นเงิน (บาท)
1	งานเตรียมพื้นที่	1,300	1.3013	1,691	งานชลประทาน (ปกติ)	1,690.00
2	งานดิน	1,733,987	1.3013	2,256,437	งานชลประทาน (ปกติ)	2,256,368.42
3	งานโครงสร้าง	4,275,908	1.2428	5,314,098	งานสะพาน FactorF	5,313,704.57
4	งานป้องกันการกัดเซาะ	224,758	1.3013	292,477	งานชลประทาน (ปกติ)	292,476.81
5	งานท่อและอุปกรณ์	2,951,174	1.3013	3,840,362	งานชลประทาน (ปกติ)	3,840,360.32
6	งานอาคารประกอบ	510,957	1.2428	635,017	งานสะพาน FactorF	635,016.55
7	งานครุภัณฑ์จัดซื้อ	-	1.0700	-	งานที่ไม่พิจารณาปรับราคา	-
8	งานเบ็ดเตล็ด	128,036	1.2428	159,123	งานสะพาน FactorF	159,120.44
สรุป	รวมค่าก่อสร้างเป็นเงินทั้งสิ้น	9,826,120		12,499,205		12,498,737.11
		คิดเป็นเงินประมาณ				12,498,000.00
		ตัวอักษร			(ลิบสองล้านสี่แสนเก้าหมื่นแปดพันบาทถ้วน)	

เงื่อนไข

เงินล่วงหน้าจ่าย 15.00%

ดอกเบี้ยเงินกู้ 7.00%

เงินประกันผลงานหัก 0.00%

ภาษีมูลค่าเพิ่ม (VAT) 7.00%

หมายเหตุ ในกรณีที่ราคาของผู้เสนอราคาขายที่เห็นสมควรข้างแตกต่างจากราคากลางตั้งแต่ร้อยละ 15 ขึ้นไปโดยใช้ราคาของผู้เสนอราคาขายที่เห็นสมควรข้างเป็นฐานในการคำนวณ ให้ส่วนอำนวยการแจ้งรายละเอียดการคำนวณราคากลางงานก่อสร้างนั้นให้สำนักงานตรวจเงินแผ่นดินภูมิภาค ทราบโดยเร็ว

ลงชื่อกรรมการ

(นายกฤษิต กล้าเหม็ง)

ลงชื่อกรรมการ

(นางสาวอากามล อำพลพรณ)

ลงชื่อประธานกรรมการ

(นายกำธร บ่อคำ)

ลงชื่อเห็นชอบ

(นางสาวพิไลลักษณ์ อักษรรัตน์)

ลงชื่ออนุมัติ

(นายดุลยธรรม ทวีสังข์)

รายละเอียดการประเมินราคากลางโครงการปรับปรุงเพิ่มประสิทธิภาพแนวท่อระบายน้ำหนองป่าตอ (คลองตะกั่ว)

ลำดับที่	รายการ	จำนวน	หน่วย	ราคาวัสดุ+ค่าแรง		ราคาประเมิน ต่อหน่วย	ราคากำหนด ต่อหน่วย	รวม ราคากำหนด	
				ราคาต่อหน่วย	จำนวนเงิน				
1. งานเตรียมพื้นที่									
1.1	งานถมดิน	1,000.0	ตร.ม.	1.30	1,300	1.692	1.69	1,690.00	
รวมรายการที่ 1					1,300	บาท		1,690.00	บาท
2. งานดิน									
2.1	งานดินชุดด้วยเครื่องจักร	ปริมาณดินชุดรวมไม่เกิน 450 ลบ.ม							
	- จุดที่เดิม 1 ระยะขนดิน 1 กม.	450.00	ลบ.ม.	33.42	15,039	43.489	43.48	19,566.00	
2.2	งานดินถมบดอัดแน่นจากดินจุด ระยะขนดิน 0 กม.								
	- ดินถมบดอัดแน่น 85 %	6,483.00	ลบ.ม.	65.09	421,978	84.702	84.70	549,110.10	
	- ดินถมบดอัดแน่น 95 %	8,244.00	ลบ.ม.	71.26	587,467	92.731	92.73	764,466.12	
2.3	งานดินถมบดอัดแน่นจากบ่อดิน								
	- ดินถมบดอัดแน่น 85 %	4,628.00	ลบ.ม.	71.42	330,532	92.939	92.93	430,080.04	
2.4	งานลูกรังบดอัดแน่น	826.00	ลบ.ม.	384.83	317,870	500.779	500.77	413,636.02	
2.5	งานทรายหยาบอัดแน่น	73.00	ลบ.ม.	837.00	61,101	1,089.188	1,089.18	79,510.14	
รวมรายการที่ 2					1,733,987	บาท		2,256,368.42	บาท
3. งานโครงสร้าง									
3.1	งานคอนกรีตโครงสร้าง	916.0	ลบ.ม.	3,272.11	2,997,253	4,066.578	4,066.57	3,724,978.12	
3.2	งานคอนกรีตหยาบ	8.0	ลบ.ม.	1,951.97	15,616	2,425.908	2,425.90	19,407.20	
3.3	งานเหล็กเสริมคอนกรีต	42,479.0	กก.	26.52	1,126,543	32.959	32.95	1,399,683.05	
3.4	งานรื้อถอนโครงสร้าง คสล.	255.0	ลบ.ม.	535.28	136,496	665.246	665.24	169,636.20	
รวมรายการที่ 3					4,275,908	บาท		5,313,704.57	บาท
4. งานป้องกันกัดเซาะ									
4.1	งานหินเรียง	9.00	ลบ.ม.	1,012.58	9,113	1,317.670	1,317.67	11,859.03	
4.2	งานหินหึ่ง	246.00	ลบ.ม.	748.46	184,121	973.971	973.97	239,596.62	
4.3	งานแผ่นใยสังเคราะห์แบบที่ 2 (ปริมาณงานคิดตามแบบ)	444.00	ตร.ม.	71.00	31,524	92.392	92.39	41,021.16	
รวมรายการที่ 4					224,758	บาท		292,476.81	
5. งานท่อและอุปกรณ์									
5.1	ท่อ พี วี ซี ปลายเรียบ และข้อต่อ ชั้น 13.5								
	- ขนาด Dia. 4.00 นิ้ว	8.00	ม.	311.02	2,488	404.730	404.73	3,237.84	
5.2	งานท่อคอนกรีตเสริมเหล็ก								
	- ขนาด Dia. 1.00 ม. มอก.ชั้นที่ 3	1,336.00	ม.	2,086.00	2,786,896	2,714.512	2,714.51	3,626,585.36	
	- ขนาด Dia. 1.00 ม. มอก.ชั้นที่ 2	53.00	ม.	2,586.00	137,058	3,365.162	3,365.16	178,353.48	
	- ขนาด Dia. 0.40 ม.	36.00	ม.	687.00	24,732	893.993	893.99	32,183.64	
รวมรายการที่ 5					2,951,174	บาท		3,840,360.32	บาท
6. งานอาคารประกอบ									
6.1	บานฝาท่อเหล็กหล่อพร้อมกรอบ (มฐ. SG.0.20-1.00) FLAP GATE								
	- ขนาด Dia. 1.00 ม.	1.0	ชุด	63,250.00	63,250	78,607.100	78,607.10	78,607.10	
6.2	บานฝาท่อเหล็กหล่อพร้อมกรอบ มฐ. SG. เครื่องจักรแรงยกพร้อมเพลลา ขนาด 1,250 กก.								
	- ขนาด 1.0 ม.	2.0	ชุด	99,360.00	198,720	123,484.608	123,484.60	246,969.20	
6.3	ฝาปิดบ่อพักเหล็กหล่อ พร้อมโครงกรอบเหล็ก ขนาด dia.0.80 ม.รับน้ำหนัก 25 ตัน	21.0	ชุด	11,856.50	248,987	14,735.258	14,735.25	309,440.25	
รวมรายการที่ 6					510,957	บาท		635,016.55	บาท
7. งานครุภัณฑ์จัดซื้อ									
รวมรายการที่ 7					-	บาท		-	บาท

ลำดับที่	รายการ	จำนวน	หน่วย	ราคาวัสดุ+ค่าแรง		ราคาประเมิน ต่อหน่วย	ราคากำหนด ต่อหน่วย	รวม ราคากำหนด
				ราคาต่อหน่วย	จำนวนเงิน			
8.งานเบ็ดเตล็ด								
8.1	งานหลักบ่อแวนวน และแนวท่อพร้อมท่อ	50.0	ชุด	198.00	9,900	246.074	246.07	12,303.50
8.2	งานตะแกรงกันสวะ	1.0	ชุด	2,444.00	2,444	3,037.403	3,037.40	3,037.40
8.3	งานราวกันตก	10.0	ม.	873.00	8,730	1,084.964	1,084.96	10,849.60
8.4	งานป้ายชื่อโครงการปรับปรุงซ่อมแซมสิ่งก่อสร้างด้านแหล่งน้ำ(ป้ายเหล็ก)	1.0	ชุด	9,360.00	9,360	11,632.608	11,632.60	11,632.60
8.5	งานป้ายแนะนำโครงการ	2.0	ชุด	6,540.00	13,080	8,127.912	8,127.91	16,255.82
8.6	งานคืนผิวจราจรแอสฟัลติกอนกรีต (asphaltic concrete) หนา 0.05 ม.รวมหินคลุกบดอัดแน่น หนา 0.20 ม.	95.0	ตร.ม.	410.00	38,950	509.548	509.54	48,406.30
8.7	งานทาสีเทอร์โมพลาสติกสีเส้นจราจรถนน มอก.642 กว้าง 0.15 ม.	150.0	ตร.ม.	290.00	43,500	360.412	360.41	54,061.50
8.8	งาน Joint Sealer ยานวดถนน คสล.	148.0	ม.	14.00	2,072	17.399	17.39	2,573.72
				รวมรายการที่ 8	128,036	บาท		159,120.44
					9,826,120		รวมทั้งเงิน	12,498,737.11 บาท

ระยะขนส่งวัสดุ			
ระยะทางจากกรุงเทพมหานครถึงจังหวัด	427.00	กม.	มิวทางประเภท ทางลาดยาง
ระยะทางจังหวัดถึงโครงการ	34.00	กม.	มิวทางประเภท ทางลาดยาง / ทางลูกรัง
ราคาน้ำมันเบนซิน / ดีเซล (เฉลี่ย)	36.5 / 33.5	บาท/ลิตร	

สรุปงานจ้างเหมา		สรุปงานดิน	
เบี้ยเลี้ยง ประเภท ก ค่าควบคุมงาน	374,400 บาท	ดินชุดทั้งหมด	17,604 ลบ.ม.
จำนวนเครื่องจักร	1 ชุด	นำไปถมได้	17,154 ลบ.ม.
ระยะเวลาก่อสร้าง	240 วัน	เหลือดินขบทิ้ง	73 ลบ.ม.

หมายเหตุ :

ราคานี้เป็นราคาโดยประมาณใช้ในส่วนกลางสำหรับขอจัดสรรงบประมาณเท่านั้น ความถูกต้องของปริมาณงาน และราคาค่าก่อสร้างสำหรับการจัดซื้อจัดจ้างโครงการ ถือเป็นหน้าที่ความรับผิดชอบของคณะกรรมการกำหนดราคากลาง

สรุปราคากลางงานก่อสร้างชลประทาน									
โครงการปรับปรุงเพิ่มประสิทธิภาพท่อระบายน้ำหนองป่าตอ (คลองตะคล้อ)			บ้าน0		จังหวัดสุโขทัย		หน่วยงาน สำนักงานทรัพยากรน้ำที่ 9		กรมทรัพยากรน้ำ
ลำดับที่	ชื่อที่ 1	ชื่อที่ 2	ชื่อที่ 3	ชื่อที่ 4	ชื่อที่ 5	ชื่อที่ 6	ชื่อที่ 7	ค่า K สูตรที่	
		รายการ	ปริมาณงาน	หน่วย	ค่างานต้นทุนต่อหน่วย (บาท)	ค่างานต้นทุน (บาท)	ราคากลางต่อหน่วย	ราคากลาง	ราคา K สูตรที่
1	งานเตรียมพื้นที่								
1.1	งานที่ใช้ Factor F งานชลประทาน		1,000.00	ตร.ม.	1.30	1,300.00	1.69	1,690.00	
2	งานดิน								
2.1	งานดินชุดด้วยเครื่องจักร		450.00	ลบ.ม.	33.42	15,039.00	43.48	19,566.00	2.1
	- จุดที่ดิน 1	ระยะขุดดิน 1 กม.							
		ระยะขุดดิน 0 กม.							
2.2	งานดินถมบดอัดแน่นจากดินชุด		6,483.00	ลบ.ม.	65.09	421,978.00	84.70	549,110.10	2.1
	- ดินถมบดอัดแน่น 85 %								
	- ดินถมบดอัดแน่น 95 %		8,244.00	ลบ.ม.	71.26	587,467.00	92.73	764,466.12	2.1
2.3	งานดินถมบดอัดแน่นจากบ่อดิน		4,628.00	ลบ.ม.	71.42	330,532.00	92.93	430,080.04	2.1
	- ดินถมบดอัดแน่น 85 %								
2.4	งานลูกรังบดอัดแน่น		826.00	ลบ.ม.	384.83	317,870.00	500.77	413,636.02	2.1
2.5	งานทรายหยาบอัดแน่น		73.00	ตร.ม.	837.00	61,101.00	1,089.18	79,510.14	2.1
3	งานโครงสร้าง								
	งานที่ใช้ Factor F งานก่อสร้างสะพานและท่อเหลี่ยม								
3.1	งานคอนกรีตโครงสร้าง		916.00	ลบ.ม.	3,272.11	2,997,253.00	1,242.8	3,724,978.12	4.5
3.2	งานคอนกรีตทาบ		8.00	ลบ.ม.	1,951.97	15,616.00	1,242.8	19,407.20	4.5
3.3	งานเหล็กเสริมคอนกรีต		42,479.00	กก.	26.52	1,126,543.00	32.95	1,399,683.05	4.4
3.4	งานรื้อถอนโครงสร้าง คสล.		255.00	ลบ.ม.	535.28	136,496.00	1,242.8	169,636.20	
4	งานป้องกันน้ำกัดเซาะ								
	งานที่ใช้ Factor F งานชลประทาน								
4.1	งานหินเรียง		9.00	ลบ.ม.	1,012.58	9,113.00	1,317.67	11,859.03	2.2
4.2	งานหินทิ้ง		246.00	ลบ.ม.	748.46	184,121.00	973.97	239,596.62	2.2
4.3	งานแผ่นไม้สังเคราะห์แบบที่ 2 (ปริมาณงานคิดตามแบบ)		444.00	ตร.ม.	71.00	31,524.00	92.39	41,021.16	

โครงการปรับปรุงพื้นที่ประสิทธิ์ภาพแนวท่อระบายน้ำหนองป่าตอ (คลองตะเคียน)		สรุปราคากลางงานก่อสร้างชลประทาน		จังหวัดสุโขทัย		หน่วยงาน		สำนักงานทรัพยากรน้ำที่ 9		กรมทรัพยากรน้ำ	
ข้อที่ 1	ข้อที่ 2	ข้อที่ 3	ข้อที่ 4	ข้อที่ 5	ข้อที่ 6	ข้อที่ 7	ค่า		ค่า K สูตรที่		
ลำดับ	รายการ	ปริมาณงาน	หน่วย	ค่าจ้างต้นทุนต่อหน่วย (บาท)	ค่าจ้างต้นทุน (บาท)	ราคากลางต่อหน่วย	ราคากลาง	Factor F	ราคากลาง	ราคากลาง	บาท
8	งานเปิดเตลิด										
	งานที่ใช้ Factor F งานก่อสร้างสะพานและท่อเหลี่ยม										
8.1	งานหล่อคอนกรีตและแนวท่อพร้อมทาสี	50.00	ชุด	198.00	9,900.00	246.07	12,303.50	1.2428	3,037.40	3,037.40	บาท
8.2	งานตะแกรงกันสวะ	1.00	ชุด	2,444.00	2,444.00	3,037.40	3,037.40	1.2428	1,084.96	10,849.60	บาท
8.3	งานราวกันตก	10.00	ม.	873.00	8,730.00	1,084.96	11,632.60	1.2428	11,632.60	11,632.60	บาท
8.4	งานบัวข้อโครงการปรับปรุงช่องแอมบลิ้งก่อสร้างด้านแหล่งน้ำ(ป้ายเหล็ก)	1.00	ชุด	9,360.00	9,360.00	8,127.91	16,255.82	1.2428	509.54	48,406.30	บาท
8.5	งานป้ายแฉะน้ำโครงการ	2.00	ชุด	6,540.00	13,080.00	8,127.91	16,255.82	1.2428	360.41	54,061.50	บาท
8.6	งานคืนผิวจราจรแอสฟัลท์ค้อนกรีต (asphaltic concrete) ทน 0.05 ม.รวมหินคลุกบดอัดแน่น ทน 0.20	95.00	ตร.ม.	410.00	38,950.00	509.54	48,406.30	1.2428	360.41	54,061.50	บาท
8.7	งานทาสีเทอร์มิทาลาสติกสีเส้นจราจรถนน มอก.642 กว้าง 0.15 ม.	150.00	ตร.ม.	290.00	43,500.00	360.41	54,061.50	1.2428	17.39	2,573.72	บาท
8.8	งาน Joint Sealer ยานวถนน คลส.	148.00	ม.	14.00	2,072.00	17.39	2,573.72	1.2428	12,498,737.11	12,498,000.00	บาท
		รวมค่าจ้างต้นทุนทั้งสิ้น		9,826,120		รวมราคากลางทั้งสิ้น		(ลิบตอล้านสี่แสนเก้าหมื่นแปดพันบาทถ้วน)		บาท	

เงื่อนไข

เงินล่วงหน้าจ่าย 15.00%
เงินประกันผลงานหัก 0.00%
ราคาน้ำมันเบนซิน / ดีเซล (เฉลี่ย)
การแบ่งงวดงานแบ่งเป็น
ระยะเวลาการก่อสร้าง

ดอกเบี้ยเงินกู้ 7.00%
ภาษีมูลค่าเพิ่ม (VAT) 7.00%

36.5 / 33.5 บาท/ลิตร 21 ตุลาคม 2567
- บาท ยกเว้นงวดสุดท้าย

หมายเหตุ ในกรณีที่ราคาของผู้เสนอราคาซึ่งแตกต่างจากราคากลางตั้งแต่ร้อยละ 15 ขึ้นไปโดยผู้เสนอราคาชายเห็นสมควรจึงเป็นฐานในการคำนวณให้ส่วนอำนาจการแจ้งรายละเอียดการคำนวณราคากลางงานก่อสร้างนั้นให้สำนักงานตรวจเงินแผ่นดินภูมิภาค ทราบโดยเร็ว

ลงชื่อกรรมการ
(นายเกียรติ กล้าพรม)

ลงชื่อกรรมการ
(นางสาวอภิญญา อัครพร)

ลงชื่อประธานกรรมการกำหนดราคากลาง
(นายกำธร บ่อคำ)



สำนักงานผู้ช่วยการ สทท.๙
เลขที่รับ 11677
วันที่ ๒๔ ต.ค. ๒๕๖๗
เวลา ๐๙.๓๕

กลุ่มงานคลังและพัสดุ
รับที่ ๗๐5
วันที่ 21 ต.ค. 2567
เวลา 17.50 น.

ส่วนอำนวยการ
เลขที่รับ ๗๙๐3
วันที่ 21 ต.ค. 2567
เวลา 17.42

บันทึกข้อความ

ส่วนราชการ ส่วนสำรวจและออกแบบ สำนักงานทรัพยากรน้ำที่ ๙ โทร. ๐ ๕๕๓๑ ๓๑๘๑-๒ ต่อ ๑๓๑
ที่ ทส.๐๖๒๔.๒/ ๖๐๒๗ วันที่ ๒๑ ตุลาคม ๒๕๖๗

เรื่อง ขออนุมัติกำหนดราคากลางโครงการปรับปรุงเพิ่มประสิทธิภาพแนวท่อระบายน้ำหนองป่าตอ (คลองตะคล้อ)
ตำบลย่านยาว อำเภอสวรรคโลก จังหวัดสุโขทัย
เรียน อธิบดีกรมทรัพยากรน้ำ (ผ่านหัวหน้าเจ้าหน้าที่)

เรื่องเดิม

๑.๑ ตาม (ร่าง) พระราชบัญญัติงบประมาณรายจ่าย ประจำปีงบประมาณ พ.ศ.๒๕๖๘
กรมทรัพยากรน้ำ โดยสำนักงานทรัพยากรน้ำที่ ๙ ได้รับงบประมาณตามแผนงานบูรณาการบริหารจัดการ
ทรัพยากรน้ำ โครงการอนุรักษ์ฟื้นฟู พัฒนาแหล่งน้ำและบริหารจัดการ โครงการปรับปรุงเพิ่มประสิทธิภาพแนว
ท่อระบายน้ำหนองป่าตอ (คลองตะคล้อ) ตำบลย่านยาว อำเภอสวรรคโลก จังหวัดสุโขทัย วงเงินงบประมาณ
๑๒,๕๐๐๐,๐๐๐ บาท (สิบสองล้านห้าแสนบาทถ้วน)

๑.๒ ตามคำสั่งกรมทรัพยากรน้ำ ที่ ๕๔๐/๒๕๖๗ ลงวันที่ ๒๖ สิงหาคม ๒๕๖๗
เรื่อง แต่งตั้งคณะกรรมการจัดทำแบบรูปรายการงานก่อสร้าง,คณะกรรมการจัดทำร่างขอบเขตของงานหรือ
รายละเอียดคุณลักษณะเฉพาะของพัสดุที่จะซื้อหรือจ้าง และคณะกรรมการกำหนดราคากลางสำหรับ
โครงการปรับปรุงเพิ่มประสิทธิภาพแนวท่อระบายน้ำหนองป่าตอ (คลองตะคล้อ) ตำบลย่านยาว
อำเภอสวรรคโลก จังหวัดสุโขทัย (เอกสารแนบ ๑)

ข้อเท็จจริง

คณะกรรมการกำหนดราคากลาง ได้ร่วมพิจารณากำหนดราคากลางโครงการปรับปรุงเพิ่ม
ประสิทธิภาพแนวท่อระบายน้ำหนองป่าตอ (คลองตะคล้อ) ตำบลย่านยาว อำเภอสวรรคโลก จังหวัดสุโขทัย
วงเงินราคากลาง ๑๒,๕๔๘,๐๐๐ บาท (สิบสองล้านสี่แสนเก้าหมื่นแปดพันบาทถ้วน)
ระยะเวลาดำเนินการก่อสร้างให้แล้วเสร็จ ๒๔๐วัน

ข้อระเบียบ

คำสั่ง กรมทรัพยากรน้ำ ที่ ๓๗๕/๒๕๖๖ สั่ง ณ วันที่ ๗ สิงหาคม ๒๕๖๖ เรื่อง มอบอำนาจ
หน้าที่ในการสั่งการและปฏิบัติราชการแทนอธิบดีกรมทรัพยากรน้ำ ให้ผู้อำนวยการสำนักงานทรัพยากรน้ำที่
๑-๑๑ ลำดับที่ ๗ การพัสดุ ตามข้อ ๗.๖ สั่งการ อนุมัติและดำเนินการกระบวนการที่เกี่ยวข้องกับการจัดซื้อ
จัดจ้าง งานจ้างที่ปรึกษา งานจ้างออกแบบและควบคุมงานก่อสร้าง ทุกวิธี ยกเว้นกรณีที่ใช้เฉพาะเจาะจง
ตามมาตรา ๕๖ (๒) (ค) (ง) (จ) และ (ข) ที่ไม่ได้ดำเนินการในเขตพัฒนาเศรษฐกิจเฉพาะกิจ (จังหวัดยะลา
จังหวัดปัตตานี จังหวัดนราธิวาส จังหวัดสตูล และจังหวัดสงขลา เฉพาะอำเภอจะนะ อำเภอเทพา อำเภอนาทวี
อำเภอสะบ้าย้อย) ที่ต้องได้รับอนุมัติหลักการก่อนดำเนินการ ภายในวงเงินครั้งละไม่เกิน ๕๐,๐๐๐,๐๐๐ บาท
ตามพระราชบัญญัติการจัดซื้อจัดจ้างและการบริหารพัสดุภาครัฐ พ.ศ.๒๕๖๐ กฎกระทรวง ระเบียบ
และประกาศที่ออกมาตามความในพระราชบัญญัติรวมถึงการทำสัญญา การบริหารสัญญาและการตรวจรับ
พัสดุ การอุทธรณ์และการโอนสิทธิเรียกร้องในการรับเงิน รวมทั้งการทิ้งงานการทำสัญญา การบริหารสัญญา
และการตรวจรับพัสดุ การอุทธรณ์และการโอนสิทธิเรียกร้องในการรับเงิน รวมทั้งการทิ้งงาน

/ข้อเสนอเพื่อ...

ข้อเสนอเพื่อโปรดพิจารณา

คณะกรรมการฯ พิจารณาแล้วเพื่อให้การจัดซื้อจัดจ้างเป็นไปตามพระราชบัญญัติการจัดซื้อจัดจ้างและการบริหารพัสดุภาครัฐ พ.ศ. ๒๕๖๐ และระเบียบกระทรวงการคลังว่าด้วยการจัดซื้อจัดจ้างและการบริหารงานพัสดุภาครัฐ พ.ศ. ๒๕๖๐ เห็นควร

๑. อนุมัติการกำหนดราคากลางโครงการปรับปรุงเพิ่มประสิทธิภาพแนวท่อระบายน้ำหนองป่าตอ (คลองตะคล้อ) ตำบลยานยาว อำเภอสวรรคโลก จังหวัดสุโขทัย วงเงินราคากลาง ๑๒,๔๙๘,๐๐๐ บาท (สิบสองล้านสี่แสนเก้าหมื่นแปดพันบาทถ้วน) กำหนดระยะเวลาดำเนินการก่อสร้างให้แล้วเสร็จภายใน ๒๔๐ วัน

๒. อนุมัติให้ดำเนินการจัดซื้อจัดจ้าง โครงการฯ ตามพระราชบัญญัติการจัดซื้อจัดจ้างและการบริหารพัสดุภาครัฐ พ.ศ. ๒๕๖๐ และระเบียบกระทรวงการคลังว่าด้วยการจัดซื้อจัดจ้างและการบริหารพัสดุภาครัฐ พ.ศ. ๒๕๖๐ กฎกระทรวง ระเบียบ หนังสือเวียนที่เกี่ยวข้อง

จึงเรียนมาเพื่อโปรดพิจารณา หากเห็นชอบขอได้โปรดลงนามอนุมัติตามข้อเสนอ ๑,๒ ตามรายละเอียดที่แนบมาพร้อมนี้

ลงชื่อ.....ประธานคณะกรรมการฯ
(นายกำธร บ่อคำ)
ตำแหน่ง นายช่างโยธาอาวุโส

ลงชื่อ.....คณะกรรมการฯ
(นายกฤษิต กล้าเหม็ง)
ตำแหน่ง วิศวกรโยธาชำนาญการ

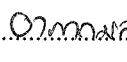
ลงชื่อ.....คณะกรรมการฯ
(นางสาวอภากมล อัมพลพรรณ)
ตำแหน่ง วิศวกรโยธาปฏิบัติการ

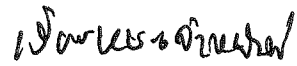

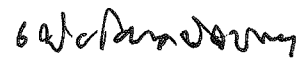



(นางสาวพิไลลักษณ์ อักขรัตน์)
ผู้อำนวยการส่วนสำรวจและออกแบบ

เรียน อธิบดีกรมทรัพยากรน้ำ
เพื่อโปรดพิจารณาอนุมัติ

๒๒ ต.ค. ๒๕๖๗
(นายวิเชียร ปาศิหะ)
หัวหน้าเจ้าหน้าที่

อนุมัติ

(นายคุณยธรรม ทวีขสังข์)
ผู้อำนวยการสำนักงานทรัพยากรน้ำที่ ๙ ปฏิบัติราชการแทน
อธิบดีกรมทรัพยากรน้ำ