



## ประกาศกรมทรัพยากรน้ำ

เรื่อง ประกวดราคาจ้างก่อสร้างโครงการก่อสร้างระบบกระจายน้ำ พร้อมระบบน้ำสะอาดโรงเรียนบ้านสงเปลือยดงสามสิบ สนับสนุนโครงการพัฒนาเด็กและเยาวชน ตามพระราชดำริ สมเด็จพระกนิษฐาธิราชเจ้า กรมสมเด็จพระเทพรัตนราชสุดาฯ สยามบรมราชกุมารี หมู่ ๑๒ บ้านดงสามสิบ ตำบลเสอเพลอ อำเภอกุมภวาปี จังหวัดอุดรธานี

ด้วยวิธีประกวดราคาอิเล็กทรอนิกส์ (e-bidding)

กรมทรัพยากรน้ำ โดยสำนักงานทรัพยากรน้ำที่ ๓ มีความประสงค์จะประกวดราคาจ้างก่อสร้างโครงการก่อสร้างระบบกระจายน้ำ พร้อมระบบน้ำสะอาดโรงเรียนบ้านสงเปลือยดงสามสิบ สนับสนุนโครงการพัฒนาเด็กและเยาวชน ตามพระราชดำริ สมเด็จพระกนิษฐาธิราชเจ้า กรมสมเด็จพระเทพรัตนราชสุดาฯ สยามบรมราชกุมารี หมู่ ๑๒ บ้านดงสามสิบ ตำบลเสอเพลอ อำเภอกุมภวาปี จังหวัดอุดรธานี ด้วยวิธีประกวดราคาอิเล็กทรอนิกส์ (e-bidding) ราคากลางของงานจ้างก่อสร้าง ในการประกวดราคาครั้งนี้ เป็นเงินทั้งสิ้น ๒,๕๐๘,๑๒๖.๐๐ บาท (สองล้านห้าแสนแปดพันหนึ่งร้อยยี่สิบหกบาทถ้วน) จำนวน ๑ รายการ

ผู้ยื่นข้อเสนอต้องยื่นข้อเสนอโดยแสดงหลักฐานถึงขีดความสามารถและความพร้อมที่มีอยู่ในวันยื่นข้อเสนอ โดยมีรายละเอียดดังนี้

๑. ผู้ยื่นข้อเสนอจะต้องมีคุณสมบัติให้เป็นไปตามเอกสารประกวดราคาอิเล็กทรอนิกส์กำหนด  
๒. ผู้ยื่นข้อเสนอต้องเสนอราคาทางระบบจัดซื้อจัดจ้างภาครัฐด้วยอิเล็กทรอนิกส์ในวันที่ ๑๗ เมษายน ๒๕๖๙ ระหว่างเวลา ๐๙.๐๐ น. ถึง ๑๒.๐๐ น. ซึ่งสามารถจัดเตรียมเอกสารข้อเสนอได้ตั้งแต่วันที่ประกาศจนถึงวันเสนอราคา

๓. ผู้สนใจสามารถดูรายละเอียดและดาวน์โหลดเอกสารประกวดราคาอิเล็กทรอนิกส์เลขที่ ๓๑/๒๕๖๙ ลงวันที่ ๘ เมษายน พ.ศ. ๒๕๖๙ ผ่านทางระบบจัดซื้อจัดจ้างภาครัฐด้วยอิเล็กทรอนิกส์ ได้ตั้งแต่วันที่ประกาศจนถึงวันเสนอราคา ได้ที่เว็บไซต์ [www.dwr.go.th](http://www.dwr.go.th) หรือ [www.gprocurement.go.th](http://www.gprocurement.go.th)

การปรับราคาค่างานก่อสร้าง สูตรการปรับราคา (สูตรค่า k) จะต้องคงที่ที่ระดับที่กำหนดไว้ในวันแล้วเสร็จตามที่กำหนดไว้ในสัญญา หรือภายในระยะเวลาที่สำนักงานได้ขยายออกไป โดยจะใช้สูตรของทางราชการ ตามเงื่อนไข หลักเกณฑ์ สูตรและวิธีคำนวณที่ใช้กับสัญญาแบบปรับราคาได้ตามมติคณะรัฐมนตรี

เมื่อวันที่ ๒๒ สิงหาคม ๒๕๓๒ เรื่อง การพิจารณาช่วยเหลือผู้ประกอบการอาชีพงานก่อสร้าง ตามหนังสือสำนัก  
เลขาธิการคณะรัฐมนตรีที่ นร ๐๒๐๓/ว ๑๐๙ ลงวันที่ ๒๔ สิงหาคม ๒๕๓๒ และหนังสือสำนัก  
งบประมาณ ที่ นร ๐๗๓๑.๑/ว ๑๐๔ ลงวันที่ ๑๓ มิถุนายน ๒๕๖๑ เรื่อง ชักข้อความเข้าใจแนวทางปฏิบัติ  
ที่เกี่ยวกับวันเปิดซองที่ใช้ในการคำนวณเงินเพิ่มหรือลดค่างานตามสัญญาแบบปรับราคาได้ (ค่าK)

การจัดซื้อจัดจ้างครั้งนี้จะมีการลงนามในสัญญาหรือข้อตกลงเป็นหนังสือได้ต่อเมื่อ  
พระราชบัญญัติงบประมาณรายจ่ายประจำปีงบประมาณ พ.ศ.๒๕๖๙ (เหลือจ่าย) มีผลใช้บังคับ และได้รับ  
จัดสรรงบประมาณรายจ่ายประจำปีงบประมาณ พ.ศ. ๒๕๖๙ (เหลือจ่าย) จากสำนักงบประมาณแล้ว และกรณี  
ที่กรมทรัพยากรน้ำโดยสำนักงานทรัพยากรน้ำที่ ๓ ไม่ได้รับการจัดสรรงบประมาณเพื่อการจัดซื้อจัดจ้างในครั้ง  
นี้ กรมทรัพยากรน้ำ โดยสำนักงานทรัพยากรน้ำที่ ๓ จะยกเลิกการจัดซื้อจัดจ้างโครงการดังกล่าวได้ ซึ่งผู้เสนอ  
ราคาจะเรียกองค์เสียหายใดๆ มิได้

ประกาศ ณ วันที่ ๘ เมษายน พ.ศ. ๒๕๖๙

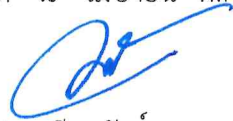

(นายวีระพันธ์ ระนาท)

ผู้อำนวยการส่วนเครื่องกล รักษาราชการแทน ผู้อำนวยการสำนักงานทรัพยากรน้ำที่ ๓

ปฏิบัติราชการแทน อธิบดีกรมทรัพยากรน้ำ



## เอกสารประกวดราคาจ้างก่อสร้างด้วยวิธีประกวดราคาอิเล็กทรอนิกส์ (e-bidding)

เลขที่ ๓๑/๒๕๖๙

การจ้างก่อสร้างโครงการก่อสร้างระบบกระจายน้ำ พร้อมระบบน้ำสะอาดโรงเรียนบ้านสงเปลือยดงสามสิบ  
สนับสนุนโครงการพัฒนาเด็กและเยาวชน ตามพระราชดำริ สมเด็จพระกนิษฐาธิราชเจ้า กรมสมเด็จพระเทพรัตน  
ราชสุดาฯ สยามบรมราชกุมารี หมู่ ๑๒ บ้านดงสามสิบ ตำบลเสอเพลอ อำเภอกุมภวาปี จังหวัดอุดรธานี

ตามประกาศ กรมทรัพยากรน้ำ

ลงวันที่ ๘ เมษายน ๒๕๖๙

กรมทรัพยากรน้ำ โดยสำนักงานทรัพยากรน้ำที่ ๓ ซึ่งต่อไปนี้จะเรียกว่า "กรม" มีความประสงค์จะ  
ประกวดราคาจ้างก่อสร้างโครงการก่อสร้างระบบกระจายน้ำ พร้อมระบบน้ำสะอาดโรงเรียนบ้านสงเปลือยดงสามสิบ  
สนับสนุนโครงการพัฒนาเด็กและเยาวชน ตามพระราชดำริ สมเด็จพระกนิษฐาธิราชเจ้า กรมสมเด็จพระเทพรัตนราชสุ  
ดาฯ สยามบรมราชกุมารี หมู่ ๑๒ บ้านดงสามสิบ ตำบลเสอเพลอ อำเภอกุมภวาปี จังหวัดอุดรธานี ด้วยวิธีประกวด  
ราคาอิเล็กทรอนิกส์ (e-bidding) ตามรายการ ดังนี้

โครงการก่อสร้างระบบกระจายน้ำ พร้อมระบบน้ำสะอาดโรงเรียนบ้านสง เปลือยดงสามสิบ สนับสนุนโครงการ พัฒนาเด็กและเยาวชน ตามพระ ราชดำริ สมเด็จพระกนิษฐาธิราชเจ้า กรมสมเด็จพระเทพรัตนราชสุดาฯ สยามบรมราชกุมารี หมู่ ๑๒	จำนวน	๑	โครงการ
---	-------	---	---------

โดยมีข้อแนะนำและข้อกำหนดดังต่อไปนี้

### ๑. เอกสารแนบท้ายเอกสารประกวดราคาอิเล็กทรอนิกส์

- ๑.๑ แบบรูปและรายการละเอียด และขอบเขตของงาน
- ๑.๒ แบบใบเสนอราคาที่กำหนดไว้ในระบบจัดซื้อจัดจ้างภาครัฐด้วยอิเล็กทรอนิกส์
- ๑.๓ แบบสัญญาจ้างก่อสร้าง
- ๑.๔ แบบหนังสือค้ำประกัน
  - (๑) หลักประกันสัญญา
  - (๒) หลักประกันการรับเงินค่าจ้างล่วงหน้า
- ๑.๕ สูตรการปรับราคา
- ๑.๖ บทนิยาม
  - (๑) ผู้ที่มีผลประโยชน์ร่วมกัน

(๒) การขีดขวางการแข่งขันอย่างเป็นทางการ

(๓) ผลงาน

๑.๗ แบบบัญชีเอกสารที่กำหนดไว้ในระบบจัดซื้อจัดจ้างภาครัฐด้วยอิเล็กทรอนิกส์

(๑) บัญชีเอกสารส่วนที่ ๑

(๒) บัญชีเอกสารส่วนที่ ๒

๑.๘ รายละเอียดการคำนวณราคากลางงานก่อสร้างตาม BOQ (Bill of Quantities)

๑.๙ แผนการทำงาน

๑.๑๐ แผนการใช้วัสดุที่ผลิตภายในประเทศและแผนการใช้เหล็กที่ผลิตภายในประเทศ

๑.๑๑ ร่างขอบเขตของงาน (TOR)

๑.๑๒ รายการรายละเอียดด้านวิศวกรรม

๑.๑๓ เงื่อนไขทั่วไปของงานก่อสร้าง

๑.๑๔ แนวทางปฏิบัติเงื่อนไข หลักเกณฑ์ การปรับราคา ว ๑๐๔,ว ๑๐๙

## ๒. คุณสมบัติของผู้ยื่นข้อเสนอ

๒.๑ มีความสามารถตามกฎหมาย

๒.๒ ไม่เป็นบุคคลล้มละลาย

๒.๓ ไม่อยู่ระหว่างเลิกกิจการ

๒.๔ ไม่เป็นบุคคลซึ่งอยู่ระหว่างถูกระงับการยื่นข้อเสนอหรือทำสัญญากับหน่วยงานของรัฐไว้

ชั่วคราว เนื่องจากเป็นผู้ที่ไม่ผ่านเกณฑ์การประเมินผลการปฏิบัติงานของผู้ประกอบการตามระเบียบ ที่รัฐมนตรีว่าการกระทรวงการคลังกำหนดตามที่ประกาศเผยแพร่ในระบบเครือข่ายสารสนเทศของกรมบัญชีกลาง

๒.๕ ไม่เป็นบุคคลซึ่งถูกระงับชื่อไว้ในบัญชีรายชื่อผู้ทำงานและได้แจ้งเวียนชื่อให้เป็นผู้ทำงานของหน่วยงานของรัฐในระบบเครือข่ายสารสนเทศของกรมบัญชีกลาง ซึ่งรวมถึงนิติบุคคลที่ผู้ทำงานเป็นหุ้นส่วนผู้จัดการ กรรมการผู้จัดการ ผู้บริหาร ผู้มีอำนาจในการดำเนินงานในกิจการของนิติบุคคลนั้นด้วย

๒.๖ มีคุณสมบัติและไม่มีลักษณะต้องห้ามตามที่คณะกรรมการนโยบายการจัดซื้อจัดจ้าง และการบริหารพัสดุภาครัฐกำหนดในราชกิจจานุเบกษา

๒.๗ เป็นนิติบุคคลผู้มีอาชีพรับจ้างงานก่อสร้างที่ประกวดราคาอิเล็กทรอนิกส์ดังกล่าว

๒.๘ ไม่เป็นผู้มีผลประโยชน์ร่วมกันกับผู้ยื่นข้อเสนอรายอื่นที่เข้ายื่นข้อเสนอให้แก่ กรม ฅ วัน ประกาศประกวดราคาอิเล็กทรอนิกส์ หรือไม่เป็นผู้กระทำการอันเป็นการขีดขวาง การแข่งขันอย่างเป็นทางการ ประกวดราคาอิเล็กทรอนิกส์ครั้งนี้

๒.๙ ไม่เป็นผู้ได้รับเอกสิทธิ์หรือความคุ้มกัน ซึ่งอาจปฏิเสธไม่ยอมขึ้นศาลไทย เว้นแต่รัฐบาลของผู้ยื่นข้อเสนอได้มีคำสั่งให้สละเอกสิทธิ์และความคุ้มกันเช่นนั้น

๒.๑๐ ผู้ยื่นข้อเสนอต้องมีผลงานก่อสร้างประเภทเดียวกันกับงานที่ประกวดราคาจ้างก่อสร้างในวงเงินไม่น้อยกว่า ๑,๒๕๐,๐๐๐ บาท (หนึ่งล้านสองแสนห้าหมื่นบาทถ้วน) และเป็นผลงานที่เป็นคู่สัญญาโดยตรงกับหน่วยงานของรัฐ หรือหน่วยงานเอกชนที่ กรมทรัพยากรน้ำ โดยสำนักงานทรัพยากรน้ำที่ ๓ เชื้อถือ ซึ่งผลงานดังกล่าวต้องเป็นผลงานในสัญญาเดียวเท่านั้น และเป็นผลงานที่ได้ทำงานแล้วเสร็จตามสัญญาซึ่งได้มีการส่งมอบงานและตรวจรับเรียบร้อยแล้ว

๒.๑๑ ผู้ยื่นข้อเสนอที่ยื่นข้อเสนอในรูปแบบของ "กิจการร่วมค้า" ต้องมีคุณสมบัติดังนี้

(๑) การกำหนดสัดส่วนในการเข้าร่วมค้าของคู่สัญญา

กรณีนี้ที่ข้อตกลงฯ กำหนดให้ผู้เข้าร่วมค้ารายใดรายหนึ่งเป็นผู้เข้าร่วมค้าหลักข้อตกลงฯ จะต้องมีการกำหนดสัดส่วนหน้าที่ และความรับผิดชอบในปริมาณงาน สิ่งของ หรือมูลค่าตามสัญญาของผู้เข้าร่วมค้าหลักมากกว่าผู้เข้าร่วมค้ารายอื่นทุกราย

(๒) กรณีที่ข้อตกลงฯ กำหนดให้ผู้เข้าร่วมค้ารายใดรายหนึ่งเป็นผู้เข้าร่วมค้าหลัก กิจการร่วมค่านั้นต้องใช้ผลงานของผู้เข้าร่วมค้าหลักรายเดียวเป็นผลงานของกิจการร่วมค้าที่ยื่นข้อเสนอ

สำหรับข้อตกลงฯ ที่ไม่ได้กำหนดให้ผู้เข้าร่วมค้ารายใดเป็นผู้เข้าร่วมค้าหลักผู้เข้าร่วมค้าทุกรายจะต้องมีคุณสมบัติครบถ้วนตามเงื่อนไขที่กำหนดไว้ในเอกสารเชิญชวน

(๓) การยื่นข้อเสนอของกิจการร่วมค้า

(๓.๑) กรณีที่ข้อตกลงฯ กำหนดให้มีการมอบหมายผู้เข้าร่วมค้ารายใดรายหนึ่ง เป็นผู้ยื่นข้อเสนอในนามกิจการร่วมค้า การยื่นข้อเสนอดังกล่าวไม่ต้องมีหนังสือมอบอำนาจ

สำหรับข้อตกลงฯ ที่ไม่ได้กำหนดให้ผู้เข้าร่วมค้ารายใดเป็นผู้ยื่นข้อเสนอ ผู้เข้าร่วมค้าทุกรายจะต้องลงลายมือชื่อในหนังสือมอบอำนาจให้ผู้เข้าร่วมค้ารายใดรายหนึ่งเป็นผู้ยื่นข้อเสนอในนามกิจการร่วมค้า

(๓.๒) การยื่นข้อเสนอด้วยวิธีประกวดราคาอิเล็กทรอนิกส์ (e - bidding) ให้ผู้เข้าร่วมค้าที่ได้รับมอบหมายหรือมอบอำนาจตามข้อ (๓.๑) ดำเนินการซื้อเอกสารประกวดราคาอิเล็กทรอนิกส์ กรณีที่มีการจำหน่ายเอกสารซื้อหรือจ้าง

๒.๑๒ ผู้ยื่นข้อเสนอต้องลงทะเบียนที่มีข้อมูลถูกต้องครบถ้วนในระบบจัดซื้อจัดจ้างภาครัฐด้วยอิเล็กทรอนิกส์ (Electronic Government Procurement : e-GP) ของกรมบัญชีกลาง

๒.๑๓ ผู้ยื่นข้อเสนอต้องมีมูลค่าสุทธิของกิจการ ดังนี้

๑. กรณีผู้ยื่นข้อเสนอเป็นนิติบุคคลที่จัดตั้งขึ้นตามกฎหมายไทยหรือต่างประเทศซึ่งได้จดทะเบียนเกินกว่า ๑ ปี ต้องมีมูลค่าสุทธิของกิจการ จากผลต่างระหว่างสินทรัพย์สุทธิหักด้วยหนี้สินสุทธิ ที่ปรากฏในงบแสดงฐานะการเงินที่มีการตรวจรับรองแล้ว ซึ่งจะต้องแสดงค่าเป็นบวก ๑ ปีสุดท้ายก่อนวันยื่นข้อเสนอ งบแสดงฐานะการเงิน ๑ ปีสุดท้ายก่อนวันยื่นข้อเสนอ หมายถึง งบแสดงฐานะการเงินย้อนไปก่อนวันที่หน่วยงานของรัฐกำหนดให้เป็นวันยื่นข้อเสนอ ๑ ปีปฏิทิน เว้นแต่กรณีนิติบุคคลที่จัดตั้งขึ้นตามกฎหมายไทย หากวันยื่นข้อเสนอเป็นช่วงระยะเวลาที่กรมพัฒนาธุรกิจการค้ากำหนดให้นิติบุคคลยื่นงบแสดงฐานะการเงินกับกรมพัฒนาธุรกิจการค้า ซึ่งจะอยู่ในช่วงเดือนมกราคม - เดือนพฤษภาคม ของทุกปี โดยนิติบุคคลที่เป็นผู้ยื่นข้อเสนอ นั้นยังอยู่ในช่วงของการยื่นงบแสดงฐานะการเงินกับกรมพัฒนาธุรกิจการค้า คือ ช่วงเดือนมกราคม - เดือนพฤษภาคม กรณีนี้ให้สามารถยื่นงบแสดงฐานะการเงินย้อนไปอีก ๑ ปี ได้

๒. กรณีผู้ยื่นข้อเสนอเป็นนิติบุคคลที่จัดตั้งขึ้นตามกฎหมายไทย ซึ่งยังไม่มีการรายงานงบแสดงฐานะการเงินกับกรมพัฒนาธุรกิจการค้า หรือกรณีผู้ยื่นข้อเสนอเป็นนิติบุคคลที่จัดตั้งขึ้นตามกฎหมายต่างประเทศซึ่งยังไม่มีการรายงานงบแสดงฐานะการเงิน ให้พิจารณาการกำหนดมูลค่าของทุนจดทะเบียน โดยผู้ยื่นข้อเสนอจะต้องมีทุนจดทะเบียนที่เรียกชำระมูลค่าหุ้นแล้ว ณ วันที่ยื่นข้อเสนอ ไม่ต่ำกว่า ๑ ล้านบาท

๓. สำหรับการจัดซื้อจัดจ้างครั้งหนึ่งที่มีวงเงินเกิน ๕๐๐,๐๐๐ บาทขึ้นไป กรณีผู้ยื่นข้อเสนอเป็นบุคคลธรรมดา ให้พิจารณาจากหนังสือรับรองบัญชีเงินฝาก ไม่เกิน ๙๐ วันก่อนวันยื่นข้อเสนอ โดยต้องมีเงินฝากคงเหลือในบัญชีธนาคารเป็นมูลค่า ๑ ใน ๔ ของมูลค่างบประมาณของโครงการหรือรายการที่ยื่นข้อเสนอในแต่ละ

ครั้ง และหากเป็นผู้ชนะการจัดซื้อจัดจ้างหรือเป็นผู้ได้รับการคัดเลือกจะต้องแสดงหนังสือรับรองบัญชีเงินฝากที่มีมูลค่าดังกล่าวอีกครั้งหนึ่งในวันลงนามในสัญญา

๔. กรณีที่ผู้ยื่นข้อเสนอไม่มีมูลค่าสุทธิของกิจการหรือทุนจดทะเบียน หรือมีแต่ไม่เพียงพอที่จะเข้ายื่นข้อเสนอ สามารถดำเนินการได้ดังนี้

(๑) กรณีผู้ยื่นข้อเสนอเป็นนิติบุคคลที่จัดตั้งขึ้นตามกฎหมายไทย หรือบุคคลธรรมดาที่ถือสัญชาติไทย ผู้ยื่นข้อเสนอสามารถขอวงเงินสินเชื่อ โดยต้องมีวงเงินสินเชื่อ ๑ ใน ๔ ของมูลค่างบประมาณของโครงการหรือรายการที่ยื่นข้อเสนอในแต่ละครั้ง จะเป็นสินเชื่อที่ธนาคารภายในประเทศ หรือบริษัทเงินทุนหรือบริษัทเงินทุนหลักทรัพย์ที่ได้รับอนุญาตให้ประกอบกิจการเงินทุนเพื่อการพาณิชย์ และประกอบธุรกิจค้าประกันตามประกาศของธนาคารแห่งประเทศไทย ตามรายชื่อบริษัทเงินทุนที่ธนาคารแห่งประเทศไทยแจ้งเวียนให้ทราบ โดยพิจารณาจากยอดเงินรวมของวงเงินสินเชื่อที่สำนักงานใหญ่รับรอง หรือที่สำนักงานสาขารับรอง (กรณีได้รับมอบอำนาจจากสำนักงานใหญ่) ซึ่งออกให้แก่ผู้ยื่นข้อเสนอ นับถึงวันยื่นข้อเสนอไม่เกิน ๙๐ วัน

(๒) กรณีผู้ยื่นข้อเสนอเป็นนิติบุคคลที่จัดตั้งขึ้นตามกฎหมายต่างประเทศ หรือบุคคลธรรมดาที่มีได้ถือสัญชาติไทย ผู้ยื่นข้อเสนอสามารถขอวงเงินสินเชื่อ โดยต้องมีวงเงินสินเชื่อ ๑ ใน ๔ ของมูลค่างบประมาณของโครงการหรือรายการที่ยื่นข้อเสนอในแต่ละครั้ง จะเป็นสินเชื่อที่ธนาคารภายในประเทศ หรือบริษัทเงินทุนหรือบริษัทเงินทุนหลักทรัพย์ที่ได้รับอนุญาตให้ประกอบกิจการเงินทุนเพื่อการพาณิชย์ และประกอบธุรกิจค้าประกันตามประกาศของธนาคารแห่งประเทศไทย ตามรายชื่อบริษัทเงินทุนที่ธนาคารแห่งประเทศไทยแจ้งเวียนให้ทราบ หรือเป็นสินเชื่อที่ธนาคารต่างประเทศหรือบริษัทเงินทุนหลักทรัพย์ที่ได้รับอนุญาตให้ประกอบกิจการเงินทุนเพื่อการพาณิชย์และประกอบธุรกิจค้าประกันตามประกาศของธนาคารกลางต่างประเทศนั้น ตามรายชื่อบริษัทที่ธนาคารกลางต่างประเทศนั้นแจ้งเวียนให้ทราบ โดยพิจารณาจากยอดเงินรวมของวงเงินสินเชื่อที่สำนักงานใหญ่รับรอง หรือที่สำนักงานสาขารับรอง (กรณีได้รับมอบอำนาจจากสำนักงานใหญ่) ซึ่งออกให้แก่ผู้ยื่นข้อเสนอ นับถึงวันยื่นข้อเสนอไม่เกิน ๙๐ วัน

๕. กรณีผู้ยื่นข้อเสนอเป็นนิติบุคคลที่จัดตั้งขึ้นตามกฎหมายต่างประเทศ หรือบุคคลธรรมดาที่มีได้ถือสัญชาติไทยตามข้อ ๒ ข้อ ๓ และข้อ ๔ (๒) มูลค่าจะต้องเป็นไปตามอัตราแลกเปลี่ยนเงินตรา ตามประกาศที่ธนาคารแห่งประเทศไทยกำหนด ในช่วงระหว่างวันที่เผยแพร่ประกาศและเอกสารประกวดราคาในระบบจัดซื้อจัดจ้างภาครัฐด้วยอิเล็กทรอนิกส์ (e - GP) จนถึงวันเสนอราคา

ทั้งนี้ ผู้ยื่นข้อเสนอจะต้องยื่นเอกสารที่แสดงให้เห็นถึงข้อมูลเกี่ยวกับมูลค่าสุทธิของกิจการแล้วแต่กรณี ประกอบกับเอกสารดังกล่าวจะต้องผ่านการรับรองตามระเบียบกระทรวงการต่างประเทศว่าด้วยการรับรองเอกสาร พ.ศ. ๒๕๓๙ และที่แก้ไขเพิ่มเติม กำหนด โดยจะต้องยื่นเอกสารดังกล่าวในวันยื่นข้อเสนอ หากผู้ยื่นข้อเสนอไม่ได้มีการยื่นเอกสารดังกล่าวมาพร้อมกับการยื่นข้อเสนอให้ถือว่าผู้ยื่นเสนอรายนั้นยื่นเอกสารไม่ครบถ้วนตามเงื่อนไขที่กำหนดไว้ในเอกสารประกวดราคา

๖. กรณีตาม ข้อ ๑ - ข้อ ๕ ไม่ใช่บังคับกรณีดังต่อไปนี้

(๖.๑) กรณีที่ผู้ยื่นข้อเสนอเป็นหน่วยงานของรัฐภายในประเทศ

(๖.๒) นิติบุคคลที่จัดตั้งขึ้นตามกฎหมายไทยที่อยู่ระหว่างการฟื้นฟูกิจการตามพระราชบัญญัติล้มละลาย พ.ศ. ๒๕๘๓ และที่แก้ไขเพิ่มเติม

(๖.๓) งานจ้างก่อสร้างที่กรมบัญชีกลางได้ขึ้นทะเบียนผู้ประกอบการงานก่อสร้างแล้ว และงานจ้างก่อสร้างที่หน่วยงานของรัฐที่ได้มีการจัดทำบัญชีผู้ประกอบการงานก่อสร้างที่มีคุณสมบัติเบื้องต้นไว้แล้ว

ก่อนวันที่พระราชบัญญัติการจัดซื้อจัดจ้างฯ มีผลใช้บังคับ

(๖.๔) การจัดซื้อจัดจ้างตามมาตรา ๕๖ วรรคหนึ่ง (๒) (ข) และ (ค) แห่งพระราช

บัญญัติการจัดซื้อจัดจ้างฯ

(๖.๕) การซื้อสิ่งหาริมทรัพย์และการเช่าสิ่งหาริมทรัพย์

(๖.๖) กรณีงานจ้างบริการหรืองานจ้างเหมาบริการกับบุคคลธรรมดา เช่น จ้าง

พนักงานขับรถ ครูชาวต่างชาติ พนักงานเก็บขยะ พนักงานบันทึกข้อมูล เป็นต้น

### ๓. หลักฐานการยื่นข้อเสนอ

ผู้ยื่นข้อเสนอจะต้องเสนอเอกสารหลักฐานยื่นมาพร้อมกับการเสนอราคาทางระบบจัดซื้อ จัดจ้าง ภาครัฐด้วยอิเล็กทรอนิกส์ โดยแยกเป็น ๒ ส่วน คือ

#### ๓.๑ ส่วนที่ ๑ อย่างน้อยต้องมีเอกสารดังต่อไปนี้

(๑) ในกรณีผู้ยื่นข้อเสนอเป็นนิติบุคคล

(ก) ห้างหุ้นส่วนสามัญหรือห้างหุ้นส่วนจำกัด ให้ยื่นสำเนาหนังสือรับรองการจดทะเบียนนิติบุคคล บัญชีรายชื่อหุ้นส่วนผู้จัดการ

(ข) บริษัทจำกัดหรือบริษัทมหาชนจำกัด ให้ยื่นสำเนาหนังสือรับรองการจดทะเบียนนิติบุคคล หนังสือบริคณห์สนธิ บัญชีรายชื่อกรรมการผู้จัดการ และบัญชีผู้ถือหุ้นรายใหญ่ (ถ้ามี)

(๒) ในกรณีผู้ยื่นข้อเสนอเป็นบุคคลธรรมดาหรือคณะบุคคลที่มีชื่อนิติบุคคล ให้ยื่นสำเนาบัตรประจำตัวประชาชนของผู้ยื่น ข้อเสนอข้อตกลงที่แสดงถึงการเข้าเป็นหุ้นส่วน (ถ้ามี) สำเนาบัตรประจำตัวประชาชนของผู้เป็นหุ้นส่วน หรือสำเนาหนังสือเดินทางของผู้เป็นหุ้นส่วนที่ได้ถือสัญชาติไทย

(๓) ในกรณีผู้ยื่นข้อเสนอเป็นผู้ยื่นข้อเสนอร่วมกันในฐานะเป็นผู้ร่วมค้า ให้ยื่นสำเนา สัญญาของการเข้าร่วมค้า และเอกสารตามที่ระบุไว้ใน (๑) หรือ (๒) ของผู้ร่วมค้า แล้วแต่กรณี

(๔) ผู้ยื่นข้อเสนอต้องแสดงหลักฐานเกี่ยวกับมูลค่าสุทธิของกิจการ ดังนี้

๑. กรณีผู้ยื่นข้อเสนอเป็นนิติบุคคลที่จัดตั้งขึ้นตามกฎหมายไทยหรือต่างประเทศ ซึ่งได้จดทะเบียนเกินกว่า ๑ ปี ต้องมีมูลค่าสุทธิของกิจการ จากผลต่างระหว่างสินทรัพย์สุทธิหักด้วยหนี้สินสุทธิที่ปรากฏในงบแสดงฐานะการเงินที่มีการตรวจรับรองแล้ว ซึ่งจะต้องแสดงค่าเป็นบวก ๑ ปีสุดท้ายก่อนวันยื่นข้อเสนอ งบแสดงฐานะการเงิน ๑ ปีสุดท้ายก่อนวันยื่นข้อเสนอ หมายถึง งบแสดงฐานะการเงินย้อนไปก่อนวันที่หน่วยงานของ รัฐกำหนดให้เป็นวันยื่นข้อเสนอ ๑ ปีปฏิทิน เว้นแต่กรณีนิติบุคคลที่จัดตั้งขึ้นตามกฎหมายไทย หากวันยื่นข้อเสนอเป็น ช่วงระยะเวลาที่กรมพัฒนาธุรกิจการค้ากำหนดให้นิติบุคคล ยื่นงบแสดงฐานะการเงินกับกรมพัฒนาธุรกิจการค้า ซึ่งจะ อยู่ในช่วงเดือนมกราคม - เดือนพฤษภาคม ของทุกปี โดยนิติบุคคลที่เป็นผู้ยื่นเสนอนั้นยังอยู่ในช่วงของการยื่น งบแสดงฐานะการเงินกับกรมพัฒนาธุรกิจการค้า คือ ช่วงเดือนมกราคม - เดือนพฤษภาคม กรณีนี้ให้สามารถยื่นงบแสดง ฐานะการเงินย้อนไปอีก ๑ ปี ได้

๒. กรณีผู้ยื่นข้อเสนอเป็นนิติบุคคลที่จัดตั้งขึ้นตามกฎหมายไทยซึ่งยังไม่มี การรายงานงบแสดงฐานะการเงินกับกรมพัฒนาธุรกิจการค้า หรือกรณีผู้ยื่นข้อเสนอเป็นนิติบุคคลที่จัดตั้งขึ้นตามกฎหมาย ต่างประเทศซึ่งยังไม่มีกรายงานงบแสดงฐานะการเงิน ให้พิจารณาการกำหนดมูลค่าของทุนจดทะเบียน โดยผู้ยื่น ข้อเสนอจะต้องมีทุนจดทะเบียนที่เรียกชำระมูลค่าหุ้นแล้ว ณ วันที่ยื่นข้อเสนอ ไม่ต่ำกว่า ๑ ล้านบาท

๓. สำหรับการจัดซื้อจัดจ้างครั้งหนึ่งที่มีวงเงินเกิน ๕๐๐,๐๐๐ บาทขึ้นไป กรณีผู้ ยื่นข้อเสนอเป็นบุคคลธรรมดา ให้พิจารณาจากหนังสือรับรองบัญชีเงินฝากไม่เกิน ๙๐ วัน ก่อนวันยื่นข้อเสนอ โดยต้อง

มีเงินฝากคงเหลือในบัญชีธนาคารเป็นมูลค่า ๑ ใน ๔ ของมูลค่างบประมาณของโครงการหรือรายการที่ยื่นข้อเสนอในแต่ละครั้ง และหากเป็นผู้ชนะการจัดซื้อจัดจ้างหรือเป็นผู้ได้รับการคัดเลือกจะต้องแสดงหนังสือรับรองบัญชีเงินฝากที่มีมูลค่าดังกล่าวอีกครั้งหนึ่งในวันลงนามในสัญญา

๔. กรณีที่ผู้ยื่นข้อเสนอไม่มีมูลค่าสุทธิของกิจการหรือทุนจดทะเบียน หรือมีแต่ไม่เพียงพอที่จะเข้ายื่นข้อเสนอ สามารถดำเนินการได้ดังนี้

(๑) กรณีผู้ยื่นข้อเสนอเป็นนิติบุคคลที่จัดตั้งขึ้นตามกฎหมายไทย หรือบุคคลธรรมดาที่ถือสัญชาติไทย ผู้ยื่นข้อเสนอสามารถขอวงเงินสินเชื่อ โดยต้องมีวงเงินสินเชื่อ ๑ ใน ๔ ของมูลค่างบประมาณของโครงการหรือรายการที่ยื่นข้อเสนอในแต่ละครั้ง จะเป็นสินเชื่อที่ธนาคารภายในประเทศ หรือบริษัทเงินทุนหรือบริษัทเงินทุนหลักทรัพย์ที่ได้รับอนุญาตให้ประกอบกิจการเงินทุนเพื่อการพาณิชย์และประกอบธุรกิจค้าประกันตามประกาศของธนาคารแห่งประเทศไทย ตามรายชื่อบริษัทเงินทุนที่ธนาคารแห่งประเทศไทยแจ้งเวียนให้ทราบ โดยพิจารณาจากยอดเงินรวมของวงเงินสินเชื่อที่สำนักงานใหญ่รับรอง หรือที่สำนักงานสาขารับรอง (กรณีได้รับมอบอำนาจจากสำนักงานใหญ่) ซึ่งออกให้แก่ผู้ยื่นข้อเสนอ นับถึงวันยื่นข้อเสนอไม่เกิน ๙๐ วัน

(๒) กรณีผู้ยื่นข้อเสนอเป็นนิติบุคคลที่จัดตั้งขึ้นตามกฎหมายต่างประเทศ หรือบุคคลธรรมดาที่มีได้ถือสัญชาติไทย ผู้ยื่นข้อเสนอสามารถขอวงเงินสินเชื่อ โดยต้องมีวงเงินสินเชื่อ ๑ ใน ๔ ของมูลค่างบประมาณของโครงการหรือรายการที่ยื่นข้อเสนอในแต่ละครั้ง จะเป็นสินเชื่อที่ธนาคารภายในประเทศ หรือบริษัทเงินทุนหรือบริษัทเงินทุนหลักทรัพย์ที่ได้รับอนุญาตให้ประกอบกิจการเงินทุนเพื่อการพาณิชย์ และประกอบธุรกิจค้าประกันตามประกาศของธนาคารแห่งประเทศไทย ตามรายชื่อบริษัทเงินทุนที่ธนาคารแห่งประเทศไทยแจ้งเวียนให้ทราบ หรือเป็นสินเชื่อที่ธนาคารต่างประเทศหรือบริษัทเงินทุนหลักทรัพย์ที่ได้รับอนุญาตให้ประกอบกิจการเงินทุนเพื่อการพาณิชย์และประกอบธุรกิจค้าประกันตามประกาศของธนาคารกลางต่างประเทศนั้น ตามรายชื่อบริษัทที่ธนาคารกลางต่างประเทศนั้นแจ้งเวียนให้ทราบ โดยพิจารณาจากยอดเงินรวมของวงเงินสินเชื่อที่สำนักงานใหญ่รับรอง หรือที่สำนักงานสาขารับรอง (กรณีได้รับมอบอำนาจจากสำนักงานใหญ่) ซึ่งออกให้แก่ผู้ยื่นข้อเสนอ นับถึงวันยื่นข้อเสนอไม่เกิน ๙๐ วัน

๕. กรณีผู้ยื่นข้อเสนอเป็นนิติบุคคลที่จัดตั้งขึ้นตามกฎหมายต่างประเทศ หรือบุคคลธรรมดาที่มีได้ถือสัญชาติไทยตามข้อ ๒ ข้อ ๓ และข้อ ๔ (๒) มูลค่าจะต้องเป็นไปตามอัตราแลกเปลี่ยนเงินตราตามประกาศที่ธนาคารแห่งประเทศไทยกำหนด ในช่วงระหว่างวันที่เผยแพร่ประกาศและเอกสารประกวดราคาในระบบจัดซื้อจัดจ้างภาครัฐด้วยอิเล็กทรอนิกส์ (e - GP) จนถึงวันเสนอราคา

ทั้งนี้ ผู้ยื่นข้อเสนอจะต้องยื่นเอกสารที่แสดงให้เห็นถึงข้อมูลเกี่ยวกับมูลค่าสุทธิของกิจการแล้วแต่กรณี ประกอบกับเอกสารดังกล่าวจะต้องผ่านการรับรองตามระเบียบกระทรวงการต่างประเทศว่าด้วยการรับรองเอกสาร พ.ศ. ๒๕๓๙ และที่แก้ไขเพิ่มเติม กำหนด โดยจะต้องยื่นเอกสารดังกล่าวในวันยื่นข้อเสนอ หากผู้ยื่นข้อเสนอได้มีการยื่นเอกสารดังกล่าวมาพร้อมกับการยื่นข้อเสนอให้ถือว่าผู้ยื่นข้อเสนอรายนั้นยื่นเอกสารไม่ครบถ้วนตามเงื่อนไขที่กำหนดไว้ในเอกสารประกวดราคา

(๕) สำเนาใบทะเบียนพาณิชย์ รับรองสำเนาถูกต้อง

(๖) สำเนาใบทะเบียนภาษีมูลค่าเพิ่ม รับรองสำเนาถูกต้อง

(๗) บัญชีเอกสารส่วนที่ ๑ ทั้งหมดที่ได้ยื่นพร้อมกับการเสนอราคาทางระบบจัดซื้อจัด

จ้างภาครัฐด้วยอิเล็กทรอนิกส์ ตามแบบในข้อ ๑.๗ (๑) โดยไม่ต้องแนบในรูปแบบ PDF File (Portable Document Format)

ทั้งนี้ เมื่อผู้ยื่นข้อเสนอดำเนินการแนบไฟล์เอกสารตามบัญชีเอกสารส่วนที่ ๑ ครบถ้วน ถูกต้องแล้ว ระบบจัดซื้อจัดจ้างภาครัฐด้วยอิเล็กทรอนิกส์จะสร้างบัญชีเอกสารส่วนที่ ๑ ตามแบบในข้อ ๑.๗ (๑) ให้โดยผู้ยื่นข้อเสนอไม่ต้องแนบบัญชีเอกสารส่วนที่ ๑ ดังกล่าวในรูปแบบ PDF File (Portable Document Format)

### ๓.๒ ส่วนที่ ๒ อย่างน้อยต้องมีเอกสารดังต่อไปนี้

- (๑) สำเนาหนังสือรับรองผลงานก่อสร้าง
- (๒) สำเนาใบขึ้นทะเบียนผู้ประกอบการวิสาหกิจขนาดกลางและขนาดย่อม (SMEs) (ถ้ามี)
  - (๓) แคตตาล็อกและหรือแบบรูปรายการรายละเอียดคุณลักษณะเฉพาะตามรายการรายละเอียดด้านวิศวกรรมและเงื่อนไขทั่วไปของงานก่อสร้างพร้อมทั้งรับรองสำเนาถูกต้อง
    - (๓.๑) เอกสารทางเทคนิคของวัสดุและครุภัณฑ์ประกอบงานก่อสร้างให้ถูกต้องและครบถ้วน
    - (๓.๒) เอกสารภาคผนวก ข ตารางสรุปรายละเอียดคุณลักษณะเฉพาะของวัสดุและครุภัณฑ์ประกอบงานก่อสร้าง ตามภาคผนวก ข ซึ่งกรอกข้อมูลให้ถูกต้องครบถ้วน
  - (๔) บัญชีเอกสารส่วนที่ ๒ ทั้งหมดที่ได้ยื่นพร้อมกับการเสนอราคาทางระบบจัดซื้อจัดจ้างภาครัฐด้วยอิเล็กทรอนิกส์ตามแบบในข้อ ๑.๗ (๒) โดยไม่ต้องแนบในรูปแบบ PDF File (Portable Document Format)

ทั้งนี้ เมื่อผู้ยื่นข้อเสนอดำเนินการแนบไฟล์เอกสารตามบัญชีเอกสารส่วนที่ ๒ ครบถ้วน ถูกต้องแล้ว ระบบจัดซื้อจัดจ้างภาครัฐด้วยอิเล็กทรอนิกส์จะสร้างบัญชีเอกสารส่วนที่ ๒ ตามแบบในข้อ ๑.๗ (๒) ให้โดยผู้ยื่นข้อเสนอไม่ต้องแนบบัญชีเอกสารส่วนที่ ๒ ดังกล่าวในรูปแบบ PDF File (Portable Document Format)

## ๔. การเสนอราคา

๔.๑ ผู้ยื่นข้อเสนอต้องยื่นข้อเสนอ และเสนอราคาทางระบบจัดซื้อจัดจ้างภาครัฐด้วยอิเล็กทรอนิกส์ตามที่กำหนดไว้ในเอกสารประกวดราคาอิเล็กทรอนิกส์นี้ โดยไม่มีเงื่อนไขใดๆ ทั้งสิ้น และจะต้องกรอกข้อความให้ถูกต้องครบถ้วน พร้อมทั้งหลักฐานแสดงตัวตนและทำการยืนยันตัวตนของผู้ยื่นข้อเสนอ โดยไม่ต้องแนบบใบเสนอราคาในรูปแบบ PDF File (Portable Document Format)

๔.๒ ผู้ยื่นข้อเสนอจะต้องกรอกรายละเอียดการเสนอราคาในใบเสนอราคาตาม ข้อ ๑.๒ ให้ครบถ้วน โดยไม่ต้องยื่น ใบแจ้งปริมาณงานและราคาและใบบัญชีรายการก่อสร้าง ในรูปแบบ PDF File (Portable Document Format)

ในการเสนอราคาให้เสนอราคาเป็นเงินบาทและเสนอราคาได้เพียงครั้งเดียวและราคาเดียว โดยเสนอราคารวม หรือราคาต่อหน่วย หรือราคาต่อรายการ ตามเงื่อนไขที่ระบุไว้ตามข้อ ๖.๒ ให้ถูกต้อง ทั้งนี้ราคารวมที่เสนอจะต้องตรงกันทั้งตัวเลขและตัวหนังสือ ถ้าตัวเลขและตัวหนังสือไม่ตรงกัน ให้ถือตัวหนังสือเป็นสำคัญ โดยคิดราคารวมทั้งสิ้นซึ่งรวมค่าภาษีมูลค่าเพิ่ม ภาษีอากรอื่น และค่าใช้จ่ายทั้งปวงไว้แล้ว

ราคาที่เสนอจะต้องเสนอกำหนดยื่นราคาไม่น้อยกว่า ๙๐ วัน ตั้งแต่วันเสนอราคาโดยภายในกำหนดยื่นราคา ผู้ยื่นข้อเสนอต้องรับผิดชอบราคาที่ตนได้เสนอไว้และจะถอนการเสนอราคามีได้

๔.๓ ผู้ยื่นข้อเสนอจะต้องเสนอกำหนดเวลาดำเนินการก่อสร้างแล้วเสร็จไม่เกิน ๑๒๐ วัน นับถัดจากวันที่ได้รับหนังสือแจ้ง จาก กรม ให้เริ่มทำงาน

๔.๔ ก่อนเสนอราคา ผู้ยื่นข้อเสนอควรตรวจดูร่างสัญญา แบบรูปและรายการละเอียด และขอบเขตของงาน ฯลฯ ให้ถี่ถ้วนและเข้าใจเอกสารประกวดราคาอิเล็กทรอนิกส์ทั้งหมดเสียก่อนที่จะตกลงยื่นข้อเสนอตามเงื่อนไขในเอกสารประกวดราคาอิเล็กทรอนิกส์

๔.๕ ผู้ยื่นข้อเสนอจะต้องยื่นข้อเสนอและเสนอราคาทางระบบจัดซื้อจัดจ้างภาครัฐ ด้วยอิเล็กทรอนิกส์ในวันที่ ๑๗ เมษายน ๒๕๖๙ ระหว่างเวลา ๐๙.๐๐ น. ถึง ๑๒.๐๐ น. และเวลาในการเสนอราคาให้ถือตามเวลาของระบบจัดซื้อจัดจ้างภาครัฐด้วยอิเล็กทรอนิกส์เป็นเกณฑ์

เมื่อพ้นกำหนดเวลายื่นข้อเสนอและเสนอราคาแล้ว จะไม่รับเอกสารการยื่นข้อเสนอและการเสนอราคาใดๆ โดยเด็ดขาด

๔.๖ ผู้ยื่นข้อเสนอต้องจัดทำเอกสารสำหรับใช้ในการเสนอราคาในรูปแบบไฟล์เอกสารประเภท PDF File (Portable Document Format) โดยผู้ยื่นข้อเสนอต้องเป็นผู้รับผิดชอบตรวจสอบความครบถ้วนถูกต้อง และชัดเจนของเอกสาร PDF File ก่อนที่จะยืนยันการเสนอราคา แล้วจึงส่งข้อมูล (Upload) เพื่อเป็นการเสนอราคาให้แก่กรม ผ่านทางระบบจัดซื้อจัดจ้างภาครัฐด้วยอิเล็กทรอนิกส์

๔.๗ คณะกรรมการพิจารณาผลการประกวดราคาอิเล็กทรอนิกส์จะดำเนินการตรวจสอบคุณสมบัติของผู้ยื่นข้อเสนอแต่ละรายว่า เป็นผู้ยื่นข้อเสนอที่มีผลประโยชน์ร่วมกันกับผู้ยื่นเสนอรายอื่นตามข้อ ๑.๖ (๑) หรือไม่ หากปรากฏว่าผู้ยื่นเสนอรายใดเป็นผู้ยื่นข้อเสนอที่มีผลประโยชน์ร่วมกันกับผู้ยื่นเสนอรายอื่น คณะกรรมการพิจารณาฯ จะตัดรายชื่อผู้ยื่นเสนอราคาที่มีผลประโยชน์ร่วมกันนั้นออกจากการเป็นผู้ยื่นข้อเสนอ

หากปรากฏต่อคณะกรรมการพิจารณาฯ ว่า ก่อนหรือในขณะที่มีการพิจารณาข้อเสนอ มีผู้ยื่นเสนอรายใดกระทำการอันเป็นการขัดขวางการแข่งขันอย่างเป็นธรรมตาม ข้อ ๑.๖ (๒) และคณะกรรมการพิจารณาฯ เชื่อว่ามีการกระทำอันเป็นการขัดขวางการแข่งขันอย่างเป็นธรรม คณะกรรมการพิจารณาฯ จะตัดรายชื่อผู้ยื่นเสนอรายนั้นออกจากการเป็นผู้ยื่นข้อเสนอ และกรม จะพิจารณาลงโทษผู้ยื่นเสนอดังกล่าวเป็นผู้ที่ทำงาน เว้นแต่ กรม จะพิจารณาเห็นว่า ผู้ยื่นเสนอรายนั้น มิใช่เป็นผู้ริเริ่มให้มีการกระทำดังกล่าวและได้ให้ความร่วมมือเป็นประโยชน์ต่อการพิจารณาของกรม

๔.๘ ผู้ยื่นข้อเสนอจะต้องปฏิบัติ ดังนี้

(๑) ปฏิบัติตามเงื่อนไขที่ระบุไว้ในเอกสารประกวดราคาอิเล็กทรอนิกส์  
(๒) ราคาที่เสนอจะต้องเป็นราคาที่รวมภาษีมูลค่าเพิ่ม และภาษีอื่นๆ (ถ้ามี) รวมค่าใช้จ่ายที่ส่งไปเรียบร้อยแล้ว

(๓) ผู้ยื่นข้อเสนอจะต้องลงทะเบียนเพื่อเข้าสู่กระบวนการเสนอราคา ตามวัน เวลา ที่กำหนด

(๔) ผู้ยื่นข้อเสนอจะถอนการเสนอราคาที่เสนอแล้วไม่ได้

(๕) ผู้ยื่นข้อเสนอต้องศึกษาและทำความเข้าใจในระบบและวิธีการเสนอราคาด้วยวิธีประกวดราคาอิเล็กทรอนิกส์ ของกรมบัญชีกลางที่แสดงไว้ในเว็บไซต์ [www.gprocurement.go.th](http://www.gprocurement.go.th)

๔.๙ ผู้ยื่นข้อเสนอที่เป็นผู้ชนะการเสนอราคาต้องจัดทำแผนการใช้พัสดุที่ผลิตภายในประเทศ และแผนการใช้เหล็กที่ผลิตในประเทศ โดยยื่นให้หน่วยงานของรัฐภายใน ๖๐ วัน นับถัดจากวันลงนามในสัญญา เว้นแต่กรณีที่มีระยะเวลาดำเนินการตามสัญญาไม่เกิน ๖๐ วัน

๔.๑๐ คู่สัญญาต้องจัดทำแผนการทำงานมาให้ภายใน ๑๕ วัน นับถัดจากวันลงนามในสัญญา เว้นแต่เป็นกรณีสัญญาที่มีอายุไม่เกิน ๙๐ วัน หรือกรณีการจ้างก่อสร้างซึ่งสัญญาหรือบันทึกข้อตกลงเป็นหนังสือที่มี

วงเงินไม่เกิน ๕๐๐,๐๐๐ บาท ทั้งนี้ แผนการทำงานดังกล่าวให้ถือเป็นเอกสารส่วนหนึ่งของสัญญา

## ๕. หลักเกณฑ์และสิทธิในการพิจารณา

๕.๑ ในการพิจารณาผลการยื่นข้อเสนอประกวดราคาอิเล็กทรอนิกส์ครั้งนี้ กรมจะพิจารณาตัดสินโดยใช้ หลักเกณฑ์ราคา

๕.๒ การพิจารณาผู้ชนะการยื่นข้อเสนอ

กรณีใช้หลักเกณฑ์ราคาในการพิจารณาผู้ชนะการยื่นข้อเสนอ กรม จะพิจารณาจากราคารวม

๕.๓ หากผู้ยื่นข้อเสนอรายใดมีคุณสมบัติไม่ถูกต้องตามข้อ ๒ หรือยื่นหลักฐานการยื่นข้อเสนอไม่ถูกต้อง หรือไม่ครบถ้วนตามข้อ ๓ หรือยื่นข้อเสนอไม่ถูกต้องตามข้อ ๔ คณะกรรมการพิจารณาผลฯ จะไม่รับพิจารณาข้อเสนอของผู้ยื่นข้อเสนอรายนั้น เว้นแต่ ผู้ยื่นข้อเสนอรายใดเสนอเอกสารทางเทคนิคหรือแบบรูปและรายการละเอียดและขอบเขตของงานที่จะจ้างไม่ครบถ้วน หรือเสนอรายละเอียดแตกต่างไปจากเงื่อนไขที่กรมกำหนดไว้ในประกาศและเอกสารประกวดราคาอิเล็กทรอนิกส์ ในส่วนที่มีใช้สาระสำคัญและความแตกต่างนั้น ไม่มีผลทำให้เกิดการได้เปรียบเสียเปรียบ ต่อผู้ยื่นข้อเสนอรายอื่น หรือเป็นการผิดพลาดเล็กน้อย คณะกรรมการพิจารณาผลฯ อาจพิจารณาผ่อนปรนการตัดสินสิทธิ ผู้ยื่นข้อเสนอรายนั้น

๕.๔ กรมสงวนสิทธิไม่พิจารณาข้อเสนอของผู้ยื่นข้อเสนอโดยไม่มีกรผ่อนผัน ในกรณีดังต่อไปนี้

(๑) ไม่กรกรออกชื่อผู้ยื่นข้อเสนอในการเสนอราคาทางระบบจัดซื้อจัดจ้าง ด้วย

อิเล็กทรอนิกส์

(๒) เสนอรายละเอียดแตกต่างไปจากเงื่อนไขที่กำหนดในเอกสารประกวดราคา

อิเล็กทรอนิกส์ที่เป็นสาระสำคัญ หรือมีผลทำให้เกิดความได้เปรียบเสียเปรียบแก่ผู้ยื่นข้อเสนอรายอื่น

๕.๕ ในการตัดสินการประกวดราคาอิเล็กทรอนิกส์หรือในการทำสัญญา คณะกรรมการพิจารณาผลฯ หรือกรม มีสิทธิให้ผู้ยื่นข้อเสนอชี้แจงข้อเท็จจริงเกี่ยวกับสภาพ ฐานะ หรือข้อเท็จจริงอื่นใดที่เกี่ยวข้องกับผู้ยื่นข้อเสนอเพิ่มเติมได้ กรมมีสิทธิที่จะไม่รับข้อเสนอ ไม่รับราคา หรือไม่ทำสัญญา หากข้อเท็จจริงดังกล่าวไม่เหมาะสมหรือไม่ถูกต้อง

๕.๖ กรมทรงไว้ซึ่งสิทธิที่จะไม่รับราคาต่ำสุด หรือราคาหนึ่งราคาใด หรือราคาที่เสนอทั้งหมดก็ได้ และอาจพิจารณาเลือกจ้างก่อสร้างในจำนวน หรือขนาด หรือเฉพาะรายการหนึ่งรายการใด หรืออาจจะยกเลิกการประกวดราคาอิเล็กทรอนิกส์โดยไม่พิจารณาจัดจ้างก่อสร้างเลยก็ได้ สุดแต่จะพิจารณา ทั้งนี้ เพื่อประโยชน์ของทางราชการเป็นสำคัญ และให้ถือว่าการตัดสินของ กรมเป็นเด็ดขาด ผู้ยื่นข้อเสนอจะเรียกร้องค่าใช้จ่าย หรือค่าเสียหายใดๆ มิได้ รวมทั้ง กรมจะพิจารณายกเลิกการประกวดราคาอิเล็กทรอนิกส์และลงโทษผู้ยื่นข้อเสนอเป็นผู้ทำงาน ไม่ว่าจะเป็นผู้ยื่นข้อเสนอที่ได้รับการคัดเลือกหรือไม่ก็ตาม หากมีเหตุที่เชื่อถือได้ว่ายื่นข้อเสนอกระทำการโดยไม่สุจริต เช่น การเสนอเอกสารอันเป็นเท็จ หรือใช้ชื่อบุคคลธรรมดา หรือนิติบุคคลอื่นมาเสนอราคาแทน เป็นต้น

ในกรณีที่ผู้ยื่นข้อเสนอรายที่เสนอราคาต่ำสุด เสนอราคาต่ำจนคาดหมายได้ว่าไม่อาจดำเนินงานตามเอกสารประกวดราคาอิเล็กทรอนิกส์ได้ ในกรณีที่ระหว่างระยะเวลาตามสัญญาจนถึงวันที่ผู้ว่าจ้างได้ตรวจรับงานครั้งสุดท้ายได้เกิดความเสียหายอย่างร้ายแรงจากหรือแก่งานก่อสร้างถึงขนาดที่ก่อให้เกิดอันตรายต่อชีวิตหรือทรัพย์สินของประชาชนอันเนื่องมาจากการกระทำหรือละเว้นการกระทำใด ๆ ของผู้รับจ้าง ภายในระยะเวลา ๒ ปี นับตั้งแต่วันที่เกิดเหตุจนถึงวันยื่นข้อเสนอ คณะกรรมการพิจารณาผลฯ หรือกรม จะให้ผู้ยื่นข้อเสนอที่ชนะการเสนอราคา

แสดงหลักฐานที่ทำให้เชื่อได้ว่า ผู้ยื่นข้อเสนอสามารถดำเนินการตามเอกสารประกวดราคาอิเล็กทรอนิกส์ให้เสร็จสมบูรณ์ หากคำชี้แจงไม่เป็นที่รับฟังได้ กรม มีสิทธิที่จะไม่รับข้อเสนอหรือไม่รับราคาของผู้ยื่นข้อเสนอรายนั้น ทั้งนี้ ผู้ยื่นข้อเสนอดังกล่าวไม่มีสิทธิเรียกร้องค่าใช้จ่ายหรือค่าเสียหายใดๆ จากกรม

๕.๗ ก่อนลงนามในสัญญา กรม อาจประกาศยกเลิกการประกวดราคาอิเล็กทรอนิกส์ หากปรากฏว่ามีการกระทำที่เข้าลักษณะผู้ยื่นข้อเสนอที่ชนะการประกวดราคาหรือที่ได้รับการคัดเลือกมีผลประโยชน์ร่วมกัน หรือมีส่วนได้เสียกับผู้ยื่นข้อเสนอรายอื่น หรือขัดขวางการแข่งขันอย่างเป็นธรรม หรือสมยอมกันกับผู้ยื่นข้อเสนอรายอื่น หรือเจ้าหน้าที่ในการเสนอราคา หรือส่อว่ากระทำการทุจริตอื่นใดในการเสนอราคา

๕.๘ หากผู้ยื่นข้อเสนอซึ่งเป็นผู้ประกอบการ SMEs เสนอราคาสูงกว่าราคาต่ำสุดของผู้ยื่นข้อเสนอรายอื่นที่ไม่เกินร้อยละ ๑๐ ให้จัดซื้อจัดจ้างกับผู้ประกอบการ SMEs ดังกล่าว โดยจัดเรียงลำดับผู้ยื่นข้อเสนอซึ่งเป็นผู้ประกอบการ SMEs ซึ่งเสนอราคาสูงกว่าราคาต่ำสุดของผู้ยื่นข้อเสนอรายอื่นไม่เกินร้อยละ ๑๐ ที่จะเรียกมาทำสัญญาไม่เกิน ๓ ราย

ผู้ยื่นข้อเสนอที่เป็นกิจการร่วมค้าที่จะได้สิทธิตามวรรคหนึ่ง ผู้เข้าร่วมค้าทุกรายจะต้องเป็นผู้ประกอบการ SMEs

ทั้งนี้ ผู้ประกอบการ SMEs ที่จะได้แต้มต่อด้านราคาตามวรรคหนึ่ง จะต้องมีวงเงินสัญญาสะสมตามปีปฏิทินรวมกับราคาที่เสนอในครั้งแล้ว มีมูลค่ารวมกันไม่เกินมูลค่าของรายได้ตามขนาดที่ขึ้นทะเบียนไว้กับ สสว.

๕.๙ หากผู้ยื่นข้อเสนอซึ่งมิใช่ผู้ประกอบการ SMEs แต่เป็นบุคคลธรรมดาที่ถือสัญชาติไทย หรือนิติบุคคลที่จัดตั้งขึ้นตามกฎหมายไทยเสนอราคาสูงกว่าราคาต่ำสุดของผู้ยื่นข้อเสนอซึ่งเป็นบุคคลธรรมดาที่มีได้ถือสัญชาติไทยหรือนิติบุคคลที่จัดตั้งขึ้นตามกฎหมายของต่างประเทศไม่เกินร้อยละ ๓ ให้จัดซื้อจัดจ้างกับบุคคลธรรมดาที่ถือสัญชาติไทยหรือนิติบุคคลที่จัดตั้งขึ้นตามกฎหมายไทยดังกล่าว

ผู้ยื่นข้อเสนอที่เป็นกิจการร่วมค้าที่จะได้สิทธิตามวรรคหนึ่ง ผู้เข้าร่วมค้าทุกรายจะต้องเป็นบุคคลธรรมดาที่ถือสัญชาติไทยหรือนิติบุคคลที่จัดตั้งขึ้นตามกฎหมายไทย

## ๖. การทำสัญญาจ้างก่อสร้าง

ผู้ชนะการประกวดราคาอิเล็กทรอนิกส์จะต้องทำสัญญาจ้างตามแบบสัญญา ดังระบุในข้อ ๑.๓ หรือทำข้อตกลงเป็นหนังสือกับกรม ภายใน ๗ วัน นับถัดจากวันที่ได้รับแจ้ง และจะต้องวางหลักประกันสัญญา เป็นจำนวนเงินเท่ากับร้อยละ ๕ ของราคาค่าจ้างที่ประกวดราคาอิเล็กทรอนิกส์ ให้กรมยึดถือไว้ในขณะทำสัญญาโดยใช้หลักประกันอย่างหนึ่งอย่างใด ดังต่อไปนี้

๖.๑ เงินสด (เงินฝากธนาคารในนามบัญชีนิติบุคคลเท่านั้น)

๖.๒ เช็คหรือตราพท์ที่ธนาคารเซ็นส่งจ่ายให้แก่ ทรัพยากรน้ำที่ ๓ ซึ่งเป็นเช็คหรือตราพท์ลงวันที่ที่ใช้เช็คหรือตราพท์นั้น ชำระต่อเจ้าหน้าที่ในวันทำสัญญา หรือก่อนวันนั้นไม่เกิน ๓ วันทำการ

๖.๓ หนังสือค้ำประกันของธนาคารภายในประเทศ ตามตัวอย่างที่คณะกรรมการนโยบายกำหนด ดังระบุในข้อ ๑.๔ (๒) หรือจะเป็นหนังสือค้ำประกันอิเล็กทรอนิกส์ตามวิธีการที่กรมบัญชีกลางกำหนด

๖.๔ หนังสือค้ำประกันของบริษัทเงินทุน หรือบริษัทเงินทุนหลักทรัพย์ที่ได้รับอนุญาตให้ประกอบกิจการเงินทุนเพื่อการพาณิชย์และประกอบธุรกิจค้ำประกันตามประกาศของธนาคารแห่งประเทศไทย ตามรายชื่อบริษัทเงินทุนที่ธนาคารแห่งประเทศไทยแจ้งเวียนให้ทราบ โดยอนุโลมให้ใช้ตามตัวอย่างหนังสือค้ำประกันของธนาคารที่คณะกรรมการนโยบายกำหนด ดังระบุในข้อ ๑.๔ (๒)

## ๖.๕ พันธบัตรรัฐบาลไทย

หลักประกันนี้จะคืนให้ โดยไม่มีดอกเบี้ยภายใน ๑๕ วันนับถัดจากวันที่ผู้ชนะการประกวดราคาอิเล็กทรอนิกส์ (ผู้รับจ้าง) พันจากข้อผูกพันตามสัญญาจ้างแล้ว

### ๗. ค่าจ้างและการจ่ายเงิน

กรมจะจ่ายค่าจ้างต่อหน่วยของงานแต่ละรายการที่ได้ทำสำเร็จจริงตามราคาต่อหน่วย ที่กำหนดไว้ในใบแจ้งปริมาณงานและราคา นอกจากในกรณีต่อไปนี้

(๑) เมื่อปริมาณงานที่ทำเสร็จจริงในสวนที่เกินกว่าร้อยละ ๑๒๕ (หนึ่งร้อยยี่สิบห้า) แต่ไม่เกินร้อยละ ๑๕๐ (หนึ่งร้อยห้าสิบ) ของปริมาณงานที่กำหนดไว้ในสัญญาหรือใบแจ้งปริมาณงานและราคา จะจ่ายให้อัตราร้อยละ ๙๐ (เก้าสิบ) ของราคาต่อหน่วยตามสัญญา

(๒) เมื่อปริมาณงานที่ทำเสร็จจริงในสวนที่เกินกว่าร้อยละ ๑๕๐ (หนึ่งร้อยห้าสิบ) ของปริมาณงานที่กำหนดไว้ในสัญญาหรือใบแจ้งปริมาณงานและราคา จะจ่ายให้อัตราร้อยละ ๘๓ (แปดสิบสาม) ของราคาต่อหน่วยตามสัญญา

(๓) เมื่อปริมาณงานที่ทำเสร็จจริงน้อยกว่าร้อยละ ๗๕ (เจ็ดสิบห้า) ของปริมาณงานที่กำหนดไว้ในสัญญาหรือใบแจ้งปริมาณงานและราคา จะจ่ายให้ตามราคาต่อหน่วยในสัญญา และจะจ่ายเพิ่มชดเชยเป็นค่า overhead และ mobilization สำหรับงานรายการนั้น ในอัตราร้อยละ ๑๗ (สิบเจ็ด) ของผลต่างระหว่างปริมาณงานทั้งหมดของงานรายการนั้นตามสัญญาโดยประมาณ กับปริมาณงานที่ทำเสร็จจริงคูณด้วยราคาต่อหน่วยตามสัญญา ทั้งนี้ การจ่ายเงินเพิ่มชดเชยเป็นค่า Overhead และ Mobilization ดังกล่าว ผู้ว่าจ้างจะจ่ายให้แก่ผู้รับจ้างในงวดสุดท้ายของการจ่ายเงินค่าจ้างตามสัญญา

(๔) กรมจะจ่ายเงินที่เพิ่มขึ้นตาม (๑) และ (๒) ดังกล่าวข้างต้น ในงวดสุดท้ายของการจ่ายเงินหรือก่อนงวดสุดท้ายของการจ่ายเงิน ตามที่กรมจะพิจารณาตามที่เห็นสมควร เว้นแต่กรณีที่กรมพิจารณาเห็นว่าปริมาณงานที่ทำเสร็จจริงดังกล่าว มิได้มีส่วนเกี่ยวข้องกับงานอื่นที่เหลือ อีกทั้งงานที่เหลืออยู่ก็มิได้มีผลกระทบต่อกรจ่ายเงินค่าจ้างที่แล้วเสร็จจริงในงวดดังกล่าว ทั้งนี้ กรม อาจจ่ายเงินที่เพิ่มขึ้นให้แก่ผู้รับจ้างพร้อมกับการจ่ายเงินค่าจ้างงวดนั้น ๆ และการพิจารณาวางงานใดอยู่ในหลักเกณฑ์ดังกล่าวหรือไม่เป็นดุลพินิจโดยเด็ดขาดของกรม

กรมจะจ่ายเงินค่าจ้างให้แก่ผู้รับจ้างเป็นรายเดือนตามเนื้องานที่ทำเสร็จจริงเมื่อ กรมหรือเจ้าหน้าที่ของ กรม ได้ทำการตรวจสอบผลงานที่ทำเสร็จแล้ว และปรากฏว่าเป็นที่พอใจตรงตามข้อกำหนดแห่งสัญญาทุกประการ กรม จะออกหนังสือรับรองการรับมอบงานนั้นให้ไว้แก่ผู้รับจ้าง

การจ่ายเงินงวดสุดท้ายจะจ่ายให้เมื่องานทั้งหมดตามสัญญาได้แล้วเสร็จทุกประการ

### ๘. อัตราค่าปรับ

ค่าปรับตามสัญญาจ้างแนบท้ายเอกสารประกวดราคาอิเล็กทรอนิกส์นี้ หรือข้อตกลงจ้างเป็นหนังสือจะกำหนด ดังนี้

๘.๑ กรณีที่ผู้รับจ้างนำงานที่รับจ้างไปจ้างช่วงให้ผู้อื่นทำอีกทอดหนึ่งโดยไม่ได้รับอนุญาตจากกรม จะกำหนดค่าปรับสำหรับการฝ่าฝืนดังกล่าวเป็นจำนวนร้อยละ ๑๐ ของวงเงินของงานจ้างช่วงนั้น

๘.๒ กรณีที่ผู้รับจ้างปฏิบัติผิดสัญญาจ้างก่อสร้าง นอกเหนือจากข้อ ๘.๑ จะกำหนดค่าปรับเป็นรายวันเป็นจำนวนเงินตายตัวในอัตราร้อยละ ๐.๑๐ ของราคางานจ้าง

### ๙. การรับประกันความชำรุดบกพร่อง

ผู้ชนะการประกวดราคาอิเล็กทรอนิกส์ซึ่งได้ทำสัญญาจ้าง ตามแบบ ดังระบุในข้อ ๑.๓ หรือข้อ ตกลงจ้างเป็นหนังสือแล้วแต่กรณี จะต้องรับประกันความชำรุดบกพร่องของงานจ้างที่เกิดขึ้นภายในระยะเวลา ไม่น้อยกว่า ๒ ปี นับถัดจากวันที่กรมได้รับมอบงาน โดยต้องบริหารจัดการซ่อมแซมแก้ไขให้ใช้การได้ดีดังเดิมภายใน ๑๕ วัน นับถัดจากวันที่ได้รับแจ้งความชำรุดบกพร่อง

#### ๑๐. การจ่ายเงินล่วงหน้า

ผู้ยื่นข้อเสนอที่มีสิทธิเสนอขอรับเงินล่วงหน้า ในอัตราไม่เกินร้อยละ ๑๕ ของราคาค่าจ้างทั้งหมด แต่ทั้งนี้จะต้องส่งมอบหลักประกันเงินล่วงหน้า เป็นพันธบัตรรัฐบาลไทย หรือหนังสือค้ำประกันหรือหนังสือค้ำประกัน อิเล็กทรอนิกส์ของธนาคารภายในประเทศ ตามแบบดังระบุในข้อ ๑.๔ (๓) ให้แก่กรมก่อนการรับเงินล่วงหน้า

#### ๑๑. ข้อสงวนสิทธิ์ในการยื่นข้อเสนอและอื่น ๆ

๑๑.๑ เงินค่าจ้างสำหรับงานจ้างครั้งนี้ ได้มาจากเงินงบประมาณประจำปี พ.ศ. ๒๕๖๙ (เหลือจ่าย)

การจัดซื้อจัดจ้างครั้งนี้จะมีการลงนามในสัญญาหรือข้อตกลงเป็นหนังสือได้ต่อเมื่อพระราชบัญญัติงบประมาณรายจ่ายประจำปีงบประมาณ พ.ศ.๒๕๖๙ (เหลือจ่าย) มีผลใช้บังคับ และได้รับจัดสรรงบประมาณรายจ่ายประจำปีงบประมาณ พ.ศ. ๒๕๖๙ (เหลือจ่าย) จากสำนักงบประมาณแล้ว และกรณีที่กรมทรัพยากรน้ำโดยสำนักงานทรัพยากรน้ำที่ ๓ ไม่ได้รับการจัดสรรงบประมาณเพื่อการจัดซื้อจัดจ้างในครั้งนี้ กรมทรัพยากรน้ำ โดยสำนักงานทรัพยากรน้ำที่ ๓ จะยกเลิกการจัดซื้อจัดจ้างโครงการดังกล่าวได้ ซึ่งผู้เสนอราคาจะเรียกร้องค่าเสียหายใดๆ มิได้

๑๑.๒ เมื่อกรมได้คัดเลือกผู้ยื่นข้อเสนอรายใดให้เป็นผู้รับจ้าง และได้ตกลงจ้าง ตามการประกวดราคาอิเล็กทรอนิกส์แล้ว ถ้าผู้รับจ้างจะต้องส่งหรือนำสิ่งของมาเพื่องานจ้างดังกล่าวเข้ามาจากต่างประเทศ และของนั้นต้องนำเข้ามาโดยทางเรือในเส้นทางที่มีเรือไทยเดินอยู่ และสามารถให้บริการรับขนได้ตามที่รัฐมนตรีว่าการกระทรวงคมนาคมประกาศกำหนด ผู้ยื่นข้อเสนอซึ่งเป็นผู้รับจ้างจะต้องปฏิบัติตามกฎหมายว่าด้วยการส่งเสริมการพาณิชย์นาวี ดังนี้

(๑) แฉ่งการส่งหรือนำสิ่งของดังกล่าวเข้ามาจากต่างประเทศต่อกรมเจ้าท่า ภายใน ๗ วัน นับตั้งแต่วันที่ผู้รับจ้างส่งหรือซื้อของจากต่างประเทศ เว้นแต่เป็นของที่รัฐมนตรีว่าการกระทรวงคมนาคมประกาศ ยกเว้นให้บรรทุกโดยเรืออื่นได้

(๒) จัดการให้สิ่งของดังกล่าวบรรทุกโดยเรือไทย หรือเรือที่มีสิทธิเช่นเดียวกับเรือไทย จากต่างประเทศมายังประเทศไทย เว้นแต่จะได้รับการอนุญาตจากกรมเจ้าท่า ให้บรรทุกสิ่งของนั้น โดยเรืออื่น ที่มีเรือไทย ซึ่งจะต้องได้รับอนุญาตเช่นนั้นก่อนบรรทุกของลงเรืออื่น หรือเป็นของที่รัฐมนตรีว่าการกระทรวงคมนาคม ประกาศยกเว้นให้บรรทุกโดยเรืออื่น

(๓) ในกรณีที่ไม่มีปฏิบัติตาม (๑) หรือ (๒) ผู้รับจ้างจะต้องรับผิดชอบตามกฎหมายว่าด้วยการส่งเสริมการพาณิชย์นาวี

๑๑.๓ ผู้ยื่นข้อเสนอซึ่งกรมได้คัดเลือกแล้ว ไม่ไปทำสัญญาหรือข้อตกลงจ้างเป็นหนังสือภายในเวลาที่กำหนดดังระบุไว้ในข้อ ๗ กรมจะริบหลักประกันการยื่นข้อเสนอ หรือเรียกจากผู้ออกหนังสือค้ำประกัน การยื่นข้อเสนอทันที และอาจพิจารณาเรียกร้องให้ชดใช้ความเสียหายอื่น (ถ้ามี) รวมทั้งจะพิจารณาให้เป็นผู้ทิ้งงาน ตามระเบียบกระทรวงการคลังว่าด้วยการจัดซื้อจัดจ้างและการบริหารพัสดุภาครัฐ พ.ศ. ๒๕๖๐

๑๑.๔ กรมสงวนสิทธิ์ที่จะแก้ไขเพิ่มเติมเงื่อนไข หรือข้อกำหนดในแบบสัญญาหรือข้อตกลงจ้าง เป็นหนังสือให้เป็นไปตามความเห็นของสำนักงานอัยการสูงสุด (ถ้ามี)

๑๑.๕ ในกรณีที่เอกสารแนบท้ายเอกสารประกวดราคาอิเล็กทรอนิกส์ มีความขัดหรือแย้งกัน ผู้ยื่นข้อเสนอจะต้องปฏิบัติตามคำวินิจฉัยของกรม คำวินิจฉัยดังกล่าวให้ถือเป็นที่สุด และ ผู้ยื่นข้อเสนอไม่มีสิทธิเรียกร้องค่าใช้จ่ายใดๆ เพิ่มเติม

๑๑.๖ กรม อาจประกาศยกเลิกการจัดจ้างในกรณีต่อไปนี้ได้ โดยที่ผู้ยื่นข้อเสนอจะเรียกร้องค่าเสียหายใดๆ จากกรมไม่ได้

(๑) กรมไม่ได้รับการจัดสรรเงินที่จะใช้ในการจัดจ้างหรือได้รับจัดสรรแต่ไม่เพียงพอที่จะทำการจัดจ้างครั้งต่อไป

(๒) มีการกระทำที่เข้าลักษณะผู้ยื่นข้อเสนอที่ชนะการจัดจ้างหรือที่ได้รับการคัดเลือกมีผลประโยชน์ร่วมกัน หรือมีส่วนได้เสียกับผู้ยื่นข้อเสนอรายอื่น หรือขัดขวางการแข่งขันอย่างเป็นธรรมหรือสมยอมกันกับผู้ยื่นข้อเสนอรายอื่น หรือเจ้าหน้าที่ในการเสนอราคา หรือสื่อว่ากระทำการทุจริตอื่นใดในการเสนอราคา

(๓) การทำการจัดจ้างครั้งต่อไปอาจก่อให้เกิดความเสียหายแก่กรม หรือกระทบต่อประโยชน์สาธารณะ

(๔) กรณีอื่นในทำนองเดียวกับ (๑) (๒) หรือ (๓) ตามที่กำหนดในกฎกระทรวงซึ่งออกตามความในกฎหมายว่าด้วยการจัดซื้อจัดจ้างและการบริหารพัสดุภาครัฐ

๑๑.๗ ผู้ยื่นข้อเสนอจะต้องเลือกช่องทางการอุทธรณ์และช่องทางการรับหนังสือแจ้งตอบผลการพิจารณาอุทธรณ์ไว้ตั้งแต่ขั้นตอนการยื่นข้อเสนอ และหากผู้ยื่นข้อเสนอมีความประสงค์ที่จะอุทธรณ์ผลการประกาศผู้ชนะการจัดซื้อจัดจ้าง จะต้องยื่นอุทธรณ์และรับหนังสือแจ้งตอบการพิจารณาอุทธรณ์ผ่านช่องทางที่ได้เลือกไว้เท่านั้น

## ๑๒. การปรับราคาค่างานก่อสร้าง

การปรับราคาค่างานก่อสร้างตามสูตรการปรับราคาดังระบุในข้อ ๑.๕ จะนำมาใช้ในกรณีที่ ค่างานก่อสร้างลดลงหรือเพิ่มขึ้น โดยวิธีการต่อไปนี้

ตามเงื่อนไข หลักเกณฑ์ สูตรและวิธีคำนวณที่ใช้กับสัญญาแบบปรับราคาได้ตามมติคณะรัฐมนตรี เมื่อวันที่ ๒๒ สิงหาคม ๒๕๓๒ เรื่อง การพิจารณาช่วยเหลือผู้ประกอบการอาชีพงานก่อสร้าง ตามหนังสือสำนักเลขาธิการคณะรัฐมนตรี ที่ นร ๐๒๐๓/ว ๑๐๙ ลงวันที่ ๒๔ สิงหาคม ๒๕๓๒

สูตรการปรับราคา (สูตรค่า K) จะต้องคงที่ที่ระดับที่กำหนดไว้ในวันแล้วเสร็จตามที่กำหนดไว้ในสัญญา หรือภายในระยะเวลาที่กรมได้ขยายออกไป โดยจะใช้สูตรของทางราชการที่ได้ระบุในข้อ ๑.๕

## ๑๓. มาตรฐานฝีมือช่าง

เมื่อกรมได้คัดเลือกผู้ยื่นข้อเสนอรายใดให้เป็นผู้รับจ้างและได้ตกลงจ้างก่อสร้าง ตามประกาศนี้แล้วผู้ยื่นข้อเสนอจะต้องตกลงว่าในการปฏิบัติงานก่อสร้างดังกล่าว ผู้ยื่นข้อเสนอจะต้องมีและใช้ผู้มีวุฒิปับัตรระดับ ปวช. ปวส. และปวท. หรือเทียบเท่าจากสถาบันการศึกษาที่ ก.พ. รับรองให้เข้ารับราชการได้ ในอัตราไม่ต่ำกว่าร้อยละ ๑๐ ของแต่ละสาขาช่างแต่จะต้องมีจำนวนช่างอย่างน้อย ๑ คน ในแต่ละสาขาช่าง ดังต่อไปนี้

- ๑๓.๑ ช่างประจำโครงการ (สาขาโยธา หรือก่อสร้าง หรือสำรวจ)
- ๑๓.๒ วิศวกรโครงการ (วิศวกรโยธา)
- ๑๓.๓ วิศวกรไฟฟ้า (ไฟฟ้ากำลัง)

๑๔. การปฏิบัติตามกฎหมายและระเบียบ

ในระหว่างระยะเวลาการก่อสร้าง ผู้ยื่นข้อเสนอที่ได้รับการคัดเลือกให้เป็นผู้รับจ้างต้องปฏิบัติตามหลักเกณฑ์ที่กฎหมายและระเบียบได้กำหนดไว้โดยเคร่งครัด

๑๕. การประเมินผลการปฏิบัติงานของผู้ประกอบการ

กรม สามารถนำผลการปฏิบัติงานแล้วเสร็จตามสัญญาของผู้ยื่นข้อเสนอที่ได้รับการคัดเลือกให้เป็นผู้รับจ้างเพื่อนำมาประเมินผลการปฏิบัติงานของผู้ประกอบการ

ทั้งนี้ หากผู้ยื่นข้อเสนอที่ได้รับการคัดเลือกไม่ผ่านเกณฑ์ที่กำหนดจะถูกระงับการยื่นข้อเสนอหรือทำสัญญากับกรม ไว้ชั่วคราว



ร่างขอบเขตของงาน (Terms Of Reference : TOR)

โครงการก่อสร้างระบบกระจายน้ำ พร้อมระบบน้ำสะอาดโรงเรียนบ้านสงเปลือยดงสามสิบ สนับสนุน  
โครงการพัฒนาเด็กและเยาวชน ตามพระราชดำริสมเด็จพระกนิษฐาธิราชเจ้า กรมสมเด็จพระเทพ  
รัตนราชสุดาฯ สยามบรมราชกุมารี หมู่ที่ ๑๒ บ้านดงสามสิบ ตำบลเสอเพลอ อำเภอกุมภวาปี  
จังหวัดอุดรธานี

ปีงบประมาณ พ.ศ. ๒๕๖๙ (เหลือจ่าย)

๑. ความเป็นมา

ด้วยกรมทรัพยากรน้ำ โดยสำนักงานทรัพยากรน้ำที่ ๓ มีความประสงค์จะดำเนินการจัดซื้อ  
จัดจ้างตามแผน/โครงการงบประมาณรายจ่ายประจำปีงบประมาณ พ.ศ. ๒๕๖๙ (เหลือจ่าย) ตามบันทึกข้อความ  
ด่วนที่สุด ที่ ทส ๐๖๐๔.๓/๖๗๗ ลงวันที่ ๓๐ มีนาคม ๒๕๖๙ เรื่อง ขออนุมัติเปลี่ยนแปลงเงินจัดสรรงบประมาณ  
รายจ่ายประจำปีงบประมาณ พ.ศ. ๒๕๖๙ (เหลือจ่าย) เพื่อเป็นการเตรียมความพร้อมในการดำเนินงานตาม  
วัตถุประสงค์ของโครงการก่อสร้างระบบกระจายน้ำ พร้อมระบบน้ำสะอาดโรงเรียนบ้านสงเปลือยดงสามสิบ  
สนับสนุนโครงการพัฒนาเด็กและเยาวชน ตามพระราชดำริสมเด็จพระกนิษฐาธิราชเจ้า กรมสมเด็จพระเทพ  
รัตนราชสุดาฯ สยามบรมราชกุมารี หมู่ที่ ๑๒ บ้านดงสามสิบ ตำบลเสอเพลอ อำเภอกุมภวาปี จังหวัดอุดรธานี  
จำนวนเงิน ๒,๕๐๐,๐๐๐ บาท (สองล้านห้าแสนบาทถ้วน)

๒. วัตถุประสงค์

๒.๑ เพื่อจัดหาแหล่งน้ำต้นทุนการเกษตร

๒.๒ เพื่อจัดหาแหล่งน้ำต้นทุนสำหรับน้ำอุปโภค-บริโภค

๒.๓ ส่งเสริมการใช้พลังงานทดแทน ด้วยระบบกระจายน้ำด้วยพลังงานแสงอาทิตย์เพื่อการบริหารจัดการน้ำ

๒.๔ เพื่อแก้ไขปัญหาแหล่งน้ำดื่มไม่สะอาด และไม่เป็นที่ตามมาตรฐาน

๓. คุณสมบัติของผู้ยื่นข้อเสนอ

๓.๑ มีความสามารถตามกฎหมาย

๓.๒ ไม่เป็นบุคคลล้มละลาย

๓.๓ ไม่อยู่ระหว่างเลิกกิจการ

๓.๔ ไม่เป็นบุคคลซึ่งอยู่ระหว่างถูกระงับการยื่นข้อเสนอหรือทำสัญญากับหน่วยงานของรัฐไว้  
ชั่วคราวเนื่องจากเป็นผู้ที่ไม่ผ่านเกณฑ์การประเมินผลการปฏิบัติงานของผู้ประกอบการตามระเบียบที่  
รัฐมนตรีว่าการกระทรวงการคลังกำหนดตามที่ประกาศเผยแพร่ในระบบเครือข่ายสารสนเทศของ  
กรมบัญชีกลาง

๓.๕ ไม่เป็นบุคคลซึ่งถูกระงับชื่อไว้ในบัญชีรายชื่อผู้ทำงานและได้แจ้งเวียนชื่อให้เป็นผู้ทำงาน  
ของหน่วยงานของรัฐในระบบเครือข่ายสารสนเทศของกรมบัญชีกลาง ซึ่งรวมถึงนิติบุคคลที่ผู้ทำงานเป็น  
หุ้นส่วนผู้จัดการ กรรมการผู้จัดการ ผู้บริหาร ผู้มีอำนาจในการดำเนินงานในกิจการของนิติบุคคลนั้นด้วย

๓.๖ มีคุณสมบัติและไม่มีลักษณะต้องห้ามตามที่คณะกรรมการนโยบายการจัดซื้อจัดจ้าง  
และการบริหารพัสดุภาครัฐกำหนดในราชกิจจานุเบกษา

๓.๗ เป็นนิติบุคคลตามกฎหมายผู้มีอาชีพรับจ้างงานที่ประกวดราคาอิเล็กทรอนิกส์ดังกล่าว

๓.๘ ไม่เป็นผู้มีผลประโยชน์ร่วมกันกับผู้ยื่นข้อเสนอรายอื่นที่เข้ายื่นข้อเสนอให้แก่กรม  
ณ วันประกาศประกวดราคาอิเล็กทรอนิกส์ หรือไม่เป็นผู้กระทำการอันเป็นการขัดขวางการแข่งขันอย่างเป็นธรรม  
ในการประกวดราคาอิเล็กทรอนิกส์ครั้งนี้

๓.๙ ไม่เป็นผู้ได้รับเอกสิทธิ์หรือความคุ้มกัน ซึ่งอาจปฏิเสธไม่ยอมขึ้นศาลไทย เว้นแต่รัฐบาล  
ของผู้ยื่นข้อเสนอได้มีคำสั่งให้สละเอกสิทธิ์และความคุ้มกันเช่นนั้น

๓.๑๐ ผู้ยื่นข้อเสนอต้องมีผลงานก่อสร้างประเภทเดียวกันกับงานที่ประกวดราคาจ้างก่อสร้าง ในวงเงินไม่น้อยกว่า ๑,๒๕๐,๐๐๐ บาท (หนึ่งล้านสองแสนห้าหมื่นบาทถ้วน) และเป็นผลงาน ที่เป็นคู่สัญญา โดยตรงกับหน่วยงานของรัฐ หรือหน่วยงานเอกชนที่กรมทรัพยากรน้ำ โดยสำนักงานทรัพยากรน้ำที่ ๓ เชื่อถือ ซึ่ง ผลงานดังกล่าวต้องเป็นผลงานในสัญญาเดียวกันและเป็นการที่ได้ทำงานแล้วเสร็จตามสัญญา ซึ่งได้มีการ ส่งมอบงานและตรวจรับเรียบร้อยแล้ว

๓.๑๑ ผู้ยื่นข้อเสนอที่เสนอราคาในรูปแบบของ “กิจการร่วมค้า” ต้องมีคุณสมบัติ ดังนี้  
กรณีที่ข้อตกลงระหว่างผู้เข้าร่วมค้ากำหนดให้ผู้เข้าร่วมค้ารายใดรายหนึ่งเป็นผู้เข้าร่วมค้าหลัก  
ข้อตกลงระหว่างผู้เข้าร่วมค้าจะต้องมีการกำหนดสัดส่วนหน้าที่ และความรับผิดชอบในปริมาณงานสิ่งของ หรือมูลค่าตามสัญญาของผู้เข้าร่วมค้าหลักมากกว่าผู้เข้าร่วมค้ารายอื่นทุกราย

กรณีที่ข้อตกลงระหว่างผู้เข้าร่วมค้ากำหนดให้ผู้เข้าร่วมค้ารายใดรายหนึ่งเป็นผู้เข้าร่วมค้าหลัก  
กิจการร่วมค้านั้นต้องใช้ผลงานของผู้เข้าร่วมค้าหลักรายเดียวเป็นผลงานของกิจการร่วมค้าที่ยื่นข้อเสนอ

สำหรับข้อตกลงระหว่างผู้เข้าร่วมค้าที่ไม่ได้กำหนดให้ผู้เข้าร่วมค้ารายใดเป็นผู้เข้าร่วมค้าหลัก  
ผู้เข้าร่วมค้าทุกรายจะต้องมีคุณสมบัติครบถ้วนตามเงื่อนไขที่กำหนดไว้ในเอกสารเชิญชวน หรือหนังสือเชิญชวน

กรณีที่ข้อตกลงระหว่างผู้เข้าร่วมค้ากำหนดให้มีการมอบหมายผู้เข้าร่วมค้ารายใดรายหนึ่งเป็น  
ผู้ยื่นข้อเสนอ ในนามกิจการร่วมค้า การยื่นข้อเสนอดังกล่าวไม่ต้องมีหนังสือมอบอำนาจ

สำหรับข้อตกลงระหว่างผู้เข้าร่วมค้าที่ไม่ได้กำหนดให้ผู้เข้าร่วมค้ารายใดเป็นผู้ยื่นข้อเสนอ  
ผู้เข้าร่วมค้าทุกรายจะต้องลงลายมือชื่อในหนังสือมอบอำนาจให้ผู้เข้าร่วมค้ารายใดรายหนึ่งเป็นผู้ยื่นข้อเสนอใน  
นามกิจการร่วมค้า

๓.๑๒ ผู้ยื่นข้อเสนอต้องลงทะเบียนในระบบจัดซื้อจัดจ้างภาครัฐด้วยอิเล็กทรอนิกส์ (Electronic Government Procurement : e - GP) ของกรมบัญชีกลาง

๓.๑๓ ผู้ยื่นข้อเสนอต้องมีมูลค่าสุทธิของกิจการ เป็นไปตามหนังสือคณะกรรมการวิจัยปัญหา  
การจัดซื้อจัดจ้างและการบริหารพัสดุภาครัฐ ด่วนที่สุด ที่ กค (กวจ) ที่ ๐๔๐๕๒/ว ๑๒๔ ลงวันที่ ๑ มีนาคม ๒๕๖๖ ดังนี้

(๑) กรณีผู้ยื่นข้อเสนอเป็นนิติบุคคลที่จัดตั้งขึ้นตามกฎหมายไทยซึ่งได้จดทะเบียนเกินกว่า ๑ ปี  
ต้องมีมูลค่าสุทธิของกิจการ จากผลต่างระหว่างสินทรัพย์สุทธิหักด้วยหนี้สินสุทธิ ที่ปรากฏในงบแสดงฐานะ  
การเงินที่มีการตรวจรับรองแล้ว ซึ่งจะต้องแสดงค่าเป็นบวก ๑ ปีสุดท้ายก่อนวันยื่นข้อเสนอ

(๒) สำหรับการจัดซื้อจัดจ้างครั้งหนึ่งที่มีวงเงินเกิน ๕๐๐,๐๐๐ บาทขึ้นไป กรณีผู้ยื่นข้อเสนอ  
เป็นบุคคลธรรมดา โดยพิจารณาจากหนังสือรับรองบัญชีเงินฝาก ไม่เกิน ๙๐ วัน ก่อนวันยื่นข้อเสนอ โดยต้องมี  
เงินฝากคงเหลือในบัญชีธนาคารเป็นมูลค่า ๑ ใน ๔ ของมูลค่างบประมาณของโครงการหรือรายการที่ยื่น  
ข้อเสนอในแต่ละครั้ง และหากเป็นผู้ชนะการจัดซื้อจัดจ้างหรือเป็นผู้ได้รับการคัดเลือกจะต้องแสดงบัญชีเงิน  
ฝากที่มีมูลค่าดังกล่าวอีกครั้งหนึ่งในวันลงนามในสัญญา

(๓) กรณีที่ผู้ยื่นข้อเสนอไม่มีมูลค่าสุทธิของกิจการหรือทุนจดทะเบียน หรือมีแต่ไม่เพียงพอที่จะ  
เข้ายื่นข้อเสนอ ผู้ยื่นข้อเสนอสามารถขอวงเงินสินเชื่อ โดยต้องมีวงเงินสินเชื่อ ๑ ใน ๔ ของมูลค่า  
งบประมาณของโครงการหรือรายการที่ยื่นข้อเสนอในแต่ละครั้ง (สินเชื่อที่ธนาคารภายในประเทศ หรือบริษัท  
เงินทุนหรือบริษัทเงินทุนหลักทรัพย์ที่ได้รับอนุญาตให้ประกอบกิจการเงินทุนเพื่อการพาณิชย์ และประกอบ  
ธุรกิจค้าประกันตามประกาศของธนาคารแห่งประเทศไทย ตามรายชื่อบริษัทเงินทุนที่ธนาคารแห่งประเทศไทย  
แจ้งเวียนให้ทราบ โดยพิจารณาจากยอดเงินรวมของวงเงินสินเชื่อที่สำนักงานใหญ่รับรองหรือที่สำนักงานสาขา  
รับรอง (กรณีได้รับมอบอำนาจจากสำนักงานใหญ่) ซึ่งออกให้แก่ผู้ยื่นข้อเสนอจนถึงวันยื่นข้อเสนอไม่เกิน ๙๐ วัน)

(๔) กรณีตาม (๑) - (๔) ยกเว้นสำหรับกรณีดังต่อไปนี้

(๔.๑) กรณีที่ผู้ยื่นข้อเสนอเป็นหน่วยงานของรัฐ

(๔.๒) นิติบุคคลที่จัดตั้งขึ้นตามกฎหมายไทยที่อยู่ระหว่างการฟื้นฟูกิจการตามพระราชบัญญัติล้มละลาย (ฉบับที่ ๑๐) พ.ศ. ๒๕๖๑

(๔.๓) งานก่อสร้างที่กรมบัญชีกลางได้ขึ้นทะเบียนผู้ประกอบการงานก่อสร้างแล้ว และงานก่อสร้างที่หน่วยงานของรัฐได้มีการจัดทำบัญชีผู้ประกอบการงานก่อสร้างที่มีคุณสมบัติเบื้องต้นไว้แล้ว ก่อนวันที่พระราชบัญญัติการจัดซื้อจัดจ้างและการบริหารพัสดุมีผลใช้บังคับ

#### ๔. รูปแบบรายการหรือคุณลักษณะเฉพาะ

ประกอบด้วยรายละเอียดโครงการ

๔.๑ งานติดตั้งแผงโซลาร์เซลล์ และระบบไฟฟ้าระบบสูบน้ำด้วยพลังงานแสงอาทิตย์

๔.๒ งานก่อสร้างและติดตั้งถังเก็บน้ำ

๔.๓ งานประสานและเดินท่อระบบกระจายน้ำด้วยพลังงานแสงอาทิตย์

๔.๔ งานอื่นๆ ที่แบบแปลนกำหนด

๔.๕ เงื่อนไขทั่วไปของงานก่อสร้างและรายการรายละเอียดด้านวิศวกรรม ตามเอกสารแนบท้ายประกวดราคาอิเล็กทรอนิกส์

#### ๕. ระยะเวลาดำเนินการ

ดำเนินการก่อสร้างแล้วเสร็จภายใน ๑๒๐ วัน นับถัดจากวันลงนามในสัญญาหรือนับถัดจากวันที่ได้รับหนังสือแจ้งจากกรมให้เริ่มทำงาน

#### ๖. วงเงินงบประมาณ

งบประมาณที่ได้รับจัดสรร ๒,๕๐๐,๐๐๐ บาท (สองล้านห้าแสนบาทถ้วน) งบประมาณประจำปี พ.ศ. ๒๕๖๙ (เหลือจ่าย) งบลงทุน ค่าที่ดินและสิ่งก่อสร้าง

#### ๗. หลักฐานการยื่นข้อเสนอ

ผู้ยื่นข้อเสนอจะต้องเสนอเอกสารหลักฐานยื่นมาพร้อมกับการเสนอราคาทางระบบจัดซื้อจัดจ้างภาครัฐด้วยอิเล็กทรอนิกส์ โดยแยกเป็น ๒ ส่วน คือ

๗.๑ ส่วนที่ ๑ อย่างน้อยต้องมีเอกสารดังต่อไปนี้

(๑) ในกรณีผู้ยื่นข้อเสนอเป็นนิติบุคคล

(ก) ห้างหุ้นส่วนสามัญหรือห้างหุ้นส่วนจำกัด ให้ยื่นสำเนาหนังสือรับรองการจดทะเบียนนิติบุคคล บัญชีรายชื่อหุ้นส่วนผู้จัดการ ผู้มีอำนาจควบคุม (ถ้ามี)

(ข) บริษัทจำกัดหรือบริษัทมหาชนจำกัด ให้ยื่นสำเนาหนังสือรับรองการจดทะเบียนนิติบุคคล หนังสือบริคณห์สนธิ บัญชีรายชื่อกรรมการผู้จัดการ ผู้มีอำนาจควบคุม (ถ้ามี) และบัญชีผู้ถือหุ้นรายใหญ่ (ถ้ามี)

(๒) ในกรณีผู้ยื่นข้อเสนอเป็นบุคคลธรรมดาหรือคณะบุคคลที่มีโชินนิติบุคคล ให้ยื่นสำเนาบัตรประจำตัวประชาชนของผู้ยื่นข้อเสนอ หรือสำเนาหนังสือเดินทางของผู้ยื่นข้อเสนอที่มีได้ถือสัญชาติไทย

(๓) ในกรณีผู้ยื่นข้อเสนอเป็นผู้ยื่นข้อเสนอร่วมกันในฐานะเป็นผู้ร่วมค้า ให้ยื่นสำเนาสัญญาของการเข้าร่วมค้า และเอกสารตามที่ระบุไว้ใน (๑) หรือ (๒) ของผู้ร่วมค้า แล้วแต่กรณี

(๔) ผู้ยื่นข้อเสนอต้องแสดงหลักฐานเกี่ยวกับมูลค่าสุทธิของกิจการ ดังนี้

(๔.๑) ในกรณีผู้ยื่นข้อเสนอเป็นนิติบุคคล ให้ยื่นงบแสดงฐานะการเงินที่มีการรับรองแล้ว ๑ ปี สดท้ายก่อนวันยื่นข้อเสนอ โดยให้ยื่นขณะเข้าเสนอราคา

(๔.๒) ในกรณีผู้ยื่นข้อเสนอเป็นบุคคลธรรมดา ให้ยื่นหนังสือรับรองบัญชีเงินฝากไม่เกิน ๙๐ วัน ก่อนวันยื่นข้อเสนอ โดยให้ยื่นขณะเข้าเสนอราคา และจะต้องแสดงหนังสือรับรองบัญชีเงินฝากที่มีมูลค่าดังกล่าวอีกครั้งหนึ่งในวันลงนามในสัญญา

(๔.๓) กรณีที่ผู้ยื่นข้อเสนอไม่มีมูลค่าสุทธิของกิจการและทุนจดทะเบียน หรือมีแต่ไม่เพียงพอที่จะเข้ายื่นข้อเสนอ ให้ยื่นสำเนาหนังสือรับรองวงเงินสินเชื่อ (สินเชื่อที่ธนาคารภายในประเทศหรือบริษัทเงินทุนหรือบริษัทเงินทุนหลักทรัพย์ที่ได้รับอนุญาตให้ประกอบกิจการเงินทุนเพื่อการพาณิชย์และประกอบธุรกิจค้าประกัน ตามประกาศของธนาคารแห่งประเทศไทย ตามรายชื่อบริษัทเงินทุนที่ธนาคารแห่งประเทศไทย แจ้งเวียนให้ทราบ โดยพิจารณาจากยอดเงินรวมของวงเงินสินเชื่อที่สำนักงานใหญ่รับรองหรือที่สำนักงานสาขารับรอง (กรณีได้รับมอบอำนาจจากสำนักงานใหญ่) ซึ่งออกให้แก่ผู้ยื่นข้อเสนอ นับถึงวันยื่นข้อเสนอไม่เกิน ๙๐ วัน)

(๕) เอกสารเพิ่มเติมอื่นๆ

(๕.๑) สำเนาใบทะเบียนพาณิชย์

(๕.๒) สำเนาใบทะเบียนภาษีมูลค่าเพิ่ม

(๖) บัญชีเอกสารส่วนที่ ๑ ทั้งหมดที่ได้ยื่นพร้อมกับการเสนอราคาทางระบบจัดซื้อจัดจ้างภาครัฐด้วยอิเล็กทรอนิกส์ ตามแบบในข้อ ๑.๖ (๑) โดยไม่ต้องแนบในรูปแบบ PDF File (Portable Document Format)

ทั้งนี้ เมื่อผู้ยื่นข้อเสนอดำเนินการแนบไฟล์เอกสารตามบัญชีเอกสารส่วนที่ ๑ ครบถ้วนถูกต้องแล้วระบบจัดซื้อจัดจ้างภาครัฐด้วยอิเล็กทรอนิกส์จะสร้างบัญชีเอกสารส่วนที่ ๑ ตามแบบในข้อ ๑.๖ (๑) ให้โดยผู้ยื่นข้อเสนอไม่ต้องแนบบัญชีเอกสารส่วนที่ ๑ ดังกล่าวในรูปแบบ PDF File (Portable Document Format)

### ๗.๒ ส่วนที่ ๒ อย่างน้อยต้องมีเอกสารดังต่อไปนี้

(๑) ในกรณีที่ผู้ยื่นข้อเสนอมอบอำนาจให้บุคคลอื่นกระทำการแทนให้แนบหนังสือมอบอำนาจซึ่งติดอากรแสตมป์ตามกฎหมาย โดยมีหลักฐานแสดงตัวตนของผู้มอบอำนาจและผู้รับมอบอำนาจ ทั้งนี้หากผู้รับมอบอำนาจเป็นบุคคลธรรมดาต้องเป็นผู้ที่บรรลุนิติภาวะตามกฎหมายแล้วเท่านั้น

(๒) สำเนาหนังสือรับรองผลงานก่อสร้างพร้อมทั้งรับรองสำเนาถูกต้อง

(๓) สำเนาใบขึ้นทะเบียนผู้ประกอบการวิสาหกิจขนาดกลางและขนาดย่อม (SME) (ถ้ามี)

(๔) แคตตาล็อกและ/หรือแบบรูปรายการรายละเอียดคุณลักษณะเฉพาะตามรายการรายละเอียดด้านวิศวกรรมและเงื่อนไขทั่วไปของงานก่อสร้างพร้อมทั้งรับรองสำเนาถูกต้อง

๔.๑ เอกสารทางเทคนิคของวัสดุและครุภัณฑ์ประกอบงานก่อสร้างให้ถูกต้องและครบถ้วน

๔.๒ เอกสารภาคผนวก ข ตารางสรุปรายละเอียดคุณลักษณะเฉพาะของวัสดุและครุภัณฑ์ประกอบงานก่อสร้างตามภาคผนวก ข ซึ่งกรอกข้อมูลให้ถูกต้องครบถ้วน

(๕) บัญชีเอกสารส่วนที่ ๒ ทั้งหมดที่ได้ยื่นพร้อมกับการเสนอราคาทางระบบจัดซื้อจัดจ้างภาครัฐด้วยอิเล็กทรอนิกส์ตามแบบเอกสารแนบท้ายเอกสารประกวดราคา โดยไม่ต้องแนบในรูปแบบ PDF File (Portable Document Format)

ทั้งนี้ เมื่อผู้ยื่นข้อเสนอดำเนินการแนบไฟล์เอกสารตามบัญชีเอกสารส่วนที่ ๒ ครบถ้วนถูกต้องแล้วระบบจัดซื้อจัดจ้างภาครัฐด้วยอิเล็กทรอนิกส์จะสร้างบัญชีเอกสารส่วนที่ ๒ ตามแบบในเอกสารแนบท้ายเอกสารประกวดราคา ให้โดยผู้ยื่นข้อเสนอไม่ต้องแนบบัญชีเอกสารส่วนที่ ๒ ดังกล่าวในรูปแบบ PDF File (Portable Document Format)

## ๘. การเสนอราคา

๘.๑ ผู้ยื่นข้อเสนอต้องเสนอราคาตามแบบที่กำหนด โดยไม่มีเงื่อนไขใดๆ ทั้งสิ้น และจะต้องกรอกข้อความให้ถูกต้องครบถ้วน ลงลายมือชื่อของผู้ยื่นข้อเสนอให้ชัดเจน จำนวนเงินที่เสนอต้องระบุตรงกันทั้งตัวเลขและตัวหนังสือโดยไม่มีการขูดลบหรือแก้ไข หากมีการขูดลบ ตกเติม แก้ไข เปลี่ยนแปลง จะต้องลงลายมือชื่อผู้ยื่นข้อเสนอ พร้อมทั้งประทับตรา (ถ้ามี) กำกับไว้ด้วยทุกแห่ง

๘.๒ ผู้ยื่นข้อเสนอจะต้องเสนอราคาเป็นเงินบาท และเสนอราคาเพียงราคาเดียว โดยเสนอราคารวมหรือราคาต่อหน่วย หรือราคาต่อรายการ ตามเงื่อนไขที่ระบุไว้ท้ายใบเสนอราคาให้ถูกต้อง ทั้งนี้ ราคารวมที่เสนอจะต้องตรงกันทั้งตัวเลขและตัวหนังสือ ถ้าตัวเลขและตัวหนังสือไม่ตรงกันให้ถือตัวหนังสือเป็นสำคัญ โดยคิดราคารวมทั้งสิ้น ซึ่งรวมค่าภาษีมูลค่าเพิ่มและภาษีอากรอื่น และค่าใช้จ่ายอื่นๆ ทั้งปวงไว้แล้ว

ราคาที่เสนอจะต้องเสนอกำหนดยื่นราคาไม่น้อยกว่า ๙๐ วัน นับตั้งแต่วันยื่นข้อเสนอโดย ภายในกำหนดยื่นราคา ผู้ยื่นข้อเสนอต้องรับผิดชอบราคาที่ตนได้เสนอไว้และจะถอนการเสนอราคามีได้

๘.๓ ผู้ยื่นข้อเสนอจะต้องเสนอกำหนดเวลาดำเนินการก่อสร้างแล้วเสร็จไม่เกิน ๑๒๐ วัน นับถัดจากวันลงนามในสัญญาหรือนับถัดจากวันที่ได้รับหนังสือแจ้งจากกรมทรัพยากรน้ำให้เริ่มทำงาน

๘.๔ ก่อนเสนอราคาผู้ยื่นข้อเสนอควรตรวจสอบรูปแบบรูปและรายการให้ละเอียด ฯลฯ ถี่ถ้วนและเข้าใจ เอกสารจ้างก่อสร้างทั้งหมดเสียก่อนที่จะตกลงยื่นข้อเสนอตามเงื่อนไขในเอกสารจ้างก่อสร้าง

## ๙. การลงนามในสัญญา

การจัดซื้อจัดจ้างครั้งนี้จะมีการลงนามในสัญญาหรือข้อตกลงเป็นหนังสือได้ต่อเมื่อได้รับจัดสรรงบประมาณรายจ่ายประจำปีงบประมาณ พ.ศ.๒๕๖๙(เหลือจ่าย) และกรณีที่กรมทรัพยากรน้ำ โดยสำนักงานทรัพยากรน้ำที่ ๓ ไม่ได้รับการจัดสรรงบประมาณเพื่อการจัดซื้อจัดจ้างในครั้งนี้กรมทรัพยากรน้ำ โดยสำนักงานทรัพยากรน้ำที่ ๓ จะยกเลิกการจัดซื้อจัดจ้างโครงการดังกล่าวซึ่งผู้เสนอราคาจะเรียกร้องค่าเสียหายใดๆ มิได้

## ๑๐. การจ่ายเงินล่วงหน้า

ผู้ยื่นข้อเสนอมีสิทธิเสนอขอรับเงินล่วงหน้า ในอัตราไม่เกินร้อยละ ๑๕ (สิบห้า) ของราคาค่าจ้างทั้งหมดแต่ทั้งนี้จะต้องส่งมอบหลักประกันเงินล่วงหน้า เป็นพันธบัตรรัฐบาลไทย หรือหนังสือค้ำประกัน หรือหนังสือค้ำประกันอิเล็กทรอนิกส์ของธนาคารในประเทศตามแบบดังระบุในเอกสารแนบท้ายเอกสารประกวดราคาให้แก่กรม ก่อนการรับเงินล่วงหน้า

## ๑๑. ค่าจ้างและการจ่ายเงิน

กรมทรัพยากรน้ำจะจ่ายค่าจ้างต่อหน่วยของงานแต่ละรายการที่ได้ทำสำเร็จจริงตามราคาต่อหน่วยที่กำหนดไว้ในใบแจ้งปริมาณงานและราคารอกนอกจากในกรณี ต่อไปนี้

(๑) เมื่อปริมาณงานที่ทำเสร็จจริงในส่วนที่เกินกว่าร้อยละ ๑๒๕ (หนึ่งร้อยยี่สิบห้า) แต่ไม่เกินร้อยละ ๑๕๐ (หนึ่งร้อยห้าสิบ) ของปริมาณงานที่กำหนดไว้ในสัญญาหรือใบแจ้งปริมาณงานและราคาจะจ่ายให้ในอัตราร้อยละ ๙๐ (เก้าสิบ) ของราคาต่อหน่วยตามสัญญา

(๒) เมื่อปริมาณงานที่ทำเสร็จจริงในส่วนที่เกินกว่าร้อยละ ๑๕๐ (หนึ่งร้อยห้าสิบ) ของปริมาณงานที่กำหนดไว้ในสัญญาหรือใบแจ้งปริมาณงานและราคา จะจ่ายให้ในอัตราร้อยละ ๘๓ (แปดสิบสาม) ของราคาต่อหน่วยตามสัญญา

(๓) เมื่อปริมาณงานที่ทำเสร็จจริงน้อยกว่าร้อยละ ๗๕ (เจ็ดสิบห้า) ของปริมาณงานที่กำหนดไว้ในสัญญาหรือใบแจ้งปริมาณงานและราคา จะจ่ายให้ตามราคาต่อหน่วยในสัญญา และจะจ่ายเพิ่มชดเชยเป็นค่า overhead และ mobilization สำหรับงานรายการนั้นในอัตราร้อยละ ๑๗ (สิบเจ็ด) ของผลต่างระหว่างปริมาณงานทั้งหมดของงานรายการนั้นตามสัญญาโดยประมาณ กับปริมาณงานที่ทำเสร็จจริงคูณด้วยราคาต่อหน่วยตามสัญญา ทั้งนี้การจ่ายเงินเพิ่มชดเชยเป็นค่า Overhead และ Mobilization ดังกล่าว ผู้ว่าจ้างจะจ่ายให้แก่ผู้รับจ้าง ในงวดสุดท้ายของการจ่ายเงินค่างานตามสัญญา

(๔) กรมทรัพยากรน้ำจะจ่ายเงินที่เพิ่มขึ้นตาม (๑) และ (๒) ดังกล่าวข้างต้น ในงวดสุดท้ายของการจ่ายเงินหรือก่อนงวดสุดท้ายของการจ่ายเงินตามที่กรมทรัพยากรน้ำจะพิจารณาตามที่เห็นสมควร เว้นแต่กรณีที่กรมทรัพยากรน้ำพิจารณาเห็นว่าปริมาณงานที่ทำเสร็จจริงดังกล่าว มิได้มีส่วนเกี่ยวข้องกับงานอื่นที่เหลืออีกทั้งงานที่เหลืออยู่ก็มิได้มี ผลกระทบต่อการจ่ายเงินค่างานที่แล้วเสร็จจริงในงวดดังกล่าว ทั้งนี้กรมทรัพยากรน้ำอาจจ่ายเงินที่เพิ่มขึ้นให้แก่ผู้รับจ้าง พร้อมกับการจ่ายเงินค่างานงวดนั้นๆ และการพิจารณาว่างานใดอยู่ในหลักเกณฑ์ดังกล่าวหรือไม่เป็นดุลพินิจ โดยเด็ดขาดของกรมทรัพยากรน้ำ

กรมทรัพยากรน้ำจะจ่ายเงินค่าจ้างให้แก่ผู้รับจ้างเป็นรายงวดตามเนื้องานที่ทำเสร็จจริงเมื่อกรมทรัพยากรน้ำ หรือเจ้าหน้าที่ของกรมทรัพยากรน้ำ ได้ทำการตรวจสอบผลงานที่ทำเสร็จแล้ว และปรากฏว่าเป็นที่พอใจตรงตามข้อกำหนดแห่งสัญญาทุกประการ กรมทรัพยากรน้ำจะออกหนังสือรับรองการรับมอบงานนั้นให้ไว้แก่ผู้รับจ้าง การจ่ายเงินงวดสุดท้ายจะจ่ายให้เมื่องานทั้งหมดตามสัญญาได้แล้วเสร็จทุกประการ

## ๑๒. หลักเกณฑ์และสิทธิในการพิจารณา

๑๒.๑ การพิจารณาผลการยื่นข้อเสนอครั้งนี้ กรมทรัพยากรน้ำจะพิจารณาตัดสินโดยใช้หลักเกณฑ์ราคา และพิจารณาจากราคารวมที่ปรากฏในใบเสนอราคา

๑๒.๒ หากผู้ยื่นข้อเสนอรายใดมีคุณสมบัติไม่ถูกต้องตามข้อ ๓ หรือยื่นข้อเสนอไม่ถูกต้องตามข้อ ๘ แล้วคณะกรรมการหรือกรมทรัพยากรน้ำ จะไม่รับพิจารณาข้อเสนอของผู้ยื่นข้อเสนอรายนั้น เว้นแต่ผู้ยื่นข้อเสนอรายใดเสนอเอกสารทางเทคนิคหรือรายละเอียดคุณลักษณะเฉพาะของพัสดุที่จะจ้างไม่ครบถ้วน หรือเสนอรายละเอียดแตกต่างไปจากเงื่อนไขที่กรมทรัพยากรน้ำกำหนดไว้ในเอกสารจ้างก่อสร้าง ในส่วนที่มีสาระสำคัญและความแตกต่างนั้นไม่มีผลทำให้เกิดการได้เปรียบเสียเปรียบต่อผู้ยื่นข้อเสนอรายอื่น หรือเป็นการผิดพลาดเล็กน้อยคณะกรรมการฯ อาจพิจารณาผ่อนปรนการตัดสินสิทธิผู้ยื่นข้อเสนอรายนั้น

๑๒.๓ กรมทรัพยากรน้ำสงวนสิทธิ์ไม่พิจารณาข้อเสนอของผู้ยื่นข้อเสนอโดยไม่มี การผ่อนผันในกรณีดังต่อไปนี้

(๑) ไม่ปรากฏชื่อผู้ยื่นข้อเสนอรายนั้นในบัญชีรายชื่อส่งหรือรับหนังสือเชิญชวนให้เข้ายื่นข้อเสนอของกรมทรัพยากรน้ำ

(๒) ไม่กรอกชื่อผู้ยื่นข้อเสนอในบัญชียื่นของข้อเสนอ

(๓) เสนอรายละเอียดแตกต่างไปจากเงื่อนไขที่กำหนดในเอกสารจ้างก่อสร้างที่เป็นสาระสำคัญ หรือมีผลทำให้เกิดความได้เปรียบเสียเปรียบแก่ผู้ยื่นข้อเสนอรายอื่น

๑๒.๔ ในการตัดสินการจ้าง หรือในการทำสัญญา คณะกรรมการจ้าง หรือกรมมีสิทธิให้ผู้ยื่นข้อเสนอชี้แจงข้อเท็จจริงเพิ่มเติมได้ กรมทรัพยากรน้ำมีสิทธิที่จะไม่รับข้อเสนอ ไม่รับราคาหรือไม่ทำสัญญาหากข้อเท็จจริงดังกล่าวไม่เหมาะสมหรือไม่ถูกต้อง

๑๒.๕ กรมทรัพยากรน้ำทรงไว้ซึ่งสิทธิที่จะไม่รับราคาต่ำสุด หรือราคาหนึ่งราคาใด หรือราคาที่เหมาะสมที่สุดก็ได้ และอาจพิจารณาเลือกจ้างในจำนวน หรือขนาด หรือเฉพาะรายการหนึ่งรายการใด หรืออาจจะยกเลิกการจ้าง โดยไม่พิจารณาจัดจ้างเลยก็ได้ สุดแต่จะพิจารณา ทั้งนี้ เพื่อประโยชน์ของทางราชการเป็นสำคัญ และให้ถือว่าการตัดสินใจของกรมเป็นเด็ดขาดผู้ยื่นข้อเสนอจะเรียกร้องค่าใช้จ่าย หรือค่าเสียหายใดๆ มิได้ รวมทั้งกรมจะพิจารณายกเลิกการจ้าง และลงโทษผู้ยื่นข้อเสนอเป็นผู้ที่ทำงานไม่ว่าจะเป็นผู้ยื่นข้อเสนอที่ได้รับการคัดเลือกหรือไม่ก็ตามหากมีเหตุที่เชื่อถือได้ว่าผู้ยื่นข้อเสนอกระทำการโดยไม่สุจริต เช่น การเสนอเอกสารอันเป็นเท็จ หรือใช้ข้อมูลคลาดเคลื่อน หรือนิติบุคคลอื่นมาเสนอราคาแทน เป็นต้น

ในกรณีที่ผู้ยื่นข้อเสนอรายที่เสนอราคาต่ำสุด เสนอราคาต่ำจนคาดหมายได้ว่าไม่อาจดำเนินงานตามเอกสารจ้างก่อสร้างได้ คณะกรรมการจ้าง หรือกรมจะให้ผู้ยื่นข้อเสนออื่นชี้แจงและแสดงหลักฐานที่ทำให้เชื่อได้ว่าผู้ยื่นข้อเสนอสามารถดำเนินงานตามเอกสารจ้างก่อสร้าง ให้เสร็จสมบูรณ์ หากคำชี้แจงไม่เป็นที่รับฟังได้ กรมมีสิทธิที่จะไม่รับข้อเสนอหรือไม่รับราคาของผู้ยื่นข้อเสนอรายนั้น ทั้งนี้ผู้ยื่นข้อเสนอดังกล่าวไม่มีสิทธิเรียกร้องค่าใช้จ่าย หรือค่าเสียหายใดๆ จากกรมทรัพยากรน้ำ

๑๒.๖ ก่อนลงนามในสัญญากรมทรัพยากรน้ำอาจประกาศยกเลิกการจ้างหากปรากฏว่ามีการกระทำที่เข้าลักษณะผู้ยื่นข้อเสนอที่ชนะการเสนอราคาหรือที่ได้รับการคัดเลือก มีผลประโยชน์ร่วมกันหรือมีส่วนได้เสียกับผู้ยื่นข้อเสนอรายอื่น หรือขัดขวางการแข่งขันอย่างเป็นธรรม หรือสมยอมกันกับผู้ยื่นข้อเสนอรายอื่น หรือเจ้าหน้าที่ในการเสนอราคา หรือถือว่ากระทำการทุจริตอื่นใดในการเสนอราคา

### ๑๓. สถานที่ส่งมอบงาน

- สถานที่ส่งมอบงาน : ณ โครงการก่อสร้างระบบกระจายน้ำ พร้อมระบบน้ำสะอาดโรงเรียนบ้านสงเปลือยดงสามสิบ สนับสนุนโครงการพัฒนาเด็กและเยาวชน ตามพระราชดำริสมเด็จพระกนิษฐาธิราชเจ้า กรมสมเด็จพระเทพรัตนราชสุดาฯ สยามบรมราชกุมารี หมู่ที่ ๑๒ บ้านดงสามสิบ ตำบลเสือเพลิง อำเภอกุมภวาปี จังหวัดอุดรธานี

### ๑๔. การรับประกันความชำรุดบกพร่อง

ผู้ชนะการประกวดราคาอิเล็กทรอนิกส์ซึ่งได้ทำสัญญาจ้างตามแบบดังระบุในเอกสารแนบท้ายเอกสารประกวดราคา หรือข้อตกลงจ้างเป็นหนังสือ แล้วแต่กรณี จะต้องรับประกันความชำรุดบกพร่องของงานจ้างที่เกิดขึ้นภายในระยะเวลาไม่น้อยกว่า ๒ ปี นับถัดจากวันที่กรมได้รับมอบงาน โดยต้องบริหารจัดการซ่อมแซมแก้ไขให้ใช้การได้ตั้งเดิมภายใน ๑๕ วัน นับถัดจากวันที่ได้รับแจ้งความชำรุดบกพร่อง

### ๑๕. อัตราค่าปรับ

ค่าปรับตามแบบสัญญาจ้างแนบท้ายเอกสารนี้หรือข้อตกลงจ้างเป็นหนังสือจะกำหนด ดังนี้

๑๕.๑ กรณีที่ผู้รับจ้างนำงานที่รับจ้างไปจ้างช่วงให้ผู้อื่นทำอีกทอดหนึ่งโดยไม่ได้รับอนุญาตจากกรมทรัพยากรน้ำจะกำหนดค่าปรับสำหรับการฝ่าฝืนดังกล่าวเป็นจำนวนร้อยละ ๑๐ ของวงเงินของงานจ้างช่วงนั้นๆ

๑๕.๒ กรณีที่ผู้รับจ้างปฏิบัติผิดสัญญาจ้าง นอกเหนือจากข้อ ๑๔ จะกำหนดค่าปรับเป็นรายวันเป็นจำนวนเงินตายตัวในอัตราร้อยละ ๐.๑๐ ของราคางานจ้าง

## ๑๖. มาตรฐานฝีมือช่าง

เมื่อกรมได้คัดเลือกผู้ยื่นข้อเสนอรายใดให้เป็นผู้รับจ้างและได้ตกลงจ้างก่อสร้างตามประกาศนี้แล้ว ผู้ยื่นข้อเสนอจะต้องตกลงว่าในการปฏิบัติงานก่อสร้างดังกล่าว ผู้ยื่นข้อเสนอจะต้องมีและใช้ผู้ผ่านการทดสอบ มาตรฐานฝีมือช่างจากสถาบันของทางราชการ หรือผู้มีวุฒิบัตรระดับ ปวช. ปวส. และ ป.ตรี หรือเทียบเท่าจาก สถาบันการศึกษาที่ ก.พ. รับรองให้เข้ารับราชการได้ ในอัตราไม่ต่ำกว่าร้อยละ ๑๐ (สิบ) ของแต่ละสาขาช่างแต่ จะต้องมีจำนวนอย่างน้อย ๑ คน ในแต่ละสาขาช่าง ดังต่อไปนี้

๑๖.๑ วิศวกรโครงการ (วิศวกรโยธา)

๑๖.๒ ช่างประจำโครงการ (สาขาโยธา หรือก่อสร้าง หรือสำรวจ)

๑๖.๓ วิศวกรไฟฟ้า (ไฟฟ้ากำลัง)

## ๑๗. การใช้วัสดุที่ผลิตภายในประเทศไทย

ผู้ชนะการประกวดราคาอิเล็กทรอนิกส์ซึ่งได้ทำสัญญาจ้างตามแบบดังระบุในเอกสารแนบท้ายเอกสาร ประกวดราคา หรือข้อตกลงจ้างเป็นหนังสือ จะต้องใช้วัสดุประเภทวัสดุและครุภัณฑ์ที่จะใช้ในงานก่อสร้าง เป็นวัสดุที่ผลิตภายในประเทศ โดยจะต้องใช้ไม่น้อยกว่าร้อยละ ๖๐ ของมูลค่าวัสดุที่ใช้ในงานก่อสร้างทั้งหมด ตามสัญญาและต้องใช้เหล็กที่ผลิตภายในประเทศไทยไม่น้อยกว่าร้อยละ ๙๐ ของปริมาณเหล็กที่ต้องใช้ทั้งหมด ตามสัญญา โดยต้องจัดทำแผนการใช้วัสดุที่ผลิตภายในประเทศไม่น้อยกว่าร้อยละ ๖๐ ของมูลค่าวัสดุที่ใช้ ในงานก่อสร้างทั้งหมดตามสัญญา และจัดทำแผนการใช้เหล็กที่ผลิตภายในประเทศไม่น้อยกว่าร้อยละ ๙๐ ของปริมาณเหล็กที่จะใช้ในงานก่อสร้างทั้งหมดตามสัญญาภายใน ๖๐ วัน นับถัดจากวันที่ได้ลงนามในสัญญา

## ๑๘. เงื่อนไขอื่น ๆ

๑๘.๑ แนวทางการประเมินผลการทำงานและการบอกเลิกสัญญา

๑๘.๑.๑ เวลาว่างเลยระยะเวลาไปเกิน ๑ ใน ๒ ของระยะเวลาตามแผนแล้วคู่สัญญามี **ผลงานสะสมไม่ถึงร้อยละ ๒๕** ของวงเงินค่าวัสดุหรือค่าจ้าง และความล่าช้าเป็นความผิดของคู่สัญญา

๑๘.๑.๒ เวลาว่างเลยระยะเวลาไปเกิน ๑ ใน ๒ ของระยะเวลาตามแผนแล้ว ปรากฏกรณีดังต่อไปนี้

(๑) คู่สัญญามีผลงานประจำเดือนที่ตั้งไว้ไม่ถึงร้อยละ ๕๐ ของแผนงานประจำเดือน

(๒) ผลงานไม่ถึงร้อยละ ๕๐ ของวงเงินค่าวัสดุหรือค่าจ้างโดยความล่าช้าเป็นความผิดของคู่สัญญา

๑๘.๑.๓ เวลาว่างเลยระยะเวลาไปเกิน ๓ ใน ๔ ของระยะเวลาตามแผนแล้วคู่สัญญามี **ผลงานไม่ถึงร้อยละ ๖๕** ของวงเงินค่าวัสดุหรือค่าจ้าง โดยความล่าช้าเป็นความผิดของคู่สัญญา

๑๘.๑.๔ เมื่อครบกำหนดส่งมอบตามสัญญา **ผลงานสะสมน้อยกว่าร้อยละ ๘๕** ของวงเงินค่า วัสดุหรือค่าจ้าง

๑๘.๑.๕ เมื่อครบกำหนดส่งมอบตามสัญญา หากสัญญาหรือข้อตกลงมีจำนวน**ค่าปรับจะเกิน ร้อยละ ๑๐** ของวงเงินค่าวัสดุหรือค่าจ้าง จะดำเนินการบอกเลิกสัญญาตามระเบียบฯ

หากปรากฏว่าเข้าเงื่อนไขกรณีหนึ่งกรณีใดตามข้อ ๑๘.๑.๑ ถึงข้อ ๑๘.๑.๕ หน่วยงานของรัฐ จะใช้ดุลยพินิจในการพิจารณาบอกเลิกสัญญาตามมาตรา ๑๐๓ วรรคหนึ่ง (๒) แห่งพระราชบัญญัติการจัดซื้อจัดจ้างฯ

๑๘.๒ คู่สัญญาต้องจัดทำแผนการทำงานภายใน ๑๕ วัน นับถัดจากวันลงนามในสัญญา โดยจัดทำแผนการทำงานตามแบบที่กรมบัญชีกลางกำหนด

หมายเหตุ

- ผู้สนใจสามารถติดต่อเพื่อขอทราบข้อมูลเพิ่มเติมได้ที่สำนักงานทรัพยากรน้ำที่ ๓ เลขที่ ๓๐๗ หมู่ที่ ๑๔ ตำบลหนองนาคำ อำเภอเมืองอุดรธานี จังหวัดอุดรธานี รหัสไปรษณีย์ ๔๑๐๐๐

โทรศัพท์หมายเลข ๐-๔๒๒๙๐-๓๕๐

โทรสารหมายเลข ๐-๔๒๒๙๐-๓๕๙

ลงชื่อ.....ประธานกรรมการฯ

(นายเลิศฤทธิ์ เลี่ยมสกุล)

ตำแหน่ง วิศวกรโยธาชำนาญการพิเศษ

ลงชื่อ.....กรรมการฯ

(นายมรุต พุ่มอรุณ)

ตำแหน่ง วิศวกรโยธาชำนาญการ

ลงชื่อ.....กรรมการฯ

(นายชุตีชัย โตหนึ่ง)

ตำแหน่ง วิศวกรโยธาปฏิบัติการ

(นายเลิศฤทธิ์ เลี่ยมสกุล)

ผู้อำนวยการส่วนสำรวจและออกแบบ

ทราบ/ดำเนินการตามระเบียบ

(นายวิระพันธ์ ระนาท)

ผู้อำนวยการส่วนเครื่องกล รักษาราชการแทน

ผู้อำนวยการสำนักงานทรัพยากรน้ำที่ ๓ ปฏิบัติราชการแทน

อธิบดีกรมทรัพยากรน้ำ

## เอกสารแนบท้ายเอกสารประกวดราคา

### เงื่อนไขทั่วไปของงานก่อสร้าง

โครงการก่อสร้างระบบกระจายน้ำ พร้อมระบบน้ำสะอาดโรงเรียนบ้านสงเปลือยดงสามสิบ สนับสนุนโครงการพัฒนาเด็กและเยาวชน ตามพระราชดำริสมเด็จพระกนิษฐาธิราชเจ้า กรมสมเด็จพระเทพรัตนราชสุดาฯ สยามบรมราชกุมารี หมู่ที่ ๑๒ บ้านดงสามสิบ ตำบลเสอเพลอ อำเภอกุมภวาปี จังหวัดอุดรธานี



## เงื่อนไขทั่วไปของงานก่อสร้าง

### ๑. คำจำกัดความ

คำต่างๆ ที่ระบุในรายการรายละเอียด (Specifications) มีความหมายดังต่อไปนี้

- ๑.๑ ผู้ว่าจ้าง หมายถึง กรมทรัพยากรน้ำ กระทรวงทรัพยากรธรรมชาติและสิ่งแวดล้อม
- ๑.๒ ผู้รับจ้าง หมายถึง ผู้เสนอราคาที่กรมทรัพยากรน้ำ ตกลงจ้างตามสัญญา
- ๑.๓ คณะกรรมการตรวจรับพัสดุ หมายถึง คณะกรรมการที่กรมทรัพยากรน้ำแต่งตั้ง มีหน้าที่ตามระเบียบกระทรวงการคลังว่าด้วยการจัดซื้อจัดจ้างและบริหารพัสดุภาครัฐ พ.ศ.๒๕๖๐ ข้อ ๒๕ (๕)
- ๑.๔ ผู้ควบคุมงาน หมายถึง ข้าราชการที่กรมทรัพยากรน้ำแต่งตั้ง มีหน้าที่ตามระเบียบกระทรวงการคลังว่าด้วยการจัดซื้อจัดจ้างและบริหารพัสดุภาครัฐ พ.ศ.๒๕๖๐ ข้อ ๑๗๘ (๑)(๒)(๓)(๔)

### ๒. การวางแผน การทำระดับ และการวางผัง

ผู้ว่าจ้างจะกำหนดหมุดหลักฐาน (Bench Mark) แสดงพิกัด และระดับ สถานที่ที่จะทำการก่อสร้างให้ ต่อไปเป็นหน้าที่ของผู้รับจ้างจะต้องวางแผนถ่ายระดับและวางผังบริเวณที่จะทำการก่อสร้าง ให้คณะกรรมการตรวจรับพัสดุทำการตรวจสอบให้ถูกต้องเสียก่อน ผู้รับจ้างจึงจะทำการก่อสร้างต่อไปได้ หมุดหลักฐานต่างๆที่แสดงแนว ระดับ และผังบริเวณทั้งหมด ซึ่งได้ตรวจสอบถูกต้องแล้วเหล่านี้ ผู้รับจ้างต้องรักษาให้อยู่ในสภาพคงเดิมที่สมบูรณ์เรียบร้อยตลอดเวลาที่ทำงานก่อสร้างรายนี้ และจะถอดถอนออกไปเมื่อได้รับอนุญาตจากคณะกรรมการตรวจรับพัสดุเท่านั้น บรรดาความผิดพลาดอันเกิดขึ้นเนื่องจากการวางแผน การถ่ายระดับ การวางผังก็ดี ผู้รับจ้างต้องรับผิดชอบและแก้ไขให้ถูกต้องทุกกรณี

### ๓. การให้ความร่วมมือและประสานงาน

ในบริเวณที่ทำงานเดียวกันนี้หรือใกล้เคียง ถ้ามีงานของผู้ว่าจ้าง หรือผู้รับจ้าง รายอื่นๆ ทำงานให้กับผู้ว่าจ้างอยู่ด้วย ผู้รับจ้างต้องให้ความร่วมมือและประสานงานด้วยดี เพื่อให้งานก่อสร้างสำเร็จเรียบร้อยตามแผน

### ๔. ถนนลำลองหรือทางเบี่ยง

ผู้รับจ้างต้องสร้างถนนลำลองหรือทางเบี่ยงต่อจากถนนเดิมที่มีอยู่แล้วและต้องบำรุงรักษาถนนที่จัดสร้างขึ้นใหม่ตลอดจนบำรุงรักษาถนนเดิมให้มีสภาพใช้งานได้

เพื่อความปลอดภัยในการจราจร ผู้รับจ้างต้องติดตั้งและจัดหาเครื่องหมาย ไม้กั้น สัญญาณโคมไฟ ฯลฯ ตามมาตรฐานของกรมทางหลวงให้ชัดเจน พร้อมรื้อถอนทางเบี่ยงออกเมื่อดำเนินการก่อสร้างแล้วเสร็จโดยทำการรื้อถอนลำเลียงวัสดุไปทิ้งในพื้นที่ที่ที่ดินที่กำหนดไว้ หรือบริเวณที่ผู้ควบคุมงานเห็นชอบให้ทิ้งได้

### ๕. การอำนวยความสะดวกและสิ่งอำนวยความสะดวกในการทำงาน

#### ๕.๑ ตรวจสอบคุณสมบัติและคุณภาพวัสดุ และงานก่อสร้าง

งานทดสอบคุณสมบัติและคุณภาพวัสดุ และงานก่อสร้าง ให้เป็นภาระของผู้รับจ้างที่จะต้องนำไปทดสอบที่สำนักงานทรัพยากรน้ำที่ ๓ หรือสถาบันที่ทางราชการรับรอง หรือสถาบันการศึกษาของรัฐบาล และเป็นที่ยอมรับได้ การเตรียมตัวอย่าง การขนส่งตัวอย่างไปถึงห้องทดสอบ ค่าทดสอบ และค่าใช้จ่ายต่างๆ เป็นของผู้รับจ้างทั้งสิ้น

เครื่องมือทดสอบและอุปกรณ์ดังกล่าว ผู้รับจ้างจะรับคืนได้เมื่อผู้ว่าจ้างได้ตรวจรับงานทั้งสัญญาตามสภาพปัจจุบันขณะนั้น

ค่าใช้จ่ายในการนี้ ให้เป็นหน้าที่ของผู้รับจ้าง

## ๖. งานจัดทำแบบเพิ่มเติม (Shop Drawing)

ในกรณีที่มีแบบแนบท้ายสัญญา มีรายละเอียดไม่เพียงพอที่จะนำไปใช้ก่อสร้างได้ผู้รับจ้างต้องจัดทำแบบเพิ่มเติม (Shop Drawing) ตามที่คณะกรรมการตรวจรับพัสดุเห็นสมควร ค่าใช้จ่ายในการจัดทำแบบเพิ่มเติม (Shop Drawing) รวมทั้งค่าใช้จ่ายในการสำรวจหาข้อมูลค่าใช้จ่ายในงานที่เกี่ยวข้องกับการจัดทำแบบดังกล่าว ค่าใช้จ่ายในการนี้เป็นของผู้รับจ้าง

## ๗. งานแผ่นป้ายแสดงรายละเอียดเกี่ยวกับงานก่อสร้าง

ผู้รับจ้างจะต้องจัดทำแผ่นป้ายแสดงรายละเอียดเกี่ยวกับงานก่อสร้าง จำนวนอย่างน้อย ๑ ชุด ติดตั้งที่บริเวณก่อสร้าง โดยมีรายละเอียดในการประกาศดังนี้ คือ

- ชื่อหน่วยงานเจ้าของโครงการ สถานที่ติดต่อและหมายเลขโทรศัพท์พร้อมดวงตรากรมทรัพยากรน้ำ
- ชื่อ ที่อยู่ ของผู้รับจ้าง พร้อมหมายเลขโทรศัพท์
- ระยะเวลาเริ่มต้น และระยะเวลาสิ้นสุดโครงการ
- ชื่อเจ้าหน้าที่ของส่วนราชการผู้ควบคุมงานพร้อมหมายเลขโทรศัพท์
- นอกเหนือไปจากข้อความดังกล่าวข้างต้น จะต้องมีความว่า “โครงการนี้ก่อสร้างด้วยเงินภาษีของประชาชน ขอให้ช่วยกันดูแลรักษา” ระบุไว้ด้วย งานแผ่นป้ายดังกล่าวนี้ ให้เป็นหน้าที่ของผู้รับจ้าง

## ๘. การดำเนินงานของผู้รับจ้าง

๘.๑ การควบคุมงานเพื่อก่อสร้างตามสัญญา ผู้ควบคุมงานของผู้รับจ้างต้องอยู่ประจำ ณ ที่ทำการก่อสร้าง เพื่อควบคุมงานตามสัญญา ถ้าผู้ควบคุมงานของผู้รับจ้างมีเหตุจำเป็นไม่สามารถอยู่ควบคุมงาน จะต้องแจ้งให้คณะกรรมการตรวจรับพัสดุทราบล่วงหน้า พร้อมทั้งแต่งตั้งผู้ปฏิบัติงานแทน เป็นลายลักษณ์อักษร เสนอแก่คณะกรรมการตรวจรับพัสดุนุมัติเสียก่อน ถ้าผู้ควบคุมงานของผู้รับจ้างไม่อยู่ควบคุมงานโดยไม่มีเหตุผลอันควรผู้ว่าจ้างหรือคณะกรรมการตรวจรับพัสดุหรือผู้ควบคุมงานของผู้ว่าจ้างมีสิทธิ์ สั่งหยุดงานทั้งหมดหรือบางส่วนได้ทันที และผู้รับจ้างต้องรับผิดชอบความเสียหายใดๆ อันเนื่องจากการนี้ทั้งสิ้น

ในกรณีที่งานก่อสร้างอยู่ภายใต้ข้อกำหนดของพระราชบัญญัติวิศวกร พ.ศ. ๒๕๔๒ ผู้รับจ้างจะต้องใช้วิศวกรตามพระราชบัญญัติวิชาชีพวิศวกรเป็นผู้ควบคุมงาน

๘.๒ ภายใน ๑๕ วัน นับถัดจากวันที่ลงนามในสัญญา ผู้รับจ้างจะต้องเสนอแผนการปฏิบัติงาน แผนการใช้เครื่องจักร-เครื่องมือและรายชื่อวิศวกรผู้ควบคุมงาน โดยแผนปฏิบัติงานจะต้องแสดงถึงขั้นตอนการทำงานที่ถูกต้องตามสภาพฤดูกาล และกำหนดเวลาที่ต้องใช้ในการทำงานหลักต่างๆให้แล้วเสร็จให้คณะกรรมการตรวจรับพัสดุของผู้ว่าจ้างพิจารณาเห็นชอบก่อนดำเนินการ ผู้ควบคุมงานก่อสร้างของผู้ว่าจ้างและคณะกรรมการตรวจรับพัสดุจะคอยติดตามเร่งรัดงานให้เป็นไปตามแผนปฏิบัติงานที่กำหนดไว้ ทั้งนี้เพื่อให้การก่อสร้างเป็นไปด้วยความเรียบร้อยและแล้วเสร็จภายในกำหนดระยะเวลาที่ระบุไว้ในสัญญา สำหรับแผนปฏิบัติงานและแผนการใช้เครื่องจักร-เครื่องมือที่ได้รับความเห็นชอบจากคณะกรรมการตรวจรับพัสดุแล้วนี้ให้ถือว่าเป็นส่วนหนึ่งของสัญญาด้วย

๘.๓ ผู้รับจ้างต้องตรวจสอบแบบและรายละเอียดโดยถี่ถ้วน หากปรากฏว่าแบบและรายละเอียดดังกล่าวมีการขัดแย้งคลาดเคลื่อนหรือผิดพลาด ผู้รับจ้างต้องรายงานให้ผู้ควบคุมงานของผู้ว่าจ้างทราบทันที ผู้ควบคุมงานของผู้ว่าจ้างและคณะกรรมการตรวจรับพัสดุและหรือผู้ว่าจ้างเป็นผู้พิจารณา และวินิจฉัยคำวินิจฉัยของคณะกรรมการตรวจรับพัสดุหรือผู้ว่าจ้างผู้รับจ้างต้องปฏิบัติตามโดยเคร่งครัดและถือเป็นอันยุติ

๘.๔ ในกรณีที่มีปัญหาเรื่องที่ดินอันเป็นเหตุให้ผู้รับจ้างไม่สามารถเข้าปฏิบัติงานก่อสร้างตามสัญญาได้ ผู้ว่าจ้างมีสิทธิ์ตัดงานส่วนนั้นออกจากสัญญา โดยผู้รับจ้างไม่มีสิทธิ์เรียกร้องค่าเสียหายใดๆ จากกรมทรัพยากรน้ำ

๘.๕ ผู้รับจ้างต้องยื่นเสนอแผนการดำเนินงานซึ่งจะต้องจัดหาพร้อมติดตั้งระบบกระจายน้ำด้วยพลังงานแสงอาทิตย์ให้แล้วเสร็จ พร้อมจะส่งมอบภายในระยะเวลาที่กำหนด เพื่อแสดงถึงขีดความสามารถของผู้เสนอราคา และยืนยันการดำเนินการให้แล้วเสร็จถูกต้องครบถ้วนทุกแห่ง สำหรับแผนการดำเนินการจะมีผลต่อการติดตามควบคุมงาน และมีผลผูกพันกับสัญญาจ้างด้วย

กรณีที่ผู้รับจ้างได้ทำสัญญาจ้างเป็นผู้รับจ้างกับสำนักงานทรัพยากรน้ำที่ ๓ ในการดำเนินการจัดหาพร้อมติดตั้งระบบกระจายน้ำด้วยพลังงานแสงอาทิตย์แล้ว แต่ไม่สามารถดำเนินการได้ตามแผนการดำเนินงานที่ผู้รับจ้างเสนอต่อกรมทรัพยากรน้ำ ในการยื่นเสนอราคาครั้งนี้ กรมทรัพยากรน้ำจะขอสงวนสิทธิ์ยกเลิกสัญญาจ้าง และจะไม่ชำระค่าใช้จ่ายใดๆ ทั้งสิ้น ในส่วนที่ผู้รับจ้างได้ดำเนินการไปแล้ว รวมถึงต้องถูกตัดสิทธิ์ในการเข้าเสนอราคาในงานจ้างของกรมทรัพยากรน้ำในครั้งต่อไป

๘.๖ วัสดุอุปกรณ์ที่ผู้รับจ้างนำมาใช้ในโครงการต้องเป็นของใหม่ที่ยังไม่เคยใช้งานมาก่อน และหากเป็นผลิตภัณฑ์ที่มีการกำหนดมาตรฐานอุตสาหกรรม (มอก.) ผู้รับจ้างจะต้องใช้วัสดุอุปกรณ์ที่ได้รับมาตรฐานผลิตภัณฑ์อุตสาหกรรม (มอก.) เป็นสำคัญเท่านั้น

๘.๗ ผู้รับจ้างจะต้องแนบสำเนาใบอนุญาตเป็นผู้ประกอบวิชาชีพวิศวกรรมควบคุมสาขาวิศวกรรมโยธา และสาขาวิชาวิศวกรรมไฟฟ้า(ไฟฟ้ากำลัง) และสำเนาบัตรสมาชิกสภาวิศวกรที่ไม่ขาดสมาชิกภาพของวิศวกรที่เป็นผู้ควบคุมงานในการจัดหาพร้อมติดตั้งระบบกระจายน้ำด้วยพลังงานแสงอาทิตย์ พร้อมลงนามรับรองสำเนาถูกต้อง และใบรับรองการควบคุมงานของวิศวกรแนบมาพร้อมเอกสารเสนอราคาเป็นผู้ควบคุมงานในการจัดหาพร้อมติดตั้งระบบกระจายน้ำด้วยพลังงานแสงอาทิตย์ พร้อมลงนามรับรองการควบคุมการดำเนินงาน

## ๙. เหตุสุดวิสัย

คำว่า “เหตุสุดวิสัย” หมายความว่าเหตุใดๆ อันจะเกิดขึ้นก็ดี จะให้ผลพิบัติก็ดี เป็นเหตุที่ไม่อาจป้องกันได้ แม้ทั้งบุคคลผู้ต้องประสพ หรือใกล้จะต้องประสพเหตุนั้น จะได้จัดการระมัดระวังตามสมควร อันพึงคาดหมายได้จากบุคคลในฐานะและภาวะเช่นนั้น

สาเหตุของเหตุสุดวิสัย ซึ่งมีผลมาต่อคู่สัญญาตามเอกสารนี้ ได้แก่สาเหตุดังที่แสดงรายการไว้ข้างล่างนี้ ทั้งนี้ โดยมีเงื่อนไขว่าสาเหตุดังกล่าวมีผลกระทบกระเทือนจริงต่อเอกสารสัญญานี้ ซึ่งสาเหตุเหล่านั้นมิได้เนื่องมาจากคู่สัญญาที่เกี่ยวข้องฝ่ายใดและซึ่งทั้งสองฝ่ายต่างได้พยายามใช้มาตรการทั้งหมด เพื่อหลีกเลี่ยงสาเหตุนั้น และ/หรือลดความเสียหายอันเนื่องมาจากสาเหตุนั้นๆ ตลอดจนได้พยายามใช้กฎหมายและระเบียบปฏิบัติในประเทศไทยที่บังคับไว้แล้วทั้งหมด

ก. สงคราม เหตุการณ์ระหว่างสงคราม การรุกราน สงครามการเมือง การปฏิวัติ การก่อการจลาจล การก่อความวุ่นวายในบ้านเมือง การก่อการกำเริบหรือการแย่งอำนาจ

ข. การนัดหยุดงาน ซึ่งมีได้เกี่ยวข้องกับผู้รับจ้างโดยตรง เหตุการณ์และการกระทำของผู้นัดหยุดงาน

ค. คำสั่งของรัฐบาลพลเรือนทหารเกี่ยวกับการกำหนดให้ถือเอาการริบหรือทำลาย การเวนคืนทรัพย์สิน

ง. ภัยพิบัติตามธรรมชาติ เช่น แผ่นดินไหว ซึ่งมีความรุนแรงจนถึง INTENSITY VI OF THE RICHTER SCALE หรือกว่านั้นการถล่มหลายเพราะการระเบิดของภูเขาไฟ อุทกภัยร้ายแรง และใต้ผืนมหาประลัย

จ. สาเหตุของการสุดวิสัยอื่นทั้งหมด นอกเหนือจากที่ระบุในข้อ ก. ถึงข้อ ง. ซึ่งผู้ว่าจ้างให้การรับรองตามเงื่อนไขที่ระบุไว้ในวรรคแรกของข้อนี้

ฉ. เหตุเกิดจากพฤติการณ์อันหนึ่งอันใด ที่ผู้รับจ้างไม่ต้องรับผิดชอบตามกฎหมาย

สาเหตุของเหตุสุดวิสัยซึ่งได้รับการรับรองจากผู้ว่าจ้าง หรือเหตุเกิดจากพฤติการณ์อันหนึ่งอันใด ที่ผู้รับจ้างไม่ต้องรับผิดชอบตามกฎหมาย จะเป็นผลต่อเอกสารสัญญา ก็ต่อเมื่อผู้รับจ้างได้ยื่นคำบอกกล่าวต่อผู้ว่าจ้าง หรือผู้แทนของผู้ว่าจ้างเกี่ยวกับเหตุการณ์นั้นพร้อมพยานหลักฐานในส่วนที่เกี่ยวข้องมาเป็นลายลักษณ์อักษร ภายใน ๑๕ วัน นับแต่เหตุนั้นได้สิ้นสุด

หากผู้รับจ้างไม่ยื่นคำบอกกล่าวพร้อมพยานหลักฐานภายในกำหนดเวลาดังกล่าวข้างต้นนอกจากสิทธิ ซึ่งผู้ว่าจ้างสงวนไว้ตามเงื่อนไขสัญญาข้ออื่นและวรรคอื่นแล้ว ผู้ว่าจ้างมีสิทธิโดยชอบที่จะไม่พิจารณาค่าขอของผู้รับจ้างในกรณีนี้ได้ ผู้ว่าจ้างจะสงวนไว้ซึ่งสิทธิที่ดำเนินการตรวจสอบตามที่เห็นว่าจำเป็นจนเป็นที่พอใจ เพื่อตรวจสอบผลของที่กล่าวข้างต้น ก่อนให้คำรับรองเรียกร้องค่าเสียหายใดๆ ของผู้รับจ้าง ความเสียหายที่ผู้ว่าจ้าง มิได้ให้การรับรองว่าเกิดขึ้นเพราะเหตุสุดวิสัยจะไม่ได้รับการพิจารณาว่าเป็นผล ทั้งในด้านเกี่ยวกับความล่าช้าในความสำเร็จสมบูรณ์ของงานหรือส่วนของงานตามกำหนดวันที่ได้ตกลงกันไว้ในเอกสารสัญญาหรือการชดใช้ค่าเสียหาย

เอกสารแนบท้ายเอกสารประกวดราคา

รายการรายละเอียดด้านวิศวกรรม

โครงการก่อสร้างระบบกระจายน้ำ พร้อมระบบน้ำสะอาดโรงเรียนบ้านสงเปลือยดงสามสิบ  
สนับสนุนโครงการพัฒนาเด็กและเยาวชน ตามพระราชดำริ สมเด็จพระกนิษฐาธิราชเจ้า  
กรมสมเด็จพระเทพรัตนราชสุดาฯ สยามบรมราชกุมารี  
หมู่ที่ ๑๒ บ้านดงสามสิบ ตำบลเสอเพลอ อำเภอกุมภวาปี จังหวัดอุดรธานี



# รายการรายละเอียดด้านวิศวกรรม

## ๑. รายการทั่วไป

รายการรายละเอียดด้านวิศวกรรม (Specifications) ที่จะต้องใช้ควบคู่กับเงื่อนไขของสัญญา (Conditions of Contract) แบบก่อสร้าง (Construction Drawings) ใบแจ้งปริมาณงานและราคา (Bill of Quantities, BOQ) และผู้รับจ้างจะต้องปฏิบัติตามเงื่อนไขที่ระบุในเอกสารสัญญาและตามคำแนะนำของผู้ควบคุมงานของผู้ว่าจ้าง

ผู้รับจ้างจะต้องทราบสภาพของบริเวณก่อสร้างและขอบเขตของงานก่อสร้างเป็นอย่างดี และจะต้องทำการก่อสร้างตามรายการรายละเอียดด้านวิศวกรรม แบบก่อสร้าง และคำแนะนำของผู้ควบคุมงานของผู้ว่าจ้าง

รายการรายละเอียดด้านวิศวกรรมนี้แสดงมาตรฐานต่ำสุดที่ต้องการสำหรับงานก่อสร้างตามสัญญานี้

ผู้รับจ้างจะต้องปฏิบัติตามข้อกำหนดและภาระผูกพันต่าง ๆ ซึ่งได้ระบุไว้ในเงื่อนไขของสัญญาและรายการรายละเอียดด้านวิศวกรรม ในทางตรงกันข้าม ค่าใช้จ่ายสำหรับการทำงาน ตามภาระผูกพันต่าง ๆ เช่น การโยกย้ายเครื่องจักรก่อสร้างเข้าปฏิบัติงาน ค่าดำเนินการ กำไร ฯลฯ จะรวมอยู่ในรายการค่าใช้จ่าย (Pay Item) ที่เหมาะสมของรายการในใบแจ้งปริมาณงานและราคาของสัญญานี้

## ๒. มาตรฐาน

ในรายการรายละเอียดนี้จะมีการอ้างถึงมาตรฐานต่าง ๆ เช่น มาตรฐานอุตสาหกรรมไทย มอก. ด้วยเลขที่ที่เหมาะสม ในกรณีนี้การอ้าง มอก. จะรวมถึงข้อความว่า “หรือมาตรฐานเทียบเท่าซึ่งจะต่างๆได้รับความเห็นชอบจากคณะกรรมการตรวจรับพัสดุ”

ผู้รับจ้างจะไม่เบิกค่าใช้จ่ายอันเกิดจากความล่าช้าของงานก่อสร้าง เนื่องจากการทดสอบใด ๆ ถือว่าเป็นหน้าที่ของผู้รับจ้างที่จะต้องจัดเวลาไว้อย่างเพียงพอสำหรับการทดสอบวัสดุต่าง ๆ ที่จำเป็นสำหรับก่อสร้างรายชื่อต่อไปนี้เป็นมาตรฐานที่ยอมรับในระดับนานาชาติ คำย่อที่ได้แสดงไว้สำหรับมาตรฐานอย่างเป็นทางการใช้คำเพื่อให้เกิดความเข้าใจสำหรับมาตรฐานต่าง ๆ ดังนี้

TIS	-	Thai Industrial Standards (มาตรฐานอุตสาหกรรมไทย, มอก.)
JIS	-	Japanese Industrial Standards
AASHTO	-	American Association of State Highway and Transportation Officials
ACI	-	American Concrete Institute
AGA	-	American Gas Association
AIJ	-	Architectural Institute of Japan
AGMA	-	American Gear Manufacturers Association
AISC	-	American Institute of Steel Construction
AISI	-	American Iron & Steel Institute
ANSI	-	American National Standards Institute
API	-	American Petroleum Institute
ARI	-	Airconditioning and Refrigeration Institute
ASCE	-	American Society of Civil Engineers
ASME	-	American Society of Mechanical Engineers
ASTM	-	American Society for Testing and Materials

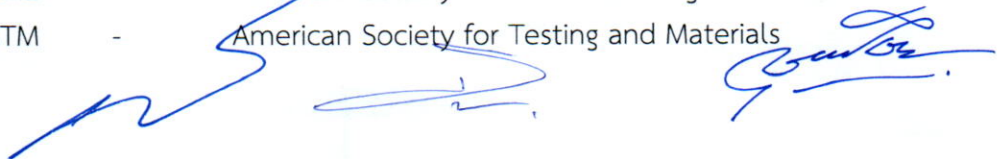

AWS	-	American Welding Society
AWWA	-	American Water Works Association
BS	-	British Standard
CIPRA	-	Cast Iron Pipe Research Association
CISPI	-	Cast Iron Soil Pipe Institute
CP	-	British Standards Institution (Code of Practice)
DEMA	-	Diesel Engine Manufacturers Association
DIN	-	German Standards
Fed.Spec	-	United States of America Federal Specification
IEEE	-	Institute of Electrical and Electronics Engineers
ISO	-	International Organization for Standardization
JEC	-	Standard of Japanese Electrical Committee
JEM	-	Standard of Japanese Electrical Manufacturers Association
JRS	-	Japanese Railway Standard
JSCE	-	Japanese Society of Civil Engineering
JWWA	-	Japanese Water Works Association
NEMA	-	National Electrical Manufactures' Association
PWA	-	Provincial Water Works Authority
PEA	-	Provincial Electricity Authority
SSPC	-	Steel Structures Painting Council
UL	-	Underwriters' Laboratories
TUV	-	Technische Überwachungsverein

### ๓. วัสดุก่อสร้างและมาตรฐานงานฝีมือ

๑. ผู้รับจ้างจะต้องส่งตัวอย่างวัสดุก่อสร้างรายชื่อแหล่งส่งวัสดุ และ หรือผู้ผลิตให้กับผู้ควบคุมงานของผู้ว่าจ้าง เพื่อขออนุมัติภายใน ๔๕ วัน (สี่สิบห้าวัน) นับถัดจากวันที่ได้รับหนังสือแจ้งให้เริ่มงาน วัสดุก่อสร้างหลักที่จะต้องได้รับการอนุมัติก่อน ได้แก่ ซีเมนต์ กรวด หรือหินผสม หวายและน้ำ สำหรับ ผสมคอนกรีต วัสดุสำหรับหินเรียง (Riprap) เหล็กเสริมและเหล็กก่อสร้าง

๒. กรณีที่มีรายการซึ่งมิได้ระบุในใบแจ้งปริมาณและราคาและเอกสารประกอบสำหรับวัสดุก่อสร้างใดๆ ที่จะต้องจัดหาโดยผู้รับจ้าง ค่าใช้จ่ายในการจัดหา ขนส่ง เก็บรักษา และจัดการวัสดุคิดเป็นราคาต่อหน่วยหรือราคางานตามปริมาณของวัสดุที่ต้องการ

๓. มาตรฐานงานฝีมือจะต้องมีคุณภาพสูงสุดในงานก่อสร้างประเภทต่าง ๆ วัสดุก่อสร้างที่ใช้ในการก่อสร้างจะต้องมีคุณภาพสูงสุดตามประเภทของงาน ซึ่งระบุหรืออธิบายไว้ในรายการรายละเอียดวิศวกรรม แบบที่ใช้ในการก่อสร้างและใบแจ้งปริมาณงานและราคา นอกเสียจากจะได้มีการระบุไว้เป็นอย่างอื่น อีกทั้งจะต้องเป็นไปตามมาตรฐานที่อ้างถึงฉบับที่มีผลเป็นปัจจุบัน หรือมาตรฐานอื่นที่เทียบเท่า เพื่อประโยชน์ในการตรวจสอบและติดตามผลงานของผู้ว่าจ้างและการปฏิบัติงานของผู้รับจ้างให้ผู้รับจ้างเสนอแผนปฏิบัติงานตามแบบที่ผู้ว่าจ้างกำหนดให้ต่อผู้ว่าจ้างภายใน ๑๕ วัน นับถัดจากวันที่ลงนามในสัญญาจ้างและให้ผู้รับจ้างดำเนินงานตามแผนปฏิบัติงานที่ผู้ว่าจ้างหรือตัวแทนของผู้ว่าจ้างเห็นชอบแล้วจนสุดความสามารถเพื่อให้การก่อสร้างสำเร็จเรียบร้อยภายในกำหนดแห่งสัญญานี้ผู้ว่าจ้างหรือตัวแทนผู้ว่าจ้างสงวนสิทธิ์ที่จะสั่งเปลี่ยนแปลงแก้ไขเพิ่มเติมแผนปฏิบัติงานอย่างไรก็ได้ทั้งนี้เพื่อประโยชน์ของงานนี้เป็นสำคัญผู้รับจ้างจะต้องปฏิบัติงานตามแผนงานที่ผู้ว่าจ้างได้สั่งเปลี่ยนแปลงแก้ไขเพิ่มเติมดังกล่าวโดยเคร่งครัดต่อไป

#### ๔. งานเตรียมสถานที่ก่อสร้าง

๔.๑ คำจำกัดความ/ความหมาย เป็นการจัดเตรียมความพร้อมของสถานที่และเตรียมงานเบื้องต้น ก่อนที่จะดำเนินการก่อสร้างอาคารหลักต่างๆดังนี้

๔.๑.๑ การเตรียมพื้นที่หมายถึงการกำหนดพื้นที่เพื่อทำการก่อสร้างอาคารสำนักงาน โรงงาน คลังพัสดุและอาคารชั่วคราวอื่นๆ รวมทั้งสิ่งอำนวยความสะดวกต่างๆที่จำเป็นสำหรับการปฏิบัติงาน

๔.๑.๒ การตรวจสอบและวางผังหมายถึงการตรวจสอบหมุดหลักฐานต่างๆและสำรวจวางผัง การก่อสร้างอาคารตามที่กำหนดไว้ในแบบก่อสร้าง

๔.๑.๓ ทางล้าลองชั่วคราวทางเบี่ยงหมายถึงการกำหนดเส้นทางคมนาคมในการขนส่งวัสดุ ก่อสร้างจากเส้นทางสายหลักถึงบริเวณโครงการ

๔.๑.๔ การจัดหาวัสดุหมายถึงการจัดเตรียมวัสดุก่อสร้างพร้อมสุมเก็บตัวอย่างวัสดุหลักไป ทดสอบคุณสมบัติและหรือจัดเตรียมเอกสารรับรองคุณสมบัติและมาตรฐานการผลิตของวัสดุหลัก

๔.๑.๕ การถางป่าและปรับพื้นที่หมายถึงการถางป่าขุดต่อขุดรากไม้และปรับพื้นที่บริเวณที่จะ ก่อสร้างอาคารและหรือตามแนวหรือขอบเขตที่กำหนดไว้ในแบบก่อสร้างรวมทั้งการขนย้ายสิ่งที่ไม่พึงประสงค์ออก นอกบริเวณก่อสร้าง

๔.๑.๖ การรื้อถอนสิ่งปลูกสร้างเดิมหมายถึงสิ่งก่อสร้างเดิมที่ไม่ต้องการในบริเวณก่อสร้างหรือ ตามที่กำหนดในแบบแปลนต้องรื้อถอนต้องกำจัดและขนย้ายออกให้พ้นบริเวณก่อสร้าง

๔.๑.๗ การกำจัดน้ำออกจากบริเวณก่อสร้างหมายถึงการทำเขื่อนกันน้ำชั่วคราวการขุดร่อง หรือทำรางเปลี่ยนทางน้ำการใช้เครื่องสูบน้ำเพื่อป้องกันและกำจัดน้ำออกจากบริเวณก่อสร้าง

#### ๔.๒ ข้อกำหนด/คุณสมบัติ

##### ๔.๒.๑ การเตรียมพื้นที่

๑) ที่ตั้งอาคารสำนักงานจะต้องอยู่ใกล้เคียงกับบริเวณห้วงงานโดยมีขนาดและพื้นที่ใช้ สอยตามที่กำหนดไว้ในแบบพื้นสำนักงานจะต้องอยู่สูงกว่าพื้นดินไม่น้อยกว่า ๐.๓๐ เมตรมีระบบระบายน้ำและ ระบบสาธารณูปโภคที่ดี

๒) ที่ตั้งอาคารโรงงานคลังพัสดุและบ้านพักคนงานจะต้องไม่สร้างบนพื้นที่กีดขวางทาง สัญจรและบริเวณก่อสร้างจะต้องรักษาความสะอาดอยู่เสมอโดยมีระบบสุขาภิบาล

##### ๔.๒.๒ การตรวจสอบและวางผัง

๑) ก่อนดำเนินการก่อสร้างจะต้องตรวจสอบความถูกต้องของแบบกับสภาพภูมิ ประเทศโดยการวางแนวถ่ายระดับวางผังอาคารและสิ่งปลูกสร้างทุกชนิดกรณีตรวจพบความคลาดเคลื่อนหรือ มีปัญหาอุปสรรคในพื้นที่ก่อสร้างให้รีบรายงานคณะกรรมการตรวจรับพัสดุในงานจ้างก่อสร้าง

๒) หมุดหลักฐานต่างๆที่กำหนดและได้จัดทำขึ้นจะต้องรักษาให้อยู่ในสภาพเรียบร้อย สามารถตรวจสอบได้ตลอดเวลา

##### ๔.๒.๓ การทำทางล้าลองชั่วคราว

๑) ทางล้าลองทางเบี่ยงทางเข้าหมู่บ้าน/อาคารและอื่นๆทั้งที่อยู่ภายในและนอกบริเวณ ก่อสร้างจะต้องให้สามารถเชื่อมเข้าถึงกันได้ตลอด

๒) จะต้องดูแลบำรุงรักษาเส้นทางให้สามารถใช้งานได้สะดวกรวมทั้งมีมาตรการป้องกัน ฝุ่นโคลนตลอดอายุสัญญาก่อสร้าง

#### ๔.๒.๔ การจัดหาวัสดุ

๑) วัสดุหลักที่จะต้องทำการทดสอบคุณสมบัติตามข้อกำหนดของแต่ละประเภทงาน เช่น หินกรวดทรายเหล็กเสริม เป็นต้น จะต้องสุ่มจัดเก็บตัวอย่างและควบคุมไปทดสอบยังหน่วยงานที่เชื่อถือได้และนำผลการทดสอบคุณสมบัติให้คณะกรรมการตรวจรับวัสดุในงานจ้างก่อสร้างพิจารณาเห็นชอบก่อนนำมาใช้งาน

๒) วัสดุหลักที่จะต้องมีเอกสารรับรองคุณสมบัติและมาตรฐานการผลิตตามแบบและข้อกำหนดของแต่ละประเภทงาน เช่น ท่อและอุปกรณ์ประกอบแผ่นใยสังเคราะห์ ประตุน้ำ เป็นต้น ให้คณะกรรมการตรวจรับวัสดุในงานจ้างก่อสร้างพิจารณาเห็นชอบก่อนนำมาใช้งาน

๓) จะต้องกำหนดมาตรการดูแลป้องกันรักษาจัดเก็บวัสดุให้อยู่ในสภาพที่ดี

#### ๔.๒.๕ การถางป่าและปรับพื้นที่

๑) พื้นที่ก่อสร้างที่กำหนดในแบบจะต้องมีการถางป่าและปรับพื้นที่ให้เรียบร้อยปราศจากต้นไม้ตอไม้รากไม้และสิ่งกีดขวางต่างๆโดยมีอาณาเขตห่างจากตัวอาคารก่อสร้างประมาณ ๕ เมตร

๒) วัสดุที่ถางออกและขุดออกจะต้องขนย้ายออกพ้นพื้นที่ก่อสร้างและ/หรือทำลายโดยวิธีเผาฝังกลบหรือวิธีอื่นใดที่เหมาะสมโดยได้รับความเห็นชอบจากคณะกรรมการตรวจรับวัสดุในงานจ้างก่อสร้างก่อน

๓) ต้นไม้ทุกชนิดที่จะโค่นจะต้องมีตราประทับหรือสีป้ายที่ลำต้นโดยช่างควบคุมงานหรือพนักงานป่าไม้และจะต้องทำโดยไม่ให้เกิดความเสียหายแก่ต้นไม้อื่นๆหรือทรัพย์สินอื่นใดบริเวณใกล้เคียง

#### ๔.๒.๖ การรื้อถอนสิ่งปลูกสร้างเดิม

๑) สิ่งปลูกสร้างเดิมที่ไม่ต้องการในบริเวณก่อสร้างตามที่กำหนดในแบบต้องรื้อถอนออกและกำจัดให้หมดส่วนที่ใช้ประโยชน์ได้ให้นำมาเก็บรักษาไว้ในสถานที่ที่กำหนด

๒) เศษขยะหรือดินหรือสิ่งต่างๆที่ไม่ต้องการจะต้องขนย้ายออกพ้นพื้นที่ก่อสร้างและหรือทำลายโดยวิธีเผาฝังกลบหรือวิธีอื่นใดที่เหมาะสมโดยได้รับความเห็นชอบจากคณะกรรมการตรวจรับวัสดุในงานจ้างก่อสร้างก่อน

#### ๔.๒.๗ การกำจัดน้ำออกจากบริเวณก่อสร้าง

๑) บริเวณก่อสร้างที่มีน้ำขังอันเนื่องมาจากน้ำใต้ดินและน้ำที่ไหลมาจากผิวดินจะต้องกำจัดออกให้หมดตลอดเวลาก่อสร้างโดยการทำเขื่อนกันน้ำชั่วคราวการขุดร่องหรือทำรางเปลี่ยนทางน้ำและการใช้เครื่องสูบน้ำ เป็นต้น

๒) การทำเขื่อนกันน้ำชั่วคราวจะต้องเสนอแบบรวมทั้งวิธีการก่อสร้างและรื้อย้ายให้คณะกรรมการตรวจรับวัสดุในงานจ้างก่อสร้างเห็นชอบก่อน

๓) การขุดร่องหรือทำรางเปลี่ยนทางน้ำจะต้องเสนอข้อมูลด้านอุทกวิทยาและการออกแบบให้คณะกรรมการตรวจรับวัสดุในงานจ้างก่อสร้างเห็นชอบก่อน

๔) การใช้เครื่องสูบน้ำจะต้องออกแบบและวางแผนติดตั้งเครื่องมือตลอดจนควบคุมดูแลบำรุงรักษาให้คณะกรรมการตรวจรับวัสดุในงานจ้างก่อสร้างเห็นชอบก่อน



## ๕.งานขุด

๕.๑ คำจำกัดความและความหมายประเภทของการขุดสามารถแยกตามชนิดของวัสดุและลักษณะการขุดออกเป็น ๔ ประเภทดังนี้

๕.๑.๑ งานขุดลอกหน้าดินหมายถึงการขุดลอกผิวหน้าดินเดิมเพื่อเตรียมฐานรากของงานถม ประกอบด้วยการขุดรากไม้เศษขยะเศษหินอินทรีย์วัตถุดินอ่อนและสิ่งที่ไม่พึงประสงค์อื่นๆออกให้หมดภายในขอบเขตและบริเวณที่กำหนดไว้ในแบบวัสดุที่ได้จากการขุดลอกหน้าดินหำมนำไปใช้ในงานถมเป็นอันขาด

๕.๑.๒ งานดินขุดแบ่งออกเป็น ๓ ประเภท

๑) งานดินขุดทั่วไปหมายถึงการขุดดินที่สามารถขุดออกด้วยเครื่องจักรกลและขนเกลี่ยทิ้งบริเวณข้างๆพื้นที่ก่อสร้าง

๒) งานดินขุดขนทิ้งหมายถึงการขุดดินที่สามารถขุดออกด้วยเครื่องจักรกลและต้องขนทิ้งโดยตักขึ้นใส่รถบรรทุกนำไปทิ้งยังที่ที่กำหนด

๓) งานดินขุดเหลวหมายถึงการขุดดินที่มีน้ำท่วมขังมีสภาพเหลวสามารถขุดออกด้วยเครื่องจักรกลขุดมากองฝั่งให้แห้งแล้วขนทิ้งโดยตักดินใส่รถบรรทุกนำไปทิ้งยังที่ที่กำหนด

๕.๑.๓ งานขุดหินผุหมายถึงการขุดหินผุดินดานดินลูกรัง หินก้อนที่มีขนาดไม่โตกว่า ๐.๗ ลูกบาศก์เมตร หรือวัสดุอื่นที่ไม่สามารถขุดออกได้ด้วยเครื่องจักรกลหรือเครื่องมือขุดธรรมดาต้องใช้คราด (Ripper) ช่วยขุดทำให้หลวมก่อนแล้วขุดออกด้วยเครื่องจักรกลหรือขนทิ้งโดยตักขึ้นใส่รถบรรทุกนำไปทิ้งยังที่ที่กำหนด

๕.๑.๔ งานขุดหินแข็ง หมายถึงการขุดหินชั้นหินพืดหรือหินก้อนที่มีขนาดโตกว่า ๐.๗ ลูกบาศก์เมตรไม่สามารถขุดออกด้วยเครื่องจักรกลหรือใช้คราด (Ripper) ต้องใช้วัตถุระเบิดทำการระเบิดหินให้แตกก่อนและขนทิ้งโดยตักขึ้นใส่รถบรรทุกนำไปทิ้งยังที่ที่กำหนด

๕.๑.๕ การวัดปริมาณงานและการจ่ายเงิน

งานขุดดินวัดเป็นปริมาตรลูกบาศก์เมตร ที่ผู้รับจ้างทำการขุดดินและขนย้ายแล้วเสร็จตามปริมาณงานที่กำหนดไว้ในแบบหรือปริมาณงานที่ทำจริงภายในขอบเขตที่ผู้ควบคุมงานของผู้ว่าจ้างสั่งการ โดยให้ยึดถือวิธีการตรวจวัดปริมาณงานของผู้ว่าจ้างเป็นเกณฑ์ โดยวิธี Take Cross. ในบริเวณที่ผู้รับจ้างดำเนินการขุดดินหรือขุดหิน ต้องขุดให้ได้แนวระดับและขนาดตามที่กำหนดไว้ในแบบ

การจ่ายเงิน จะจ่ายเงินตามใบแจ้งปริมาณงานและราคางาน ที่ผู้รับจ้างทำการขุดขึ้นและทำลายแล้วเสร็จตามปริมาณงานที่ทำจริง โดยให้ยึดถือการตรวจวัดปริมาณงานตามแบบแปลนและ Cross Section ของผู้ว่าจ้างเป็นเกณฑ์ และให้มีหน่วยวัดเป็นลูกบาศก์เมตร

๕.๑.๖ การสำรวจ

ก่อนเริ่มปฏิบัติการขุดผู้รับจ้างจะต้องทำการสำรวจระดับบริเวณที่จะทำการขุดและบริเวณใกล้เคียงที่อาจมีผลกระทบจากการขุด เพื่อให้สามารถเขียนแผนที่แสดงเส้นชั้นระดับดินและรูปตัดต่างๆ ได้อย่างละเอียดถูกต้อง และเมื่อการขุดแล้วเสร็จผู้รับจ้างจะต้องทำการสำรวจระดับเพื่อแสดงให้เห็นให้ผู้ควบคุมงานของผู้ว่าจ้างเห็นว่าได้ดำเนินการขุดตามรูปแบบที่แสดงไว้ในแบบก่อสร้าง และเพื่อประกอบในการเบิกจ่ายเงินด้วย

๕.๑.๗ การทิ้งดิน

ดินที่ขุดขึ้นมาโดยทั่วไปจะถูกนำไปใช้ถมบริเวณหรือจุดทิ้งดินที่ผู้ควบคุมงานของผู้ว่าจ้างกำหนดวิธีการนำดินไปทิ้งจะกำหนดโดยผู้รับจ้างและต้องได้รับความเห็นชอบจากผู้ควบคุมงานของผู้ว่าจ้างก่อน



## ๕.๒ ข้อกำหนด/คุณสมบัติ

การขุดดินหรือขุดหินเพื่อให้ได้ขนาดตามรูปแบบการขุดลอกหน้าดินและร่องแกนเพื่อเตรียมฐานรากก่อสร้างทำนบดิน/ เขื่อนดินและการขุดบ่อก่อสร้างเพื่องานก่อสร้างอาคารมีข้อกำหนดดังนี้

๕.๒.๑ ต้องขุดให้ได้แนวระดับและขนาดตามที่กำหนดไว้ในแบบ การขุดต้องกระทำด้วยความระมัดระวังเป็นพิเศษและต้องมีมาตรการควบคุมให้วัตถุที่อยู่นอกขอบเขตแนวการขุดยังคงอยู่ในสภาพเดิมเท่าที่จะทำได้

๕.๒.๒ ในกรณีที่แบบไม่ได้ระบุแนวเส้นขอบเขตการขุดไว้ถ้าเป็นการขุดดินควรใช้ลาด (Slope) ๑ : ๑.๕ และถ้าเป็นการขุดหินควรใช้ลาด (Slope) ๑ : ๐.๕ ตามที่คณะกรรมการตรวจรับพัสดุในงานจ้างก่อสร้างกำหนด

๕.๒.๓ การขุดเพื่อก่อสร้างฐานรากของอาคารโครงสร้างใดๆจะต้องขุดเผื่อออกไปจากที่กำหนดไว้ข้างละ ๓๐ เซนติเมตร เพื่อความสะดวกในการตั้งไม้แบบ

๕.๒.๔ ในกรณีที่เป็นการขุดจะต้องใช้ความระมัดระวังเพื่อรักษาแนวให้ได้ตามที่แบบกำหนดไว้ ส่วนของหินที่ยื่นออกมาจากแนวที่กำหนดไว้ในแบบอาจยอมให้มีได้ไม่เกิน ๑๕ เซนติเมตรหรือเป็นอย่างอื่นที่เหมาะสมตามสภาพ

๕.๒.๕ ในกรณีที่ขุดผิดพลาดไปจากแนวที่กำหนดในแบบความเสียหายการพังทลายที่เกิดจากการระเบิดหรือโพรงหินที่เกิดจากความไม่ระมัดระวังในขณะที่ดำเนินการขุดของผู้รับจ้างและความผิดพลาดไม่ว่าจะด้วยเหตุใดก็ตามผู้รับจ้างจะต้องรับผิดชอบและต้องซ่อมแซมแก้ไขตามคำแนะนำของวิศวกรควบคุมการก่อสร้าง โดยค่าใช้จ่ายส่วนนี้เป็นของผู้รับจ้าง

๕.๒.๖ การขุดพื้นฐานรากและลาดด้านข้างที่ติดกับงานคอนกรีตต้องตกแต่งให้เรียบร้อยพื้นผิวหน้าต้องเตรียมการปรับแต่งให้มีความมั่นคงพอที่จะรับอาคารคอนกรีตได้

๕.๒.๗ การขุดดินร่องแกนเชื่อมจะต้องขุดให้มีขนาดความกว้างลาดด้านข้างตามแบบสำหรับความลึกให้ขุดลงไปจนถึงระดับชั้นดินหรือหินที่กำหนดในแบบเมื่อขุดร่องแกนเสร็จจะต้องได้รับการตรวจสอบและเห็นชอบจากคณะกรรมการตรวจรับพัสดุในงานจ้างก่อสร้างก่อนจึงจะดำเนินการขั้นต่อไปได้

๕.๒.๘ วัสดุที่ได้จากการขุดถ้าคณะกรรมการตรวจรับพัสดุในงานจ้างก่อสร้างอนุญาตให้นำไปใช้ เช่นถมทำนบดินเขื่อนดินก็สามารถให้นำไปใช้ได้ ส่วนวัสดุที่ไม่เหมาะสมหรือเหลือใช้จะต้องขนไปไว้ยังสถานที่กองวัสดุซึ่งสถานที่กองวัสดุที่ระบุไว้ในแบบเป็นเพียงจุดแนะนำ ผู้รับจ้างสามารถจัดหาที่กองวัสดุเพิ่มเติมได้ตามความเหมาะสมกับสภาพพื้นที่ โดยจะต้องเป็นพื้นที่ของหน่วยราชการหรือที่สาธารณะประโยชน์ทั้งนี้การเปลี่ยนแปลงใดๆ เกี่ยวกับพื้นที่ที่ใช้เป็นสถานที่กองวัสดุให้อยู่ในดุลพินิจและความเห็นชอบของผู้ควบคุมงานของผู้ว่าจ้างที่จะต้องตรวจสอบพื้นที่ตำแหน่งที่กองวัสดุและต้องได้รับการอนุมัติจากคณะกรรมการตรวจรับพัสดุในงานจ้างก่อสร้างฯ ก่อน โดยสถานที่กองวัสดุเพิ่มเติม ผู้รับจ้างจะต้องยื่นเอกสารที่ได้รับอนุญาตหรือเอกสารยินยอมให้กองวัสดุ และยินยอมให้ขนย้ายวัสดุดังกล่าวออกจากพื้นที่ได้ตลอดเวลาโดยไม่มีเงื่อนไขใดๆทั้งสิ้น พร้อมทั้งแนบแผนที่แสดงตำแหน่งของจุดที่กองวัสดุที่ได้จากการขุดอย่างละเอียด พร้อมทั้งเอกสารต่างๆ ที่เกี่ยวข้องเพื่อขออนุมัติจากคณะกรรมการตรวจรับพัสดุในงานจ้างก่อสร้างฯ โดยผู้ว่าจ้างจะยึดเกณฑ์ราคาค่างานขนย้ายวัสดุตามใบแจ้งปริมาณงานและราคา เป็นสำคัญ

๕.๒.๙ สถานที่กองวัสดุจะต้องไม่กีดขวางการทำงานและขวางทางน้ำการกองวัสดุจะต้องกองให้อยู่ในขอบเขตและจะต้องเกลี่ยปรับระดับของกองวัสดุให้เหมาะสม

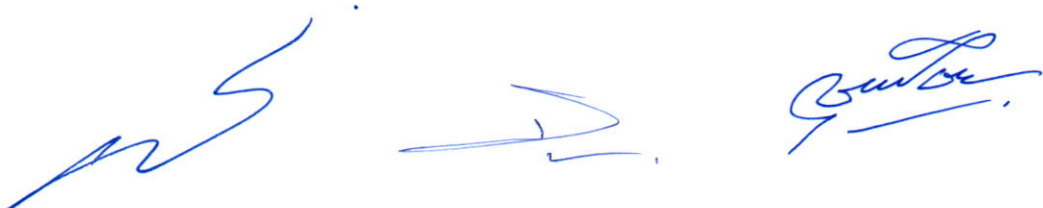

## หมายเหตุ

งานดินชุดชนที่ผู้ว่าจ้าง จะคิดราคาต่อหน่วยตามระยะทางที่ระบุไว้ตามแบบ โดยอัตราการจ่ายจะเป็นไปตามตารางปริมาณงานที่ผู้รับจ้างเสนอไว้ โดยที่ผู้รับจ้างจะต้องบริหารงานขนย้ายมูลดินให้สอดคล้องกับจุดแนะนำในการตั้งดินตามแบบ หากมีการเปลี่ยนแปลงสถานที่ตั้งดิน ผู้รับจ้างจะต้องแจ้งผ่านช่างควบคุมงานเสนอคณะกรรมการตรวจรับพัสดุในงานจ้างก่อสร้างให้ความเห็นชอบโดยราคาค่าขนตั้งดินจะเป็นไปตามตารางปริมาณงานที่ผู้รับจ้างเสนอไว้

## ๖.งานถมและบดอัด

๖.๑ คำจำกัดความ/ความหมายประเภทของการถมสามารถแยกตามลักษณะการใช้งานและชนิดของวัสดุแบ่งออกเป็น ๓ ประเภท ดังนี้

๖.๑.๑ ดินถมมีลักษณะการใช้งาน ดังนี้

๑) เป็นทำนบดินหรือเขื่อนดินเพื่อปิดกั้นทางน้ำไหลผ่านวัสดุที่ใช้ถมเป็นดินที่บ้น้ำเช่นดินเหนียวดินเหนียวปนกรวดดินเหนียวปนทรายและดินเหนียวปนดินตะกอนหรือตามที่กำหนดไว้ในแบบก่อสร้างจะต้องไม่มีรากหญ้าหรือวัชพืชอื่นใดปน

๒) เป็นคันทางเพื่อการคมนาคมและขนส่งพืชผลทางการเกษตรวัสดุที่ใช้ถมเป็นดินที่รับน้ำหนักบรรทุกทุกได้ติดตามข้อกำหนดจะต้องไม่มีรากหญ้าหรือวัชพืชอื่นใดปน

๓) เป็นดินถมกลับสำหรับอาคารและโครงสร้างวัสดุที่ใช้ถมถ้าไม่ระบุไว้เป็นอย่างอื่นจะเป็นดินส่วนที่ขุดนำกลับมาถมคืนจะต้องไม่มีรากหญ้าหรือวัชพืชอื่นใดปน

๖.๑.๒ ลูกตั้งใช้ถมหลังคันดินหรือเขื่อนดินป้องกันการกัดเซาะของน้ำฝนและใช้เป็นผิวจราจรสำหรับงานทาง

๖.๑.๓ หินถมเป็นวัสดุถมเปลี่ยนนอกของตัวเขื่อนดินทำหน้าที่เสริมความมั่นคงไม่ให้เกิดการเลื่อนไถลวัสดุที่ใช้ถมเป็นหินหรือกรวดผสมทรายและตะกอนที่มีคุณสมบัติตามที่กำหนดไว้ในแบบก่อสร้าง

๖.๒ ข้อกำหนด/คุณสมบัติ

๖.๒.๑ วัสดุที่ใช้ถมจะต้องไม่มีรากหญ้าหรือวัชพืชใดปนและมีคุณสมบัติ ดังนี้

๑) ดินถมทำนบดินหรือเขื่อนดินจะต้องเป็นดินที่บ้น้ำซึ่งจำแนกดินตามวิธี Unified Soil Classification ดังนี้

สัญลักษณ์ทางวิศวกรรม	ชนิดของดิน
GC	กรวดผสมดินเหนียวกรวดมีขนาดไม่คละกันผสมทรายและดินเหนียว
SC	ทรายผสมดินเหนียวทรายมีขนาดไม่คละกันผสมดินเหนียว
CL	ดินเหนียวที่มีความเหนียวน้อยถึงปานกลางอาจปนกรวดทรายและตะกอน
CH	ดินเหนียวล้วนที่มีความเหนียวมากไม่มีอินทรีย์วัตถุ

๒) ดินถมคันทางเป็นดินถมทั่วไปที่ไม่มีอินทรีย์วัตถุจะต้องมีค่ากำลังแบกทานโดยวิธีวัดเปรียบเทียบความต้านทานแรงเฉือนของดิน (CBR) มากกว่าหรือเท่ากับ ๖%

๓) ลูกตั้งเป็นดินเหนียวผสมเม็ดลูกตั้งมีค่า Liquid Limit ไม่สูงกว่า ๓๕% Plastic Index มีค่าอยู่ระหว่าง ๖-๑๒ และมีขนาดสัดส่วนคละที่ดี โดยร่อนผ่านตะแกรงมาตรฐานอเมริกันตามเกรดใดเกรดหนึ่ง ดังนี้

ตะแกรงมาตรฐาน อเมริกัน	% ผ่านตะแกรงโดยน้ำหนัก			
	เกรดซี	เกรดดี	เกรดอี	เกรดเอฟ
๑นิ้ว	๑๐๐	๑๐๐	๑๐๐	๑๐๐
๓/๘นิ้ว	๕๐-๘๕	๖๐-๑๐๐	-	-
เบอร์๔	๓๕-๖๕	๕๐-๘๕	๕๕-๑๐๐	๗๐-๑๐๐
เบอร์๑๐	๒๕-๕๐	๔๐-๗๐	๔๐-๑๐๐	๕๕-๑๐๐
เบอร์๔๐	๑๕-๓๐	๒๕-๔๕	๒๐-๕๐	๓๐-๗๐
เบอร์๒๐๐	๕-๑๕	๘-๑๕	๖-๑๕	๘-๑๕

๔) หินถมเป็นวัสดุถมเปลือกนอกของเขื่อนมีคุณสมบัติน้ำซึมผ่านได้ซึ่งจำแนกดินตามวิธี Unified Soil Classification ดังนี้

สัญลักษณ์ทาง วิศวกรรม	ชนิดของดิน
GW	กรวดมีขนาดใหญ่คละกักรวดผสมทรายโดยมีตะกอนละเอียดเล็กน้อย
GP	กรวดมีขนาดสม่ำเสมอกรวดผสมทรายโดยมีตะกอนละเอียดเล็กน้อย
SW (ถ้ามีกรวด)	ทรายมีขนาดใหญ่คละกักรวดผสมกรวดโดยมีตะกอนละเอียดเล็กน้อย
SP (ถ้ามีกรวด)	ทรายมีขนาดสม่ำเสมอทรายผสมกรวดโดยมีตะกอนละเอียดเล็กน้อย

#### ๖.๒.๒ การบดอัด

๑) ดินถมเพื่อให้ดินมีความแน่นเป็นเนื้อเดียวกันโดยตลอดปราศจากการปูค้ำโพรงการเป็นแผ่นการถมบดอัดต้องปฏิบัติ ดังนี้

๑.๑) นำดินที่จะใช้บดอัดโรยเกลี่ยให้เป็นชั้นในแนวรอบความหนาของดินแต่ละชั้นเมื่อบดอัดได้ที่แล้วต้องไม่มากกว่า ๐.๒๐ เมตรหรือไม่มากกว่า ๒ ใน ๓ ของความยาวของดินแกละที่ใช้บด

๑.๒) ดินที่ใช้บดอัดต้องผสมคลุกเคล้าให้เข้ากันดีและต้องมีความชื้นไม่มากกว่าหรือน้อยกว่า ๓% ของความชื้นที่พอเหมาะที่ให้ความแน่นสูงสุด (Optimum Moisture Content)

๑.๓) ความลาดชันตรงจุดต่อไม่ควรเกิน ๑ : ๓ ผิวสัมผัสของรอยต่อทุกแห่งจะต้องขุดตัดออกให้เป็นรอยใหม่ต้องเก็บกวาดส่วนที่หลุดหลวมออกให้หมดและไถเกรดทำให้ผิวขรุขระการบดอัดจะต้องทำการบดอัดเลยลึกเข้าไปในเขตที่บดอัดแล้วตลอดแนวรอยต่อเป็นระยะไม่น้อยกว่า ๑.๐๐ เมตร

๑.๔) บดอัดแน่นไม่ต่ำกว่า ๙๕% ของความหนาแน่นสูงสุดของดินแห่งตามวิธีการทดลอง Standard Proctor

#### ๒) ลูกเรียงการถมบดอัดเหมือนดินถม

๒.๑) บดอัดแน่นไม่ต่ำกว่า ๙๕% ของความหนาแน่นสูงสุดของลูกเรียงแห่งตามวิธีการทดลอง Modified AASHTO

๓) หินถมก่อนถมต้องเตรียมฐานรากให้ได้ตามแบบที่กำหนดก่อนการถมบดอัดต้องปฏิบัติ ดังนี้

๓.๑) การเทหินจะต้องกระทำเป็นชั้นๆความหนาแต่ละชั้นไม่เกิน ๐.๕๐ เมตรและต้องบดอัดโดยใช้รถบดล้อเหล็กบดทับไปมาอย่างน้อย ๔ เที่ยว

๓.๒) บดอัดแน่นมีค่าความแน่นสัมพัทธ์ (Relative Density Test) ไม่ต่ำกว่า ๗๕% และมีความหนาแน่นสัมพัทธ์เฉลี่ยไม่ต่ำกว่า ๙๐%

๔) ดินถมหรือหินถมกลับสำหรับอาคารและโครงสร้าง

๔.๑) จะต้องถมเป็นชั้นๆตามแนวราบแต่ละชั้นหนาไม่เกิน ๐.๕๐ เมตรในกรณีของการวางท่อจะถมกลับจากหลังท่อหนาชั้นละ ๐.๑๕ เมตร

๔.๒) กรณีเป็นดินถมกลับการบดอัดเหมือนดินถมส่วนกรณีเป็นหินถมกลับการบดอัดเหมือนหินถม

๕) ในกรณีที่ การบดอัดผลทดสอบไม่ได้ตามข้อกำหนดจะต้องทำการรื้อออกและบดอัดใหม่จนผลทดสอบผ่านตามข้อกำหนดจึงจะดำเนินการถมและบดอัดในชั้นต่อไปได้

๖.๒.๓ การทดสอบวัสดุและรายงาน

๑) การทดสอบความแน่นในสนาม (Field Density) ตามวิธี Sand Cone เพื่อพิจารณาค่าเปอร์เซ็นต์ของความแน่นสูงสุดในห้องปฏิบัติการโดยทำการทดสอบไม่น้อยกว่า ๓ จุดต่อการทดสอบ ๑ ครั้ง ดังนี้

๑.๑) ดินถมให้ทำการทดสอบ ๑ ครั้งต่อพื้นที่การบดอัด ๗๐๐ ตารางเมตรหรืออยู่ในดุลยพินิจของคณะกรรมการตรวจรับพัสดุในงานจ้างก่อสร้าง

๑.๒) ลูกรังให้ทำการทดสอบ ๑ ครั้งต่อพื้นที่บดอัด ๕๐๐ ตารางเมตรหรืออยู่ในดุลยพินิจของคณะกรรมการตรวจรับพัสดุในงานจ้างก่อสร้าง

๒) การรายงานผลให้รายงานผลการทดสอบความแน่นพร้อมระบุตำแหน่งและระดับต่อคณะกรรมการตรวจรับพัสดุในงานจ้างก่อสร้าง

๗. งานลูกรัง

๗.๑ คำจำกัดความและความหมาย

งานลูกรังหมายถึง ดินซึ่งมีส่วนหยาบขนาดเส้นผ่านศูนย์กลางใหญ่กว่า ๒ มิลลิเมตรมากกว่าร้อยละ ๓๕ โดยปริมาตร และมีอนุภาคดินที่พอจะแทรกอยู่ในช่องว่างที่มีขนาดโตกว่า ๑ มิลลิเมตร ลักษณะของดินลูกรัง จัดอยู่ใน Skeletal soils ได้แก่ดินที่มีเศษหินขนาดเส้นผ่านศูนย์กลาง ๒ มิลลิเมตรหรือใหญ่กว่าอยู่ในดินเป็นปริมาณ ๓๕ เปอร์เซ็นต์ หรือมากกว่าโดยปริมาตรที่มีความลึกไม่เกิน ๕๐ เซนติเมตรจากผิวดิน เป็นได้ทั้งดินทราย ดินร่วน และ ดินเหนียว ซึ่งเกิดได้ทุกสภาพพื้นที่

๗.๒ การควบคุมคุณภาพและการทดสอบวัสดุ

การที่จะควบคุมคุณภาพของงาน ให้มีประสิทธิภาพและเกิดประโยชน์ต่องานสูงสุด ควบคุมงานจะต้องมีความรู้พื้นฐานทางด้านการทดสอบวัสดุ ดังนี้

๗.๒.๑ การทดสอบการเรียงเม็ด Sieve Analysis

วิธีการทดสอบนี้ สำหรับหาขนาดการเรียงเม็ด (Particle Size Distribution) ของวัสดุประเภทดิน ลูกรัง ทราย และหินย่อย ทั้งชนิดเม็ดละเอียดและหยาบ โดยให้ผ่านตระแกรงจากขนาดใหญ่จนถึงขนาดเล็กที่มีขนาดร่อนผ่านตะแกรงเบอร์ ๒๐๐ ขนาด  $\phi$  ๐.๐๗๕ มิลลิเมตร แล้วเปรียบเทียบมวลของตัวอย่างที่ผ่านหรือค้างตะแกรงขนาดต่าง ๆ จากมวลทั้งหมดของตัวอย่าง วิธีการทดสอบนี้ได้ปรับปรุงจาก AASHTO T ๒๗-๗๐

๗.๒.๒ วัสดุคัดเลือกขนาดวัสดุใหญ่ที่สุดไม่โตกว่า ๕ ซม. ขนาดวัสดุผ่านตะแกรง เบอร์ ๒๐๐ ไม่มากกว่าร้อยละ ๒๕ โดยน้ำหนัก ถ้าเป็นทรายขนาดผ่านตะแกรงเบอร์ ๒๐๐ ไม่มากกว่าร้อยละ ๒๐ โดยน้ำหนัก

๗.๒.๒.๑ งานชั้นรองพื้นทางหรือผิวจราจรลูกรัง วัสดุที่ได้จะต้องมีการเรียงขนาดคละจากหยาบไปหาละเอียดอย่างสม่ำเสมอเพื่อทำการทดสอบแล้วจะต้องเป็นไปตามเกรด A, B, C

- มวลรวมหยาบที่ค้างตะแกรงเบอร์ ๑๐ จะต้องประกอบด้วยชิ้นส่วนที่แข็งแรงทนทานและสะอาด

- มวลรวมละเอียดที่ผ่านตะแกรงเบอร์ ๑๐ จะต้องประกอบด้วยทรายธรรมชาติหรือทรายที่ได้จากการโม่และส่วนของวัสดุที่ผ่านตะแกรงเบอร์ ๒๐๐ จะต้องมีไม่มากกว่า ๒ ใน ๓ ของวัสดุที่ผ่านตะแกรงเบอร์ ๔๐

๗.๒.๒.๒ งานชั้นพื้นทางมีข้อกำหนด เหมือนข้อ ๒ แต่ต้องเป็นไปตามเกรด A,B หรือ C เท่านั้น

ตารางที่ ๑ ขนาดและของวัสดุมวลรวม

ขนาดตะแกรง มิลลิเมตร (นิ้ว)	ร้อยละที่ผ่านตะแกรงโดยน้ำหนัก				
	เกรด A	เกรด B	เกรด C	เกรด D	เกรด E
๕๐.๐๐๐ (๒)	๑๐๐	๑๐๐	-	-	-
๒๕.๐๐๐ (๑)	-	๗๕-๙๕	๑๐๐	๑๐๐	๑๐๐
๙.๕๐๐ (๓/๘)	๓๐-๖๕	๔๐-๗๕	๕๐-๘๕	๖๐-๑๐๐	-
๔.๗๕๐ (เบอร์ ๔)	๒๕-๕๕	๓๐-๖๐	๓๕-๖๕	๕๐-๘๕	๕๕-๑๐๐
๒.๐๐๐ (เบอร์ ๑๐)	๑๕-๔๐	๒๐-๔๕	๒๕-๕๐	๔๐-๗๐	๔๐-๑๐๐
๐.๘๕๐ (เบอร์ ๔๐)	๘-๒๐	๑๕-๓๐	๑๕-๓๐	๒๕-๔๕	๒๐-๕๐
๐.๐๗๕ (เบอร์ ๒๐๐)	๒-๘	๕-๒๐	๕-๑๕	๕-๒๐	๖-๒๐

๗.๓ การทดสอบหาพิกัดความชื้นเหลว (Atterberg Limits Test) : AASHTO T๙๐, T๙๑

เป็นการหาดัชนีของน้ำที่มีอยู่ในมวลดินจากค่า Liquid Limit (L.L) และค่า Plastic Limits (P.L) ซึ่งค่า L.L ของดิน คือ ปริมาณของน้ำที่มีอยู่พอดีในดิน ที่ทำให้ดินเปลี่ยนสภาพจาก Plastic มาเป็น Liquid คิดเทียบเป็นร้อยละของมวลดินอบแห้งหาได้โดยนำดินที่ผ่านตะแกรงเบอร์ ๔๐ (๐.๘๕๐ มิลลิเมตร) มาผสมกับน้ำ ค่า Liquid Limits คือปริมาณของน้ำ คิดเป็นร้อยละที่ทำให้ดินในเครื่องมือทดสอบ (Liquid Limits Device) เหลวมาชนกันยาว ๐.๕ นิ้ว เมื่อเครื่องมือทดสอบซึ่งมีจุดตกกระทบสูง ๑๐ มิลลิเมตร จำนวน ๒๕ ครั้ง

สำหรับค่า Plastic Limits (P.L.) คือจำนวนน้ำต่ำสุดในดินเมื่อดินนั้นยังอยู่ในสภาพ Plastic โดยการนำดินมาคลึงเป็นเส้นให้แตกกลายงาที่ขนาดเส้นผ่าศูนย์กลาง ๑/๘ นิ้ว

ค่าพิกัดความชื้นเหลว Atterberg Limits (P.I) = L.L - P.L

๗.๓.๑ วัสดุคัดเลือก - ปราศจากก้อนดินเหนียว (Clay Lump) รากไม้หรือวัชพืชอื่น ๆ

- L.L ไม่มากกว่า ๔๐%
- P.I ไม่มากกว่า ๒๐%

๗.๓.๒ ชั้นรองพื้นทางหรือผิวจราจรลูกรัง

การก่อสร้างชั้นรองพื้นทางสำหรับทางหลวงชนบทชั้นที่ ๑ ชั้นที่ ๒ ชั้นที่ ๓ ชั้นที่ ๔ และ ชั้นที่ ๕

- L.L ไม่มากกว่า ๔๐%
- P.I มีค่า ๔-๑๒%

ลูกรังสำหรับงานพัฒนาแหล่งน้ำ

- L.L ไม่มากกว่า ๔๐%
- P.I มีค่า ๖-๑๒%

๗.๓.๓ ชั้นพื้นทาง

- L.L ไม่มากกว่า ๒๕%
- P.I มีค่า ๖ %

๗.๔ การทดสอบการบดอัด (Compaction Test)

การบดอัดดิน คือ วิธีการที่ทำให้ดินแน่นโดยการใช้เครื่องมือที่มีน้ำหนักและใช้แรงอัดกด กระแทก หรือสั่นสะเทือน (Dynamic Compaction) ให้เม็ดดินเคลื่อนเข้าชิดกันให้มากที่สุดการทดสอบนี้ มีวัตถุประสงค์ดังต่อไปนี้

- หาคความสัมพันธ์ปริมาณน้ำในดินต่อความแน่นของดิน
- หาคความแน่นสูงสุดของดินแห้ง (Max. Dry Density) เมื่อใช้พลังงานการบดอัดต่าง ๆ กัน

- หาปริมาณน้ำในดิน (Water Content)ที่ทำให้ดินมีความแน่นมากที่สุด ซึ่งเรียกว่า Optimum Moisture Content หรือ OMC.

การทดสอบการบดอัดนี้มีประโยชน์ในการหาค่าความแน่นของดินเมื่อบดอัดด้วยพลังงานจำนวนหนึ่ง ซึ่งหมายถึงการหาความแข็งแรงของดินที่จะนำมาใช้เป็นวัสดุก่อสร้าง โดยถือว่าความแน่นสูงสุดที่หาได้จากการทดลองในห้องทดลองว่าเป็น ๑๐๐ เปอร์เซ็นต์ เมื่อเข้าเทียบกับความแน่นของดินที่บดอัดในสนาม

การทดสอบความแน่นที่นิยมใช้กันทั่วไปในการก่อสร้างทาง, เขื่อน หรือสนามบิน มี ๒ วิธี คือ

(ก) Standard Compaction Test หรือ Standard AASHTO Compaction Test

(ข) Modified Compaction Test หรือ Modified AASHTO Compaction Test

๗.๔.๑ การถมดินและบดอัดตรงส่วนที่เป็นท่อระบายน้ำความแน่นของชั้นดินที่ถมชั้นแรกจะต้องเปลี่ยนให้สม่ำเสมอตลอดที่มีความหนา ๓๐ เซนติเมตร ชั้นต่อไปให้ดำเนินการบดอัดตามข้อ ๕.๓

๗.๔.๒ วัสดุคัดเลือกเกลี่ยที่ละครั้งของความกว้างผิวจราจรที่ละชั้น ความหนาหลังการบดอัดต้องไม่มากกว่า ๑๕ เซนติเมตร ขึ้นรูปให้ได้ความลาดผิว ๓% หรือตาม แบบราดน้ำ และบดอัดให้ได้ความแน่นไม่น้อยกว่า ๙๕% Modified AASHTO แล้วเสร็จให้บดอัดอีกชั้นหนึ่งและชั้นตอนต่อไปตามชั้นตอนดังกล่าวทุกประการ เพื่อให้ได้ความแน่นตามต้องการ

๗.๔.๓ ชั้นรองพื้นทางหรืองานผิวจราจรลูกรัง ถ้าเป็นชั้นพื้นทางเดิมผู้รับจ้างจะต้องรื้อชั้นรองพื้นทางหรือผิวจราจรลูกรังเดิมด้วยพื้นที่ขุดคุ้ยหน้ารถเกลี่ยดินขึ้น แล้วขึ้นรูป ให้มีความลาดตามขวาง ๓% หรือตามที่กำหนดในแบบแล้วบดอัดดินคันทางให้ได้ความแน่นไม่น้อยกว่า ๙๐% Modified AASHTO การก่อสร้างชั้นรองพื้นทางหรือผิวจราจรลูกรังเมื่อบดอัด และตบแต่งชั้นดินคันทางหรือชั้นวัสดุคัดเลือกได้ตามรูปแบบและข้อกำหนดแล้ว หากผิวดินคันทางหรือชั้นวัสดุคัดเลือกแห้งให้ราดน้ำจนมีความชื้นใกล้เคียงกับความชื้นที่ให้ความแน่นสูงสุด (Optimum Moisture Content) เพื่อป้องกันมิให้ดินคันทาง หรือชั้นวัสดุคัดเลือกดูน้ำจากชั้นผิวจราจรลูกรังที่จะต้องบดอัดในชั้นต่อไป ซึ่งอาจทำให้การบดอัดไม่ได้ความแน่นตามข้อกำหนดนี้ หลังจากนั้นให้เกลี่ยลูกรังที่ละครั้งความกว้างของผิวจราจรที่ละชั้น ความหนาหลังบดอัดต้องไม่มากกว่า ๑๕ ซม. ขึ้นรูปให้ได้ความลาดผิว ๔% หรือตามแบบราดน้ำ และบดอัดให้ได้ความแน่นไม่น้อยกว่า ๙๕% Modified AASHTO เสร็จแล้วให้บดอัดอีกชั้นหนึ่งที่เหลือ ตามชั้นตอนดังกล่าวทุกประการ

#### ๗.๕ การทดสอบการรับน้ำหนัก CBR

วิธีการทดลอง CBR วิธีนี้เป็นวิธีการทดสอบที่กำหนดขึ้นเพื่อหาค่าเปรียบเทียบ Bearing Value ของวัสดุตัวอย่างกับวัสดุหินมาตรฐานเพื่อทำการบดอัดวัสดุตัวอย่างนั้น โดยใช้ก้อนบดอัดทับในแบบ (Mold) ที่ Optimum moisture Content หรือปริมาณน้ำในดินใด ๆ เพื่อนำมาใช้ออกแบบโครงสร้างของถนนและใช้ควบคุมงานในการบดทับให้ได้ความแน่นและความชื้นตามต้องการ

การทดลอง CBR. อาจทำได้ ๒ วิธีคือ

ก. การทดลองแบบแช่น้ำ (Soaked)

ข. การทดลองแบบไม่แช่น้ำ (Unsoaked)

ถ้าไม่ระบุวิธีใด ให้ใช้ “วิธี ก.”

๗.๕.๑ วัสดุคัดเลือกใช้ในกรณีที่มี CBR ของชั้นดินคันทางน้อยกว่า ๖%

๗.๕.๒ วัสดุคัดเลือกค่า CBR ต้องไม่น้อยกว่า ๖%

๗.๕.๓ ชั้นรองพื้นทางและ/หรือชั้นผิวจราจรผิวลูกรัง วัสดุที่ใช้จะต้องมีค่า CBR ไม่น้อยกว่า ๒๕%

๗.๕.๔ ชั้นพื้นทางวัสดุจะต้องมีค่า CBR ไม่น้อยกว่า ๘๐%

### ๗.๖ การทดสอบความสึกหรอของวัสดุ (Abrasion)

เป็นการหาเปอร์เซ็นต์ของวัสดุทดสอบโดยการนำวัสดุไปขัดสีกับลูกตุ้มในเครื่องมือทดสอบ Los Angeles Machine วัสดุที่ผ่านการสึกหรอ Abrasion Test นำมาร่อนผ่านตะแกรงเบอร์ ๑๒ หาเปอร์เซ็นต์ผ่านตะแกรงของวัสดุที่ถูกขัดสีโดยลูกตุ้มเหล็ก เพื่อกำหนดหาเปอร์เซ็นต์การสึกหรอ

๗.๖.๑. ชั้นรองพื้นทางและ/หรือชั้นผิวจราจรลูกรังเปอร์เซ็นต์ความสึกหรอที่ ๑๐๐ รอบไม่มากกว่า ๒๐% ที่ ๕๐๐ ไม่มากกว่า ๕๐%

๗.๖.๒ ชั้นพื้นทางหินคลุกเปอร์เซ็นต์ความสึกหรอไม่มากกว่า ๑๐% ที่ ๕๐๐ รอบไม่มากกว่า ๔๐% หรือการวัดผสมคอนกรีตเปอร์เซ็นต์ความสึกหรอที่ ๑๐ รอบไม่มากกว่า ๑๐% ที่ ๕๐๐ รอบไม่มากกว่า ๔๐%

๗.๖.๓ หินย่อย หรือหินกรวดผสมคอนกรีตงานแหล่งน้ำเปอร์เซ็นต์ความสึกหรอที่ ๕๐๐ รอบ ไม่มากกว่า ๖% ด้วยเครื่องมือทดสอบและมี ๑๐% จากการทดลองความแกร่ง (Soundness Test) โดยใช้แช่ในน้ำยาโซเดียมซัลเฟต ๖ รอบ

### ๘. งานคอนกรีต

#### ๘.๑ คำจำกัดความและความหมาย

งานคอนกรีตหมายถึงการประกอบและติดตั้งแบบการผสมคอนกรีตการเทคอนกรีตการซ่อมคอนกรีตการทำผิวและตกแต่งคอนกรีตการป่นคอนกรีตสำหรับงานอาคารต่างๆ

คอนกรีตประกอบด้วยส่วนผสมของซีเมนต์หินย่อยหรือกรวดทรายน้ำและหรือสารเคมีผสมเพิ่มส่วนผสมทั้งหมดจะต้องคลุกเคล้าให้เข้ากันอย่างดีและให้ความเหลวของคอนกรีตที่เหมาะสม

คอนกรีตต้องมีเนื้อสม่ำเสมอและเมื่อแข็งตัวต้องมีเนื้อแน่นมีความคงทนถาวรมีคุณสมบัติกันซึมทนต่อการขัดสีได้ดีและมีกำลังรับน้ำหนักที่มากกระทำ

#### ๘.๒ ข้อกำหนด/คุณสมบัติ

##### ๘.๒.๑ วัสดุผสมคอนกรีต

๑) ปูนซีเมนต์ต้องเป็นปูนซีเมนต์ ต้องเป็นของใหม่ไม่เสื่อมคุณภาพและจับตัวเป็นก้อน ถ้าไม่ระบุไว้เป็นอย่างอื่นให้ใช้ปูนซีเมนต์พอร์ตแลนด์ ประเภท ๑ ตามมาตรฐานผลิตภัณฑ์อุตสาหกรรม มอก. ๑๕ เล่ม ๑-๒๕๓๒ หรือปูนซีเมนต์ไฮดรอลิกชนิดใช้งานทั่วไป (GU) ตามมาตรฐานผลิตภัณฑ์อุตสาหกรรม มอก. ๒๕๔๙ - ๒๕๕๖

๒) ทรายต้องเป็นทรายหยาบน้ำจืด มีเม็ดแน่นแข็งแกร่งสะอาดปราศจากสิ่งเจือปนและมีสัดส่วนคละกันที่ดีโดยต้องผ่านการทดสอบคุณสมบัติ ดังนี้

๒.๑) ทดสอบความแข็งแกร่งโดยแช่น้ำยาโซเดียมซัลเฟต ๕ รอบมีค่าสึกหรอไม่เกิน ๑๐%

๒.๒) ทดสอบส่วนคละโดยร่อนผ่านตะแกรงมาตรฐานอเมริกัน ดังนี้

ตะแกรงมาตรฐานอเมริกัน	% ผ่านตะแกรงโดยน้ำหนัก
๓/๘ นิ้ว	๑๐๐
เบอร์ ๔	๙๕ - ๑๐๐
เบอร์ ๘	๘๐ - ๑๐๐
เบอร์ ๑๖	๕๐ - ๘๕
เบอร์ ๓๐	๒๕ - ๖๐
เบอร์ ๕๐	๑๐ - ๓๐
เบอร์ ๑๐๐	๒ - ๑๐

ก) หินย่อยหรือกรวดหินย่อยเป็นหินโมด้วยเครื่องจักรกรวดต้องเป็นกรวดน้ำจืดซึ่งเกิดขึ้นตามธรรมชาติมีขนาดตั้งแต่ ๔-๗๖ มิลลิเมตร (๓/๑๖ - ๓นิ้ว) ซึ่งจะต้องมีขนาดส่วนคละลดหลั่นกันไปอย่างเหมาะสมมีความแข็งแรงทนทานปราศจากสิ่งเจือปนที่ไม่ต้องการมีรูปร่างลักษณะเหลี่ยมค่อนข้างกลมมีส่วนเรียวยาวแบนน้อยก่อนนำมาใช้ต้องผ่านเกณฑ์การดังนี้

๓.๑) ทดสอบการขัดสีโดยเครื่อง Los Angeles Machine ๕๐๐ รอบมีค่าทนต่อการขัดสีไม่น้อยกว่า ๖๐%

๓.๒) ทดสอบสัดส่วนคละโดยร่อนผ่านตะแกรงมาตรฐานอเมริกันซึ่งแบ่งเป็นขนาดเกินเบอร์ ๑ มีขนาดหินใหญ่สุดไม่เกิน ๓/๔ นิ้วใช้กับอาคารคอนกรีตที่มีความหนาไม่เกิน ๐.๒๐ เมตรและหินเบอร์ ๒ มีขนาดหินใหญ่สุดไม่เกิน ๑ ๑/๒ นิ้วใช้กับอาคารคอนกรีตที่มีความหนาเกิน ๐.๒๐ เมตร ดังนี้

ขนาด หินย่อย	% ผ่านตะแกรงโดยน้ำหนัก							
	๒ "	๑ ๑/๒ "	๑ "	๓/๔ "	๑/๒ "	๓/๘ "	No.๔	No.๘
หินเบอร์ ๑	-	-	๑๐๐	๙๐ - ๑๐๐	-	๒๐ - ๕๕	๐ - ๑๐	๐ - ๕
หินเบอร์ ๒	๑๐๐	๙๐ - ๑๐๐	๒๐ - ๕๕	๐ - ๑๕	-	๐ - ๕	-	-

๔) น้ำต้องเป็นน้ำจืดที่สะอาดปราศจากสิ่งเจือปนในปริมาณที่จะทำให้คอนกรีตสูญเสียความแข็งแรงเช่นกรดต่างสารอินทรีย์ ฯลฯ

๕) สารผสมเพิ่ม (Admixture) เป็นสารเคมีที่ใส่เพิ่มเข้าไปในส่วนผสมคอนกรีตเพื่อเพิ่มความมันคงแข็งแรงและสะดวกในการใช้งานก่อนนำมาใช้จะต้องได้รับความเห็นชอบจากคณะกรรมการตรวจการจ้างก่อน

#### ๘.๒.๒ แบบหล่อคอนกรีต

๑) วัสดุที่ใช้ทำแบบหล่อเช่นไม้ไม้อัดแผ่นเหล็กจะต้องทนต่อการบิดงอซึ่งเกิดจากการเทหรือการกระทุ้งทำให้คอนกรีตแน่นโดยคุณสมบัติของวัสดุที่ใช้มีดังนี้

๑.๑) ไม้แบบไม้ที่จะนำมาทำแบบจะต้องหนาไม่ต่ำกว่า ๑ นิ้ว และกว้างไม่เกิน ๙ นิ้ว ยึดโยงติดกันให้แข็งแรงไมโยกคลอน

๑.๒) ไม้อัดจะต้องเป็นไม้อัดที่ทำด้วยกาวชนิดพิเศษสามารถกันน้ำได้ไม่เสียรูปเมื่อถูกน้ำหนาไม่น้อยกว่า ๑๐ มิลลิเมตร

๑.๓) ไม้คร่าและไม้สำหรับค้ำยันมีขนาดไม่เล็กกว่า ๑ ๑/๒ x ๓ นิ้ว

๒) การเตรียมพื้นผิวฐานรองรับคอนกรีตพื้นผิวฐานที่รองรับคอนกรีตผิวหน้าจะต้องไม่มีน้ำขังไม่มีโคลนตมและเศษสิ่งของต่างๆหรือสิ่งที่ไม่พึงประสงค์เคลือบติดอยู่กรณีพื้นผิวที่ดูซึมน้ำจะต้องทำให้ขึ้นโดยทั่วเพื่อป้องกันมิให้พื้นผิวดูดน้ำออกจากคอนกรีตใหม่

๓) แบบหล่อเมื่อได้ประกอบแล้วต้องมีความมันคงแข็งแรงและได้ตำแหน่งแนวระดับขนาดและรูปร่างถูกต้องตามระบุไว้ในแบบ

๔) ก่อนเทคอนกรีตต้องทำความสะอาดแบบหล่ออุดรูรั่วให้เรียบร้อยทาแบบด้วยน้ำมันทาแบบที่อนุญาตให้ใช้เท่านั้นเพื่อป้องกันมิให้คอนกรีตติดแบบและมีรอยเปื้อน

๕) กรณีต้องยึดแบบด้วยเหล็กเส้นหรือโลหะเส้นอย่างอื่นที่จะต้องฝังทิ้งไว้ในคอนกรีตโดยการดัดเหล็กหรือโลหะเส้นที่จุดห่างจากผิวคอนกรีตไม่น้อยกว่า ๓ เซนติเมตร

๖) กรณีที่ใช้ยึดปลายเหล็กเส้นยึดแบบชนิดถอดเก็บได้ให้ปล่อยรูคอนกรีตที่ปลายเหล็กเส้นที่ยึดแบบนี้ไว้สำหรับคว้านให้ใหญ่เพื่อจัดการซ่อมรูคอนกรีตด้วยซีเมนต์ผสมทรายอัตราส่วน ๑ : ๑ โดยน้ำหนักภายใน ๑๒ ชั่วโมงหลังจากถอดแบบ

๘.๒.๓ การผสมและการเทคอนกรีต

๑) ส่วนผสมคอนกรีตเป็นการหาส่วนผสมของซีเมนต์หินย้อยหรือกรวดทรายและน้ำผสมโดยน้ำหนักจากการทดลองในห้องปฏิบัติการโดยถือเอาความแข็งแรงของคอนกรีตที่ต้องการความเหมาะสมในการผสมและในการหล่อคอนกรีตเป็นเกณฑ์โดยจะต้องมีคุณสมบัติดังนี้

๑.๑) มีความสามารถรับแรงกดใน ๒๘ วันได้ไม่ต่ำกว่า ๒๔๐ กิโลกรัมต่อตารางเซนติเมตร

๑.๒) การทดสอบกำลังในการรับแรงกดสามารถกระทำได้ ๒ วิธีคือ Cylinder Test สามารถรับแรงกดใน ๒๘ วันได้ไม่ต่ำกว่า ๒๑๐ กิโลกรัมต่อตารางเซนติเมตรและ Cube Test สามารถรับแรงกดใน ๒๘ วัน ได้ไม่ต่ำกว่า ๒๔๐ กิโลกรัมต่อตารางเซนติเมตร หรือเทียบเท่ากำลังอัดคอนกรีตที่อายุ ๒๘ วัน

๑.๓) การทดสอบความชื้นเหลวของคอนกรีต (Consistency) เป็นการทดสอบหาค่าการยุบตัว (Slump Test) ก่อนที่จะนำไปเทในแบบหล่อให้ใช้ค่าการยุบตัวอยู่ระหว่าง ๕-๑๐ เซนติเมตร

๒) วิธีการผสมคอนกรีตต้องใช้วิธีผสมด้วยเครื่องผสมคอนกรีตที่ได้รับความเห็นชอบจากช่างควบคุมงานก่อสร้างก่อนคอนกรีตต้องผสมเข้ากันอย่างทั่วถึงจนเป็นสีเดียวกันในการผสมครั้งหนึ่งๆต้องใช้เวลาผสมไม่น้อยกว่า ๒ นาที

๓) คอนกรีตผสมเสร็จ (Ready Mixed Concrete) ส่วนผสมของคอนกรีตยอมให้เปลี่ยนแปลงได้บ้างขึ้นอยู่กับบริษัทผู้ผลิตก่อนที่จะนำมาใช้ได้ต้องส่งรายการคำนวณออกแบบส่วนผสมและผลทดสอบจากการผสมจริงให้คณะกรรมการตรวจรับพัสดุในงานก่อสร้างพิจารณาเห็นชอบก่อน

๓.๑) ความคลาดเคลื่อนที่ยอมให้ของปริมาณส่วนผสมวัสดุประเภทต่างๆจะถูกขังตวงให้อยู่ในขอบเขตที่กำหนดดังแสดงในตาราง

วัสดุ	ความคลาดเคลื่อน
ปูนซีเมนต์	น้อยกว่า ๒๐๐ กก. $\pm 2\%$ มากกว่า ๒๐๐ กก. $\pm 1\%$
มวลรวม	น้อยกว่า ๕๐๐ กก. $\pm 3\%$ มากกว่า ๕๐๐ กก. $\pm 2\%$
วัสดุ	ความคลาดเคลื่อน
น้ำและส่วนผสมเพิ่ม	$\pm 3\%$

๓.๒) การผสม (Mixing) ให้ใช้วิธีข้อใดข้อหนึ่ง

๓.๒.๑) การผสมกบที่ (Central Mixing) หมายถึงการผสมคอนกรีตซึ่งเสร็จเรียบร้อยสมบูรณ์จากโรงงานเวลาขั้นต่ำในการผสมดังแสดงในตาราง

ความจุเครื่องผสม (ลบ.ม)	เวลาขั้นต่ำในการผสม (นาที)
๐.๗๕	๑
๑.๕๐	๑.๒๕
๒.๒๕	๑.๕๐
๓.๐	๑.๗๕
๓.๗๕	๒.๐๐
๔.๕๐	๒.๒๕

๓.๒.๒) การผสม ๒ ตอน (Shrink Mixing) หมายถึงการผสมคอนกรีต๒ตอนโดยตอนแรกผสมจากโรงงานและตอนหลังเป็นการผสมให้เสร็จเรียบร้อยสมบูรณ์ โดยรถผสม (Truck Mixer)

๓.๒.๓) การผสมโดยรถ (Truck Mixer) หมายถึงการผสมคอนกรีตซึ่งผสมเสร็จเรียบร้อยสมบูรณ์ในรถผสม (Truck Mixer) การผสมคอนกรีตต้องมีการหมุนไม่น้อยกว่า ๗๐ รอบและไม่เกิน ๑๐๐ รอบตามความเร็วของการผสม (Mixing – Speed) ที่กำหนดของเครื่อง

๓.๓) การขนส่งจำแนกออกเป็น ๓ ประเภท มีหลักเกณฑ์ขึ้นอยู่กับลักษณะการผสม (Mixing) ดังนี้

๓.๓.๑) รถผสม (Truck Mixer) ถ้าใช้ขนส่งคอนกรีตจากการผสมกับที่ (Central Mixing) ให้ใส่คอนกรีตได้ไม่เกิน ๘๐% ของปริมาตรทั้งหมด การผสม ๒ ตอน (Shrink Mixing) ให้ใส่คอนกรีตได้ไม่เกิน ๗๐ % ของปริมาตรทั้งหมด

การผสมโดยรถ (Truck Mixing) ให้ใส่คอนกรีตได้ไม่เกิน ๖๕ % ของปริมาตรทั้งหมด

๓.๓.๒) ทั้งนี้การขนส่งโดยรถผสมต้องถ่ายคอนกรีต (Discharge) ออกจากโมให้หมดภายในเวลา ๑ ½ ชม. หลังจากเริ่มผสม

๓.๓.๓) รถขนส่ง (Truck) ใช้ขนส่งระยะสั้นๆและจะต้องถ่ายคอนกรีตออกให้หมดภายในเวลา๓๐ นาทีหลังจากเริ่มผสม

#### ความหมาย

- รถผสม (Truck Mixer) หมายถึงรถซึ่งสามารถขนส่งคอนกรีตและภายในรถประเภทนี้จะมีใบผสมซึ่งสามารถใช้ผสมคอนกรีตได้

- รถกวน (Truck Agitation) หมายถึงรถซึ่งสามารถขนส่งและกวนคอนกรีตที่ผสมเรียบร้อยแล้วจากโรงงานไปยังหน่วยงานซึ่งไม่จะหมุนระหว่างการเดินทางด้วย

- รถขนส่ง (Truck) หมายถึงรถซึ่งสามารถขนส่งคอนกรีตที่ผสมเรียบร้อยแล้วและต้องป้องกันน้ำรั่วได้

- เวลาที่เริ่มผสมให้นับจากวันเวลาที่เริ่มใส่น้ำ

- เวลาที่กำหนดไม่ใช้กับปูนซีเมนต์ปอร์ตแลนด์ประเภท ๓

๔) การเทคอนกรีตจะกระทำได้หลังจากช่างควบคุมงานได้ตรวจสอบความเรียบร้อยของแบบหล่อการผูกเหล็กการวางเหล็กและสิ่งที่ยึดในคอนกรีตโดยปฏิบัติ ดังนี้

๔.๑) คอนกรีตที่ผสมเสร็จแล้วต้องเทลงในแบบหล่อให้ใช้หมดภายในเวลา ๓๐ นาที

๔.๒) การเทคอนกรีตจากที่สูงต้องมีรางหรือท่อส่งคอนกรีตต้องให้ปลายท่อด้านล่างจมอยู่ในคอนกรีตที่เทใหม่ห้ามเทคอนกรีตในระยสูงกว่า ๑.๕๐ เมตร จากพื้นที่เทหรือจากกรณีใดๆที่ทำให้มวลรวมแยกตัวออกจากกัน

เสียก่อนรดด้วยน้ำปูนแล้วจึงเทของใหม่ทับลงไป

๔.๔) การเทแต่ละครั้งความหนาไม่เกิน ๒๐ เซนติเมตรและต้องกระทุ้งให้คอนกรีตเนื้อแน่นด้วยเครื่องสั่น (Vibrator)

๔.๕) ในระหว่างที่ฝนตกต้องระงับการเทโดยก่อนหยุดให้กระทุ้งคอนกรีตส่วนเทให้แน่นและตบหน้าตดให้ขรุขระไว้เป็นรอยต่อสำหรับงานก่อสร้าง

๔.๖) ขณะที่คอนกรีตยังไม่แข็งตัวต้องระวังไม่ให้คอนกรีตได้รับความกระทบกระเทือนและต้องป้องกันการสูญเสียน้ำจากแสงแดดและลมด้วย

๕) รอยต่อคอนกรีต

๕.๑) รอยต่อคอนกรีตจะทำตามตำแหน่งที่แสดงไว้ในแบบก่อสร้างทุกแห่งการเทคอนกรีตต้องทำให้เสร็จเป็นช่วงๆโดยยึดถือเอารอยต่อนี้เป็นเกณฑ์ดังนี้

๕.๑.๑) รอยต่อสำหรับงานก่อสร้าง (Construction Joint) ก่อนเทคอนกรีตติดต่อกับช่วงเก่า ต้องมีการขัดถูล้างสิ่งสกปรกออกเสียก่อนแล้วจึงทำการเทคอนกรีตส่วนต่อไปได้

๕.๑.๒) รอยต่อเพื่อหด (Contraction Joint) ผิวหน้าของรอยต่อด้านหนึ่งที่เกิดจากด้านติดกับแบบหล่อจะต้องรอให้คอนกรีตแข็งตัวเสียก่อนแล้วจึงถอดแบบเพื่อเทคอนกรีตในอีกด้านหนึ่งผิวคอนกรีตที่แข็งตัวแล้วจะต้องทาด้วยน้ำยาเคลือบผิวชนิดใดชนิดหนึ่งก่อนที่จะเทคอนกรีตในช่วงต่อไป

๕.๑.๓) รอยต่อเพื่อขยาย (Expansion Joint) ช่องว่างระหว่างการเทคอนกรีตครั้งแรกและครั้งที่สองให้มีระยะห่างกันอย่างน้อย ๑ เซนติเมตร และให้ใส่ช่องว่างระหว่างผิวคอนกรีตด้วยวัสดุประเภท Elastic Filler และอุดรอยต่อด้วยวัสดุประเภท Joint Sealant

๕.๒) แผ่นใยใสรอยต่อ (Elastic Filler) ประกอบด้วยแผ่นขานอ้อยหรือเส้นใยอื่นๆที่เหมาะสมอัดเป็นแผ่นและอาบด้วยยางมะตอยชนิดเหลว

๕.๓) วัสดุอุดรอยต่อ (Joint Sealant) เป็นยางมะตอยผสมทรายอัตราส่วน ๑ : ๓ รอยต่อเพื่อขยายบริเวณใกล้ถึงผิวคอนกรีต

๕.๔) วัสดุกันน้ำ (Water Stop) มีลักษณะขนาดและคุณสมบัติดังนี้

รายการ	Rubber Water Stop	PVC. Water Stop
หน่วยแรงยึดอย่างน้อย	๒,๕๐๐ P.S.I.	๒,๐๐๐ P.S.I.
ความถ่วงจำเพาะไม่เกิน	๑.๒๐	๑.๕๐
ความแข็งน้อยที่สุดวัดโดย Shore Durometer Type A	๖๐	๘๐
ความดูดน้ำไม่เกิน	๕ %	๐.๓๐ %
ยึดจนขาดอย่างน้อย	๔๕๐ %	๔๐๐ %
ทนแรงกดได้มากที่สุด	๓๐ %	๒๐ %

๘.๒.๔ การถอดแบบและการบ่มคอนกรีต

๑) แบบหล่อคอนกรีตจะต้องปล่อยให้แห้งจนกว่าจะครบกำหนดเวลาถอดแบบและการถอดแบบจะต้องกระทำด้วยความระมัดระวังเพื่อมิให้คอนกรีตเกิดความเสียหายระยะเวลาที่ถอดแบบได้ตามความแข็งแรงของคอนกรีตนับจากวันที่เทคอนกรีตกำหนดโดยประมาณดังนี้

๑.๑) แบบด้านข้างเสาคานกำแพงตอม่อ ๒ วัน

๑.๒) แบบท้องคานใต้แผ่นพื้น ๒๑ วัน

๒) การบ่มคอนกรีตจะต้องกระทำทันทีที่คอนกรีตเริ่มแข็งตัวและต้องบ่มอย่างน้อย ๗ วัน วิธีการบ่มมีหลายวิธี ดังนี้

๒.๑) ใช้กระสอบชุบน้ำคลุมแล้วคอยรดน้ำให้เปียกอยู่เสมอ

๒.๒) ใช้ฉีดย้ำน้ำให้คอนกรีตเปียกชื้นอยู่เสมอ

๒.๓) ใช้วิธีขังน้ำไว้บนผิวคอนกรีต

๒.๔) ใช้สารเคมีเคลือบผิวคอนกรีต

#### ๘.๒.๕ การซ่อมผิวคอนกรีต

- ๑) ห้ามซ่อมผิวคอนกรีตที่ถอดแบบแล้วจนกว่าจะได้รับการตรวจสอบจากช่างควบคุมงาน
- ๒) ผิวคอนกรีตที่มีรูพรุนหรือมีส่วนบกพร่องเล็กน้อยไม่กระทบกระเทือนต่อความมั่นคงแข็งแรงของโครงสร้างให้ทำการสกัดคอนกรีตที่เกาะกันอย่างหลวมๆบริเวณนั้นออกให้หมดแล้วอุดฉาบด้วยปูนทรายอัตราส่วนผสมปูนซีเมนต์ : ทราย ๑ : ๑ โดยน้ำหนัก

#### ๘.๒.๖ การเก็บตัวอย่างทดสอบและรายงานผล

- ๑) การเก็บตัวอย่างทดสอบ
  - ๑.๑) สุ่มเก็บตัวอย่างหินย่อยหรือกรวดและทรายจำนวนอย่างละ ๕๐ กิโลกรัมเพื่อทดสอบความแข็งแรงการขัดสีสิ่งเจือปนสัดส่วนคละและออกแบบส่วนผสมคอนกรีต
  - ๑.๒) เก็บตัวอย่างหล่อลูกบาศก์คอนกรีตอย่างน้อยวันละ ๑ ครั้งๆละ ๓ ตัวอย่างหรือความเห็นชอบของช่างควบคุมการก่อสร้างและให้เขียนวันเดือนปีกับค่ายุบตัวของคอนกรีตลงบนแท่งตัวอย่างเพื่อทดสอบกำลังรับแรงอัดของคอนกรีต
- ๒) การรายงานผล
  - ๒.๑) ผลการทดสอบคุณสมบัติของหินย่อย/กรวดทรายและการออกแบบส่วนผสมคอนกรีตให้คณะกรรมการตรวจรับวัสดุในงานจ้างก่อสร้างเห็นชอบก่อนนำไปใช้งาน
  - ๒.๒) ผลการทดสอบกำลังรับแรงอัดของตัวอย่างหล่อลูกบาศก์ให้คณะกรรมการตรวจรับวัสดุในงานจ้างก่อสร้างเห็นชอบก่อนตรวจรับงาน (หากจะให้มีการตรวจรับงานก่อนอายุคอนกรีตครบ ๒๘ วัน ให้ทำการทดสอบแท่งคอนกรีตตัวอย่างที่อายุ ๗ วันและมีความสามารถรับแรงกดได้ไม่ต่ำกว่า ร้อยละ ๗๕ ของกำลังอัดประลัยคอนกรีตอายุ ๒๘ วัน)

#### ๙. งานเหล็กเสริมคอนกรีต

##### ๙.๑ คำจำกัดความและความหมาย

งานเหล็กเสริมคอนกรีตหมายถึงเหล็กกลมเหล็กข้ออ้อยและเหล็กโครงสร้างอื่นที่ปรากฏในแบบก่อสร้างซึ่งต้องหล่อด้วยคอนกรีต

##### ๙.๒ ข้อกำหนด/คุณสมบัติ

๙.๒.๑ เหล็กเสริมต้องเป็นเหล็กใหม่ปราศจากสนิมคราบน้ำมันมีคุณสมบัติตามมาตรฐานผลิตภัณฑ์อุตสาหกรรมดังนี้

๑) เหล็กเส้นกลมชั้นคุณภาพ SR ๒๔ มาตรฐานมอก. ๒๐-๒๕๔๓ มีกำลังดึงที่ขีดยึดไม่ต่ำกว่า ๒,๔๐๐ กก./ตร.ซม. มีกำลังดึงประลัยไม่ต่ำกว่า ๓,๙๐๐ กก./ตร.ซม. และมีความยืดตัวไม่น้อยกว่า ร้อยละ ๒๐ ในช่วงความยาว ๐.๒๐ เมตร

๒) เหล็กข้ออ้อยชั้นคุณภาพ SD ๓๐ มาตรฐานมอก. ๒๔-๒๕๔๘ มีกำลังดึงที่ขีดยึดไม่ต่ำกว่า ๓,๐๐๐ กก./ตร.ซม. มีกำลังดึงประลัยไม่ต่ำกว่า ๔,๙๐๐ กก./ตร.ซม. และมีความยืดตัวไม่น้อยกว่า ร้อยละ ๑๖ ในช่วงความยาว ๐.๒๐ เมตร

##### ๙.๒.๒ การวางเหล็กเสริม

๑) เหล็กเสริมที่ตัดได้ขนาดรูปร่างแล้วต้องงอปลายทั้งสองข้างและวางตามที่แสดงในแบบก่อสร้างการวัดระยะห่างเหล็กให้วัดจากศูนย์กลางถึงศูนย์กลางเหล็ก

๒) เหล็กเสริมจะต้องวางห่างจากผิวคอนกรีตโดยวัดระยะจากผิวคอนกรีตถึงผิวเหล็กตามเกณฑ์ ดังนี้

๒.๑) กรณีเหล็กเสริมชั้นเดียวถ้าไม่แสดงไว้เป็นอย่างอื่นให้วางตรงกึ่งกลางความหนา

๒.๒) กรณีเหล็กเสริม๒ชั้นระยะระหว่างผิวเหล็กถึงผิวคอนกรีตที่ติดกับแบบไม่น้อยกว่า ๒.๕๐ เซนติเมตรและถ้าติดกับดินหรือหินให้ใช้ ๗.๕๐ เซนติเมตรนอกจากแสดงไว้เป็นอย่างอื่น

๓) เหล็กเสริมต้องวางและผูกให้แน่นเพื่อมิให้เคลื่อนไหวยระหว่างเทคอนกรีตและในขณะ  
กระทุ้งหรือการสั่นคอนกรีต

๔) เหล็กเดือย (Dowel Bars) ต้องมีขนาดและอยู่ในตำแหน่งตามแบบก่อนนำไปวางปลาย  
ด้านหนึ่งจะต้องทาด้วยยางมะตอยให้ทั่ว

๕) ในขณะที่คอนกรีตยังไม่แข็งตัวห้ามมิให้กระทบกระเทือนที่ปลายเหล็กที่คอนกรีตยังไม่ได้  
รับการหล่อหุ้ม

๙.๒.๓ การต่อเหล็กเสริมจะต้องต่อโดยวิธีทาบกันและรอยต่อของเหล็กแต่ละเส้นต้องสลับกัน  
ห้ามต่อเหล็กตรงจุดที่รับแรงมากที่สุดใคนาน ดังนี้

๑) เหล็กเส้นกลมให้วางทาบกันไม่น้อยกว่า ๔๐ เท่าของเส้นผ่านศูนย์กลางเหล็กเมื่อปลาย  
ต้องงอขอมาตรฐานหรือ ๕๐ เท่าของเส้นผ่านศูนย์กลางเหล็กเมื่อปลายไม่งอขอมาตรฐาน

๒) เหล็กข้ออ้อยให้วางทาบกันไม่น้อยกว่า ๓๐ เท่าของเส้นผ่านศูนย์กลางโดยปลายไม่งอขอมาตรฐาน

๙.๒.๔ การเก็บตัวอย่างทดสอบและรายงานผล

๑) การเก็บตัวอย่างทดสอบเหล็กทุกขนาดๆ ละ ๓ ท่อนโดยไม่ซ้ำเส้นมีความยาว ท่อนละ ๐.๖๐ เมตร

๒) การรายงานผลการทดสอบคุณสมบัติของเหล็กเส้นแต่ละขนาดให้คณะกรรมการตรวจ  
รับพัสดุในงานจ้างก่อสร้างเห็นชอบก่อนนำไปใช้งาน

## ๑๐. งานหิน

๑๐.๑ คำจำกัดความและความหมาย

งานหินที่ใช้ในงานแหล่งน้ำส่วนใหญ่จะเป็นหินใหญ่ใช้ป้องกันการกัดเซาะของกระแสน้ำ  
ที่กระทำกับตลิ่งของลำน้ำอาคารที่ขวางทางน้ำเป็นต้นแบ่งออกเป็นประเภทได้ ดังนี้

๑๐.๑.๑ หินทิ้งหมายถึงหินขนาดเล็กใหญ่มีขนาดคละกันนำไปปูหรือทิ้งด้วยเครื่องจักรหรือแรงคน  
และตบแต่งผิวหน้าครั้งสุดท้ายให้มองดูเรียบร้อยด้วยแรงคน

๑๐.๑.๒ หินเรียงหมายถึงหินที่มีขนาดประมาณ ๐.๒๐ - ๐.๒๕ เมตร นำมาเรียงให้ได้รูปร่างและ  
ขนาดตามแบบก่อนเรียงต้องทำการบดอัดพื้นให้แน่นแล้วนำหินใหญ่มาเรียงให้ชิดที่สุดโดยให้หินก้อนใหญ่กว่าอยู่  
บนหินก้อนเล็กพร้อมทั้งแต่งผิวหน้าเรียบเสมอกันกับหินก้อนข้างเคียงด้วยแรงคนและถมช่องว่างระหว่างหินด้วย  
หินย่อยและหินฝุ่นให้แน่น

๑๐.๑.๓ หินเรียงยาแนวหมายถึงหินเรียงตามข้อ ๑๐.๑.๒ และยาแนวผิวหน้าตามช่องว่างระหว่าง  
หินด้วยปูนก่อ

๑๐.๑.๔ หินก่อหมายถึงหินที่มีคอนกรีตหยาบแทรกตามช่องว่างระหว่างหินก้อนใหญ่

๑๐.๑.๕ หินเรียงในกล่องลวดตาข่าย

๑) หินเรียงในกล่องลวดตาข่ายแบบ GABION หมายถึง หินเรียงขนาดประมาณ  
๐.๑๕ - ๐.๒๕ เมตร

๒) หินเรียงในกล่องลวดตาข่าย MATTRESS หมายถึง หินเรียงขนาดประมาณ  
๐.๐๗๕ - ๐.๑๕ เมตร

๑๐.๒ ข้อกำหนดและคุณสมบัติ

๑๐.๒.๑ คุณสมบัติทั่วไป

๑) หินใหญ่

๑.๑) มีความแข็งแรงไม่ผุกร่อนและทนต่อการขัดสี (Abrasion) ทดสอบโดยวิธี  
Los Angeles Abrasion Test แล้วส่วนที่สึกหรอสูญหายไม่เกิน ๔๐%

๑.๒) มีความคงทน (Soundness) เมื่อทดสอบด้วยวิธี Sodium Sulphate แล้วส่วนสูญ  
หายต้องไม่เกิน ๑๒% โดยน้ำหนัก

๑.๓) มีความถ่วงจำเพาะไม่ต่ำกว่า ๒.๖ และเป็นหินมาจากแหล่งโรงโม่หิน

๑.๔) มีสัดส่วนคละที่ตีโดยขึ้นอยู่กับความหนาของหินดังนี้

๑.๔.๑) หินทิ้งหนา ๐.๙๐ เมตร มีขนาดของก้อนหินโตสุด  $\varnothing$  ไม่เกิน ๐.๔๐ เมตร

น้ำหนักของก้อนหิน (กก.)	ขนาด $\varnothing$ ของก้อนหิน (ม.)	% แต่ละขนาดโดยน้ำหนัก
๕๐-๑๐๐	๐.๓๒๕-๐.๔๐๐	มากกว่า ๔๐
๑๐-๕๐	๐.๒๐๐ - ๐.๓๒๕	๕๐-๖๐
ต่ำกว่า ๕	ต่ำกว่า ๐.๑๕๐	น้อยกว่า ๑๐
น้ำหนักของก้อนหิน (กก.)	ขนาด $\varnothing$ ของก้อนหิน (ม.)	% แต่ละขนาดโดยน้ำหนัก
หินย่อยและหินฝุ่น	หินย่อยและหินฝุ่น	น้อยกว่า ๕

๑.๔.๒) หินทิ้งหนา ๐.๖๐ เมตร มีขนาดของก้อนหินโตสุด  $\varnothing$  ไม่เกิน ๐.๓๗ เมตร

น้ำหนักของก้อนหิน (กก.)	ขนาด $\varnothing$ ของก้อนหิน (ม.)	% แต่ละขนาดโดยน้ำหนัก
๒๕ - ๗๕	๐.๒๗๐ - ๐.๓๗๐	มากกว่า ๔๐
๕ - ๒๕	๐.๑๕๐ - ๐.๒๗๐	๒๐ - ๖๐
ต่ำกว่า ๕	ต่ำกว่า ๐.๑๕๐	น้อยกว่า ๒๐
หินย่อยและหินฝุ่น	หินย่อยและหินฝุ่น	น้อยกว่า ๕

๑.๔.๓) หินทิ้งหนา ๐.๔๕ เมตรมีขนาดของก้อนหินโตสุด  $\varnothing$  ไม่เกิน ๐.๒๗ เมตร

น้ำหนักของก้อนหิน (กก.)	ขนาด $\varnothing$ ของก้อนหิน (ม.)	% แต่ละขนาดโดยน้ำหนัก
๑๐ -๒๕	๐.๒๐๐ - ๐.๒๗๐	มากกว่า๕๕
๕-๑๐	๐.๑๕๐ - ๐.๒๐๐	๓๕ -๔๕
ต่ำกว่า๕	ต่ำกว่า๐.๑๕๐	ต่ำกว่า๑๐
หินย่อยและหินฝุ่น	หินย่อยและหินฝุ่น	น้อยกว่า๕

๒) กล่องลวดตาข่าย

๒.๑) เป็นตาข่ายเคลือบสังกะสี (Hot dip galvanized) ประกอบขึ้นจากลวดตาข่ายถักเป็นรูปหกเหลี่ยมชนิดพันเกลียว ๓ รอบ มี ๒ แบบ คือ

๒.๒.๑) กล่องลวดตาข่ายแบบ GAEION มีขนาดสัดส่วนตามแบบโดยมีขนาดช่องตาข่ายจากระยะพันเกลียว "D" ไม่น้อยกว่า ๑๐x๑๓ เซนติเมตร

๒.๒.๒) กล่องลวดตาข่าย MATTRESS มีขนาดสัดส่วนตามแบบ โดยมีขนาดช่องตาข่ายจากระยะพันเกลียว "D" ไม่น้อยกว่า ๖x๘ เซนติเมตร

๒.๒) การขึ้นโครงรูปกล่องเป็นสี่เหลี่ยมโดยเครื่องจักรให้ได้ขนาดและสัดส่วนตามแบบและมีผนังกันภายในทุก ๑ เมตร มีฝาปิด - เปิดได้

๒.๓) คุณลักษณะของลวด (Wire) ที่ใช้ประกอบเป็นกล่องลวดตาข่ายจะต้องมีค่าความต้านทานแรงดึง (tensile strength) ไม่น้อยกว่า ๓๘ กก./ตร.มม. ตามวิธีการทดสอบมอก. ๗๑ "ลวดเหล็กเคลือบสังกะสี" และมีขนาดลวดและการเคลือบสังกะสี ดังนี้



๒.๓.๑ กล่องลวดตาข่ายแบบ GABION

ชนิดของลวด	เส้นผ่าศูนย์กลาง (มม.)	น้ำหนักขั้นต่ำของสังกะสีที่เคลือบ (กรัม/ตร.ม.)
ลวดโครม	๓.๕	๒๗๕
ลวดถัก	๒.๗	๒๖๐
ลวดพัน	๒.๒	๒๔๐

๒.๓.๒ กล่องลวดตาข่ายแบบ MATTRESS

ชนิดของลวด	เส้นผ่าศูนย์กลาง (มม.)	น้ำหนักขั้นต่ำของสังกะสีที่เคลือบ (กรัม/ตร.ม.)
ลวดโครม	๒.๗	๒๖๐
ลวดถัก	๒.๒	๒๔๐
ลวดพัน	๒.๒	๒๔๐

๒.๔) การยึดและพันกล่อง ระหว่างกล่องตาข่ายและฝาปิดกล่องให้ใช้ลวดพันขนาดเส้นผ่าศูนย์กลาง ๒.๒ มิลลิเมตร พันยึดกับลวดโครมกล่อง โดยพับเกลียว ๓ รอบและ ๑ รอบสลับกันในแต่ละช่วงตาข่าย

๒.๕) ลวดโครมกล่องต้องหุ้มด้วยวัสดุที่ไม่เป็นสนิมและพิมพ์ชื่อผู้ผลิตบนลวดโครมกล่องโดยให้เห็นเด่นชัดทุกด้าน

๒.๖) ในกรณีกล่องเก็บเย็บแฉกข้าง ๒ ข้าง ต้องพันเข้ากับตัวกล่องเป็นชิ้นเดียวกับตัวกล่องด้วยเครื่องจักรเท่านั้นห้ามแยกชิ้นส่วนประกอบเข้ากับตัวกล่อง แยกแฉกกันกลาง

๑๐.๒.๒ การวางเรียงหิน

๑) ทำการปรับระดับบริเวณที่จะวางเรียงหินใหญ่หรือกล่องลวดตาข่ายให้เรียบปราศจากวัชพืชและปุ๋ยสดรองพื้นประเภทกรวดหรือกรวดผสมทรายหรือแผ่นใยสังเคราะห์ให้ได้ขนาดความหนาตามแบบ

๒) การวางเรียงหินจะต้องทำด้วยความระมัดระวังมิให้เกิดการแยกตัวโดยมีก้อนขนาดเดียวกันอยู่รวมกันเป็นกลุ่มและต้องวางเรียงให้ผิวหน้ามองดูเรียบและความหนาเฉลี่ยเท่ากับที่กำหนดในแบบ

๓) ในขณะวางกล่องลวดตาข่ายลงบนแผ่นใยสังเคราะห์จะต้องไม่ทำให้เกิดการฉีกขาดหรือเกิดการเคลื่อนตัวของแผ่นใยสังเคราะห์ด้านมุมของการปูแผ่นใยสังเคราะห์ให้พับขึ้นครึ่งเท่าของความหนาของกล่องลวดตาข่าย

๔) วางกล่องลวดตาข่ายทำการโยงยึดให้อยู่ในรูปสี่เหลี่ยมและบรรจุหินลงในกล่องลวดตาข่ายต้องวางเรียงให้คละก้นอย่างหนาแน่นเหลี่ยมมุมต้องเข้ากันและมีความสวยงาม

๑๐.๒.๓ การเก็บตัวอย่างทดสอบและรายงานผล

๑) การเก็บตัวอย่างทดสอบ

๑.๑) สุ่มเก็บตัวอย่างหินใหญ่จำนวน ๑๐๐ กิโลกรัม เพื่อทดสอบความแข็งแรงความคงทน ความถ่วงจำเพาะและสัดส่วนคละ

๑.๒) จัดเตรียมเอกสารรับรองมาตรฐานการผลิตและหรือผลการทดสอบคุณสมบัติของกล่องลวดตาข่ายตามข้อกำหนดในแบบ

๒) การรายงานผล

๒.๑) ผลการทดสอบคุณสมบัติของหินใหญ่ให้คณะกรรมการตรวจรับวัสดุในงานจ้างก่อสร้างเห็นชอบก่อนนำไปใช้งาน

๒.๒) ผลการตรวจสอบคุณสมบัติของกล่องลวดตาข่ายให้คณะกรรมการตรวจรับวัสดุในงานจ้างก่อสร้างเห็นชอบก่อนนำไปใช้งาน

## ๑๑. งานปลูกหญ้า(ถ้ามี)

### ๑๑.๑ คำจำกัดความ/ความหมาย

งานปลูกหญ้าหมายถึงการปลูกหญ้าปกคลุมผิวดินเพื่อป้องกันการกัดเซาะจากน้ำบริเวณเชิงลาดของคันดินเชิงลาดตลิ่งบริเวณอาคารเป็นต้น

### ๑๑.๒ ข้อกำหนด/คุณสมบัติ

๑๑.๒.๑) ชนิดหญ้าที่ใช้ปลูกจะต้องเป็นพันธุ์หญ้าที่หาได้ง่ายในท้องถิ่นมีลักษณะรากกระจายออกเป็นวงกว้างสามารถยึดเกาะกับเนื้อดินได้เป็นอย่างดีและเป็นพันธุ์ที่ทนทานต่อสภาพดินฟ้าอากาศในท้องถิ่น

๑๑.๒.๒) ก่อนปลูกหญ้าจะต้องจัดเตรียมพื้นที่บริเวณปลูกหญ้าโดยนำหน้าดิน (Top Soil) มาถมและบดอัดให้มีความหนาประมาณ ๐.๐๕ เมตร

๑๑.๒.๓) หญ้าที่นำมาปลูกหรือปุ๋ยมุจะต้องเป็นหญ้าที่ยังไม่ตายและกำลังเจริญเติบโตเป็นแผ่นหนาปราศจากวัชพืชหินก้อนโตรากไม้ติดมากับหญ้า

๑๑.๒.๔) แผ่นหญ้าที่นำมาปลูกจะต้องมีดินติดหญ้าหนาไม่เกิน ๐.๐๕ เมตรและต้นหญ้าสูงไม่เกิน ๐.๑๒ เมตรเมื่อขุดหญ้ามาแล้วต้องรีบปลูกภายใน ๒๔ ชั่วโมง พร้อมบดอัดให้แน่นกับพื้นเพื่อมิให้มีโพรงอากาศช่องต่อระหว่างแผ่นหญ้ากลับด้วยดินให้เรียบ

๑๑.๒.๕) ต้องมีการดูแลบำรุงรักษาหญ้าบริเวณที่ปลูกจนกว่าหญ้าเจริญงอกงามและแพร่กระจายคลุมพื้นที่โดยสม่ำเสมอและจะต้องขุดและกำจัดวัชพืชอื่นๆที่ไม่ต้องการออกจากบริเวณที่ปลูกหญ้า

## ๑๒.งานวัสดุกรอง

### ๑๒.๑ คำจำกัดความ / ความหมาย

วัสดุกรอง หมายถึง วัสดุคัดเลือกที่เป็นกรวดคละอย่างดีหรือกรวดผสมทรายคละกันอย่างดีโดยปราศจากเศษดินและสารที่เป็นอันตรายเจือปนหรือเป็นแผ่นใยสังเคราะห์ทำหน้าที่กรองและระบายน้ำที่ซึมผ่านชั้นดินโดยมิยอมให้เศษมวลดินไหลผ่านออกมาเพื่อป้องกันการชะล้างและการกัดเซาะ

### ๑๒.๒ ข้อกำหนด/คุณสมบัติ

#### ๑๒.๒.๑) วัสดุกรอง

๑) กรวดผสมทรายแบ่งตามประเภทการใช้งานเป็น ๒ ชนิด

๑.๑) ชนิดที่ ๑ ใช้รองพื้นระหว่างดินกับหินใหญ่มีขนาดคละกัน ดังนี้

ตะแกรงมาตรฐานอเมริกัน	% ผ่านตะแกรงโดยน้ำหนัก
๓ นิ้ว	๑๐๐
๑ ½ นิ้ว	๘๐-๑๐๐
¾ นิ้ว	๔๕-๗๕
๓/๘ นิ้ว	๓๕-๔๕
เบอร์ ๘	๒๕-๓๕
เบอร์ ๔๐	๑๕-๒๕
เบอร์ ๑๐๐	๐-๒๐
เบอร์ ๒๐๐	๐-๕

๑.๒) ชนิดที่ ๒ ใช้เป็นวัสดุกรองมีขนาดคละกันดังนี้

ตะแกรงมาตรฐานอเมริกัน	% ผ่านตะแกรงโดยน้ำหนัก
๑ ½ นิ้ว	๑๐๐
¾ นิ้ว	๗๐-๘๕

๓/๘ นิ้ว	๖๕-๗๕
เบอร์ ๔	๖๐-๗๐
เบอร์ ๓๐	๓๕-๕๐
เบอร์ ๕๐	๒๕-๔๐
เบอร์ ๑๐๐	๐-๓๐
เบอร์ ๒๐๐	๐-๕

๒) กรวดใช้เป็นวัสดุรองในการทำ Toe Drain มีขนาดคละกัน ดังนี้

ตะแกรงมาตรฐานอเมริกัน	% ผ่านตะแกรงโดยน้ำหนัก
๓ นิ้ว	๑๐๐
๑ ½ นิ้ว	๗๕-๙๕
¾ นิ้ว	๕๕-๗๕
๓/๘ นิ้ว	๐-๕๕
เบอร์ ๔	๐

๓) แผ่นใยสังเคราะห์

คุณสมบัติทางกายภาพ

๑. มีลักษณะเป็นแบบไม่ถักทอ (Nonwoven Geotextile) ที่ประกอบกันโดยกรรมวิธีการผลิตด้วยเข็มอัด (Needle punched) ผลิตจากวัสดุ Polypropylene ๑๐๐ % ที่เส้นใยมีความยาวต่อเนื่อง (Continuous filament) พร้อมได้รับรองคุณภาพของโรงงานตามมาตรฐาน ISO ๙๐๐๑ และหนังสือรับรองมาตรฐานห้องทดสอบของโรงงานผู้ผลิตตามมาตรฐาน ISO ๑๗๐๒๕ และ GAI-LAP แผ่นใยสังเคราะห์ที่ผลิตขึ้นจากเส้นใยสังเคราะห์ที่ผลิตขึ้นจากเส้นใยสังเคราะห์ที่มีความยาวไม่ต่อเนื่องจะไม่อนุญาตให้ใช้

๒. วัสดุสังเคราะห์ต้องมีความทนทานต่อความเป็นแสงอาทิตย์ได้เป็นระยะเวลานาน โดยมีค่า UV Resistance at ๕๐๐ hrs (ASTM D ๔๓๓๕) ไม่ต่ำกว่า ๗๐ %

๒.๑ ใช้กับงานหินเรียงและหินทิ้ง

คุณสมบัติ	ข้อกำหนด
ค่า CBR PUNCTURE (BS ๖๙๐๖ : PART ๔, ASTM D ๖๒๔๑)	ไม่น้อยกว่า ๒,๒๐๐N
ค่า MASS PER UNIT AREA	ไม่น้อยกว่า ๑๘๐ g/m <sup>๒</sup>
ค่า WATER FLOW RATE (BS ๖๙๐๖ : PART ๓, ASTM D ๔๔๙๑)	ไม่น้อยกว่า ๕๐ l/m <sup>๒</sup> .sec (๑๐ cm - head)
ค่า TENSILE STRENGTH (BS ๖๙๐๖ : PART ๑, ASTM D ๔๕๙๕)	ไม่น้อยกว่า ๑๒.๕ KN/m. (WIDTH)
ค่า PORE SIZE ๐๙๐ <sub>w</sub> หรือ ๐๙๐ <sub>d</sub> (ASTM D ๔๗๕๑ , BS ๖๙๐๖ PART ๒ AOS D๙๐)	ไม่มากกว่า ๙๐ pm.

๒.๒ ใช้กับงานปูรองกล่อง

คุณสมบัติ	ข้อกำหนด
ค่า CBR PUNCTURE (ISO ๑๒๒๓๖ , ASTM D ๖๒๔๑)	ไม่น้อยกว่า ๒๒๕๐ N
ค่า MASS PER UNIT AREA	ไม่น้อยกว่า ๑๙๐ g/m <sup>๒</sup>

ISO ๙๘๖๔ , ASTM D๕๒๖๑	
ค่า WATER FLOW RATE (ISO ๑๑๐๕๘ , ASTM D ๔๔๙๑)	ไม่น้อยกว่า ๘๕ l/m <sup>๒</sup> .sec (๑๐ cm - head)
ค่า TENSILE STRENGTH (ISO ๑๐๓๑๙ , ASTM D ๔๕๙๕)	ไม่น้อยกว่า ๑๔ KN/m. (WIDTH)
ค่า PORE SIZE ๐๙๐ <sub>w</sub> หรือ ๐๙๐ <sub>d</sub> (ISO ๑๒๙๕๖ , BS ๖๙๐๖ PART ๒ )	ไม่มากกว่า ๐.๐๙ mm.

## ๑๒.๒.๒ การปูวัสดุกรอง

### ๑) กรวดผสมทรายหรือกรวด

๑.๑) ก่อนปูวัสดุกรองต้องเตรียมฐานรากกรองพื้นโดยขุดปรับแต่งให้มีความลาดและขอบเขตตามที่กำหนดไว้ในแบบถ้าขุดเกินไปจะต้องใช้วัสดุรองพื้นใส่ลงไปให้เต็ม

๑.๒) กรวดใช้ทำวัสดุกรอง Toe Drain การถมบดอัดจะต้องทำเป็นชั้นๆความหนาชั้นละไม่เกิน ๐.๕๐ เมตร บดอัดโดยใช้รถบดอัดล้อเหล็กบดทับไม่มาอย่างน้อย ๔ เทียบบดอัดแน่นมีความหนาแน่นสัมพัทธ์ (Relative Density) ไม่ต่ำกว่า ๗๕% และมีความหนาแน่นสัมพัทธ์เฉลี่ยไม่ต่ำกว่า ๙๐ %

๑.๓) ในกรณีที่หยุดการถมวัสดุกรองเป็นเวลานานและเริ่มถมใหม่ให้ทำการขุดผิวหน้าเดิมให้ขรุขระแล้วบดอัดก่อนหลังจากนั้นจึงลงวัสดุที่จะถมชั้นใหม่ต่อไป

### ๒) แผ่นใยสังเคราะห์

๒.๑) ขณะวางหินลงบนแผ่นใยสังเคราะห์จะต้องไม่ทำให้เกิดการฉีกขาดหรือเกิดการเคลื่อนตัวของแผ่นใยสังเคราะห์จนทำให้เคลื่อนตัวออกจากบริเวณที่ต้องการระบุด้านมุมของการปูแผ่นใยให้พับขึ้นครึ่งเท่าของความหนาหินหรือคาน คสล.

๒.๒) ไม่อนุญาตให้สิ่งขับเคลื่อนทุกชนิดผ่านไปบนแผ่นใยสังเคราะห์หลังจากการเรียงหินแล้ว

๒.๓) ก่อนวางหินบนแผ่นใยสังเคราะห์จะต้องตอกหมุดยึดให้แน่นและเรียงหินเริ่มจากบริเวณที่อยู่ด้านล่างก่อน

๒.๔) การเรียงหินห้ามยกก้อนหินสูงกว่า ๐.๕๐ ม. ถ้าหากมีการปูหินด้วยเครื่องจักรโดยตรงจะมีหินก้อนเล็กปูรองรับหนาไม่น้อยกว่า ๐.๑๕ ม.

๒.๕) การต่อเชื่อมแผ่นใยสังเคราะห์ทำได้ ๒ วิธีดังนี้

๒.๕.๑) การต่อโดยการให้แผ่นเหลื่อมกัน (Overlapping) ระยะทับของแผ่นใยไม่น้อยกว่า ๐.๕๐ ม.

๒.๕.๒) การเย็บ (Sewing) ให้ทำการเย็บแบบต่อเนื่องโดยใช้ด้าย Polyester หรือ Nylon ทำการเย็บแบบต่อเนื่อง

## ๑๒.๒.๓ การตรวจสอบคุณสมบัติ

### ๑) การเก็บตัวอย่างทดสอบ

๑.๑) สุ่มเก็บตัวอย่างกรวดหรือกรวดผสมทรายจำนวน ๕๐ กิโลกรัม เพื่อทดสอบสัดส่วนคละ

๑.๒) จัดเตรียมเอกสารรับรองมาตรฐานการผลิตและหรือผลการทดสอบคุณสมบัติของแผ่นใยสังเคราะห์ตามข้อกำหนดในแบบ

### ๒) รายงานผล

๒.๑) ผลการทดสอบคุณสมบัติของกรวดและหรือกรวดผสมทรายให้คณะกรรมการตรวจรับวัสดุในงานจ้างก่อสร้างเห็นชอบก่อนนำไปใช้งาน

๒.๒) ผลการตรวจสอบคุณสมบัติของแผ่นใยสังเคราะห์ให้คณะกรรมการตรวจรับวัสดุในงานจ้างก่อสร้างเห็นชอบก่อนนำไปใช้งาน

## ๑๓. งานตอกเสาเข็ม

### ๑๓.๑ คำจำกัดความ/ความหมาย

เสาเข็มคอนกรีตจะต้องไม่นำไปตอกจนกว่าคอนกรีตจะรับกำลังกดที่น้อยที่สุดตามที่ระบุไว้จะต้องมีการระมัดระวังในการป้องกันความเสียหายที่เกิดขึ้นกับตัวเข็ม ตัวเข็มจะต้องไม่ถูกแรงดึงหรือแรงกระทำที่ทำให้คอนกรีตถูกกระแทกและแตกแยกออกจากกัน ห้ามมิให้ตอกเข็มภายในรัศมี ๓๐ เมตร ของโครงสร้างที่เป็น Structural Concrete จนกว่าสิ่งก่อสร้างดังกล่าวนั้นจะมีอายุไม่น้อยกว่า ๗ วัน การตอกเข็มทุกครั้งจะต้องมีผู้ควบคุมงานของผู้ว่าจ้างอยู่เสมอไป

๑๓.๑.๑ การกำหนดตำแหน่ง จะต้องตรวจสอบตำแหน่งและระยะห่างของเสาเข็มให้ถูกต้องตามแบบอย่างระมัดระวังก่อนที่จะทำการตอกเสาเข็มลงไป

๑๓.๑.๒ ความคลาดเคลื่อนที่ยอมรับ ในกรณีที่เป็นการตอกเสาเข็มตรง แกนเสาเข็มจะเบนออกจากแนวตั้งได้ไม่เกิน  $\frac{1}{4}$  นิ้ว ต่อความยาวของเสาเข็ม ๑ ฟุต (๖ ม.ม. ต่อความยาวของเสาเข็ม ๓๐ ซม.) ในกรณีที่เป็นการตอกเสาเข็มเอียง แกนของเสาเข็มจะเบนออกจากแนวเอียงที่กำหนดให้ไม่เกิน  $\frac{1}{2}$  นิ้ว ต่อความยาวของเสาเข็ม ๑ ฟุต (๑๒.๕ ม.ม. ต่อความยาวของเสาเข็ม ๓๐ ซม.) ในกรณีใดๆ ก็ตามจุดศูนย์กลางของหัวเสาเข็มจะต้องไม่เบี่ยงเบนออกจากจุดที่กำหนดไว้ในแบบเกินกว่า ๔ นิ้ว (๑๐ ซม.)

๑๓.๑.๓ การตอกเข็มต่อเนื่องกัน การตอกเข็มแต่ละต้นจะต้องให้ลูกตุ้มตอกติดต่อกัน ไปตั้งแต่การตอกครั้งแรก โดยปราศจากการหยุด จนเสาเข็มจมดินได้ระดับที่ถูกต้อง นอกจากจะมีเหตุสุดวิสัยเกิดขึ้น การตอกให้ตอกจากกึ่งกลางของฐานรากออกไปทั้งสองข้าง หากมีการลอยตัวของเสาเข็ม ให้กดเสาเข็มให้จมดินจนได้ระดับที่ถูกต้อง

๑๓.๑.๔ ความลึกของเข็มที่ตอกลงไป เสาเข็มจะต้องตอกลงไปให้ลึกจนถึงระดับที่ได้กำหนดไว้ในกรณีที่ตอกเสาเข็มตอกลึกลงไปถึงระดับที่กำหนดไว้แล้ว แต่ไม่สามารถรับน้ำหนักตามที่ต้องการที่กำหนดไว้ได้นั้น จะต้องดำเนินการอย่างใดอย่างหนึ่งต่อไปนี้คือ

ก. จะต้องต่อความยาวของเสาเข็มเพิ่มขึ้นให้ติดต่อกัน และต้องตอกลงไปอีกภายหลังจากพ้นระยะการบ่มคอนกรีตและคอนกรีตสามารถรับกำลังกดได้ตามที่กำหนดไว้แล้ว จนกระทั่งเสาเข็มนั้นรับน้ำหนักตามที่กำหนดไว้ได้หรือ

ข. จะต้องเพิ่มจำนวนเสาเข็มตามผู้ควบคุมงานของผู้ว่าจ้างเห็นสมควร

๑๓.๑.๕ ข้อระมัดระวังเกี่ยวกับเสาเข็มแบบยาวเรียว การเคลื่อนย้ายและการตอกเข็มที่มีการยาวมาก (High Slenderness Ratio) จะต้องมีความระมัดระวังเป็นพิเศษในเรื่อง Overstress หรือแนวเข็มที่เบี่ยงเบนออกจากแนวตั้งที่ถูกต้อง

๑๓.๑.๖ อัตราการรับน้ำหนักบรรทุกปลอดภัยที่น้อยที่สุดของเสาเข็ม ผู้รับจ้างจะต้องทำการคำนวณอัตราการรับน้ำหนักบรรทุกปลอดภัยที่น้อยที่สุดของเสาเข็มโดยให้เป็นที่ยอมรับกันทั่วไปและตามผู้ควบคุมงานของผู้ว่าจ้างพิจารณาเห็นชอบ

ในกรณีที่อัตราการรับน้ำหนักบรรทุกปลอดภัยที่น้อยที่สุดของเสาเข็มที่คำนวณจากสูตรดังกล่าวข้างต้น อยู่ภายใต้อัตราการรับน้ำหนักบรรทุกปลอดภัยของเสาเข็มที่กำหนดไว้ในแบบ แต่หากผู้ควบคุมงานว่าจ้างมีความเห็นว่าควรจะต้องตรวจสอบโดยการทดลองน้ำหนักบรรทุกบนเสาเข็มอีกเพื่อให้แน่ใจ ผู้รับจ้างต้องจัดทำให้โดยคิดค่าใช้จ่ายเพิ่มขึ้นเท่าที่ได้จ่ายไปจริงๆ เท่านั้น

๑๓.๑.๗ การตัดเสาเข็ม จะต้องตัดให้ผิวหน้าของเสาเข็มตั้งฉากกับความยาวของเสาเข็ม การตัดจะใช้ Pneumatic สกัด เลื่อย หรือเครื่องมืออื่นที่ได้รับการเห็นชอบจากผู้ควบคุมงานของผู้ว่าจ้าง ห้ามมิให้ตัดเสาเข็มโดยระเบิดเป็นอันตราย

๑๓.๑.๘ เศษและวัสดุที่ต้องตัดออกจากเสาเข็ม ผู้รับจ้างจะต้องรวบรวมและเป็นผู้นำไปทิ้งยังที่ที่ผู้ควบคุมงานของผู้ว่าจ้างกำหนดให้

๑๓.๑.๙ หัวเข็มที่ตอกผิดตำแหน่ง ห้ามมิให้ใช้เครื่องมือเครื่องใช้ใดๆ ดึงหรือดันให้เข้าสู่ตำแหน่งตามที่กำหนดไว้

๑๓.๑.๑๐ เครื่องบังคับเสาเข็ม ในการตอกเสาเข็มจะต้องมีเครื่องบังคับหรือเครื่องมือใดๆ ที่เหมาะสม เพื่อมิให้เข็มเคลื่อนทางด้านข้างจากตำแหน่งที่กำหนดไว้

๑๓.๑.๑๑ การถอนเข็มกลับของเสาเข็ม ในกรณีที่ตอกเข็มอยู่เป็นกลุ่มหรือมีระยะใกล้กัน จะต้องมีการตรวจสอบการถอนกลับหรือเคลื่อนย้ายจากตำแหน่งเดิมของเสาเข็ม ถ้าเสาเข็มมีการถอนกลับหรือเคลื่อนย้ายจากตำแหน่งเดิมเกิดขึ้น จะต้องทำการแก้ไขให้เสาเข็มเหล่านั้นอยู่ในตำแหน่งและระดับเดิมหรือสามารถรับน้ำหนักบรรทุกของเสาเข็มได้ตามที่กำหนดไว้อย่างใดอย่างหนึ่งหรือทั้งสองอย่าง

๑๓.๒ การถอนเสาเข็มสำหรับการตรวจสอบ

ควบคุมงานของผู้ว่าจ้างมีสิทธิ์ที่จะทำให้ผู้รับจ้างทำการถอนเสาเข็มที่มีความสงสัยออกเพื่อตรวจสอบสภาพของเสาเข็ม เสาเข็มนั้นเมื่อถอนขึ้นมาแล้วไม่ควรมีความเสียหายหรือไม่ก็ถือว่าเป็นเข็มที่ใช้งานได้แล้ว

๑๓.๓ เสาเข็มที่ชำรุดในระหว่างการตอก หรือไม่อยู่ในตำแหน่งตามที่ระบุไว้

เสาเข็มที่ชำรุดหรือไม่อยู่ในตำแหน่งตามที่ระบุไว้ในแบบจะต้องถอนออก และตอกเสาเข็มใหม่แทนหรือจะตัดทิ้งแล้วตอกเสาเข็มใหม่ลงไปแทนจุดใกล้เคียง โดยมีขนาดของหัวเข็มใหญ่ขึ้นกว่าเดิมตามที่กำหนดโดยผู้รับจ้างจะต้องเป็นผู้ออกค่าใช้จ่ายเองทั้งหมด

๑๓.๔ ระดับของหัวเข็ม

ระดับของหัวเข็มทุกๆ ต้นที่ครอบด้วย Pile-cap จะต้องยื่นเข้าไปใน Pile-cap ตามที่กำหนดไว้ในแบบผู้รับจ้างจะต้องตรวจสอบระดับของเสาเข็มและแสดงแบบของระดับของช่วงห่างของหัวเข็มด้วย ถ้าปรากฏว่ามีความคลาดเคลื่อนเกินกว่า ๐.๑๐ เมตร จะต้องทำการแก้ไขตามคำแนะนำของผู้ควบคุมงานของผู้ว่าจ้าง

๑๓.๕ บันทึกการตอกเสาเข็ม

ผู้รับจ้างจะต้องจัดทำบันทึกแสดงการตอกเสาเข็มทุกต้นโดยสมบูรณ์ รายงานบันทึกการตอกเสาเข็มจะต้องประกอบด้วยขนาด ตำแหน่ง และระดับของปลายเสาเข็มทั้งก่อนและหลังการตอกเสาเข็ม ในบันทึกจะต้องรวมถึงระยะการจมของเสาเข็มโดยเฉลี่ยแต่ละต้นเมื่อทำการตอกสลิปครั้งสุดท้าย การเก็บบันทึกการตอกเสาเข็มของหมู่หรือกลุ่มใดๆ ก็ตามจะต้องทำติดต่อกันตั้งแต่เริ่มจนกระทั่งตอกเสาเข็มเสร็จ ในกรณีที่ทำการตอกในสถานที่ที่ได้ทดสอบไว้แล้วว่าจะมีการเปลี่ยนแปลงระยะการจมของเสาเข็ม ในการตอกแต่ละครั้งการเก็บระยะการจมของเสาเข็มในระหว่างการตอกจะต้องกระทำตลอดความยาวของเสาเข็ม

๑๓.๖ การจัดทำฝัງเสาเข็มที่ได้ตอกไปแล้ว ภายใน ๒ สัปดาห์หลังจากตอกเสาเข็มแล้วเสร็จหรือภายใน ๒ สัปดาห์ หลังจากการเปิดหน้าดินจนถึงหัวเสาเข็มแล้ว ผู้รับจ้างจะต้องจัดทำฝัງแสดงตำแหน่งเสาเข็มที่ได้ตอกไปแล้วทุกต้น โดยมีความละเอียดถึง ๐.๑๐ ม.

๑๓.๗ การทดลองน้ำหนักบรรทุกบนเสาเข็ม

๑๓.๗.๑ ผู้รับจ้างต้องทำการทดลองน้ำหนักบรรทุกทุกเสาเข็ม ตามวิธีการในข้อ ๑๓.๗.๔ และผู้ควบคุมงานของผู้ว่าจ้างเป็นผู้กำหนดตำแหน่งของเข็มที่จะทำการทดลองให้

ในกรณีที่มิได้ระบุความต้องการให้ทำการทดลองน้ำหนักบรรทุกบนเสาเข็มไว้ก่อน แต่ในระหว่างการก่อสร้างได้ดำเนินไป หากผู้ควบคุมงานของผู้ว่าจ้างเห็นสมควรที่จะได้มีการทดลองน้ำหนักบรรทุกของเข็ม ผู้รับจ้างจะต้องดำเนินการให้โดยไม่คิดค่าใช้จ่ายเพิ่มขึ้น โดยใช้วิธีดังนี้

๑๓.๗.๒ จำนวนและตำแหน่งของเข็มที่จะทำการทดลอง ผู้ควบคุมงานของผู้ว่าจ้างจะต้องเป็นผู้กำหนดจำนวนและตำแหน่งของเข็มที่จะทำการทดลองให้

๑๓.๗.๓ เครื่องมือเครื่องใช้ในการทดลอง จะต้องเหมาะสมที่จะนำมาใช้งานและต้องได้รับความเห็นชอบจากผู้ควบคุมงานของผู้ว่าจ้างก่อน

#### ๑๓.๗.๔ วิธีการทดลอง (Load Test)

Seismic Test การทดสอบเสาเข็มโดยวิธี Seismic Test เป็นการทดสอบเพื่อประเมินสภาพความสมบูรณ์ตลอดความยาวของเสาเข็ม การทดสอบวิธีนี้เป็นวิธีการทดสอบที่สะดวก รวดเร็ว และค่าใช้จ่ายต่ำจึงเป็นที่นิยมใช้ในการตรวจสอบความสมบูรณ์ของเสาเข็มในขั้นต้น การทดสอบนี้สามารถดำเนินการได้ทั้งในเสาเข็มคอนกรีตอัดแรง และเสาเข็มเจาะหล่อในที่ โดยทดสอบความสมบูรณ์ของเสาเข็มตามมาตรฐาน ASTM D ๕๘๘๒-๐๗

๑๓.๗.๕ การรายงานผลการทดลองเข็ม ในรายงานผลการทดลองเข็ม จะต้องประกอบด้วยหัวข้อ ต่อไปนี้

- ก. ลักษณะของดิน ณ จุดที่ทำการทดลอง
- ข. ลักษณะของเสาเข็มที่ทำการตอกทดลอง และรายงานผลการตอกเข็ม ซึ่งประกอบด้วยจำนวน Blows Per Foot ตั้งแต่เริ่มต้นจนกระทั่งถึงการจมของเสาเข็มที่ทำการตอก ๑๐ ครั้งสุดท้ายที่เสาเข็มจะจมถึงระดับตามที่กำหนด
- ค. ลักษณะของลูกตุ้มที่ใช้ในการตอกเข็ม และระยะเวลาทั้งหมดที่ใช้ในการตอกเสาเข็มทดลอง
- ง. จัดทำตารางแสดงน้ำหนักบรรทุกทุกเป็นเมตริกตัน และผลการอ่านค่า Settlement ละเอียดถึง ๐.๐๐๑ นิ้ว ตลอดระยะเวลาที่ใส่น้ำหนักบรรทุกและใส่น้ำหนักบรรทุก
- จ. จัดทำ Graph แสดงผลการทดลองในรูปของ Time - Load , Settlement
- ฉ. ถ้ามีเหตุการณ์ผิดปกติเกิดขึ้นในระหว่างการตอกเสาเข็มทดลองหรือในระหว่างทำการทดลองให้ระบุไว้ในหมายเหตุด้วยว่าเกิดขึ้นอย่างไร
- ช. เมื่อทำการทดลองเสาเข็มเสร็จเรียบร้อยแล้ว การกำหนดความยาวของเสาเข็มที่จะใช้ก่อสร้างจริงจะต้องได้รับความเห็นชอบจากผู้ควบคุมงานของผู้ว่าจ้างเสียก่อน

#### ๑๔. การเสนอราคา

๑๔.๑ ราคาที่เสนอจะต้องเป็นราคาที่รวมภาษีมูลค่าเพิ่มและภาษีอื่นๆ (ถ้ามี) รวมทั้งค่าใช้จ่ายที่ส่งไปเรียบร้อยแล้ว โดยจะต้องเสนอกำหนดยื่นราคาไม่น้อยกว่า ๙๐ วัน นับตั้งแต่เปิดซองใบเสนอราคา โดยภายในกำหนดยื่นราคาผู้ค้าต้องรับผิดชอบราคาที่ตนได้เสนอไว้ และจะถอนการเสนอราคามีได้

๑๔.๒ วัสดุอุปกรณ์ที่เสนอต้องเป็นของใหม่ที่ยังไม่เคยใช้งานมาก่อน และหากเป็นผลิตภัณฑ์ที่มีการกำหนดมาตรฐานอุตสาหกรรม (มอก.) ผู้รับจ้างจะต้องใช้วัสดุอุปกรณ์ที่ได้รับมาตรฐานผลิตภัณฑ์อุตสาหกรรม (มอก.) เป็นสำคัญเท่านั้น

๑๔.๓ ผู้เสนอราคาจะต้องจัดทำเอกสารสรุปคุณลักษณะเฉพาะตามตารางสรุปคุณลักษณะวัสดุอุปกรณ์ตามข้อกำหนดขอบเขต (TOR) ของโครงการฯ ให้ตรงกับแค็ตตาล็อกที่แนบ (ตามภาคผนวก ข.)

๑๔.๔ ผู้รับจ้างต้องจัดหาเอกสารการรับรองมาตรฐานผลิตภัณฑ์หนังสือการรับประกันแผงเซลล์แสงอาทิตย์ Catalog และเอกสารประกอบต่าง ๆ ของแผงเซลล์แสงอาทิตย์ ลงนามรับรองสำเนาโดยผู้มีอำนาจของโรงงานผู้ผลิตและประทับตราถูกต้องตามรายละเอียดคุณลักษณะเฉพาะ

๑๔.๕ ถังเก็บน้ำทำจากวัสดุไฟเบอร์กลาสผสมเรซินหรือดีกว่าขนาดความจุไม่น้อยกว่า ๓๐ ลูกบาศก์เมตร ความสูงของถังเก็บน้ำวัดจากก้นถังถึงด้านบนสุดไม่น้อยกว่า ๖.๖ เมตร จำนวนตามแบบแปลน ถังเก็บน้ำทำจากวัสดุใยแก้วเสริมแรงหรือดีกว่าและมีฉนวนป้องกันไฟฟ้าหรือดีกว่า เป็นผลิตภัณฑ์ที่ได้ใบรับรอง MIT (Made in Thailand) โดยสภาอุตสาหกรรมแห่งประเทศไทย (ส.อ.ท.) โรงงานผู้ผลิตถังเก็บน้ำจะต้องได้รับใบอนุญาตแสดงเครื่องหมายมาตรฐานผลิตภัณฑ์อุตสาหกรรม ได้รับการรับรองมาตรฐาน ISO ๙๐๐๑:๒๐๑๕ ISO ๑๔๐๐๑:๒๐๑๕ และ ISO ๔๕๐๐๑:๒๐๑๘ หรือดีกว่า พร้อมลงนามรับรองสำเนา โดยผู้มีอำนาจของโรงงานผู้ผลิตหรือผู้แทนจำหน่ายที่ได้รับการแต่งตั้งและประทับตราถูกต้องตามรายละเอียดคุณลักษณะเฉพาะพร้อมระบุชื่อโครงการที่ยื่นเสนอ

๑๔.๖ ผู้เสนอราคาต้องแนบแคตตาล็อกและหนังสือรับรองมาตรฐานผลิตภัณฑ์เครื่องสูบน้ำแบบ (Borehole Submersible Pump) ขนาดไม่น้อยกว่า ๔.๐ kW พร้อมลงนามรับรองการผลิตจากโรงงานผู้ผลิต เครื่องสูบน้ำและหนังสือรับรองจากโรงงานผู้ผลิตด้วยว่าเครื่องสูบน้ำและมอเตอร์เมื่อประกอบกันเป็นชุดแล้วมีคุณสมบัติตามข้อกำหนดทางราชการโดยหนังสือรับรองจากโรงงานผู้ผลิตจะต้องมีสถานที่ตั้งอย่างชัดเจน ให้ทางราชการสามารถตรวจสอบและติดต่อได้เอกสารรับรองสำเนาลงนามโดยผู้มีอำนาจครบถ้วนถูกต้อง มาพร้อมในการยื่นเสนอราคา

๑๔.๗ ผู้เสนอราคาต้องประกันการชำรุดเสียหาย ของวัสดุ และอุปกรณ์จากการใช้งานตามปกติเป็นเวลา ๒ ปี นับตั้งแต่วันที่รับมอบงาน และเป็นภาระของผู้รับจ้างจะต้องดูแลวัสดุอุปกรณ์ต่างๆ ให้อยู่ในสภาพใช้งานได้ดี ยกเว้นวัสดุสิ้นเปลือง ที่จะต้องเปลี่ยนตามอายุ และเวลาการใช้งาน หากในระยะเวลาดังกล่าว เกิดการชำรุดเสียหายหรือขัดข้อง ผู้รับจ้างต้องทำการแก้ไขให้แล้วเสร็จภายใน ๑๕ วัน นับแต่วันที่ได้รับแจ้งเป็นลายลักษณ์อักษรโดยไม่คิดค่าเสียหายใดๆ ทั้งสิ้น และแจ้งผลการแก้ไขเป็นลายลักษณ์อักษรให้สำนักงานทรัพยากรน้ำที่ ๓ ในพื้นที่รับผิดชอบทราบภายใน ๗ วัน นับจากวันแก้ไขแล้วเสร็จ หากไม่ดำเนินการซ่อมแซมความชำรุดบกพร่องดังกล่าว กรมทรัพยากรน้ำจะสั่งการให้สำนักงานทรัพยากรน้ำที่ ๓ ในพื้นที่รับผิดชอบดำเนินการซ่อมแซมแก้ไข โดยเบิกค่าใช้จ่ายในการดำเนินการจากเงินค้ำประกันสัญญาและจะต้องถูกตัดสิทธิ์ในการเข้าเสนอราคาในงาน จัดทำครั้งต่อไปของกรมทรัพยากรน้ำ

๑๔.๘ กรมทรัพยากรน้ำสงวนสิทธิ์ในการพิจารณาจัดจ้างตามวงเงินงบประมาณที่มีอยู่และอาจยกเลิกการเสนอราคาครั้งนี้ได้ ทั้งนี้ เพื่อประโยชน์ของทางราชการเป็นสำคัญ โดยจะลงนามในสัญญาก่อนนี้ ผูกพันได้ต่อเมื่อกรมได้รับอนุมัติจัดสรรงบประมาณให้ดำเนินการแล้วเท่านั้น โดยผู้เสนอราคายอมรับที่จะไม่เรียกร้องค่าเสียหายหรือค่าใช้จ่ายใดๆหากไม่ได้รับเป็นคู่สัญญา

๑๔.๙ คู่มือการใช้งาน ผู้รับจ้างจะต้องจัดเตรียมคู่มือการใช้งาน ประกอบด้วย แผนภาพแสดงการทำงานของระบบ ขั้นตอนการทำงานของระบบ คุณลักษณะ หน้าที่ การทำงาน อายุการใช้งานและวิธีการบำรุงรักษาเป็นภาษาไทย จำนวน ๕ ชุด โดยให้ส่งในวันส่งมอบงาน

๑๔.๑๐ ผู้เสนอราคาต้องยื่นเสนอแผนการดำเนินงานซึ่งจะต้องก่อสร้างระบบกระจายน้ำด้วยพลังงานแสงอาทิตย์ให้แล้วเสร็จ พร้อมทั้งจะส่งมอบภายในระยะเวลาที่กำหนด และยืนยันการดำเนินการให้แล้วเสร็จถูกต้องครบถ้วนทุกแห่ง สำหรับแผนการดำเนินการจะมีผลต่อการติดตามควบคุมงาน และมีผลผูกพันกับสัญญาจ้างด้วย

กรณีที่ผู้รับจ้างกับสำนักงานทรัพยากรน้ำที่ ๓ ในการดำเนินการก่อสร้างระบบกระจายน้ำด้วยพลังงานแสงอาทิตย์แล้ว แต่ไม่สามารถดำเนินการได้ตามแผนการดำเนินงานที่ผู้รับจ้างยื่นเสนอต่อกรมทรัพยากรน้ำจะขอสงวนสิทธิ์ยกเลิกสัญญาจ้าง และจะไม่ชำระค่าใช้จ่ายใดๆ ทั้งสิ้น ในส่วนที่ผู้รับจ้างได้ดำเนินการไปแล้ว รวมถึงต้องถูกตัดสิทธิ์ในการเข้าเสนอราคาในงานจ้างของกรมทรัพยากรน้ำในครั้งต่อไป

๑๔.๑๑ ผู้เสนอราคาจะต้องจัดทำตารางการจัดทำแผนการใช้วัสดุที่ผลิตภายในประเทศไม่น้อยกว่าร้อยละ ๖๐ ของมูลค่าวัสดุที่จะใช้ในงานก่อสร้างทั้งหมดตามสัญญา และตารางการจัดทำแผนการใช้เหล็กที่ผลิตภายในประเทศไม่น้อยกว่าร้อยละ ๙๐ ของปริมาณเหล็กที่ต้องใช้ทั้งหมดตามสัญญาภายใน ๖๐ วัน นับถัดจากวันที่ได้ลงนามในสัญญา



## ๑๕. หลักเกณฑ์การพิจารณา

กรมทรัพยากรน้ำ โดยสำนักงานทรัพยากรน้ำที่ ๓ ได้กำหนดหลักเกณฑ์ พิจารณาเอกสารที่ยื่นเสนอราคา ดังนี้

๑) ความครบถ้วนของเอกสารการรับรองมาตรฐานผลิตภัณฑ์หนังสือการรับประกันแผงเซลล์แสงอาทิตย์ Catalog และเอกสารประกอบต่าง ๆ ของแผงเซลล์แสงอาทิตย์ ลงนามรับรองสำเนาโดยผู้มีอำนาจของโรงงาน ผู้ผลิตและประทับตราถูกต้องตามรายละเอียดคุณลักษณะเฉพาะ

๒) ความครบถ้วนของเอกสารการแสดงถึงเก็บน้ำทำจากวัสดุไฟเบอร์กลาสผสมเรซินหรือดีกว่า ขนาดความจุ ไม่น้อยกว่า ๓๐ ลูกบาศก์เมตร ความสูงของถังเก็บน้ำวัดจากกันถึงถึงด้านบนสุดไม่น้อยกว่า ๖.๖ เมตร ถังเก็บน้ำทำจากวัสดุใยแก้วเสริมแรงหรือดีกว่าและมีฉนวนป้องกันไฟฟ้าหรือดีกว่า เป็นผลิตภัณฑ์ที่ได้ใบรับรอง MIT (Made in Thailand) โดยสภาอุตสาหกรรมแห่งประเทศไทย (ส.อ.ท.) โรงงานผู้ผลิตถังเก็บน้ำจะต้องได้รับใบอนุญาตแสดง เครื่องหมายมาตรฐานผลิตภัณฑ์อุตสาหกรรม ได้รับการรับรองมาตรฐาน ISO ๙๐๐๑:๒๐๑๕ ISO ๑๔๐๐๑:๒๐๑๕ และ ISO ๔๕๐๐๑:๒๐๑๘ หรือดีกว่า พร้อมลงนามรับรองสำเนาโดยผู้มีอำนาจของโรงงานผู้ผลิตหรือผู้แทนจำหน่ายที่ได้รับการแต่งตั้งและประทับตราถูกต้องตามรายละเอียดคุณลักษณะเฉพาะ พร้อมระบุชื่อโครงการที่ยื่นเสนอ

๓) ความครบถ้วนของเอกสารการรับรองมาตรฐานผลิตภัณฑ์ Catalog และเอกสารประกอบต่าง ๆ ของชุดควบคุมการทำงานตู้ควบคุมระบบและอุปกรณ์ต่างๆ พร้อมลงนามรับรองสำเนาโดยผู้มีอำนาจของโรงงาน ผู้ผลิตหรือผู้แทนจำหน่ายที่ได้รับการแต่งตั้งและประทับตราถูกต้องตามรายละเอียดคุณลักษณะเฉพาะ พร้อมระบุชื่อโครงการที่ยื่นเสนอ

๔) ความครบถ้วนของเอกสารการรับรองมาตรฐานผลิตภัณฑ์เครื่องสูบน้ำแบบ (Borehole Submersible Pump) ขนาดไม่น้อยกว่า ๔.๐ kW ลงนามรับรองสำเนาโดยผู้มีอำนาจของโรงงานผู้ผลิตประทับตราถูกต้องตาม รายละเอียดคุณลักษณะเฉพาะพร้อมระบุชื่อโครงการที่ยื่นเสนอ

๕) กรมทรัพยากรน้ำโดยสำนักงานทรัพยากรน้ำที่ ๓ จะพิจารณาผู้ชนะการเสนอราคาโดยหลักเกณฑ์ราคารวม และความครบถ้วนของเอกสาร

๖) ผู้ยื่นข้อเสนอซึ่งเป็นผู้ประกอบการ SMEs เสนอราคาสูงกว่าราคาต่ำสุดของผู้ยื่นข้อเสนอรายอื่นที่ไม่เกินร้อยละ ๑๐ กรมจะพิจารณาจากผู้ประกอบการ SMEs ดังกล่าว โดยจัดเรียงลำดับผู้ยื่นข้อเสนอซึ่งเป็นผู้ประกอบการ SMEs ซึ่งเสนอราคาสูงกว่าราคาราคาต่ำสุดของผู้ยื่นข้อเสนอรายอื่นไม่เกินร้อยละ ๑๐ ที่จะเรียกมา ทำสัญญาไม่เกิน ๑ ราย

อนึ่ง การพิจารณาผลตามเงื่อนไขเอกสารประกวดราคาข้างๆ ให้พิจารณาจากเอกสารสำเนา ใบขึ้นทะเบียนผู้ประกอบการวิสาหกิจขนาดกลางและขนาดย่อม (SMEs) เท่านั้น

๗) หากผู้ยื่นข้อเสนอซึ่งมิใช่ผู้ประกอบการ SMEs แต่ เป็นบุคคลธรรมดาที่ถือสัญชาติไทย หรือนิติบุคคลที่ จัดตั้งขึ้นตามกฎหมายไทยเสนอราคาสูงกว่าราคาต่ำสุดของผู้ยื่นข้อเสนอเป็นบุคคลธรรมดาที่มีได้ถือสัญชาติไทย หรือนิติบุคคลที่ตั้งขึ้นตามกฎหมายของต่างประเทศไม่เกินร้อยละ ๓ กรมจะพิจารณาจากผู้ยื่นข้อเสนอซึ่งเป็นผู้ บุคคลธรรมดาที่ถือสัญชาติไทยหรือนิติบุคคลที่จัดตั้งขึ้นตามกฎหมายไทยดังกล่าว

หมายเหตุ ผู้เสนอราคาจะต้องดำเนินการสรุปคุณลักษณะเฉพาะตามตารางสรุปคุณลักษณะ วัสดุอุปกรณ์ตามข้อกำหนดขอบเขต (TOR) ของโครงการฯ (ภาคผนวก ข.) หากผู้เสนอราคารายใดที่ไม่ยื่นเอกสารดังกล่าว กรมทรัพยากรน้ำจะไม่รับการพิจารณาในการเสนอราคาครั้งนี้

## ๑๖. รายละเอียดคุณลักษณะเฉพาะ

### ๑๖.๑ รายละเอียดทั่วไป

การก่อสร้างระบบกระจายน้ำถึงเก็บน้ำทำจากวัสดุไฟเบอร์กลาสผสมเรซินหรือดีกว่าขนาดความจุไม่น้อยกว่า ๓๐ ลูกบาศก์เมตร ความสูงของถังเก็บน้ำวัดจากกันถึงถึงด้านบนสุดไม่น้อยกว่า ๖.๖ เมตร บนฐานรากที่มั่นคงแข็งแรงตามแบบที่กำหนดและ ติดตั้งระบบกระจายน้ำด้วยพลังงานแสงอาทิตย์ตามสถานที่ที่กรมทรัพยากรน้ำกำหนด ประกอบด้วย

๑) งานจัดจ้างถังเก็บน้ำทำจากวัสดุไฟเบอร์กลาสผสมเรซินหรือดีกว่าขนาดความจุไม่น้อยกว่า ๓๐ ลูกบาศก์เมตร ความสูงของถังเก็บน้ำวัดจากกันถึงถึงด้านบนสุดไม่น้อยกว่า ๖.๖ เมตร จำนวน ๔ ถัง ตามแบบมาตรฐานของกรมทรัพยากรน้ำ

๒) งานประสานท่อภายในระบบจากแหล่งน้ำผิวดินไปยังถังเก็บน้ำทำจากวัสดุไฟเบอร์กลาสผสมเรซินหรือดีกว่าตามแบบมาตรฐานของกรมทรัพยากรน้ำและสำนักงานทรัพยากรน้ำที่ ๓

๓) งานติดตั้งระบบสูบน้ำด้วยพลังงานแสงอาทิตย์ ตามแบบมาตรฐานของกรมทรัพยากรน้ำ

๔) งานประสานท่อระบบส่งน้ำจากถังเก็บน้ำไปยังแปลงเกษตร ตามแบบมาตรฐานของกรมทรัพยากรน้ำและสำนักงานทรัพยากรน้ำที่ ๓

๕) งานป้ายโครงการ จำนวน ๑ แห่ง และป้ายแนะนำโครงการ จำนวน ๑ แห่ง ตามแบบมาตรฐานของกรมทรัพยากรน้ำ

### ๑๖.๒ คุณลักษณะเฉพาะประกอบไปด้วยรายการดังต่อไปนี้

#### รายการที่ ๑

คุณลักษณะเฉพาะงานจัดจ้างพร้อมติดตั้งถังเก็บน้ำทำจากวัสดุไฟเบอร์กลาสผสมเรซินหรือดีกว่าขนาดความจุไม่น้อยกว่า ๓๐ ลูกบาศก์เมตร ความสูงของถังเก็บน้ำวัดจากกันถึงถึงด้านบนสุดไม่น้อยกว่า ๖.๖ เมตร จำนวน ๔ ถัง ตามแบบมาตรฐานระบบกระจายน้ำด้วยพลังงานแสงอาทิตย์

#### ๑. สถานที่ก่อสร้าง

บริเวณที่จะติดตั้งถังเก็บน้ำทำจากวัสดุไฟเบอร์กลาสผสมเรซินหรือดีกว่าจะอยู่บริเวณใกล้แหล่งน้ำผิวดินตามแบบแปลนหรือตามที่คุณควบคุมงาน ของกรมทรัพยากรน้ำกำหนด

#### ๒. คุณลักษณะเฉพาะของถังเก็บน้ำทำจากวัสดุไฟเบอร์กลาสผสมเรซินหรือดีกว่า

๒.๑ ลักษณะของถัง : เป็นถังเก็บน้ำทำจากวัสดุไฟเบอร์กลาสผสมเรซินหรือดีกว่าตามแบบรูปรายละเอียดมีขนาดความจุไม่น้อยกว่า ๓๐ ลูกบาศก์เมตร มีความสูงของถังเก็บน้ำวัดจากกันถึงถึงด้านบนสุดไม่น้อยกว่า ๖.๖ เมตร

การตรวจสอบคุณสมบัติทางกลของไฟเบอร์กลาส ดังนี้

รายละเอียด	เกณฑ์	วิธีตรวจสอบ
ความต้านทานแรงดึงที่จุดขาด	≥ ๖๒ เมกะปาสคาล	ASTM-D ๖๓๘
ความต้านแรงโค้ง	≥ ๑๑๐ เมกะปาสคาล	ASTM-D ๗๙๐
โมดูลัสโค้งงอของความยืดหยุ่น	≥ ๔,๘๒๘ เมกะปาสคาล	ASTM-D ๗๙๐
โมดูลัสแรงดึง	≥ ๕,๘๖๓ เมกะปาสคาล	ASTM-D ๖๓๘
ปริมาณใยแก้ว	≥ ๒๕% ของน้ำหนัก	JIS-K ๗๐๕๒
ความแข็งบาร์คอลล	≥ ๓๕	ASTM-D ๒๕๘๓
อัตราการดูดซึมน้ำในเวลา ๒๔ ชั่วโมง	≤ ๑% ของปริมาตร	ASTM-D ๕๗๐

๒.๒ ผู้รับจ้างจะต้องส่งผลทดสอบถึงเก็บน้ำฯ ได้แก่ การทดสอบความดันสุญญากาศ (Vacuum Test) และ ผลทดสอบความทนแรงดันน้ำ (Hydraulic Pressure Test) ไม่น้อยกว่า ๑.๓ เท่าของแรงดันใช้งาน พร้อมแนบสำเนาผลการทดสอบจากสถาบันในประเทศที่ได้รับการยอมรับจากหน่วยงานภาครัฐ เพื่อให้คณะกรรมการตรวจพิจารณาเอกสารผลทดสอบในวันที่ยื่นใบเสนอราคา และทางกรมทรัพยากรน้ำขอสงวนสิทธิ์ที่จะให้คณะกรรมการตรวจรับพัสดุหรือผู้ที่คณะกรรมการตรวจรับพัสดุมอบหมายเป็นลายลักษณ์อักษรเข้าไปตรวจสอบกระบวนการผลิตของโรงงานผลิตถังน้ำได้ตลอดระยะเวลาที่ดำเนินการก่อสร้าง

๓.การยึดท่อเติมน้ำเข้าถัง (ท่อ GSP) กับถังเก็บน้ำ ให้หล่อยึดท่อจากโรงงานผู้ผลิต ห้ามทำการเจาะยึดที่หน้างาน และข้อต่อที่ออกจากถังเก็บน้ำให้ใช้วัสดุชนิดที่ป้องกันสนิมและหล่อยึดจากโรงงานผู้ผลิต

กรณีวัดปริมาณงานและการจ่ายเงินถึงเก็บน้ำทำจากวัสดุไฟเบอร์กลาสผสมเรซินหรือดีกว่า ให้วัดปริมาณงานเป็นหน่วยตามที่ระบุแสดงในใบแจ้งปริมาณและราคาตามที่กำหนดในแบบ และการจ่ายเงินกรมทรัพยากรน้ำจะจ่ายค่าจ้างต่อหน่วยของงานแต่ละรายการที่ได้ทำสำเร็จจริงตามราคาต่อหน่วยที่กำหนดไว้ในใบแจ้งปริมาณงานและราคานี้เป็นจำนวนโดยประมาณเท่านั้น จำนวนปริมาณงานที่แท้จริงอาจจะมากหรือน้อยกว่านี้ก็ได้ ซึ่งผู้ว่าจ้างจะจ่ายเงินค่าจ้างให้แก่ผู้รับจ้างตามราคาต่อหน่วยของงานแต่ละรายการที่ได้ทำเสร็จจริง คู่สัญญาทั้งสองฝ่ายต่างตกลงที่จะไม่เปลี่ยนแปลงราคาต่อหน่วยหรือเรียกกร้องค่าสินไหมทดแทนอันเกิดจากการที่จำนวนปริมาณงานในแต่ละรายการได้แตกต่างไปจากที่กำหนดไว้ในสัญญา ดังนี้

๑) จะจ่ายให้ตามราคาต่อหน่วยที่ตกลงในสัญญาโดยจะจ่ายให้ ๕๐% ของราคา หลังจากผู้รับจ้างดำเนินการนำท่อถังเก็บน้ำเข้ามาในบริเวณก่อสร้างและได้รับความเห็นชอบจากคณะกรรมการตรวจรับพัสดุในงานจ้างก่อสร้าง

๒) จะจ่ายให้ตามราคาต่อหน่วยที่ตกลงในสัญญาโดยจะจ่ายให้ ๓๐% ของราคา หลังจากผู้รับจ้างดำเนินการติดตั้งท่อถังเก็บน้ำเรียบร้อยแล้ว และได้รับความเห็นชอบจากคณะกรรมการตรวจรับพัสดุในงานจ้างก่อสร้าง

๓) จะจ่ายให้ตามราคาต่อหน่วยที่ตกลงกันในสัญญาโดยจะจ่ายให้ ๒๐% ของราคา หลังจากผู้รับจ้างดำเนินการทดสอบท่อถังเก็บน้ำและสามารถใช้งานได้ตามวัตถุประสงค์ และได้รับความเห็นชอบจากคณะกรรมการตรวจรับพัสดุในงานจ้างก่อสร้าง

#### จบรายการที่ ๑

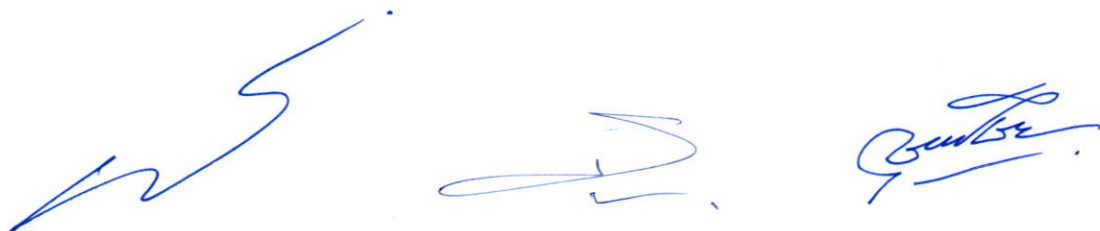

## รายการที่ ๒

คุณลักษณะเฉพาะของงานประสานท่อภายในระบบจากแหล่งน้ำผิวดินไปยังถังเก็บน้ำทำจากวัสดุไฟเบอร์กลาส  
ผสมเรซินหรือดีกว่า ตามแบบมาตรฐานระบบกระจายน้ำด้วยพลังงานแสงอาทิตย์

### ๑. ชนิดท่อ

๑.๑ ใช้ท่อเหล็กอาบสังกะสี มอก.เลขที่ ๒๗๖ - ๒๕๖๒ ประเภท ๒ สีน้ำเงินมีความยาว  
๖.๐๐ เมตร ต่อท่อ

๑.๒ ใช้ท่อพีวีซี มอก.เลขที่ ๑๗ - ๒๕๖๑ ชั้นคุณภาพ ๘.๕ สีฟ้า มีความยาว ๔.๐๐ เมตร ต่อท่อ

### ๒. การวางท่อ

๒.๑ ท่อดูดที่ต่อจากเครื่องสูบน้ำ ติดตั้งจมจากผิวน้ำโดยอยู่สูงจากระดับกันแหล่งน้ำ  
ไม่น้อยกว่า ๑ เมตร เชื่อมต่อท่อเหล็กอาบสังกะสี มอก.เลขที่ ๒๗๖ - ๒๕๖๒ ประเภท ๒ สีน้ำเงิน ต่อท่อภายใน  
ระบบไปทางถังเก็บน้ำ และจากถังเก็บน้ำผ่านมิเตอร์ไปยังจุดจ่ายน้ำ ตามรายละเอียดแบบของโครงการก่อสร้างระบบ  
กระจายน้ำด้วยพลังงานแสงอาทิตย์

๒.๒ ภายในห้องถังเก็บน้ำ ใช้ตามแบบของโครงการก่อสร้างระบบกระจายน้ำ  
ด้วยพลังงานแสงอาทิตย์

## จบรายการที่ ๒

## รายการที่ ๓

คุณลักษณะเฉพาะของงานติดตั้งระบบกระจายน้ำด้วยพลังงานแสงอาทิตย์ ตามแบบมาตรฐานระบบกระจายน้ำด้วยพลังงานแสงอาทิตย์

### ๑. คุณลักษณะทางเทคนิคของแผงเซลล์แสงอาทิตย์

๑. แผงเซลล์แสงอาทิตย์ต้องได้รับมาตรฐานผลิตภัณฑ์อุตสาหกรรม มอก.๖๑๒๑๕ และ มอก. ๒๕๘๐  
๒. ผู้รับจ้างจะต้องติดตั้งแผงเซลล์แสงอาทิตย์ ชนิด Mono Crystalline silicon ลักษณะการต่อเซลล์ภายในเป็นแบบต่ออนุกรม - ขนาน (Case PS) มีพิกัดกำลังไฟฟ้าขาออกสูงสุด (Maximum Power Output) ไม่น้อยกว่า ๔๐๐ วัตต์ต่อแผง และมีประสิทธิภาพในการทำงาน (Module efficiency) ไม่น้อยกว่า ๒๐ % หรือดีกว่า ที่เงื่อนไขการทดสอบตามมาตรฐาน STC (Standard Test Condition) ได้แก่ ที่พลังงานแสงแดด (Irradiance condition) ๑,๐๐๐ วัตต์ต่อตารางเมตร ที่อุณหภูมิโดยรอบ ๒๕ องศาเซลเซียส และ ที่ค่าสเปกตรัมของแสงผ่านชั้นบรรยากาศหนา ๑.๕ เท่า (Air mass = ๑.๕) และแผงฯต้องมีค่าแรงดันไฟฟ้าสูงสุดในระบบเมื่อต่ออนุกรม (Maximum system voltage) ไม่น้อยกว่า ๑,๐๐๐ โวลต์ แสดงในวันที่ยื่นใบเสนอราคา

๓. กระจกเทมเปอร์ชนิด AR coating pattern tempered glass เป็นส่วนทับหน้าที่ใช้ทำแผงเซลล์แสงอาทิตย์เป็นมาตรฐานผลิตภัณฑ์อุตสาหกรรมแบบบังคับต้องได้รับการรับรองมาตรฐานมอก.๙๖๕-๒๕๖๐ โดยต้องแนบเอกสารมาตรฐานจาก สมอ.แสดงในวันที่ยื่นใบเสนอราคา

๔. แผงเซลล์แสงอาทิตย์ภายในต้องมีการฉนวนกั้นด้วยด้วยสารกันชื้น (Ethylene Vinyl Acetate: EVA) หรือวัสดุที่เทียบเท่าหรือดีกว่า ด้านหน้าแผงฯปิดทับด้วยกระจกนิรภัยแบบใส (Tempered glass) หรือวัสดุอื่นที่มีคุณสมบัติดีกว่าและทนต่อรังสีอัลตราไวโอเล็ต (UV) ได้ตลอดอายุการใช้งานของแผงฯ ด้านหลังของแผงฯติดตั้งกล่องรวมสายไฟ (Junction Box หรือ Terminal Box) ที่มั่นคงแข็งแรงทนต่อสภาพอากาศและสภาพแวดล้อมการใช้งานภายนอกอาคารได้ดี มีอายุการใช้งานยืนยาวเทียบเท่าแผงฯ และมีระดับมาตรฐานการป้องกันการซึมของน้ำ IP๖๗ ซึ่งผลิตพร้อมมาจากโรงงานผู้ผลิตแผงฯ กล่องรวมสายไฟจะต้องมีบายพาสไดโอดเบ็ดเสร็จ (Integrated Bypass Diode) ต่ออยู่ภายในเพื่อช่วยให้การไหลของกระแสไฟฟ้าเป็นปกติกรณีเกิดเงาบังทับเซลล์ใดเซลล์หนึ่ง(Hot spot) การประกอบขั้วต่อสายกล่องรวมสายไฟต้องมีการประกอบภายในขบวนการผลิตเดียวกันกับแผงฯตั้งแต่ต้นจนจบถึงขั้นตอนบรรจุหีบห่อกรอบของแผงฯต้องทำจากวัสดุโลหะปลอดสนิม (Anodized Aluminum) ความสูงขอบเฟรมไม่น้อยกว่า ๓๕ มิลลิเมตร และ แผงฯทุกแผงต้องแสดงชื่อ "กรมทรัพยากรน้ำ" สลักบนกรอบด้านบนซ้ายและด้านล่างขวา แสดงในวันที่ยื่นใบเสนอราคา

๕. แผงเซลล์แสงอาทิตย์ทุกชุดที่เสนอราคาต้องเป็นผลิตภัณฑ์ที่มีเครื่องหมายการค้าเดียวกันมีรุ่นการผลิตเดียวกัน มีค่ากำลังไฟฟ้าสูงสุดเหมือนกันมีหนังสือรับรองคุณภาพแผงฯ(Product Warranty) ไม่น้อยกว่า ๑๐ ปี และมีหนังสือยืนยันการรับประกันกำลังผลิตไฟฟ้า (Linear performance warranty) ไม่น้อยกว่า ๘๐% ในช่วงเวลา ๒๕ ปี รับรองโดยโรงงานผู้ผลิตแผงฯ แสดงในวันที่ยื่นใบเสนอราคา

๖. โรงงานผู้ผลิตแผงเซลล์แสงอาทิตย์จะต้องได้รับมาตรฐาน ISO ๙๐๐๑, ISO ๑๔๐๐๑ และ ISO ๔๕๐๐๑ พร้อมยื่นเอกสารแสดงข้อมูลดังกล่าวลงนามรับรองโดยผู้มีอำนาจ พร้อมหนังสือรับรองนิติบุคคลที่ออกไม่เกิน ๖ เดือน แสดงในวันที่ยื่นใบเสนอราคา

กรณีวัดปริมาณงานและการจ่ายเงินแผงเซลล์แสงอาทิตย์ ให้วัดปริมาณงานเป็นหน่วยตาม  
ที่ระบุแสดงในใบแจ้งปริมาณและราคาตามที่กำหนดในแบบ และการจ่ายเงิน กรมทรัพยากรน้ำจะจ่ายค่าจ้างต่อ  
หน่วยของงานแต่ละรายการที่ได้ทำสำเร็จจริงตามราคาต่อหน่วยที่กำหนดไว้ในใบแจ้งปริมาณงานและราคานี้เป็น  
จำนวนโดยประมาณเท่านั้น จำนวนปริมาณงานที่แท้จริงอาจจะมากหรือน้อยกว่านี้ก็ได้ ซึ่งผู้ว่าจ้างจะจ่ายเงิน  
ค่าจ้างให้แก่ผู้รับจ้างตามราคาต่อหน่วยของงานแต่ละรายการที่ได้ทำเสร็จจริง คู่สัญญาทั้งสองฝ่ายต่างตกลงที่จะไม่  
เปลี่ยนแปลงราคาต่อหน่วยหรือเรียกกรองค่าสินไหมทดแทนอันเกิดจากการที่จำนวนปริมาณงานในแต่ละรายการได้  
แตกต่างกันไปจากที่กำหนดไว้ในสัญญา ดังนี้

๑) จะจ่ายให้ตามราคาต่อหน่วยที่ตกลงในสัญญาโดยจะจ่ายให้ ๕๐% ของราคา  
หลังจากผู้รับจ้างดำเนินการนำแผงเซลล์แสงอาทิตย์เข้ามาในบริเวณก่อสร้างและได้รับความเห็นชอบจาก  
คณะกรรมการตรวจรับพัสดุในงานจ้างก่อสร้าง

๒) จะจ่ายให้ตามราคาต่อหน่วยที่ตกลงในสัญญาโดยจะจ่ายให้ ๓๐% ของราคา  
หลังจากผู้รับจ้างดำเนินการติดตั้งแผงเซลล์แสงอาทิตย์ เรียบร้อย และได้รับความเห็นชอบจากคณะกรรมการตรวจ  
รับพัสดุในงานจ้างก่อสร้าง

๓) จะจ่ายให้ตามราคาต่อหน่วยที่ตกลงกันในสัญญาโดยจะจ่ายให้ ๒๐% ของราคา  
หลังจากผู้รับจ้างดำเนินการทดสอบแผงเซลล์แสงอาทิตย์ และสามารถใช้งานได้ตามวัตถุประสงค์ และได้รับความ  
เห็นชอบจากคณะกรรมการตรวจรับพัสดุในงานจ้างก่อสร้าง

## ๒. คุณสมบัติทางเทคนิคของเครื่องสูบน้ำแบบไฟฟ้าชนิดมอเตอร์จุ่มใต้น้ำ (Borehole Submersible Pump) ขนาด ๔.๐ kw

รายละเอียดคุณลักษณะเฉพาะเครื่องสูบน้ำบาดาลแบบ Submersible Borehole Pump  
ขนาด ๔.๐ กิโลวัตต์ ระบบไฟฟ้า ๓ เฟส ๓๘๐ โวลต์

### ๑. รายละเอียดคุณลักษณะทั่วไป

เป็นเครื่องสูบน้ำบาดาลแบบ Submersible Borehole Pump ผลิตจากโรงงานที่ได้รับ  
การรับรองคุณภาพตามมาตรฐาน ISO ผลิตภัณฑ์ต้องได้รับเครื่องหมาย CE หรือ UL หรือมาตรฐาน  
ผลิตภัณฑ์อุตสาหกรรม (มอก.) มอเตอร์ของเครื่องสูบน้ำขนาดไม่น้อยกว่า ๔.๐ กิโลวัตต์ ผู้รับจ้างจะต้องแนบหนังสือ  
รับรองจากโรงงานผู้ผลิตหรือตัวแทนจำหน่ายที่ได้รับการแต่งตั้งจากผู้ผลิตเครื่องสูบน้ำด้วยว่าเครื่องสูบน้ำ  
และมอเตอร์เมื่อประกอบกันเป็นชุดแล้ว มีคุณสมบัติตรงตามข้อกำหนดของทางราชการโดยหนังสือรับรองจาก  
โรงงานผู้ผลิตหรือตัวแทนจำหน่ายที่ได้รับการแต่งตั้งจากผู้ผลิตเอกสารรับรองสำเนาลงนามโดยผู้มีอำนาจครบถ้วน  
ถูกต้องมาพร้อม โดยมีรายละเอียดดังนี้

### ๒. รายละเอียดคุณลักษณะเฉพาะ

๒.๑. เป็นปั๊มน้ำชนิดสูบน้ำบาดาล แบบ Submersible Borehole Pump

๒.๒ สามารถสูบน้ำได้ปริมาณ (Q) ไม่น้อยกว่า ๓๐ ลูกบาศก์เมตรต่อชั่วโมงที่ความสูง  
ส่งรวม(TDH) น้อยกว่า ๓๐ เมตร

๒.๓. ตัวเรือนเครื่องสูบน้ำทำจาก STAINLESS STEEL หรือดีกว่า

๒.๔. ใบพัด (Impeller) ทำจาก STAINLESS STEEL หรือดีกว่า

๒.๕. เพลา (Shaft) ทำจาก STAINLESS STEEL หรือดีกว่า

๒.๖. เครื่องสูบน้ำสามารถทนอุณหภูมิของน้ำได้ถึง ๓๐ องศาเซลเซียส

๒.๗. มอเตอร์ของปั๊มน้ำขนาดไม่น้อยกว่า ๔.๐ KW

๒.๘. แรงดันไฟฟ้า เป็นชนิด ๓ เฟส ๓๘๐ V ความถี่ ๕๐ Hz

๒.๙. มีระดับป้องกันไม่น้อยกว่า IP๖๘ Insulation Class F

ผู้เสนอราคาต้องแนบสำเนาแสดงเอกสารดังกล่าว ที่ลงนามโดยผู้ผลิตหรือตัวแทนจำหน่าย ที่ได้รับการแต่งตั้งและประทับตรารับรอง พร้อมหนังสือรับรองนิติบุคคลของผู้ผลิตหรือตัวแทนจำหน่าย ที่ออกไม่เกิน ๖ เดือน แสดงในวันยื่นเสนอราคา

กรณีวัดปริมาณงานและการจ่ายเงินเครื่องสูบน้ำแบบไฟฟ้าชนิดมอเตอร์จุ่มใต้น้ำ (Borehole Submersible Pump) ขนาดไม่น้อยกว่า ๔.๐ กิโลวัตต์ ให้วัดปริมาณงานเป็นหน่วยตามที่ระบุแสดงใน ใบแจ้งปริมาณและราคาตามที่กำหนดในแบบ และการจ่ายเงินกรมทรัพยากรน้ำจะจ่ายค่าจ้างต่อหน่วยของงานแต่ละรายการที่ได้ทำสำเร็จจริงตามราคาต่อหน่วยที่กำหนดไว้ในใบแจ้งปริมาณงานและราคานี้เป็นจำนวน โดยประมาณเท่านั้น จำนวนปริมาณงานที่แท้จริงอาจจะมากหรือน้อยกว่านี้ก็ได้ ซึ่งผู้ว่าจ้างจะจ่ายเงินค่าจ้างให้แก่ ผู้รับจ้างตามราคาต่อหน่วยของงานแต่ละรายการที่ได้ทำเสร็จจริง คู่สัญญาทั้งสองฝ่ายต่างตกลงที่จะไม่ เปลี่ยนแปลงราคาต่อหน่วยหรือเรียกร้องค่าสินไหมทดแทนอันเกิดจากการที่จำนวนปริมาณงานในแต่ละรายการได้ แตกต่างไปจากที่กำหนดไว้ในสัญญา ดังนี้

๑) จะจ่ายให้ตามราคาต่อหน่วยที่ตกลงในสัญญาโดยจะจ่ายให้ ๕๐% ของราคา หลังจากผู้รับจ้างดำเนินการนำชุดเครื่องสูบน้ำ (PUMP) เข้ามาในบริเวณก่อสร้างและได้รับความเห็นชอบจาก คณะกรรมการตรวจรับพัสดุในงานจ้างก่อสร้าง

๒) จะจ่ายให้ตามราคาต่อหน่วยที่ตกลงในสัญญาโดยจะจ่ายให้ ๓๐% ของราคา หลังจากผู้รับจ้างดำเนินการติดตั้งชุดเครื่องสูบน้ำ (PUMP) เรียบร้อย และได้รับความเห็นชอบจากคณะกรรมการ ตรวจรับพัสดุในงานจ้างก่อสร้าง

๓) จะจ่ายให้ตามราคาต่อหน่วยที่ตกลงกันในสัญญาโดยจะจ่ายให้ ๒๐% ของราคา หลังจากผู้รับจ้างดำเนินการทดสอบชุดเครื่องสูบน้ำ (PUMP) และสามารถใช้งานได้ตามวัตถุประสงค์และได้รับความ เห็นชอบจากคณะกรรมการตรวจรับพัสดุในงานจ้างก่อสร้าง

**๓. ชุดควบคุมการทำงานของเครื่องสูบน้ำแบบไฟฟ้าชนิดมอเตอร์จุ่มใต้น้ำ (Solar Pump Inverter) ขนาดไม่น้อยกว่า ๕.๕ กิโลวัตต์**

ชุดควบคุมการทำงานของเครื่องสูบน้ำ (Solar Pump Inverter) ขนาดไม่น้อยกว่า ๕.๕ กิโลวัตต์ เป็นอุปกรณ์จ่ายพลังงาน ควบคุม ตัดต่อ ป้องกัน และแสดงผล ของระบบเครื่องสูบน้ำมอเตอร์ โดยใช้พลังงานไฟฟ้า จากแผงเซลล์แสงอาทิตย์ หรือใช้ไฟฟ้ากระแสสลับ AC ๓PH- ๓๘๐ โวลท์ ผลิตจากโรงงานที่ ได้รับการรับรองคุณภาพตามมาตรฐาน ISO ๙๐๐๑-๒๐๑๕, ISO ๑๔๐๐๑-๒๐๑๕, ISO ๔๕๐๐๑-๒๐๑๘ และ ผลิตภัณฑ์ต้องได้รับการรับรองคุณภาพมาตรฐาน CE หรือ UL หรือเทียบเท่า เสนอราคาต้องแนบสำเนาแสดง เอกสารดังกล่าวที่ลงนามโดยผู้ผลิตหรือตัวแทนจำหน่ายที่ได้รับการแต่งตั้งในประเทศไทยและประทับตรารับรอง พร้อมหนังสือรับรองนิติบุคคลของผู้ผลิตหรือตัวแทนจำหน่ายที่ออกไม่เกิน ๖ เดือน ข้อมูลรายละเอียดอุปกรณ์มี ดังนี้

๑. มีระบบฟังก์ชันแบบ MPPT ( Maximum Power Point Tacking ) สามารถทำงานได้อัตโนมัติ เมื่อมีพลังงานจากแผงเซลล์แสงอาทิตย์

๒. สามารถรับพลังงานไฟฟ้ากระแสสลับแบบ ๓ เฟส ที่แรงดัน ๓๘๐ VAC ได้

๓. มีจอแสดงค่าการทำงาน จำนวนรอบการทำงานของมอเตอร์ ค่ากระแสไฟฟ้า (A) ค่าแรงดันไฟฟ้า กระแสตรง (VDC) และค่าความถี่ของมอเตอร์ (Hz) ที่เป็นส่วนหนึ่งของชุดควบคุมการทำงาน ไม่ใช่เป็นอุปกรณ์แยกชิ้นส่วน

๔. ชุดควบคุมการทำงานของเครื่องสูบน้ำ (Solar Pump Inverter) ต้องมีระดับการป้องกันฝุ่น และน้ำไม่น้อยกว่า IP๕๕ พร้อมแนบสำเนาคำทดสอบจากสถาบันในประเทศที่ได้รับการยอมรับจากสำนักงาน มาตรฐานอุตสาหกรรม (สมอ.)



๕. มีฟังก์ชันการควบคุม (Voltage limits) ไม่ให้แรงดันขาเข้าเกิน หรือต่ำกว่ากำหนด (Over voltage/Under voltage) ป้องกันความเสียหายสูงเกินค่ากำหนด

๖. มีระบบป้องกันกรณีน้ำไม่ไหลเข้าเครื่องสูบน้ำ (Dry run protection)

ผู้เสนอราคาต้องแนบสำเนาแสดงเอกสารดังกล่าว ที่ลงนามโดยผู้ผลิตหรือตัวแทนจำหน่าย ที่ได้รับการแต่งตั้งและประทับตรารับรอง พร้อมหนังสือรับรองนิติบุคคลของผู้ผลิตหรือตัวแทนจำหน่าย ที่ออกไม่เกิน ๖ เดือน แสดงในวันยื่นเสนอราคา

กรณีวัดปริมาณงานและการจ่ายเงินชุดควบคุมการทำงานของเครื่องสูบน้ำแบบไฟฟ้าชนิดมอเตอร์จุ่มใต้น้ำ (Solar Pump Inverter) ขนาดไม่น้อยกว่า ๕.๕ กิโลวัตต์ ให้วัดปริมาณงานเป็นหน่วยตามที่ระบุแสดงในใบแจ้งปริมาณ และราคาตามที่กำหนด ในแบบและการจ่ายเงินกรมทรัพยากรน้ำจะจ่ายค่าจ้างต่อหน่วยของงานแต่ละรายการที่ได้ ทำสำเร็จจริงตามราคาต่อหน่วยที่กำหนดไว้ในใบแจ้งปริมาณงานและราคานี้เป็นจำนวนโดยประมาณเท่านั้น จำนวนปริมาณงานที่แท้จริงอาจจะมากหรือน้อยกว่านี้ก็ได้ ซึ่งผู้ว่าจ้างจะจ่ายเงินค่าจ้างให้แก่ผู้รับจ้างตามราคาต่อ หน่วยของงานแต่ละรายการที่ได้ทำเสร็จจริง คู่สัญญาทั้งสองฝ่ายต่างตกลงที่จะไม่เปลี่ยนแปลงราคาต่อหน่วยหรือ เรียก ร้อง ค่า สิ้น ไหม ทด แทน อัน เกิด จาก การ ที่ จำนวน ปริมาณ งาน ใน แต่ละ รายการ ได้ แตก ต่าง ไป จาก ที่ กำหนด ไว้ ใน สัญญา ดังนี้

๑) จะจ่ายให้ตามราคาต่อหน่วยที่ตกลงในสัญญาโดยจะจ่ายให้ ๕๐% ของราคา หลังจากผู้รับจ้างดำเนินการนำชุดควบคุมระบบสูบน้ำ เข้ามาในบริเวณก่อสร้างและได้รับความเห็นชอบจาก คณะกรรมการตรวจรับพัสดุในงานจ้างก่อสร้าง

๒) จะจ่ายให้ตามราคาต่อหน่วยที่ตกลงในสัญญาโดยจะจ่ายให้ ๓๐% ของราคา หลังจากผู้รับจ้างดำเนินการติดตั้งชุดควบคุมระบบสูบน้ำเรียบร้อย และได้รับความเห็นชอบจากคณะกรรมการ ตรวจรับพัสดุในงานจ้างก่อสร้าง

๓) จะจ่ายให้ตามราคาต่อหน่วยที่ตกลงกันในสัญญาโดยจะจ่ายให้ ๒๐% ของราคา หลังจากผู้รับจ้างดำเนินการทดสอบชุดควบคุมระบบสูบน้ำและสามารถใช้งานได้ตามวัตถุประสงค์ และได้รับความเห็นชอบจากคณะกรรมการตรวจรับพัสดุในงานจ้างก่อสร้าง

#### ๔. ตู้ควบคุมการทำงานและอุปกรณ์ประกอบ

๑. ตู้โลหะทำจากแผ่นโลหะความหนาไม่น้อยกว่า ๑.๖ มม. ทาสีและพ่นสีพื้นกันสนิม เป็นสีเทาหรือโทนอ่อนด้านหลังตู้เป็นโครงเหล็กเจาะรูสำหรับยึดติดตั้งกันผนัง ด้านหน้าตู้เป็นฝาเปิด-ปิด ด้านเดียว มีตัวล็อกฝาปิดเป็นแบบกด ฝาตัดเป็นช่องสัดส่วนเหมาะสม ติดกรอบยางหรือวัสดุอื่นๆ อุปกรณ์มีคุณภาพดีกว่า หรือเทียบเท่า

๒. ตู้โลหะสามารถป้องกันน้ำ มีหลังคา กระจก ๒ ชั้น ได้พร้อมมีช่องระบายอากาศ มีมาตรฐานป้องกันไม่ต่ำกว่า IP๔๕ ขนาดตู้ไม่น้อยกว่า ๙๐x๑๒๐x๓๐ cm

๓. ในตู้เหล็กประกอบไปด้วยอุปกรณ์ดังนี้ Inverter Solar Pump, อุปกรณ์ป้องกันระบบ AC กระแสสลับ, อุปกรณ์ป้องกันระบบ DC กระแสตรง, พัดลมระบายอากาศ Ventilation Fan ๒๒๐/๓๘๐VAC ขนาดไม่น้อยกว่า ๔ นิ้ว อุปกรณ์มีคุณภาพดีกว่า หรือเทียบเท่า

๔. อุปกรณ์ป้องกันระบบ DC กระแสตรง สามารถรับแรงดันและกระแสไฟฟ้าไฟ จากแผงเซลล์แสงอาทิตย์ได้ มีลักษณะแบบยกขึ้นลงหรือแบบมือปิด มีอุปกรณ์ป้องกันคลื่นไฟฟ้ากระชอก (Surge Protection) ผลิตตามมาตรฐานสากลอุปกรณ์ต้องได้รับมาตรฐานสากลมีคุณภาพดีกว่าหรือเทียบเท่า

๕. อุปกรณ์ป้องกันระบบ AC กระแสสลับ Control Water pump ๓PH ๓๘๐V อุปกรณ์ต้องได้รับมาตรฐานสากลมีคุณภาพดีกว่า หรือเทียบเท่า

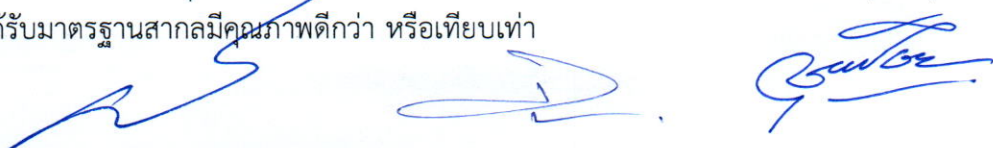

๖. อุปกรณ์ป้องกันระบบ DC กระแสตรง Control Water pump ๓PH ๓๘๐V  
อุปกรณ์ต้องได้รับมาตรฐานสากลต้องมีคุณภาพดีกว่า หรือเทียบเท่า

๗. สายไฟใช้ประกอบตู้ต้องมีมาตรฐานสากล เช่น ISO, IEC , EN,TUV หรือ มอก.  
อุปกรณ์ต้องได้รับมาตรฐานสากลต้องมีคุณภาพดีกว่า หรือเทียบเท่า

๘. ปรับเปลี่ยนได้ตามหลักวิชาการทางวิศวกรรมไฟฟ้า ต้องมีการแจ้งก่อนติดตั้งทุกครั้ง  
พร้อมแนบเอกสารและใบราคาให้ครบถ้วน อุปกรณ์ต้องได้รับวัสดุอุปกรณ์อื่นๆ ที่เกี่ยวข้อง เป็นไปตามหลัก  
วิศวกรรมไฟฟ้า ตามความเหมาะสมมาตรฐานสากล ต้องมีคุณภาพดีกว่า หรือเทียบเท่า ผู้เสนอราคามีวิศวกรไฟฟ้า  
รับรองแบบระบบไฟฟ้าติดตั้งระบบ

#### ๕. โครงสร้างรองรับแผงเซลล์แสงอาทิตย์

๑. โครงสร้างรองรับชุดแผงเซลล์ฯ เป็นเหล็กชุบพรมน ชูปลั๊กวาล์วขนาดตามแบบกรมทรัพยากรน้ำ
๒. วัสดุ อุปกรณ์ ที่ใช้ยึดแผงเซลล์ฯ กับโครงสร้าง จะต้องมีจำนวนและขนาดที่เหมาะสม  
เป็นวัสดุที่ทำจากสแตนเลส หรือโลหะปลอดสนิม
๓. โครงสร้างรองรับชุดแผงเซลล์ฯ กำหนดให้ชุดแผงเซลล์แสงอาทิตย์วางทำมุมกับแนวระนาบ  
เป็นมุมเอียงสอดคล้องกับแสงแดด
๔. การจัดทำรายละเอียดโครงสร้างเชิงวิศวกรรม กำหนดให้ชุดโครงสร้างรองรับแผงเซลล์  
แสงอาทิตย์มีความแข็งแรง สามารถทนต่อแรงลมที่มีความเร็วไม่ต่ำกว่า ๑๕ เมตรต่อวินาที

#### ๖. รั้วพร้อมประตูเหล็กตะแกรง

ให้มีโครงสร้างและขนาดเป็นไปตามแบบมาตรฐานระบบกระจายน้ำด้วยพลังงานแสงอาทิตย์

#### จรรยาบรรณที่ ๓

#### ๑๗. งานท่อ

##### ๑๗.๑ คำจำกัดความ/ความหมาย

งานท่อหมายถึงงานท่อระบายน้ำที่รับแรงดันน้ำต่ำเช่นท่อคอนกรีตเสริมเหล็กและงานท่อส่งน้ำที่รับ  
แรงดันน้ำสูงเช่นท่อเหล็กท่อซีเมนต์ใยหินท่อ HDPE ท่อ PVC เป็นต้น

##### ๑๗.๒ ข้อกำหนดและคุณสมบัติ

##### ๑๗.๒.๑ คุณสมบัติทั่วไป

- ๑) ท่อคอนกรีตเสริมเหล็ก
  - ๑.๑) มีคุณสมบัติตามมาตรฐานผลิตภัณฑ์อุตสาหกรรมมอก. ๑๒๘-๒๕๔๙ ถ้ามิได้ระบุไว้  
เป็นอย่างอื่นใช้ชั้น ๓ การต่อแบบเข้าลิ้น
  - ๑.๒) ไม่มีรอยแตกร้าวรอยแตกลึกและผิวหยาบ
- ๒) ท่อเหล็ก
  - ๒.๑) มีคุณสมบัติตามมาตรฐานผลิตภัณฑ์อุตสาหกรรมมอก. ๔๒๗-๒๕๓๑ “ท่อเหล็กกล้า  
เชื่อมด้วยไฟฟ้าสำหรับส่งน้ำ” ชั้นคุณภาพไม่ต่ำกว่าชั้นทนแรงดันได้ไม่น้อยกว่า ๑.๐ เมกะปาสคาล ชนิดปลายหน้างาน
  - ๒.๒) การเคลือบผิวท่อให้ปฏิบัติ ดังนี้
    - ๒.๒.๑) การเคลือบผิวภายในให้เคลือบด้วย Cement-mortar ตามมาตรฐานของ AWWA  
C-๒๐๕ หรือ Liquid Epoxy ตามมาตรฐานของ AWWA C-๒๑๐
    - ๒.๒.๒) การเคลือบผิวภายนอกให้เคลือบด้วย Coal-Tar Enamel  
ตามมาตรฐาน AWWA C-๒๐๓ หรือ Polyurethane (PU) ตามมาตรฐาน AWWA C-๒๒๒

๒.๒.๓) การเคลือบผิวภายนอกท่อใต้ดินให้เคลือบด้วย Coal-TarEnamel ตามมาตรฐานของ AWWA C-๒๐๓ หรือ Polyurethane (PU) ตามมาตรฐาน AWWA C-๒๒๒

๒.๓) อุปกรณ์ข้อต่อท่อ

๒.๓.๑) ข้อต่อเหล็กท่อเทาชนิดปลายหน้าจานมีคุณสมบัติตามมาตรฐานผลิตภัณฑ์อุตสาหกรรม มอก.๙๑๘-๒๕๓๕

๒.๓.๒) หน้าจานเหล็กหล่อ มีคุณสมบัติตามมาตรฐานผลิตภัณฑ์อุตสาหกรรม มอก.๓๘๑-๒๕๔๓ และสลักเกลียวหมุดเกลียวและสลักหมุดมีคุณสมบัติตามมาตรฐานผลิตภัณฑ์อุตสาหกรรม มอก.๑๗๑-๒๕๓๐

๓) ท่อซีเมนต์ใยหิน

๓.๑) ท่อมีคุณสมบัติตามมาตรฐานผลิตภัณฑ์อุตสาหกรรม มอก.๘๑-๒๕๔๘ ถ้ามิได้ระบุไว้เป็นอย่างอื่นให้ใช้ชั้นคุณภาพ PP ๑๕ ทนแรงดันไม่น้อยกว่า ๑.๕ เมกะปาสคาล

๓.๒) ข้อต่อตรงมีคุณสมบัติตามมาตรฐานผลิตภัณฑ์อุตสาหกรรม มอก.๑๒๖-๒๕๔๘ ถ้ามิได้ระบุไว้เป็นอย่างอื่นให้ใช้ชั้นคุณภาพเดียวกับท่อ

๓.๓) แหวนยางกันซึมมีคุณสมบัติตามมาตรฐานผลิตภัณฑ์อุตสาหกรรม มอก.๒๓๗-๒๕๕๒

๓.๔) ข้อต่อเหล็กหล่อมีคุณสมบัติตามมาตรฐานผลิตภัณฑ์อุตสาหกรรม มอก.๙๑๘-๒๕๓๕

๔) ท่อ HDPE (High Density Polyethylene)

๔.๑) ท่อต้องผลิตจาก วัสดุพอลิเอทิลีน ชนิดความหนาแน่นสูง ชั้นคุณภาพ PE ๑๐๐ PN ๖ และจะต้องใช้เม็ดวัสดุใหม่มาทำการผลิตเท่านั้น ไม่ให้นำวัสดุใช้ซ้ำ (Reworked Material) มาใช้ร่วมในการผลิต

๔.๒) ท่อจะต้องมีคุณสมบัติสอดคล้องและเป็นไปตามข้อกำหนด มาตรฐานผลิตภัณฑ์อุตสาหกรรม เลขที่ มอก.๙๘๒-๒๕๕๖ และ/หรือ อนุกรมมาตรฐานสากลอื่น ๆ ที่เกี่ยวข้อง และได้มีการอ้างอิงไว้ใน มอก.๙๘๒-๒๕๕๖ เท่านั้น

๔.๓) วัสดุท่อต้องเป็นสีดำเคลือบน้ำเงินให้เป็นไปตามข้อกำหนด มอก.๙๘๒-๒๕๕๖ ประเภทท่อ ชนิดผนังหลายชั้น โดยวัสดุที่ใช้ในการเคลือบสีน้ำเงินจะต้องเป็นวัสดุประเภทเดียวกับวัสดุที่ใช้ทำท่อ เป็นชั้นคุณภาพ PE ๑๐๐ PN ๖

๔.๔) อรรถประโยชน์หรือคุณสมบัติเพิ่มของผลิตภัณฑ์ที่ทำให้แก่โครงการ ซึ่งเป็นไปตาม กระบวนการการผลิตของผู้ผลิต คือ การเคลือบผนังท่อชั้นนอก ทั้งนี้ เพื่อประโยชน์ในการจำแนกแยกประเภท หรือการควบคุมคุณภาพที่ชัดเจนเป็นสำคัญ กำหนดให้ท่อ พอลิเอทิลีน ที่ใช้ในโครงการจะต้องเคลือบสีน้ำเงินวัสดุ ชั้นคุณภาพ PE ๑๐๐ PN ๖ ตามข้อกำหนด มอก ๙๘๒-๒๕๕๖ เอกสารที่รับรอง มอก. ๙๘๒-๒๕๕๖ ที่ได้รับการ รับรองจากผู้ผลิตด้วย

๔.๕) การแสดงเครื่องหมายและฉลาก ของท่อจะต้องแสดงรายละเอียดไม่น้อยกว่าที่กำหนดไว้ในมาตรฐาน มอก. ๙๘๒-๒๕๕๖

๔.๖) อุปกรณ์ประกอบท่อ ถ้ามิได้ระบุไว้เป็นอย่างอื่น อุปกรณ์ประกอบท่อต้องทำด้วยวัสดุ เช่นเดียวกับท่อ HDPE และความหนาท่อเป็นไปตามแบบของผู้ผลิต แต่ต้องหนาไม่น้อยกว่าความหนาของท่อ หรือตามแบบกำหนด

๔.๗) ผลิตภัณฑ์จะต้องผลิตจากโรงงานที่ได้รับการรับรองระบบบริหารคุณภาพ มาตรฐาน ISO ๙๐๐๑:๒๐๐๘ หรือใหม่กว่า

๔.๘) การเชื่อมต่อท่อใช้วิธีการเชื่อมต่อแบบ Butt Fusion welding โดยใช้เครื่องเชื่อมต่อแบบบัดด์ (Butt Fusion Machine) ซึ่งเป็นอุปกรณ์ที่ได้มาตรฐาน ประกอบด้วย ๔ ส่วนใหญ่ๆ คือ ฐานรากและที่ยึด, แผ่นความร้อน, ชุดไฮดรอลิก สำหรับเลื่อนและบีบท่อ และเครื่องปาดผิว ขั้นตอนการเชื่อมต่อให้เป็นไปตามคู่มือปฏิบัติของเครื่องเชื่อมนั้นๆ



๔.๙) ผู้เสนอราคาต้องแนบเอกสารแคตตาล็อกของท่อจากบริษัทผู้ผลิต (ฉบับจริง) สำเนาหนังสือรับรองมาตรฐานการผลิตและผลการทดสอบคุณสมบัติจากหน่วยงานที่เชื่อถือได้ (รับรองสำเนา) พร้อมหนังสือรับรองว่าจะส่งมอบสินค้าจากผู้ผลิตหรือผู้แทนจำหน่ายให้ผู้เสนอราคาโดยผู้มีอำนาจกระทำการของนิติบุคคล แสดงโดยชัดเจนในวันที่ยื่นใบเสนอราคา

๕) ท่อ PVC (Polyvinyl Chloride Pipe)

๕.๑) มีคุณสมบัติตามมาตรฐานผลิตภัณฑ์อุตสาหกรรม มอก. ๑๓๗-๒๕๖๑ ถ้ามิได้ระบุไว้เป็นอย่างอื่นให้ใช้ชั้นคุณภาพ ๑๓๗.๕ ทนแรงดันได้ไม่น้อยกว่า ๑.๓๕ เมกะปาสคาล ชนิดปลายธรรมดา

๕.๒) ข้อต่อ PVC มีคุณสมบัติตามมาตรฐานผลิตภัณฑ์อุตสาหกรรม มอก. ๑๑๓๑-๒๕๓๕ ชนิดต่อด้วยน้ำยาชั้นคุณภาพเดียวกับท่อ

๕.๓) น้ำยาประสานท่อ PVC มีคุณสมบัติตามมาตรฐานผลิตภัณฑ์อุตสาหกรรม มอก.๑๐๓๒-๒๕๓๔

๖) ท่อเหล็กออบสังกะสี

๖.๑) มีคุณสมบัติตามมาตรฐานผลิตภัณฑ์อุตสาหกรรม มอก.๒๗๖-๒๕๖๒ ถ้ามิได้ระบุเป็นอย่างอื่นให้ใช้ประเภทที่ ๒ (สีน้ำเงิน) ขนาดและมิติของท่อให้เป็นไปตามมาตรฐานผลิตภัณฑ์ อุตสาหกรรม มอก.๒๗๖ - ๒๕๓๒ ประเภท ๒

### ๑๗.๒.๒ การวางท่อ

๑) ก่อนทำการวางท่อจะต้องปรับพื้นรองดินให้แน่นและมีผิวหน้าเรียบตลอดความยาวท่อถ้าพื้นรองดินไม่ดีต้องขุดออกให้หมดลึกอย่างน้อย ๐.๓๐ เมตรหรือตามที่แบบแปลนระบุ แล้วนำวัสดุอื่นที่คุณภาพดีมาใส่แทน

๒) วางท่อในแนวที่กำหนดให้ด้วยความลาดที่สม่ำเสมอโดยหลีกเลี่ยงการยกท่อขึ้นหรือกดท่อลงกะทันหันและต้องให้ระดับท่อและความลึกของดินถมหลังท่อมินimumตามที่กำหนดไว้ในแบบ

๓) การยกท่อลงรองดินจะต้องใช้ปั้นจั่นรอกเชือกสลิงหรือเครื่องมืออื่นที่เหมาะสมห้ามทิ้งท่อลงในรองดินและต้องระมัดระวังมิให้ผิวท่อที่ได้รับการเคลือบเสียหายจากการเสียดสี

๔) จะต้องไม่ปล่อยให้ น้ำขังอยู่ในร่องซึ่งจะทำให้ดินข้างๆ ร่วงพังหรือยุบตัวและไม่สะดวกในการวางท่อจะต้องกำจัดน้ำออกให้แห้งก่อนทำการวางท่อ

๕) ท่อคอนกรีตเสริมเหล็ก

๕.๑) ทิศทางการวางจะต้องวางจากต่ำไปหาสูงโดยที่ลิ้นและปลายลิ้นและร่องของท่อชี้ไปทางตามน้ำไหล

๕.๒) การต่อท่อแบบเข้าลิ้นจะต้องตกแต่งให้เข้าร่องได้สนิทและมีช่องว่างที่สม่ำเสมอทั้งหมดแล้วยาแนวด้วยปูนฉาบทั้งภายในและภายนอก

๖) ท่อเหล็ก

๖.๑) การต่อท่อให้ข้อต่อท่อแบบหน้างานและการต่อท่อกับท่อชนิดอื่นให้เป็นไปตามแบบ

๖.๒) ในกรณีที่จำเป็นต้องตัดท่อในสนามจะต้องกระทำโดยใช้เครื่องมือที่ทำให้รอยต่อเรียบเป็นเส้นตรงและได้ฉากกับแกนท่อและเชื่อมต่อท่อเป็นแบบต่อชน (Welded Butt Joint) ดังนี้

๖.๒.๑) ก่อนนำท่อเหล็กมาเชื่อมต้องลบปลายให้เป็นมุมประมาณ ๓๕-๔๐ องศา โดยการกลึงก่อนการลบปลาย

๖.๒.๒) ก่อนการเชื่อมจะต้องทำความสะอาดส่วนปลายที่จะนำมาเชื่อมโดยตั้งปลายท่อให้เป็นแนวตรงเว้นช่องว่างระหว่างท่อที่จะนำมาเชื่อมเพื่อป้องกันการบิดระหว่งการนำมาเชื่อม

๖.๒.๓) การเชื่อมด้วยไฟฟ้าต้องเป็นไปอย่างสม่ำเสมอโลหะที่จะนำมาเชื่อมละลายเข้าหากันอย่างทั่วถึงโดยท่อที่มีขนาดเส้นผ่าศูนย์กลางตั้งแต่ ๐.๖๐ เมตร ขึ้นไปให้เชื่อมเต็มตลอดแนวทั้งภายในและภายนอก

๗) ท่อ HDPE การเชื่อมต่อโดยวิธีต่อชน (Butt Welding) โดยการนำปลายท่อทั้งสองให้ความร้อนจนถึงจุดหลอมเหลวแล้วนำมาเชื่อมต่อเข้าด้วยกันด้วยแรงดันการให้ความร้อนและแรงดันแก่ท่อจะต้องปรับให้เข้ากับขนาดและความหนาของท่อโดยให้ปฏิบัติตามคู่มือของเครื่องเชื่อม

### ๑๗.๒.๓ การขุดและถมกลบแนวท่อ

๑) ต้องขุดร่องดินวางท่อให้ลึกไม่น้อยกว่าที่กำหนดโดยเฉพาะจุดที่ตั้งข้อต่อท่อจะต้องปรับความลึกของร่องดินให้มากขึ้นกว่าปกติเพื่อป้องกันมิให้ข้อต่อท่อเป็นจุดค้ำ (Support) ของท่อ

๒) การขุดร่องดินถ้ามีการขุดผ่านถนนหรือผ่านหมู่บ้านซึ่งมีการใช้รถเข้าออกจะต้องทำสะพานชั่วคราวหรือใช้แผ่นเหล็กขนาดหนาพอที่รถยนต์แล่นผ่านโดยไม่เป็นอันตราย

๓) เมื่อได้ทดลองความดันน้ำแล้วและไม่ปรากฏรอยรั่วซึมและท่อไม่แตกหรือชำรุดให้ทำการกลบดินให้เรียบร้อยโดยอัดหรือกระทุ้งดินให้แน่นและระมัดระวังมิให้เกิดอันตรายแก่ตัวท่อ

๔) การขุดดินสำหรับวางท่อบางช่วงจะต้องจัดหาอุปกรณ์และเครื่องใช้ในการกรุกกันดินพังเพื่อป้องกันการเสียหายต่อพื้นผิวถนนและสิ่งปลูกสร้างต่างๆที่อยู่ใกล้เคียงก่อนสร้าง

๕) ในการกลบดินจะต้องบดอัดหรือกระทุ้งให้แน่นและระมัดระวังมิให้เกิดอันตรายกับท่อที่วางไว้วิธีการบดอัดให้ใช้ตามคำแนะนำในงานดินถม

กรณีวัดปริมาณงานและการจ่ายเงินท่อส่งน้ำ ให้วัดปริมาณงานเป็นหน่วยตามที่ระบุแสดงในใบแจ้งปริมาณและราคาตามที่กำหนดในแบบ และการจ่ายเงิน กรมทรัพยากรน้ำจะจ่ายค่าจ้างต่อหน่วยของงานแต่ละรายการที่ได้ทำสำเร็จจริงตามราคาต่อหน่วยที่กำหนดไว้ในใบแจ้งปริมาณงานและราคานี้เป็นจำนวนโดยประมาณเท่านั้น จำนวนปริมาณงานที่แท้จริงอาจจะมากหรือน้อยกว่านี้ก็ได้ ซึ่งผู้ว่าจ้างจะจ่ายเงินค่าจ้างให้แก่ผู้รับจ้างตามราคาต่อหน่วยของงานแต่ละรายการที่ได้ทำเสร็จจริง คู่สัญญาทั้งสองฝ่ายต่างตกลงที่จะไม่เปลี่ยนแปลงราคาต่อหน่วยหรือเรียกกร้องค่าสินไหมทดแทน อันเกิดจากการที่จำนวนปริมาณงานในแต่ละรายการได้แตกต่างไปจากที่กำหนดไว้ในสัญญา ดังนี้

๑) จะจ่ายให้ตามราคาต่อหน่วยที่ตกลงในสัญญาโดยจะจ่ายให้ ๕๐% ของราคาหลังจากผู้รับจ้างดำเนินการนำท่อส่งน้ำ เข้ามาในบริเวณก่อสร้างและได้รับความเห็นชอบจากคณะกรรมการตรวจรับพัสดุในงานจ้างก่อสร้าง

๒) จะจ่ายให้ตามราคาต่อหน่วยที่ตกลงในสัญญาโดยจะจ่ายให้ ๓๐% ของราคาหลังจากผู้รับจ้างดำเนินการวางท่อส่งน้ำเรียบร้อย และได้รับความเห็นชอบจากคณะกรรมการตรวจรับพัสดุในงานจ้างก่อสร้าง

๓) จะจ่ายให้ตามราคาต่อหน่วยที่ตกลงกันในสัญญาโดยจะจ่ายให้ ๒๐% ของราคาหลังจากผู้รับจ้างดำเนินการทดสอบท่อส่งน้ำ และสามารถใช้งานได้ตามวัตถุประสงค์ และได้รับความเห็นชอบจากคณะกรรมการตรวจรับพัสดุในงานจ้างก่อสร้าง

### ๑๗.๒.๔ การตรวจสอบคุณสมบัติ

๑) การทำเครื่องหมายท่อทุกท่อนและอุปกรณ์ทุกชิ้นจะต้องแสดงคุณลักษณะของท่อเช่นชั้นคุณภาพ ขนาดและความยาวท่อปีที่ผลิตเครื่องหมายการค้า เป็นต้น

๒) หนังสือรับรองผลิตภัณฑ์ท่อทุกชนิดและอุปกรณ์ท่อต้องแสดงเอกสาร ดังนี้

๒.๑) แคตตาล็อกของท่อจากบริษัทผู้ผลิต

๒.๒) สำเนาหนังสือการแต่งตั้งเป็นผู้แทนจำหน่าย

๒.๓) สำเนาหนังสือรับรองมาตรฐานการผลิตและหรือผลการทดสอบคุณสมบัติจากหน่วยงานที่เชื่อถือได้

๒.๔) หนังสือรับรองการส่งมอบสินค้าจากผู้ผลิตหรือผู้แทนจำหน่าย

**๑๘. รายละเอียดด้านวิศวกรรมที่ไม่ชัดเจน**

รายละเอียดด้านวิศวกรรม(Technical Specification) อื่นๆ ที่ไม่ได้ระบุไว้ในที่นี้ ให้ปฏิบัติตามรายละเอียดเฉพาะที่ระบุไว้ในแบบ (Drawing) ต่าง ๆ หรือหากมิได้ระบุให้คณะกรรมการตรวจรับพัสดุใช้ดุลพินิจพิจารณาแก้ไขปัญหานั้น ๆ

รายละเอียดด้านวิศวกรรมใดที่ไม่แจ่มชัด หรือไม่อาจหาวัสดุในท้องตลาดหรือในสนามได้เพียงพอ คณะกรรมการตรวจรับพัสดุอาจพิจารณาอนุมัติให้ใช้วัสดุคุณภาพเทียบเท่าได้ และต้องทำรายงานการเปลี่ยนแปลงใด ๆ ดังกล่าวเป็นเอกสารให้ถูกต้องด้วย

**๑๙. ข้อสงวนสิทธิในการดำเนินโครงการ**

กรมขอสงวนสิทธิ์ยกเลิกลัญญาในกรณีที่ไม่สามารถดำเนินการขออนุญาตใช้พื้นที่จากหน่วยงานที่รับผิดชอบ โดยผู้รับจ้างไม่มีสิทธิเรียกร้องค่าใช้จ่ายใดๆเพิ่มเติม

## ภาคผนวก ก.

### การจ้างเหมาก่อสร้างโครงการอนุรักษ์ฟื้นฟูแหล่งน้ำพร้อมระบบกระจายน้ำ เงื่อนไข หลักเกณฑ์ สูตรและวิธีการคำนวณที่ใช้กับสัญญาแบบปรับราคาได้

#### ก. เงื่อนไขและหลักเกณฑ์

๑.๑ สัญญาแบบปรับราคาได้นี้ ให้ใช้กับงานก่อสร้างทุกประเภท รวมถึงงานปรับปรุงและซ่อมแซมซึ่งเบิกจ่ายค่างานในลักษณะหมวดค่าครุภัณฑ์ ที่ดินและสิ่งก่อสร้าง หมวดเงินอุดหนุนและรายจ่ายอื่นที่เบิกจ่ายในลักษณะค่าที่ดินและสิ่งก่อสร้าง ที่อยู่ในเงื่อนไขและหลักเกณฑ์ตามที่ได้กำหนดนี้

๑.๒ สัญญาแบบปรับราคาได้นี้ให้ใช้ทั้งในกรณีเพิ่มหรือลดค่างานจากค่างานเดิมตามสัญญา เมื่อดัชนีราคาซึ่งจัดทำขึ้นโดยกระทรวงพาณิชย์ มีการเปลี่ยนแปลงสูงขึ้นหรือลดลงจากเดิม ขณะเมื่อวันยื่นข้อเสนอประกวดราคาจ้างอิเล็กทรอนิกส์ สำหรับกรณีที่จัดจ้างโดยวิธีอื่น ให้ใช้วันเปิดซองราคาแทน

๑.๓ การนำสัญญาแบบปรับราคาได้ไปใช้นั้น ผู้ว่าจ้างต้องแจ้งและประกาศให้ผู้รับจ้างทราบ เช่น ในประกาศประกวดราคาฯ และต้องระบุในสัญญาจ้างด้วยว่างานจ้างเหมานั้นๆ จะใช้สัญญาแบบปรับราคาได้ พร้อมทั้งกำหนดประเภทของงานก่อสร้าง สูตรและวิธีการคำนวณที่ให้ปรับเพิ่มหรือลดค่างานไว้ให้ชัดเจนในกรณีที่มีงานก่อสร้างหลายประเภทในงานจ้างเดียวกัน จะต้องแยกประเภทงานก่อสร้าง แต่ละประเภทให้ชัดเจนตามลักษณะงานของงานก่อสร้างนั้นๆ และให้สอดคล้องกับสูตรที่กำหนดไว้

๑.๔ การขอเงินเพิ่มค่าก่อสร้างตามสัญญาแบบปรับราคาได้นี้ เป็นหน้าที่ของผู้รับจ้างที่จะต้องเรียกร้องภายในกำหนด ๙๐ วัน นับตั้งแต่วันที่ผู้รับจ้างได้ส่งมอบงานงวดสุดท้าย หากพ้นกำหนดนี้ไปแล้ว ผู้รับจ้างไม่มีสิทธิ์ที่จะเรียกร้องเงินเพิ่มค่างานก่อสร้างจากผู้ว่าจ้างได้อีกต่อไป และในกรณีที่ผู้ว่าจ้างจะต้องเรียกเงินคืนจากผู้รับจ้าง ให้ผู้ว่าจ้างที่เป็นคู่สัญญาเรียกเงินคืนจากผู้รับจ้างโดยเร็ว หรือหักค่างานของงวดต่อไปหรือหักเงินจากหลักประกันสัญญาแล้วแต่กรณี

๑.๕ การพิจารณาคำนวณเงินเพิ่มหรือลด และการจ่ายเงินเพิ่มหรือเรียกเงินคืนจากผู้รับจ้างตามเงื่อนไขของสัญญาแบบปรับราคาได้ ต้องได้รับการตรวจสอบและเห็นชอบจากสำนักงบประมาณและให้ถือการพิจารณาวินิจฉัยของสำนักงบประมาณเป็นที่สิ้นสุด

#### ข. สูตรที่ใช้กับสัญญาแบบปรับราคาได้

ในการพิจารณาเพิ่มหรือลดราคาค่างานจ้างก่อสร้าง ให้คำนวณตามสูตรดังนี้

$$P = (Po) \times (K)$$

กำหนดให้

P = ราคาค่างานต่อหน่วยหรือราคาค่างานเป็นงวด ที่จะต้องจ่ายให้ผู้รับจ้าง

Po = ราคาค่างานต่อหน่วยที่ผู้รับจ้างประกวดราคาได้ หรือราคาค่างานเป็นงวด ซึ่งระบุไว้ในสัญญาแล้วแต่กรณี

K = ESCALATION FACTOR ที่หักด้วย ๔ % เมื่อต้องเพิ่มค่างานหรือบวกเพิ่ม ๔ % เมื่อต้องเรียกค่างานคืน

สูตรสำหรับคำนวณค่า K ในตารางแสดงปริมาณวัสดุและราคาค่าก่อสร้างดังนี้

- สูตรที่ ๑  $K = 0.25 + 0.15It/lo + 0.10Ct/Co + 0.40Mt/Mo + 0.10St/So$
- สูตรที่ ๒.๑  $K = 0.30 + 0.10lt/lo + 0.40Et/Eo + 0.20Ft/Fo$
- สูตรที่ ๒.๒  $K = 0.40 + 0.20lt/lo + 0.20Mt/Mo + 0.20Ft/Fo$
- สูตรที่ ๒.๓  $K = 0.45 + 0.15lt/lo + 0.10Mt/Mo + 0.20Et/Eo + 0.10Ft /Fo$
- สูตรที่ ๓.๑  $K = 0.30 + 0.40At/Ao + 0.20Et/Eo + 0.10Ft/Fo$
- สูตรที่ ๓.๒  $K = 0.30 + 0.10Mt/Mo + 0.30At/Ao + 0.20Et/Eo + 0.10Ft/Fo$
- สูตรที่ ๓.๓  $K = 0.30 + 0.10Mt/Mo + 0.40At/Ao + 0.10Et/Eo + 0.10Ft/Fo$
- สูตรที่ ๓.๔  $K = 0.30 + 0.10lt/lo + 0.35Ct/Co + 0.10Mt/Mo + 0.15St/So$
- สูตรที่ ๓.๕  $K = 0.35 + 0.20lt/lo + 0.15Ct/Co + 0.15Mt/Mo + 0.15St/So$
- สูตรที่ ๓.๖  $K = 0.30 + 0.10lt/lo + 0.15Ct/Co + 0.20Mt/Mo + 0.25St/So$
- สูตรที่ ๓.๗  $K = 0.25 + 0.10lt/lo + 0.05Ct/Co + 0.20Mt/Mo + 0.40St/So$
- สูตรที่ ๔.๑  $K = 0.40 + 0.20lt/lo + 0.10Ct/Co + 0.10Mt/Mo + 0.20St/So$
- สูตรที่ ๔.๒  $K = 0.35 + 0.20lt/lo + 0.10Ct/Co + 0.10Mt/Mo + 0.25St/So$
- สูตรที่ ๔.๓  $K = 0.35 + 0.20lt/lo + 0.45Gt/Go$
- สูตรที่ ๔.๔  $K = 0.25 + 0.15lt/lo + 0.60Gt/Go$
- สูตรที่ ๔.๕  $K = 0.40 + 0.15lt/lo + 0.25Ct/Co + 0.20Mt/Mo$
- สูตรที่ ๔.๖  $K = 0.40 + 0.20lt/lo + 0.10Mt/Mo + 0.20Et/Eo + 0.10Ft/Fo$
- สูตรที่ ๔.๗  $K = Ct/Co$
- สูตรที่ ๕.๑.๑  $K = 0.50 + 0.25lt/lo + 0.25Mt/Mo$
- สูตรที่ ๕.๑.๒  $K = 0.40 + 0.10lt/lo + 0.10Mt/Mo + 0.40ACT/ACo$
- สูตรที่ ๕.๑.๓  $K = 0.40 + 0.10lt/lo + 0.10Mt/Mo + 0.40PVct/PVCo$
- สูตรที่ ๕.๒.๑  $K = 0.40 + 0.10lt/lo + 0.15Mt/Mo + 0.20Et/Eo + 0.15Ft/Fo$
- สูตรที่ ๕.๒.๒  $K = 0.40 + 0.10lt/lo + 0.10Mt/Mo + 0.10Et/Eo + 0.30GIpt/GIPo$
- สูตรที่ ๕.๒.๓  $K = 0.50 + 0.10lt/lo + 0.10Mt/Mo + 0.30PEt/PEo$
- สูตรที่ ๕.๓  $K = 0.40 + 0.10lt/lo + 0.15Et/Eo + 0.35GIpt/GIPo$
- สูตรที่ ๕.๔  $K = 0.30 + 0.10lt/lo + 0.20Ct/Co + 0.05Mt/Mo + 0.05St/So + 0.30PVct/PVCo$
- สูตรที่ ๕.๕  $K = 0.25 + 0.05lt/lo + 0.05Mt/Mo + 0.65PVct/PVCo$
- สูตรที่ ๕.๖  $K = 0.25 + 0.25lt/lo + 0.50GIpt/GIPo$

**ค. ดัชนีราคาที่ใช้คำนวณตามสูตรที่ใช้กับสัญญาแบบปรับราคาได้ จัดทำขึ้นโดยกระทรวงพาณิชย์**

- K = ESCALATION FACTOR
- It = ดัชนีราคาผู้บริโภคทั่วไปของประเทศ ในเดือนที่ส่งงานแต่ละงวด
- lo = ดัชนีราคาผู้บริโภคทั่วไปของประเทศ ในเดือนที่ทำการประกวดราคา
- Ct = ดัชนีราคาซีเมนต์ ในเดือนที่ส่งงานแต่ละงวด
- Co = ดัชนีราคาซีเมนต์ ในเดือนที่ทำการประกวดราคา
- Mt = ดัชนีราคาวัสดุก่อสร้าง (ไม่รวมเหล็กและซีเมนต์) ในเดือนที่ส่งงานแต่ละงวด
- Mo = ดัชนีราคาวัสดุก่อสร้าง (ไม่รวมเหล็กและซีเมนต์) ในเดือนที่ทำการประกวดราคา
- St = ดัชนีราคาเหล็ก ในเดือนที่ส่งงานแต่ละงวด
- So = ดัชนีราคาเหล็ก ในเดือนที่ทำการประกวดราคา

Gt = ดัชนีราคาเหล็กแผ่นเรียบที่ผลิตในประเทศ ในเดือนที่ส่งงานแต่ละงวด  
Go = ดัชนีราคาเหล็กแผ่นเรียบที่ผลิตในประเทศ ในเดือนที่ทำการประกวดราคา  
At = ดัชนีราคาแอสฟัลท์ ในเดือนที่ส่งงานแต่ละงวด  
Ao = ดัชนีราคาแอสฟัลท์ ในเดือนที่ทำการประกวดราคา  
Et = ดัชนีราคาเครื่องจักรกลและบริภัณฑ์ ในเดือนที่ส่งงานแต่ละงวด  
Eo = ดัชนีราคาเครื่องจักรกลและบริภัณฑ์ ในเดือนที่ทำการประกวดราคา  
Ft = ดัชนีราคาน้ำมันดีเซลหมุนเร็ว ในเดือนที่ส่งงานแต่ละงวด  
Fo = ดัชนีราคาน้ำมันดีเซลหมุนเร็ว ในเดือนที่ทำการประกวดราคา  
ACt = ดัชนีราคาท่อซีเมนต์ใยหิน ในเดือนที่ส่งงานแต่ละงวด  
ACo = ดัชนีราคาท่อซีเมนต์ใยหิน ในเดือนที่ทำการประกวดราคา  
PVct = ดัชนีราคาท่อ PVC ในเดือนที่ส่งงานแต่ละงวด  
PVCo = ดัชนีราคาท่อ PVC ในเดือนที่ทำการประกวดราคา  
GIpt = ดัชนีราคาท่อเหล็กอบสังกะสี ในเดือนที่ส่งงานแต่ละงวด  
GIpo = ดัชนีราคาท่อเหล็กอบสังกะสี ในเดือนที่ทำการประกวดราคา  
PET = ดัชนีราคาท่อ HYDENSITY POLY ETHYLENE ในเดือนที่ส่งงานแต่ละงวด  
PEo = ดัชนีราคาท่อ HYDENSITY POLY ETHYLENE ในเดือนที่ทำการประกวดราคา  
Wt = ดัชนีราคาสายไฟฟ้า ในเดือนที่ส่งงานแต่ละงวด  
Wo = ดัชนีราคาสายไฟฟ้า ในเดือนที่ทำการประกวดราคา

#### ง. วิธีการคำนวณที่ใช้กับสัญญาแบบปรับราคาได้

๔.๑ การคำนวณค่า K จากสูตรตามลักษณะงานนั้นๆ ให้ใช้ตัวเลขดัชนีราคาวัสดุก่อสร้างของกระทรวงพาณิชย์ โดยใช้ฐานของปี ๒๕๓๐ เป็นเกณฑ์ในการคำนวณ

๔.๒ การคำนวณค่า K สำหรับกรณีที่มีงานก่อสร้างหลายประเภทรวมอยู่ในสัญญาเดียวกันจะต้องแยกค่างานก่อสร้างแต่ละประเภทให้ชัดเจนตามลักษณะของงานนั้นและให้สอดคล้องกับสูตรที่ได้กำหนดไว้

๔.๓ การคำนวณค่า K กำหนดให้ใช้เลขทศนิยม ๓ ตำแหน่งทุกขั้นตอนโดยไม่มีการปัดเศษและกำหนดให้ทำเลขสัมพันธ์ (เปรียบเทียบ) ให้เป็นผลสำเร็จก่อนแล้วจึงนำผลลัพธ์ไปคูณกับตัวเลขคงที่หน้าเลขสัมพันธ์นั้น

๔.๔ ให้พิจารณาเงินเพิ่มหรือลดราคาค่างาน จากราคาที่ผู้รับจ้างทำสัญญาตกลงกับผู้ว่าจ้าง เมื่อค่า K ตามสูตรสำหรับงานก่อสร้างนั้นๆ ในเดือนที่ส่งมอบงานมีค่าเปลี่ยนแปลงไปจากค่า K ในเดือนที่ทำการยื่นขอเสนอประกวดราคาจ้างอิเล็กทรอนิกส์ มากกว่า ๔ % ขึ้นไป โดยนำเฉพาะส่วนที่เกิน ๔ % มาคำนวณปรับเพิ่มหรือลดค่างาน แล้วแต่กรณี (โดยไม่คิด ๔ % แรกให้)

๔.๕ ในกรณีที่ผู้รับจ้างไม่สามารถทำการก่อสร้างให้แล้วเสร็จตามระยะเวลาที่กำหนดในสัญญา โดยเป็นความผิดของผู้รับจ้าง ค่า K ตามสูตรต่าง ๆ ที่จะนำมาใช้ในการคำนวณค่างานให้ใช้ค่า K ของเดือนสุดท้ายตามอายุสัญญาหรือค่า K ของเดือนที่ส่งมอบงานจริงแล้วแต่ว่า ค่า K ตัวใดจะมีค่าน้อยกว่า

๔.๖ การจ่ายเงินแต่ละงวดจะจ่ายค่างานที่ผู้รับจ้างทำได้ในแต่ละงวดตามสัญญาไปก่อนส่วนค่างานเพิ่มหรือค่างานลดลงซึ่งจะคำนวณได้ต่อเมื่อทราบดัชนีราคาวัสดุก่อสร้าง ซึ่งนำมาคำนวณหาค่า K ของเดือนที่ส่งมอบงานงวดนั้นๆ เป็นที่แน่นอนแล้ว เมื่อคำนวณเงินเพิ่มได้ ผู้ว่าจ้างจะขอทำความตกลงกับสำนักงานงบประมาณต่อไป

ภาคผนวก ข.

ตารางสรุปคุณลักษณะวัสดุอุปกรณ์ตามข้อกำหนดขอบเขต (TOR)

ของโครงการก่อสร้างระบบกระจายน้ำ พร้อมระบบน้ำสะอาดโรงเรียนบ้านสงเปลือยตงสามสิบสนับสนุนโครงการ  
พัฒนาเด็กและเยาวชน ตามพระราชดำริ สมเด็จพระกนิษฐาธิราชเจ้า กรมสมเด็จพระเทพรัตนราชสุดาฯ สยามบรมราชกุมารี  
หมู่ที่ ๑๒ บ้านตงสามสิบ ตำบลเสอเพลอ อำเภอกุมภวาปี จังหวัดอุดรธานี



ลำดับ ที่	รายการ	ผู้เสนอราคา		เอกสารอ้างอิง			หมายเหตุ
		มาตรฐาน โรงงาน/ ผลิตภัณฑ์	ยี่ห้อ/ รุ่น	มี	ไม่มี	หน้า	
<b>๑. แผงเซลล์แสงอาทิตย์</b>							
๑.๑	แผงเซลล์แสงอาทิตย์ ต้องได้รับมาตรฐาน ผลิตภัณฑ์อุตสาหกรรม มอก. ๖๑๒๑๕ และ มอก. ๒๕๘๐						
๑.๒	ผู้รับจ้างจะต้องติดตั้งแผงเซลล์แสงอาทิตย์ ชนิด Mono Crystalline silicon ลักษณะการต่อ เซลล์ภายในเป็นแบบต่ออนุกรม - ขนาน (Case PS) มีพิกัดกำลังไฟฟ้าขาออกสูงสุด (Maximum Power Output) ไม่น้อยกว่า ๔๐๐ วัตต์ต่อแผง และมีประสิทธิภาพในการทำงาน (Module efficiency) ไม่น้อยกว่า ๒๐ % หรือดีกว่าที่เงื่อนไข การทดสอบตามมาตรฐาน STC (Standard Test Condition) ได้แก่ ที่พลังงานแสงแดด (Irradiance condition) ๑,๐๐๐ วัตต์ต่อตารางเมตร ที่ อุณหภูมิโดยรอบ ๒๕ องศาเซลเซียส และ ที่ค่า สเปกตรัมของแสงผ่านชั้นบรรยากาศหนา ๑.๕ เท่า (Air mass = ๑.๕) และแผงฯ ต้องมี ค่า แรงดันไฟฟ้าสูงสุดในระบบเมื่อต่ออนุกรม (Maximum system voltage) ไม่น้อยกว่า ๑,๐๐๐ โวลต์						
๑.๓	กระจกแทมเปอร์ชนิด AR coating pattern tempered glass เป็นส่วนทับหน้าที่ใช้ทำแผง เซลล์แสงอาทิตย์ เป็นมาตรฐาน ผลิตภัณฑ์อุตสาหกรรมแบบบังคับต้องได้รับการ รับรองมาตรฐานมอก. ๙๖๕-๒๕๖๐ โดยต้อง แนบเอกสารมาตรฐานจาก สมอ.						
๑.๔	แผงเซลล์แสงอาทิตย์ภายในต้องมีการผนึกด้วย ด้วยสารกันชื้น (Ethylene Vinyl Acetate: EVA) หรือวัสดุที่เทียบเท่าหรือดีกว่า ด้านหน้า แผงฯ ปิดทับด้วยกระจกนิรภัยแบบใส (Tempered glass) หรือวัสดุอื่นที่มีคุณสมบัติ						

	<p>ดีกว่าและทนต่อรังสีอัลตราไวโอเล็ต (UV) ได้ตลอดอายุการใช้งานของแผงฯ ด้านหลังของแผงฯ ติดตั้งกล่องรวมสายไฟ (Junction Box หรือ Terminal Box) ที่มั่นคงแข็งแรงทนต่อสภาพอากาศและสภาวะแวดล้อมการใช้งานภายนอกอาคารได้ดี มีอายุการใช้งานยืนยาวเทียบเท่าแผงฯ และมีระดับมาตรฐานการป้องกันการซึมของน้ำ IP๖๗ ซึ่งผลิตพร้อมมาจากโรงงานผู้ผลิตแผงฯ กล่องรวมสายไฟจะต้องมีบายพาสไดโอดเบ็ดเสร็จ (Integrated Bypass Diode) ต่ออยู่ภายในเพื่อช่วยให้การไหลของกระแสไฟฟ้าเป็นปกติกรณีเกิดเงบังทับเซลล์ใดเซลล์หนึ่ง (Hot spot) การประกอบขั้วต่อสายกล่องรวมสายไฟต้องมีการประกอบภายในขบวนการผลิตเดียวกันกับแผงฯ ตั้งแต่ต้นจนจบถึงขั้นตอนบรรจุหีบห่อกรอบของแผงฯ ต้องทำจากวัสดุโลหะปลอกดสนิม (Anodized Aluminum) ความสูงขอบเฟรมไม่น้อยกว่า ๓๕ มิลลิเมตร และ แผงฯ ทุกแผงต้องแสดงชื่อ "กรมทรัพยากรน้ำ" สลักบนกรอบด้านบนซ้ายและด้านล่างขวา</p>						
<p>๑.๕</p>	<p>แผงเซลล์แสงอาทิตย์ทุกชุดที่เสนอราคาต้องเป็นผลิตภัณฑ์ที่มีเครื่องหมายการค้าเดียวกันมีรุ่นการผลิตเดียวกัน มีค่ากำลังไฟฟ้าสูงสุดเหมือนกันมีหนังสือรับรองคุณภาพแผงฯ (Product Warranty) ไม่น้อยกว่า ๑๐ ปี และมีหนังสือยืนยันการรับประกันกำลังผลิตไฟฟ้า (Linear performance warranty) ไม่น้อยกว่า ๘๐% ในระยะเวลา ๒๕ ปี รับรองโดยโรงงานผู้ผลิตแผงฯ</p>						
<p>๑.๖</p>	<p>โรงงานผู้ผลิตแผงเซลล์แสงอาทิตย์จะต้องได้รับมาตรฐาน ISO ๙๐๐๑, ISO ๑๔๐๐๑ และ ISO ๔๕๐๐๑ พร้อมยื่นเอกสารแสดงข้อมูลดังกล่าวลงนามรับรองโดยผู้มีอำนาจพร้อมหนังสือรับรองนิติบุคคลที่ออกไม่เกิน ๖ เดือน</p>						

ลำดับ ที่	รายการ	ผู้เสนอราคา		เอกสารอ้างอิง			หมายเหตุ
		มาตรฐาน โรงงาน/ ผลิตภัณฑ์	ยี่ห้อ/ รุ่น	มี	ไม่มี	หน้า	
	๒. เครื่องสูบน้ำแบบ (Submersible Borehole Pump) ขนาดไม่น้อยกว่า ๔.๐ กิโลวัตต์ ระบบไฟฟ้า ๓ เฟส ๓๘๐ โวลต์						
๒.๑	เป็นเครื่องสูบน้ำบาดาลแบบ Submersible Borehole Pump ผลิตจากโรงงานที่ได้รับการรับรองคุณภาพตามมาตรฐาน ISO ผลิตภัณฑ์ต้องได้รับเครื่องหมาย CE หรือ UL หรือมาตรฐานผลิตภัณฑ์อุตสาหกรรม (มอก.) มอเตอร์ของเครื่องสูบน้ำขนาดไม่น้อยกว่า ๔.๐ กิโลวัตต์ ผู้รับจ้างจะต้องแนบหนังสือรับรองจากโรงงานผู้ผลิตหรือตัวแทนจำหน่ายที่ได้รับการแต่งตั้งจากผู้ผลิตเครื่องสูบน้ำด้วยว่าเครื่องสูบน้ำและมอเตอร์เมื่อประกอบกันเป็นชุดแล้ว มีคุณสมบัติตรงตามข้อกำหนดของทางราชการ โดยหนังสือรับรองจากโรงงานผู้ผลิตหรือตัวแทนจำหน่ายที่ได้รับการแต่งตั้งจากผู้ผลิต เอกสารรับรองสำเนาลงนามโดยผู้มีอำนาจครบถ้วนถูกต้องมาพร้อม โดยมีรายละเอียดดังนี้						
๒.๒	เป็นปั๊มน้ำชนิดสูบน้ำบาดาล แบบ Submersible Borehole Pump						
๒.๓	สามารถสูบน้ำได้ปริมาณ (Q) ไม่น้อยกว่า ๓๐ ลูกบาศก์เมตรต่อชั่วโมงที่ความสูง ส่งรวม(TDH) น้อยกว่า ๓๐ เมตร						
๒.๔	ตัวเรือนเครื่องสูบน้ำทำจาก STAINLESS STEEL หรือดีกว่า						
๒.๕	ใบพัด (Impeller) ทำจาก STAINLESS STEEL หรือดีกว่า						
๒.๖	เพลลา (Shaft) ทำจาก STAINLESS STEEL หรือดีกว่า						
๒.๗	เครื่องสูบน้ำสามารถทนอุณหภูมิของน้ำได้ถึง ๓๐ องศาเซลเซียส						
๒.๘	มอเตอร์ของปั๊มน้ำขนาดไม่น้อยกว่า ๔.๐ KW						

๒.๙	แรงดันไฟฟ้า เป็นชนิด ๓ เฟส ๓๘๐ V ความถี่ ๕๐ Hz						
๒.๑๐	มีระดับป้องกันไม่น้อยกว่า IP๖๘ Insulation Class F						

---

ลำดับ ที่	รายการ	ผู้เสนอราคา		เอกสารอ้างอิง			หมายเหตุ
		มาตรฐาน โรงงาน/ ผลิตภัณฑ์	ยี่ห้อ/ รุ่น	มี	ไม่มี	หน้า	
๓. ชุดควบคุมการทำงานของเครื่องสูบน้ำแบบไฟฟ้า ชนิดมอเตอร์จุ่มใต้น้ำ (Solar Pump Inverter) ขนาดไม่น้อยกว่า ๕.๕ กิโลวัตต์							
๓.๑	<p>เป็นอุปกรณ์จ่ายพลังงาน ควบคุม ตัดต่อ ป้องกัน และแสดงผล ของระบบเครื่องสูบน้ำ มอเตอร์ โดยใช้พลังงานไฟฟ้าจากแผงเซลล์ แสงอาทิตย์ หรือใช้ไฟฟ้ากระแสสลับ AC ๓PH- ๓๘๐ โวลท์ ชุดควบคุมการทำงานของ เครื่องสูบน้ำ (Solar Pump Inverter) ขนาด ไม่น้อยกว่า ๕.๕ กิโลวัตต์ กล่องควบคุม Inverter ต้องผลิตจากโรงงานที่ได้รับการ รับรองคุณภาพตามมาตรฐาน ISO และ ผลิตภัณฑ์ต้องได้รับการรับรองคุณภาพ มาตรฐาน CE หรือ UL หรือเทียบเท่าผู้เสนอ ราคาต้องแนบสำเนาแสดงเอกสารดังกล่าว ที่ลงนามโดยผู้ผลิตหรือตัวแทนจำหน่ายที่ ได้รับการแต่งตั้งในประเทศไทยและ ประทับตรารับรอง พร้อมหนังสือรับรองนิติ บุคคลของผู้ผลิตหรือตัวแทนจำหน่ายที่ ออกไม่เกิน ๖ เดือน</p>						
๓.๒	<p>มีระบบฟังก์ชันแบบ MPPT ( Maximum Power Point Tacking ) สามารถทำงานได้ อัตโนมัติเมื่อมีพลังงานจากแผงเซลล์ แสงอาทิตย์</p>						
๓.๓	<p>สามารถรับพลังงานไฟฟ้ากระแสสลับแบบ ๓ เฟส ที่แรงดัน ๓๘๐ VAC ได้</p>						
๓.๔	<p>มีจอแสดงค่าการทำงาน จำนวนรอบการ ทำงานของมอเตอร์ ค่ากระแสไฟฟ้า (A) ค่าแรงดันไฟฟ้ากระแสตรง (VDC) และ ค่าความถี่ของมอเตอร์ (Hz) ที่เป็นส่วนหนึ่ง ของชุดควบคุมการทำงาน ไม่ใช่เป็นอุปกรณ์ แยกชิ้นส่วน</p>						

๓.๕	ชุดควบคุมการทำงานของเครื่องสูบน้ำ (Solar Pump Inverter) ต้องมีระดับการป้องกันฝุ่นและน้ำไม่น้อยกว่า IP๕๕ พร้อมแนบสำเนาผลการทดสอบจากสถาบันในประเทศที่ได้รับการยอมรับจากสำนักงานมาตรฐานอุตสาหกรรม (สมอ.)						
๓.๖	มีฟังก์ชันการควบคุม (Voltage limits ) ไม่ให้แรงดันขาเข้าเกิน หรือต่ำกว่ากำหนด ( Over voltage/Under voltage ) ป้องกันความเสียหาย สูงเกินค่ากำหนด						
๓.๗	มีระบบป้องกันกรณีน้ำไม่ไหลเข้าเครื่องสูบน้ำ ( Dry run protection )						

---

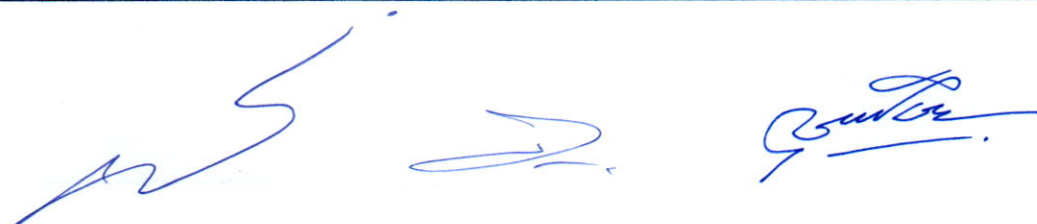

ลำดับ ที่	รายการ	ผู้เสนอราคา		เอกสารอ้างอิง			หมายเหตุ
		มาตรฐาน โรงงาน/ ผลิตภัณฑ์	ยี่ห้อ/ รุ่น	มี	ไม่มี	หน้า	
๔. คุ้มครองการทำงานและอุปกรณ์ประกอบ							
๔.๑	ตู้โลหะ ทำจากแผ่นโลหะความหนาไม่น้อยกว่า ๑.๖ มม. ทาสีและพ่นสีพ่นกันสนิมเป็นสีเทาหรือโทนอ่อน ด้านหลังตู้เป็นโครงเหล็กเจาะรูสำหรับยึดติดตั้งกันผนัง ด้านหน้าตู้เป็นฝาเปิด-ปิด ด้านเดียวมีตัวล็อกฝาปิดเป็นแบบกด พื้นฝาตัดเป็นช่องสัดส่วนเหมาะสม ติดกรอบยางหรือวัสดุอื่นๆ อุปกรณ์มีคุณภาพดีกว่า หรือเทียบเท่า						
๔.๒	ตู้โลหะสามารถป้องกันน้ำ มีหลังคา กระจก ๒ ชั้น ได้พร้อมมีช่องระบายอากาศ มีมาตรฐานป้องกันไม่ต่ำกว่า IP๔๕ ขนาดตู้ไม่น้อยกว่า ๙๐x๑๒๐x๓๐ cm						
๔.๓	ในตู้เหล็กประกอบไปด้วยอุปกรณ์ดังนี้ Inverter Solar Pump , อุปกรณ์ ป้องกันระบบ AC กระแสสลับ, อุปกรณ์ ป้องกันระบบ DC กระแสตรง,พัดลมระบายอากาศ Ventilation Fan ๒๒๐/๓๘๐VAC ขนาดไม่น้อยกว่า ๔ นิ้ว อุปกรณ์มีคุณภาพดีกว่า หรือเทียบเท่า						
๔.๔	อุปกรณ์ป้องกันระบบ DC กระแสตรง สามารถรับแรงดันและกระแสไฟฟ้าไฟจากแผงเซลล์แสงอาทิตย์ได้ มีลักษณะแบบยกขึ้นลงหรือแบบมีมือบิด มีอุปกรณ์ป้องกันคลื่นไฟฟ้ากระชอก (Surge Protection) ผลิตตามมาตรฐานสากลอุปกรณ์ต้องได้รับมาตรฐานสากลมีคุณภาพดีกว่าหรือเทียบเท่า						
๔.๕	อุปกรณ์ป้องกันระบบ AC กระแสสลับ Control Water pump ๓ PH ๓๘๐ V อุปกรณ์ต้องได้รับมาตรฐานสากลมีคุณภาพดีกว่า หรือเทียบเท่า						

๔.๖	อุปกรณ์ป้องกันระบบ DC กระแสตรง Control Water pump ๓ PH ๓ ๘๐ V อุปกรณ์ต้องได้รับมาตรฐานสากล ต้องมีคุณภาพดีกว่าหรือเทียบเท่า						
๔.๗	สายไฟใช้ประกอบตู้ต้องมีมาตรฐานสากล เช่น ISO, IEC , EN,TUV หรือ มอก. อุปกรณ์ต้องได้รับมาตรฐานสากล ต้องมีคุณภาพดีกว่า หรือเทียบเท่า						





ลำดับ ที่	รายการ	ผู้เสนอราคา		เอกสารอ้างอิง			หมายเหตุ
		มาตรฐาน โรงงาน/ ผลิตภัณฑ์	ยี่ห้อ/ รุ่น	มี	ไม่มี	หน้า	
	๕. ถังเก็บน้ำทำจากวัสดุไฟเบอร์กลาสผสม เรซินหรือดีกว่า						
๕.๑	มาตรฐาน ISO ๙๐๐๑:๒๐๑๕ ISO ๑๔๐๐๑:๒๐๑๕ และ ISO ๔๕๐๐๑:๒๐๑๘ และผลิตภัณฑ์ที่ได้ใบรับรอง MiT (Made in Thailand) โดยสภาอุตสาหกรรม แห่งประเทศไทย (ส.อ.ท.)						
๕.๒	แคตตาล็อกรายการรายละเอียดของถังเก็บ น้ำทำจากวัสดุไฟเบอร์กลาสผสมเรซินหรือดี กว่า						

---



ลำดับ ที่	รายการ	ผู้เสนอราคา		เอกสารอ้างอิง			หมายเหตุ
		มาตรฐาน โรงงาน/ ผลิตภัณฑ์	ยี่ห้อ/ รุ่น	มี	ไม่มี	หน้า	
๖. ท่อ PVC							
๖.๑	เป็นท่อ PVC มีคุณสมบัติตามมาตรฐาน ผลิตภัณฑ์อุตสาหกรรม มอก. ๑๗ - ๒๕๖๑						
๖.๒	ข้อต่อ PVC มีคุณสมบัติตามมาตรฐาน ผลิตภัณฑ์ อุตสาหกรรม มอก. ๑๑๓๑-๒๕๓๕ ชนิดต่อด้วยน้ำยาขึ้น คุณภาพเดียวกับท่อ						
๖.๓	น้ำยาประสานท่อ PVC มีคุณสมบัติตาม มาตรฐานผลิตภัณฑ์อุตสาหกรรม มอก. ๑๐๓๒-๒๕๓๔						
๖.๔	ผู้เสนอราคาต้องแนบเอกสารแคตตาล็อก ของท่อจากบริษัทผู้ผลิต สำเนาหนังสือ รับรองมาตรฐานการผลิตและผลการ ทดสอบคุณสมบัติจากหน่วยงานที่เชื่อถือได้ (รับรองสำเนา) พร้อมหนังสือรับรองว่าจะส่ง มอบสินค้าจากผู้ผลิตให้ผู้เสนอราคาโดยผู้มี อำนาจกระทำการของนิติบุคคลแสดงในวัน ยื่นเสนอราคา						

## เอกสารแนบท้ายเอกสารประกวดราคาอิเล็กทรอนิกส์

๑.๙ แผนการใช้วัสดุที่ผลิตภายในประเทศและแผนการใช้เหล็กที่ผลิตภายในประเทศ

ตารางการจัดทำแผนการใช้วัสดุที่ผลิตภายในประเทศ

โครงการ .....

รายการวัสดุหรือครุภัณฑ์ที่ใช้ในโครงการ  
แผนการใช้วัสดุที่ผลิตภายในประเทศ

ลำดับ	รายการ	หน่วย	ปริมาณ	ราคาต่อหน่วย (บาท)	เป็นเงิน (รวม)	วัสดุ ในประเทศ	วัสดุ ต่างประเทศ
๑	ปูนซีเมนต์						
๒	กระเบื้อง						
๓	ฝ้าเพดาน						
๔	หลอดไฟ						
๕	โคมไฟ						
รวม					xxx	xxx	xxx
อัตรา (ร้อยละ)					๑๐๐	๗๐	๓๐

ลงชื่อ ..... (คู่สัญญาฝ่ายผู้รับจ้าง)  
( )

ตารางการจัดทำแผนการใช้เหล็กที่ผลิตภายในประเทศ

โครงการ .....

รายการวัสดุหรือครุภัณฑ์ที่ใช้ในโครงการ  
แผนการใช้เหล็กที่ผลิตภายในประเทศ  
ปริมาณเหล็กทั้งโครงการ xxx (ตัน)

ลำดับ	รายการ	หน่วย	ปริมาณ	เหล็ก ในประเทศ	เหล็ก ต่างประเทศ
๑	เหล็กเส้น	ตัน			
๒	เหล็กข้ออ	ตัน			
๓	เหล็กเส้นกรม	ตัน			
๔					
๕					
รวม			xxx	xxx	xxx
อัตรา (ร้อยละ)			๑๐๐	๙๐	๑๐

ลงชื่อ ..... (คู่สัญญาฝ่ายผู้รับจ้าง)  
( )

ตัวอย่างการคำนวณและการประเมินการดำเนินการตามแผนการทำงาน

ที่	รายการ	หน่วย	ปริมาณงาน	ราคาต่อหน่วย	เป็นเงิน	%
1	งานรื้อโครงสร้างเดิม					
	a1	ลบ.ม.	100	5,000	500,000	16%
	a2	ลบ.ม.	120	2,000	240,000	8%
2	งานผิวทาง				-	
	b1	ตร.ม.	400	2,000	800,000	26%
	b2	ตร.ม.	300	5,000	1,500,000	49%
	รวม				3,040,000	100%

	1	2	3	4	5	6	7	8
	ตค	พย	ธค	มค	กพ	มีค	เมย	พค
	25	25	25	25				
		50	50					
				20	20	20	20	20
					25	25	25	25
Money	125,000	245,000	245,000	285,000	535,000	535,000	535,000	535,000
AccMoney	125,000	370,000	615,000	900,000	1,435,000	1,970,000	2,505,000	3,040,000
% PLAN	4%	8%	8%	9%	18%	18%	18%	18%
% ACC PLAN	4%	12%	20%	30%	47%	65%	82%	100%
% ACTUAL	1%	6%	4%	7%	12%	12%	12%	4%
% ACC ACTUAL	1%	6%	10%	17%	29%	42%	54%	58%
% ACC DIFF	3%	6%	10%	13%	18%	23%	28%	42%
% PLAN/2	2%	4%	4%	5%	9%	9%	9%	9%
% PLAN/2 DIFF	1%	-2%	0%	-2%	-4%	-4%	-4%	5%

$$\frac{(500,000 \times 25)}{100} = 125,000$$

$$\frac{125,000}{3,040,000} \times 100 = 4.1\%$$

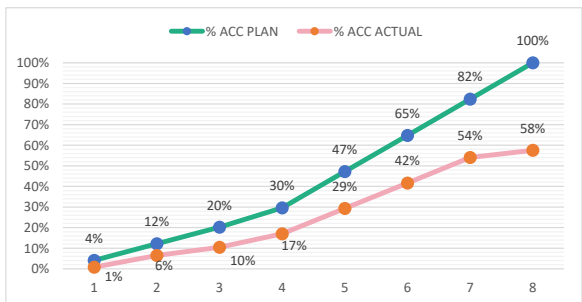

- หมายเหตุ:
- กรณีตัวอย่าง กำหนดระยะเวลาการก่อสร้างตามแผนดำเนินงานทั้งสัญญา จำนวน 8 เดือน
  - หมายถึง ระยะเวลาการก่อสร้างตามแผนดำเนินงานของแต่ละรายการก่อสร้าง เช่น งานรื้อโครงสร้างเดิม กำหนดระยะเวลาการก่อสร้าง จำนวน 4 เดือน (ไม่รวมระยะเวลาการก่อสร้างผิวทาง)
  - 25 หมายถึง ร้อยละของงานที่ผู้รับจ้างต้องดำเนินการก่อสร้างตามแผนงานประจำเดือนของแต่ละรายการก่อสร้าง (แต่ละรายการก่อสร้าง รวมกัน 100 %)
  - Money มูลค่างานแต่ละรายการ คำนวณจากร้อยละตามแผนงานเทียบกับมูลค่างานของแต่ละรายการ
  - % PLAN ร้อยละของแผนดำเนินงาน คำนวณจากมูลค่าของงานตามแผนดำเนินการ เมื่อเทียบกับมูลค่าของงานทั้งโครงการ



ตัวอย่างแบบการจัดทำแผนการทำงาน

ที่	รายการ	หน่วย	ปริมาณงาน	ราคาต่อหน่วย	เป็นเงิน	%
1	งานหรือโครงสร้างเดิม					
	รายการ...	ลบ.ม.				
	รายการ...	ลบ.ม.				
2	งานผิวทาง					
	รายการ...	ตร.ม.				
	รายการ...	ตร.ม.				
	รวม				-	0%

1	2	3	4	5	6	7	8
เดือน...	เดือน...	เดือน...	เดือน...	เดือน...	เดือน...	เดือน...	เดือน...

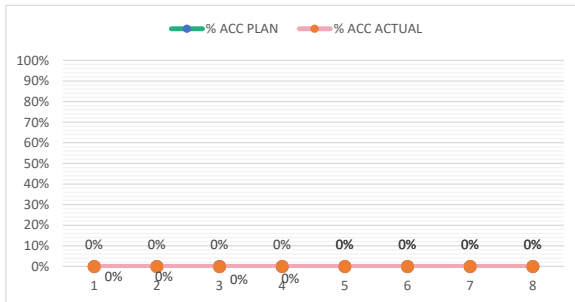

Money							
AccMoney							
% PLAN							
% ACC PLAN							
% ACTUAL							
% ACC ACTUAL							
% ACC DIFF							
% PLAN/2							
% PLAN/2 DIFF							

หมายเหตุ:

- กรณีตัวอย่าง กำหนดระยะเวลาการก่อสร้างตามแผนดำเนินงานทั้งสัญญา จำนวน 8 เดือน
- หมายถึง ระยะเวลาการก่อสร้างตามแผนดำเนินงานของแต่ละรายการก่อสร้าง เช่น งานหรือโครงสร้างเดิม กำหนดระยะเวลาการก่อสร้าง จำนวน 4 เดือน (ไม่รวมระยะเวลาการก่อสร้างผิวทาง)
- 25 หมายถึง ร้อยละของงานที่ผู้รับจ้างต้องดำเนินการก่อสร้างตามแผนงานประจำเดือนของแต่ละรายการก่อสร้าง ซึ่งแต่ละรายการก่อสร้าง คิดเป็น 100 %
- Money มูลค่างานแต่ละรายการ คำนวณจากร้อยละตามแผนงานเทียบกับมูลค่างานของแต่ละรายการ
- % PLAN ร้อยละของแผนดำเนินงาน คำนวณจากมูลค่าของงานตามแผนดำเนินการ เมื่อเทียบกับมูลค่าของงานทั้งโครงการ

(สำเนา)

ที่ นร 0203/ว 109

สำนักเลขาธิการคณะรัฐมนตรี

ทำเนียบรัฐบาล กทม. 10300

24 สิงหาคม 2532

เรื่อง การพิจารณาช่วยเหลือผู้ประกอบการอาชีพงานก่อสร้าง

เรียน

อ้างถึง หนังสือสำนักเลขาธิการคณะรัฐมนตรี ที่ นร 0203/ว 81 ลงวันที่ 30 มิถุนายน 2532

สิ่งที่ส่งมาด้วย สำเนาหนังสือสำนักงบประมาณ ที่ กทส 7/2532 ลงวันที่ 4 สิงหาคม 2532

และเอกสารประกอบ

ตามที่ได้ยื่นยันมติคณะรัฐมนตรี เรื่อง การพิจารณาช่วยเหลือผู้ประกอบการอาชีพงานก่อสร้างมาเพื่อถือปฏิบัติต่อไป นั้น

บัดนี้ คณะกรรมการเฉพาะกิจพิจารณาแก้ไขปัญหาการก่อสร้างได้เสนอเงื่อนไขหลักเกณฑ์ ประเภทงานก่อสร้าง สูตร และวิธีการคำนวณที่ใช้กับสัญญาแบบปรับราคาได้ รวม 6 ข้อ มาเพื่อคณะรัฐมนตรีพิจารณานุมัติ ความละเอียดปรากฏตามสิ่งที่ส่งมาด้วย

คณะรัฐมนตรีได้ประชุมปรึกษาเมื่อวันที่ 22 สิงหาคม 2532 ลงมติอนุมัติตามที่คณะกรรมการเฉพาะกิจพิจารณาแก้ไขปัญหาการก่อสร้าง เสนอ ทั้ง 6 ข้อ โดยข้อ 1 ให้ตัดคำว่า "ก่อนหรือ" ออก และให้ส่วนราชการ รัฐวิสาหกิจ หน่วยงานตามกฎหมายว่าด้วยการบริหารราชการส่วนท้องถิ่น หน่วยงานอื่นที่มีกฎหมายบัญญัติให้มีฐานะเป็นราชการบริหารส่วนท้องถิ่น และหน่วยงานอื่นของรัฐถือปฏิบัติต่อไป

จึงเรียนยืนยันมา และขอได้โปรดแจ้งให้ส่วนราชการ รัฐวิสาหกิจ หน่วยงานตามกฎหมายว่าด้วยการบริหารราชการส่วนท้องถิ่น หน่วยงานอื่นที่มีกฎหมายบัญญัติให้มีฐานะเป็นราชการบริหารส่วนท้องถิ่น และหน่วยงานอื่นของรัฐถือปฏิบัติต่อไปด้วย

ขอแสดงความนับถือ

อนันต์ อนันตกุล

(นายอนันต์ อนันตกุล)

เลขาธิการคณะรัฐมนตรี

กองนิติธรรม

โทร. 2828149

(สำเนา)

ที่ กพส 7/2532

สำนักงบประมาณ

ถนนพระรามที่ 6 กทม. 10400

4 สิงหาคม 2532

เรื่อง การพิจารณาช่วยเหลือผู้ประกอบการอาชีพงานก่อสร้าง

เรียน เลขาธิการคณะกรรมการ

อ้างถึง หนังสือสำนักเลขาธิการคณะกรรมการ ที่ นร 0203/ว 81 ลงวันที่ 30 มิถุนายน 2532

- สิ่งที่ส่งมาด้วย 1. เอกสารผนวก ก จำนวน 13 แผ่น  
2. เอกสารผนวก ข จำนวน 11 แผ่น

ตามหนังสือที่อ้างถึง คณะรัฐมนตรีมีมติวันที่ 27 มิถุนายน 2532 เห็นชอบตาม  
ข้อเสนอของคณะกรรมการเฉพาะกิจพิจารณาแก้ไขปัญหาการก่อสร้าง ในเรื่องสัญญาแบบปรับราคา  
ได้ (ค่า K) ดังนี้

1. เห็นชอบในหลักการที่จะให้นำสัญญาแบบปรับราคาได้มาใช้กับสัญญาที่ลงนาม  
หลังวันที่ 28 มิถุนายน 2531 ในการพิจารณาจ่ายเงินชดเชยค่างานก่อสร้างให้แก่ผู้รับเหมาก่อสร้าง  
ของทางราชการ

2. เห็นควรนำสัญญาแบบปรับราคาได้มาใช้ในการถาวร

3. ให้ตั้งคณะอนุกรรมการเพื่อพิจารณากำหนดเงื่อนไข หลักเกณฑ์ ประเภทงาน  
ก่อสร้าง สูตรและวิธีการคำนวณในการพิจารณาจ่ายเงินชดเชยให้สอดคล้องกับวิกฤตการณ์และ  
ลักษณะงานก่อสร้าง แล้วนำเสนอคณะกรรมการพิจารณาต่อไป

คณะกรรมการเฉพาะกิจพิจารณาแก้ไขปัญหาการก่อสร้าง พิจารณาเงื่อนไข  
หลักเกณฑ์ ประเภทงานก่อสร้าง สูตรและวิธีการคำนวณที่ใช้กับสัญญาแบบปรับราคาได้ ตามที่  
คณะอนุกรรมการเฉพาะกิจพิจารณาการใช้สัญญาแบบปรับราคาได้นำเสนอตามมติคณะรัฐมนตรี  
แล้วเห็นว่า การนำสัญญาแบบปรับราคาได้มาใช้เพื่อเป็นการช่วยเหลือผู้รับจ้างไทยที่ได้รับความ

เดือดร้อน .....

เดือนร้อนและสามารถที่จะประกอบกิจการต่อไปได้ในช่วงที่เกิดภาวะวิกฤตก่อสร้างขาดแคลนและขึ้นราคา ตลอดจนเป็นการช่วยลดความเสี่ยงของผู้รับจ้างและป้องกันมิให้ผู้รับจ้างบวกราคาเผื่อการเปลี่ยนแปลงราคาวัสดุไว้ล่วงหน้ามาก ๆ รวมทั้งเกิดความเป็นธรรมต่อคู่สัญญาทั้งสองฝ่ายด้วย จึงเห็นควรนำเงื่อนไข หลักเกณฑ์ ประเภทงานก่อสร้าง สูตรและวิธีการคำนวณที่ใช้กับสัญญาแบบปรับราคาได้ ตลอดจนตัวอย่างการแก้ไขเพิ่มเติมสัญญาเดิม มาใช้เพื่อช่วยเหลือผู้ประกอบการอาชีพงานก่อสร้างตามมติคณะรัฐมนตรีดังกล่าว และเห็นควรนำเสนอคณะรัฐมนตรีเพื่อขออนุมัติดังนี้

1. ให้นำสัญญาแบบปรับราคาได้มาใช้กับสัญญาที่ลงนาม หลังวันที่ 28 มิถุนายน 2531 โดยมีเงื่อนไข หลักเกณฑ์ ประเภทงานก่อสร้าง สูตรและวิธีการคำนวณที่ใช้กับสัญญาแบบปรับราคาได้ (ดังเอกสารผนวก ก).
2. ให้นำสัญญาแบบปรับราคาได้มาใช้เป็นการถาวร โดยมีเงื่อนไข หลักเกณฑ์ ประเภทงานก่อสร้าง สูตรและวิธีการคำนวณที่ใช้กับสัญญาแบบปรับราคาได้ (ดังเอกสารผนวก ข)
3. งานจ้างเหมาก่อสร้างของรัฐวิสาหกิจ หน่วยงานตามกฎหมายว่าด้วยการบริหารราชการส่วนท้องถิ่น หน่วยงานอื่นที่มีกฎหมายบัญญัติให้มีฐานะเป็นราชการบริหารส่วนท้องถิ่นหรือหน่วยงานอื่นของรัฐ ก็ให้นำเงื่อนไข หลักเกณฑ์ ประเภทงานก่อสร้าง สูตรและวิธีการคำนวณที่ใช้กับสัญญาแบบปรับราคาได้ไปใช้ด้วย ในกรณีที่จำเป็นต้องเพิ่มเงิน ให้ใช้เงินจากงบประมาณของรัฐวิสาหกิจ หน่วยงานตามกฎหมายว่าด้วยการบริหารราชการส่วนท้องถิ่น หน่วยงานอื่นที่มีกฎหมายบัญญัติให้มีฐานะเป็นราชการบริหารส่วนท้องถิ่น หรือหน่วยงานอื่นของรัฐนั้นเองหรือจ่ายตามสัดส่วนแหล่งที่มาของเงินค่าก่อสร้างนั้น หรือตามที่สำนักงานงบประมาณพิจารณาวินิจฉัยแล้ว แต่กรณี
4. เมื่อให้มีการนำสัญญาแบบปรับราคาได้มาใช้แล้ว มีผลทำให้ผู้ว่าจ้างต้องจ่ายเงินชดเชยเพิ่ม จนทำให้เกินวงเงินงบประมาณที่ได้รับอนุมัติ ก็ให้ถือว่าได้รับอนุมัติจากคณะรัฐมนตรีให้ก่อนนี้ผูกพันเกินกว่างบประมาณ ตามนัยมาตรา 23 แห่งพระราชบัญญัติว่าด้วยการงบประมาณ และให้ส่วนราชการเจ้าของสัญญานั้น ๆ ขอทำความเข้าใจเรื่องการเงินกับสำนักงานงบประมาณ
5. การพิจารณาคำนวณเงินเพิ่มหรือลด และการจ่ายเงินเพิ่มหรือเรียกเงินคืนจากผู้รับจ้างตามเงื่อนไขของสัญญาแบบปรับราคาได้ ต้องได้รับการตรวจสอบและเห็นชอบจากสำนักงานงบประมาณ และให้ถือการพิจารณาวินิจฉัยของสำนักงานงบประมาณเป็นที่สิ้นสุด

/6. เพื่อความ .....

6. เพื่อความรวดเร็วในการดำเนินงาน และเพื่อให้การปฏิบัติเกี่ยวกับการใช้สัญญาจ้างแบบปรับราคาได้เป็นมาตรฐานเดียวกัน จึงมอบอำนาจให้สำนักงานประมาณทำการวินิจฉัยปัญหาข้อหารือและกำหนดแนวทางปฏิบัติที่เหมาะสมได้ตามความจำเป็นด้วย  
จึงเรียนมาเพื่อนำเสนอคณะกรรมการพิจารณาต่อไป

ขอแสดงความนับถือ

พงส์ สารสิน

(นายพงส์ สารสิน)

รองนายกรัฐมนตรี

ประธานคณะกรรมการเฉพาะกิจพิจารณาแก้ไขปัญหาการก่อสร้าง

กองกลาง

โทร. 2710092 ต่อ 245

เงื่อนไข หลักเกณฑ์ ประเภทงานก่อสร้าง สูตรและวิธีการคำนวณที่ใช้กับสัญญาแบบปรับราคาได้

ก. เงื่อนไขและหลักเกณฑ์

1. สัญญาแบบปรับราคาได้นี้ให้ใช้กับงานก่อสร้างทุกประเภท รวมถึงงานปรับปรุง และซ่อมแซมซึ่งเบิกจ่ายค่างานในลักษณะหมวดค่าครุภัณฑ์ ที่ดินและสิ่งก่อสร้าง หมวดเงินอุดหนุนและหมวดรายจ่ายอื่นที่เบิกจ่ายในลักษณะค่าที่ดินและสิ่งก่อสร้าง ที่อยู่ในเงื่อนไขและหลักเกณฑ์ตามที่ได้กำหนดนี้

2. สัญญาแบบปรับราคาได้นี้ให้ใช้ทั้งในกรณีเพิ่มหรือลดค่างานจากค่างานเดิมตามสัญญา เมื่อดัชนีราคาซึ่งจัดทำขึ้นโดยกระทรวงพาณิชย์ มีการเปลี่ยนแปลงสูงขึ้นหรือลดลงจากเดิม ขณะเมื่อวันเปิดของประกวดราคา สำหรับกรณีที่จัดจ้างโดยวิธีอื่น ให้ใช้วันเปิดของราคาแทน

3. การนำสัญญาแบบปรับราคาได้ไปใช้นั้น ผู้ว่าจ้างต้องแจ้งและประกาศให้ผู้รับจ้างทราบ เช่น ในประกาศประกวดราคาฯ และต้องระบุในสัญญาจ้างด้วยว่างานจ้าง همانั้น ๆ จะใช้สัญญาแบบปรับราคาได้ พร้อมทั้งกำหนดประเภทของงานก่อสร้าง สูตรและวิธีการคำนวณที่ให้มีการปรับเพิ่มหรือลดค่างานไว้ให้ชัดเจน

ในกรณีที่ม้งานก่อสร้างหลายประเภทในงานจ้างคราวเดียวกัน จะต้องแยกประเภทงานก่อสร้างแต่ละประเภทให้ชัดเจนตามลักษณะของงานก่อสร้างนั้น ๆ และให้สอดคล้องกับสูตรที่กำหนดไว้

4. การขอเงินเพิ่มค่างานก่อสร้างตามสัญญาแบบปรับราคาได้นี้ เป็นหน้าที่ของผู้รับจ้างที่จะต้องเรียกร้องภายในกำหนด 90 วัน นับตั้งแต่วันที่ผู้รับจ้างได้ส่งมอบงานงวดสุดท้าย หากพ้นกำหนดนี้ไปแล้ว ผู้รับจ้างไม่มีสิทธิที่จะเรียกร้องเงินเพิ่มค่างานก่อสร้างจากผู้ว่าจ้างได้อีกต่อไป และในกรณีที่ผู้ว่าจ้างจะต้องเรียกเงินคืนจากผู้รับจ้าง ให้ผู้ว่าจ้างที่เป็นคู่สัญญารับเรียกเงินคืนจากผู้รับจ้างโดยเร็ว หรือให้หักค่างานของงวดต่อไป หรือให้หักเงินจากหลักประกันสัญญาแล้วแต่กรณี

5. การพิจารณาคำนวณเงินเพิ่มหรือลด และการจ่ายเงินเพิ่มหรือเรียกเงินคืนจากผู้รับจ้างตามเงื่อนไขของสัญญาแบบปรับราคาได้ ต้องได้รับการตรวจสอบและเห็นชอบจากสำนักงบประมาณและให้ถือการพิจารณาวินิจฉัยของสำนักงบประมาณเป็นที่สิ้นสุด

ข. ประเภทงานก่อสร้างและสูตรที่ใช้กับสัญญาแบบปรับราคาได้

ในการพิจารณาเพิ่มหรือลดราคาค่างานจ้างเหมาก่อสร้างให้คำนวณตามสูตรดังนี้

	$P$	=	$(Po) \times (K)$
กำหนดให้	$P$	=	ราคาค่างานต่อหน่วยหรือราคาค่างานเป็นงวดที่จะต้องจ่ายให้ผู้รับจ้าง
	$Po$	=	ราคาค่างานต่อหน่วยที่ผู้รับจ้างประมูลได้ หรือราคาค่างานเป็นงวดซึ่งระบุไว้ในสัญญาแล้วแต่กรณี
	$K$	=	ESCALATION FACTOR ที่หักด้วย 4% เมื่อต้องเพิ่มค่างานหรือบวกเพิ่ม 4% เมื่อต้องเรียกค่างานคืน

ESCALATION FACTOR K หาได้จากสูตร ซึ่งแบ่งตามประเภทและลักษณะงานดังนี้

หมวดที่ 1 งานอาคาร

งานอาคาร หมายถึง ตัวอาคาร เช่น ที่ทำการ โรงเรียน โรงพยาบาล หอพัก ที่หักอาศัย หอประชุม อัฒจันทร์ ยิมเนเซียม สระว่ายน้ำ โรงอาหาร คลังพัสดุ โรงงาน รั้ว เป็นต้น และให้หมายความรวมถึง

- 1.1 ไฟฟ้าของอาคารบรรจบถึงสายเมนจำหน่าย แต่ไม่รวมถึงหม้อแปลงและระบบไฟฟ้าภายในบริเวณ
- 1.2 ประปาของอาคารบรรจบถึงท่อเมนจำหน่าย แต่ไม่รวมถึงระบบประปาภายในบริเวณ
- 1.3 ระบบท่อหรือระบบสายต่าง ๆ ที่ติดหรือฝังอยู่ในส่วนของอาคาร เช่น ท่อปรับอากาศ ท่อก๊าซ สายไฟฟ้าสำหรับเครื่องปรับอากาศ สายล่อฟ้า ฯลฯ
- 1.4 ทางระบายน้ำของอาคารจนถึงทางระบายน้ำภายนอก
- 1.5 ส่วนประกอบที่จำเป็นสำหรับอาคาร เฉพาะส่วนที่ติดกับอาคารโดยต้องสร้างหรือประกอบพร้อมกับการก่อสร้างอาคาร แต่ไม่รวมถึงเครื่องจักรหรือเครื่องมือกลที่นำมาประกอบหรือติดตั้ง เช่น ลิฟท์ เครื่องคอมพิวเตอร์ เครื่องสูบน้ำ เครื่องปรับอากาศ พัดลม ฯลฯ
- 1.6 ทางเท้ารอบอาคาร ดินถม ดินดัก ห่างจากอาคารโดยรอบไม่เกิน 3 เมตร

ใช้สูตร  $K = 0.25 + 0.15 Tu/To + 0.10 Cv/Co + 0.40 Mv/Mo + 0.10 Sv/So$

## หมวดที่ 2 งานดิน

2.1 งานดิน หมายถึง การขุดดิน การตักดิน การบดอัดดิน การขุดเปิดหน้าดิน การเกลี่ยบดอัดดิน การขุด – ถมบดอัดแน่นเขื่อน คลอง คันคลอง คันกั้นน้ำ คันทาง ซึ่งต้องใช้เครื่องจักรเครื่องมือกลปฏิบัติงาน

สำหรับการถมดินให้หมายความถึงการถมดินหรือทรายหรือวัสดุอื่นที่มีการควบคุมคุณสมบัติของวัสดุนั้น และมีข้อกำหนดวิธีการถม รวมทั้งมีการบดอัดแน่นโดยใช้เครื่องจักรเครื่องมือกล เพื่อให้ได้มาตรฐานตามที่กำหนดไว้ เช่นเดียวกับงานก่อสร้างถนนหรือเขื่อนชลประทาน

ทั้งนี้ ให้รวมถึงงานประเภท EMBANKMENT, EXCAVATION, SUBBASE, SELECTED MATERIAL, UNTREATED BASE และ SHOULDER

$$\text{ใช้สูตร K} = 0.30 + 0.10 I_v/I_o + 0.40 E_v/E_o + 0.20 F_v/F_o$$

2.2 งานหินเรียง หมายถึง งานหินขนาดใหญ่นำมาเรียงกันเป็นชั้นให้เป็นระเบียบจนได้ความหนาที่ต้องการ โดยในช่องว่างระหว่างหินใหญ่จะแซมด้วยหินย่อยหรือกรวดขนาดต่าง ๆ และทรายให้เต็มช่องว่าง มีการควบคุมคุณสมบัติของวัสดุและมีข้อกำหนดวิธีปฏิบัติโดยใช้เครื่องจักร เครื่องมือกล หรือแรงคน และให้หมายความรวมถึงงานหินทิ้ง งานหินเรียงยาแนว หรืองานหินใหญ่ที่มีลักษณะคล้ายคลึงกัน เพื่อการป้องกันการกัดเซาะพังทลายของลาดตลิ่งและท้องลำน้ำ

$$\text{ใช้สูตร K} = 0.40 + 0.20 I_v/I_o + 0.20 M_v/M_o + 0.20 F_v/F_o$$

2.3 งานเจาะระเบิดหิน หมายถึง งานเจาะระเบิดหินทั่ว ๆ ไป ระยะทางขนย้ายไป-กลับ ประมาณไม่เกิน 2 กิโลเมตร ยกเว้นงานเจาะระเบิดอุโมงค์ซึ่งต้องใช้เทคนิคขั้นสูง

$$\text{ใช้สูตร K} = 0.45 + 0.15 I_v/I_o + 0.10 M_v/M_o + 0.20 E_v/E_o + 0.10 F_v/F_o$$

## หมวดที่ 3 งานทาง

3.1 งานผิวทาง PRIME COAT, TACK COAT, SEAL COAT

$$\text{ใช้สูตร K} = 0.30 + 0.40 A_t/A_o + 0.20 E_v/E_o + 0.10 F_v/F_o$$

### 3.2 งานผิวทาง SURFACE TREATMENT SLURRY SEAL

$$\text{ใช้สูตร K} = 0.30 + 0.10 M_t/M_o + 0.30 A_t/A_o + 0.20 E_t/E_o + 0.10 F_t/F_o$$

### 3.3 งานผิวทาง ASPHALTIC CONCRETE, PENETRATION MACADAM

$$\text{ใช้สูตร K} = 0.30 + 0.10 M_t/M_o + 0.40 A_t/A_o + 0.10 E_t/E_o + 0.10 F_t/F_o$$

3.4 งานผิวถนนคอนกรีตเสริมเหล็ก หมายถึง ผิวถนนคอนกรีตที่ใช้เหล็กเสริมซึ่งประกอบด้วยตะแกรงเหล็กเส้นหรือตะแกรงลวดเหล็กกล้าเชื่อมติด (WELDED STEEL WIRE FARRIC) เหล็กเดือย (DOWEL BAR) เหล็กยึด (DEFORMED TIE BAR) และรอยต่อต่าง ๆ (JOINT) ทั้งนี้ ให้หมายความรวมถึงแผ่นพื้นคอนกรีตเสริมเหล็กบริเวณคอสะพาน (R.C. BRIDGE APPROACH) ด้วย

$$\text{ใช้สูตร K} = 0.30 + 0.10 I_t/I_o + 0.35 C_t/C_o + 0.10 M_t/M_o + 0.15 S_t/S_o$$

3.5 งานท่อระบายน้ำคอนกรีตเสริมเหล็กและงานบ่อพัก หมายถึง ท่อคอนกรีตเสริมเหล็กสำหรับงานระบายน้ำ (PRECAST REINFORCED CONCRETE DRAINAGE PIPE) งานวางระบายน้ำคอนกรีตเสริมเหล็ก งานลาดคอนกรีตเสริมเหล็กวางระบายน้ำและบริเวณลาดคอสะพาน รวมทั้งงานบ่อพักคอนกรีตเสริมเหล็กและงานคอนกรีตเสริมเหล็กอื่นที่มีรูปแบบและลักษณะงานคล้ายคลึงกัน เช่น งานบ่อพัก (MANHOLE) ท่อร้อยสายโทรศัพท์ ท่อร้อยสายไฟฟ้า เป็นต้น

$$\text{ใช้สูตร K} = 0.35 + 0.20 I_t/I_o + 0.15 C_t/C_o + 0.15 M_t/M_o + 0.15 S_t/S_o$$

3.6 งานโครงสร้างคอนกรีตเสริมเหล็กและงานเชื่อมกันตลิ่ง หมายถึง สะพานคอนกรีตเสริมเหล็ก โครงสร้างฐานรากคอนกรีตเสริมเหล็กคอสะพาน (R.C. BEARING UNIT) ท่อเหลี่ยมคอนกรีตเสริมเหล็ก (R.C. BOX CULVERT) หอดังน้ำโครงสร้างคอนกรีตเสริมเหล็กเชื่อมกันตลิ่งคอนกรีตเสริมเหล็ก ท่าเทียบเรือคอนกรีตเสริมเหล็กและสิ่งก่อสร้างอื่นที่มีลักษณะคล้ายคลึงกัน

$$\text{ใช้สูตร K} = 0.30 + 0.10 I_t/I_o + 0.15 C_t/C_o + 0.20 M_t/M_o + 0.25 S_t/S_o$$

3.7 งานโครงสร้างเหล็ก หมายถึง สะพานเหล็กสำหรับคนเดินข้ามถนน โครงเหล็กสำหรับติดตั้งป้ายจราจรชนิดแขวนสูง เสาไฟฟ้าแรงสูง เสาวิทยุ เสาโทรทัศน์ หรือ งานโครงเหล็กอื่นที่มีลักษณะคล้ายคลึงกัน แต่ไม่รวมถึงงานติดตั้งเสาโครงเหล็กสายส่งของการไฟฟ้าฝ่ายผลิตแห่งประเทศไทย

$$\text{ใช้สูตร K} = 0.25 + 0.10 \text{ It/Io} + 0.05 \text{ Cv/Co} + 0.20 \text{ Mt/Mo} + 0.40 \text{ St/So}$$

#### หมวดที่ 4 งานชลประทาน

4.1 งานอาคารชลประทานไม่รวมบานเหล็ก หมายถึง อาคารคอนกรีตเสริมเหล็กชนิดต่าง ๆ ที่ก่อสร้างในแนวคลองส่งน้ำหรือคลองระบายน้ำ เพื่อควบคุมระดับและหรือปริมาณน้ำ ได้แก่ ท่อระบายน้ำ น้ำตก รางเท สะพานน้ำ ท่อลอด ไซฟอน และอาคารชลประทานชนิดอื่น ๆ ที่ไม่มีบานระบายเหล็ก แต่ไม่รวมถึงงานอาคารชลประทานขนาดใหญ่ เช่น ฝ่ายทางระบายน้ำล้น หรืออาคารชลประทานประกอบของเขื่อน เป็นต้น

$$\text{ใช้สูตร K} = 0.40 + 0.20 \text{ It/Io} + 0.10 \text{ Cv/Co} + 0.10 \text{ Mt/Mo} + 0.20 \text{ St/So}$$

4.2 งานอาคารชลประทานรวมบานเหล็ก หมายถึง อาคารคอนกรีตเสริมเหล็กชนิดต่าง ๆ ที่ก่อสร้างในแนวคลองส่งน้ำหรือคลองระบายน้ำ เพื่อควบคุมระดับและหรือปริมาณน้ำ ได้แก่ ท่อส่งน้ำเข้านา ท่อระบายน้ำ ประตูระบายน้ำ อาคารอัดน้ำ ท่อลอดและอาคารชลประทานชนิดต่าง ๆ ที่มีบานระบายน้ำ แต่ไม่รวมถึงงานอาคารชลประทานขนาดใหญ่ เช่น ฝ่ายทางระบายน้ำล้น หรืออาคารชลประทานประกอบของเขื่อน เป็นต้น

$$\text{ใช้สูตร K} = 0.35 + 0.20 \text{ It/Io} + 0.10 \text{ Cv/Co} + 0.10 \text{ Mt/Mo} + 0.25 \text{ St/So}$$

4.3 งานบานระบาย TRASHRACK และ STEEL LINER หมายถึง บานระบายเหล็กเครื่องกว้านและโครงยก รวมทั้ง BULK HEAD GATE และงานท่อเหล็ก

$$\text{ใช้สูตร K} = 0.35 + 0.20 \text{ It/Io} + 0.45 \text{ Gv/Go}$$

4.4 งานเหล็กเสริมคอนกรีต และ ANCHOR BAR หมายถึง เหล็กเส้นที่ใช้เสริมในงานคอนกรีตและเหล็ก ANCHOR BAR ของงานฝ้าย ทางระบายน้ำล้น หรืออาคารชลประทานประกอบของเขื่อน ซึ่งมีสัญญาแยกจ่ายเฉพาะงานเหล็กดังกล่าวเท่านั้น

$$\text{ใช้สูตร K} = 0.25 + 0.15 I_v/I_o + 0.60 S_v/S_o$$

4.5 งานคอนกรีตไม่รวมเหล็กและคอนกรีตคาดคลอง หมายถึง งานคอนกรีตเสริมเหล็กที่หักส่วนของเหล็กออกมาแยกคำนวณต่างหากของงานฝ้าย ทางระบายน้ำล้นหรืออาคารชลประทานประกอบของเขื่อน ซึ่งมีสัญญาแยกจ่ายเฉพาะงานคอนกรีตดังกล่าวเท่านั้น

$$\text{ใช้สูตร K} = 0.40 + 0.15 I_v/I_o + 0.25 C_v/C_o + 0.20 M_v/M_o$$

4.6 งานเจาะ หมายถึง การเจาะพร้อมทั้งฝังท่อกรุนาครุในไม่น้อยกว่า 48 มิลลิเมตร ในชั้นดิน หินผุหรือหินที่แตกหัก เพื่ออัดฉีดน้ำปูน และให้รวมถึงงานซ่อมแซมฐานรากอาคารชลประทาน ถนนและอาคารต่างๆ โดยการอัดฉีดน้ำปูน

$$\text{ใช้สูตร K} = 0.40 + 0.20 I_v/I_o + 0.10 M_v/M_o + 0.20 E_v/E_o + 0.10 F_v/F_o$$

4.7 งานอัดฉีดน้ำปูน ค่าอัดฉีดน้ำปูนจะเพิ่มหรือลด ให้เฉพาะราคาซีเมนต์ที่เปลี่ยนแปลงตามดัชนีราคาของซีเมนต์ที่กระทรวงพาณิชย์จัดทำขึ้น ในเดือนที่ส่งงานแต่ละงวดกับเดือนที่เปิดซองประกวดราคา

หมวดที่ 5 งานระบบสาธารณูปโภค

5.1 งานวางท่อ AC และ PVC

5.1.1 ในกรณีที่ผู้ว่าจ้างเป็นผู้จัดหาท่อและหรืออุปกรณ์ให้

$$\text{ใช้สูตร K} = 0.50 + 0.25 I_v/I_o + 0.25 M_v/M_o$$

5.1.2 ในกรณีที่ผู้รับจ้างเป็นผู้จัดหาท่อ AC และหรืออุปกรณ์

$$\text{ใช้สูตร K} = 0.40 + 0.10 I_v/I_o + 0.10 M_v/M_o + 0.40 AC_v/AC_o$$

5.1.3 ในกรณีที่ผู้รับจ้างเป็นผู้จัดหาท่อ PVD และหรืออุปกรณ์

$$\text{ใช้สูตร K} = 0.40 + 0.10 I_v/I_o + 0.10 M_v/M_o + 0.40 PVC_v/PVC_o$$

5.2 งานวางท่อเหล็กเหนียวและท่อ HYDENSITY POLYETHYLENE

5.2.1 ในกรณีที่ผู้ว่าจ้างเป็นผู้จัดหาท่อและหรืออุปกรณ์ให้

$$\text{ใช้สูตร K} = 0.40 + 0.10 \text{ It/Io} + 0.15 \text{ Mt/Mo} + 0.20 \text{ Et/Eo} + 0.15 \text{ Ft/Fo}$$

5.2.2 ในกรณีที่ผู้รับจ้างเป็นผู้จัดหาท่อเหล็กเหนียวและหรืออุปกรณ์และ

ให้รวมถึงงาน TRANSMISSION CONDUIT

$$\text{ใช้สูตร K} = 0.40 + 0.10 \text{ It/Io} + 0.10 \text{ Mt/Mo} + 0.10 \text{ Et/Eo} + 0.30 \text{ GIPt/GIPo}$$

5.2.3 ในกรณีที่ผู้รับจ้างเป็นผู้จัดหาท่อ HYDENSITY POLYETHYLENE

และหรืออุปกรณ์

$$\text{ใช้สูตร K} = 0.50 + 0.10 \text{ It/Io} + 0.10 \text{ Mt/Mo} + 0.30 \text{ PEt/PEo}$$

5.3 งานปรับปรุงระบบอุโมงค์ส่งน้ำและงาน SECONDARY LINING

$$\text{ใช้สูตร K} = 0.40 + 0.10 \text{ It/Io} + 0.15 \text{ Et/Eo} + 0.35 \text{ GIPt/GIPo}$$

5.4 งานวางท่อ PVC หุ้มด้วยคอนกรีต

$$\text{ใช้สูตร K} = 0.30 + 0.10 \text{ It/Io} + 0.20 \text{ Ct/Co} + 0.05 \text{ Mt/Mo} + 0.05 \text{ St/So} + 0.30 \text{ PVCt/PVCo}$$

5.5 งานวางท่อ PVC กลบทราย

$$\text{ใช้สูตร K} = 0.25 + 0.05 \text{ It/Io} + 0.05 \text{ Mt/Mo} + 0.65 \text{ PVCt/PVCo}$$

5.6 งานวางท่อเหล็กอาบสังกะสี

$$\text{ใช้สูตร K} = 0.25 + 0.25 \text{ It/Io} + 0.50 \text{ GIPt/GIPo}$$

ประเภทงานและสูตรต่อไปนี้ใช้เฉพาะงานก่อสร้างของการไฟฟ้าฝ่ายผลิตแห่งประเทศไทยเท่านั้น

5.7 งานก่อสร้างระบบสายส่งแรงสูงและสถานีไฟฟ้าย่อย

5.7.1 งานติดตั้ง เสา โครงเหล็กสายส่งและอุปกรณ์ รวมทั้งงานติดตั้งอุปกรณ์

ไฟฟ้าสถานีไฟฟ้าย่อย

สำหรับงานติดตั้ง เสา โครงเหล็กสายส่งและอุปกรณ์ ประกอบด้วย ลักษณะงาน ดังนี้คือ PRELIMINARY WORK (ยกเว้น BOUNDARY POST), TOWERS, INSULATOR STRING AND OVERHEAD GROUND WIRE ASSEMBLIES, CONDUCTOR AND OVERHEAD GROUND WIRE STRINGING, LINE ACCESSORIES, GROUNDING MATERIALS

สำหรับงานติดตั้งอุปกรณ์ไฟฟ้าสถานีไฟฟ้าย่อย หมายถึง เฉพาะการติดตั้ง อุปกรณ์ไฟฟ้าเท่านั้น

$$\text{ใช้สูตร K} = 0.60 + 0.25 I_t/I_o + 0.15 F_t/F_o$$

5.7.2 งานก่อสร้างฐานรากเสาไฟฟ้า (TOWER FOUNDATION) และงานติดตั้ง BOUNDARY POST

$$\text{ใช้สูตร K} = 0.35 + 0.20 I_t/I_o + 0.20 C_t/C_o + 0.10 S_t/S_o + 0.15 F_t/F_o$$

5.7.3 งานก่อสร้างฐานรากอุปกรณ์ไฟฟ้าสถานีไฟฟ้าย่อย

$$\text{ใช้สูตร K} = 0.50 + 0.20 I_t/I_o + 0.15 C_t/C_o + 0.15 S_t/S_o$$

5.8 งานหล่อและตอกเสาเข็มคอนกรีตอัดแรง

5.8.1 งานเสาเข็มคอนกรีตอัดแรง

$$\text{ใช้สูตร K} = 0.35 + 0.15 I_t/I_o + 0.20 C_t/C_o + 0.30 S_t/S_o$$

5.8.2 งานเสาเข็มแบบ CAST IN PLACE

$$\text{ใช้สูตร K} = 0.30 + 0.10 I_t/I_o + 0.25 C_t/C_o + 0.35 S_t/S_o$$

ประเภทงานและสูตรต่อไปนี้จะใช้เฉพาะงานก่อสร้างของการไฟฟ้าส่วนภูมิภาคเท่านั้น

5.9 งานก่อสร้างสายส่งแรงสูงระบบแรงดัน 69 – 115 KV.

5.9.1 ในกรณีที่ผู้ว่าจ้างเป็นผู้จัดหาวัสดุและหรืออุปกรณ์ให้

$$\text{ใช้สูตร K} = 0.80 + 0.05 I_t/I_o + 0.10 M_t/M_o + 0.05 F_t/F_o$$

5.9.2 ในกรณีที่ผู้รับจ้างเป็นผู้จัดหาวัสดุหรืออุปกรณ์

$$\text{ใช้สูตร K} = 0.45 + 0.05 I_t/I_o + 0.20 M_t/M_o + 0.05 F_t/F_o + 0.25 W_t/W_o$$

ดัชนีราคาที่ใช้คำนวณตามสูตรที่ใช้กับสัญญาแบบปรับราคาได้ จัดทำขึ้นโดย  
กระทรวงพาณิชย์

K	=	ESCALATION FACTOR
It	=	ดัชนีราคาผู้บริโภคทั่วไปของประเทศ ในเดือนที่ส่งงานแต่ละงวด
Io	=	ดัชนีราคาผู้บริโภคทั่วไปของประเทศ ในเดือนที่เปิดของประกวดราคา
Ct	=	ดัชนีราคาซีเมนต์ ในเดือนที่ส่งงานแต่ละงวด
Co	=	ดัชนีราคาซีเมนต์ ในเดือนที่เปิดของประกวดราคา
Mt	=	ดัชนีราคาวัสดุก่อสร้าง (ไม่รวมเหล็กและซีเมนต์) ในเดือนที่ส่งงานแต่ละงวด
Mo	=	ดัชนีราคาวัสดุก่อสร้าง (ไม่รวมเหล็กและซีเมนต์) ในเดือนที่เปิดของประกวดราคา
St	=	ดัชนีราคาเหล็ก ในเดือนที่ส่งงานแต่ละงวด
So	=	ดัชนีราคาเหล็ก ในเดือนที่เปิดของประกวดราคา
Gt	=	ดัชนีราคาเหล็กแผ่นเรียบที่ผลิตในประเทศ ในเดือนที่ส่งงานแต่ละงวด
Go	=	ดัชนีราคาเหล็กแผ่นเรียบที่ผลิตในประเทศ ในเดือนที่เปิดของประกวดราคา
At	=	ดัชนีราคาแอสฟัลท์ ในเดือนที่ส่งงานแต่ละงวด
Ao	=	ดัชนีราคาแอสฟัลท์ ในเดือนที่เปิดของประกวดราคา
Et	=	ดัชนีราคาเครื่องจักรกลและบริภัณฑ์ ในเดือนที่ส่งงานแต่ละงวด
Eo	=	ดัชนีราคาเครื่องจักรกลและบริภัณฑ์ ในเดือนที่เปิดของประกวดราคา
Ft	=	ดัชนีราคาน้ำมันดีเซลหมุนเร็ว ในเดือนที่ส่งงานแต่ละงวด
Fo	=	ดัชนีราคาน้ำมันดีเซลหมุนเร็ว ในเดือนที่เปิดของประกวดราคา
ACt	=	ดัชนีราคาท่อซีเมนต์ใยหิน ในเดือนที่ส่งงานแต่ละงวด
ACo	=	ดัชนีราคาท่อซีเมนต์ใยหิน ในเดือนที่เปิดของประกวดราคา
PVCt	=	ดัชนีราคาท่อ PVC ในเดือนที่ส่งงานแต่ละงวด
PVCo	=	ดัชนีราคาท่อ PVC ในเดือนที่เปิดของประกวดราคา
GIPt	=	ดัชนีราคาท่อเหล็กอบสังกะสี ในเดือนที่ส่งงานแต่ละงวด
GIPo	=	ดัชนีราคาท่อเหล็กอบสังกะสี ในเดือนที่เปิดของประกวดราคา

PET	=	ดัชนีราคาต่อ HYDENSITY POL YETHYLENE ในเดือนที่ส่งงานแต่ละงวด
PEo	=	ดัชนีราคาต่อ HYDENSITY PLOYETHYLENE ในเดือนที่เปิดของประกวดราคา
Wt	=	ดัชนีราคาสายไฟฟ้า ในเดือนที่ส่งงานแต่ละงวด
Wo	=	ดัชนีราคาสายไฟฟ้า ในเดือนที่เปิดของประกวดราคา

ก. วิธีการคำนวณที่ใช้กับสัญญาแบบปรับราคาได้

1. การคำนวณค่า K จากสูตรตามลักษณะงานนั้น ๆ ให้ใช้ตัวเลขดัชนีราคาวัสดุก่อสร้างของกระทรวงพาณิชย์ โดยใช้ฐานของปี 2530 เป็นเกณฑ์ในการคำนวณ
2. การคำนวณค่า K สำหรับกรณีที่มีงานก่อสร้างหลายประเภทรวมอยู่ในสัญญาเดียวกัน จะต้องแยกค่างานก่อสร้างแต่ละประเภทให้ชัดเจนตามลักษณะของงานนั้น และให้สอดคล้องกับสูตรที่ได้กำหนดไว้
3. การคำนวณหาค่า K กำหนดให้ใช้เลขทศนิยม 3 ตำแหน่งทุกขั้นตอนโดยไม่มีการปัดเศษ และกำหนดให้ทำเลขสัมพัทธ์ (เปรียบเทียบ) ให้เป็นผลสำเร็จก่อน แล้วจึงนำผลลัพธ์ไปคูณกับตัวเลขคงที่หน้าเลขสัมพัทธ์นั้น
4. ให้พิจารณาเงินเพิ่มหรือลดราค่างานจากราคาที่ผู้รับจ้างทำสัญญาตกลงกับผู้ว่าจ้าง เมื่อค่า K ตามสูตรสำหรับงานก่อสร้างนั้น ๆ ในเดือนที่ส่งมอบงานมีค่าเปลี่ยนแปลงไปจากค่า K ในเดือนเปิดซองราคามากกว่า 4% ขึ้นไป โดยนำเฉพาะส่วนที่เกิน 4% มาคำนวณปรับเพิ่มหรือลดค่างานแล้วแต่กรณี (โดยไม่คิด 4% แรกให้)
5. ในกรณีที่ผู้รับจ้างไม่สามารถทำการก่อสร้างให้แล้วเสร็จตามระยะเวลาในสัญญา โดยเป็นความผิดของผู้รับจ้าง ค่า K ตามสูตรต่าง ๆ ที่จะนำมาใช้ในการคำนวณค่างาน ให้ใช้ค่า K ของเดือนสุดท้ายตามอายุสัญญา หรือค่า K ของเดือนที่ส่งมอบงานจริง แล้วแต่ที่ค่า K ตัวใดจะมีค่าน้อยกว่า
6. การจ่ายเงินแต่ละงวดให้จ่ายค่าจ้างงานที่ผู้รับจ้างทำได้แต่ละงวดตามสัญญาไปก่อน ส่วนค่างานเพิ่มหรือค่างานลดลงซึ่งจะคำนวณได้ต่อเมื่อทราบดัชนีราคาวัสดุก่อสร้างซึ่งนำมาคำนวณค่า K ของเดือนที่ส่งมอบงานงวดนั้น ๆ เป็นที่แน่นอนแล้ว เมื่อคำนวณเงินเพิ่มได้ให้ขอทำความตกลงเรื่องการเงินกับสำนักงบประมาณ

ที่ นร ๐๗๓๑.๑/ว ๑๐๕

สำนักงบประมาณ

ถนนพระรามที่ ๖ กรุงเทพฯ ๑๐๕๐๐

๑๗ มิถุนายน ๒๕๖๑

เรื่อง ข้อความเข้าใจแนวทางปฏิบัติเกี่ยวกับวันเปิดของที่ใช้ในการคำนวณเงินเพิ่มหรือลดค่างานตามสัญญาแบบปรับราคาได้ (ค่า K)

เรียน ปลัดกระทรวง หัวหน้าส่วนราชการ รัฐวิสาหกิจ และหน่วยงานอื่น

- อ้างถึง ๑. หนังสือสำนักเลขาธิการคณะรัฐมนตรี ที่ นร ๐๒๐๓/ว ๑๐๕ ลงวันที่ ๒๔ สิงหาคม ๒๕๓๒
๒. พระราชบัญญัติการจัดซื้อจัดจ้างและการบริหารพัสดุภาครัฐ พ.ศ. ๒๕๖๐
๓. ระเบียบกระทรวงการคลังว่าด้วยการจัดซื้อจัดจ้างและการบริหารพัสดุภาครัฐ พ.ศ. ๒๕๖๐

ตามหนังสือที่อ้างถึง ๑ คณะรัฐมนตรีได้อนุมัติให้นำสัญญาแบบปรับราคาได้ (ค่า K) มาใช้กับสัญญาก่อสร้าง โดยให้ส่วนราชการ รัฐวิสาหกิจ หน่วยงานตามกฎหมายว่าด้วยการบริหารราชการส่วนท้องถิ่น หน่วยงานอื่นที่มีกฎหมายบัญญัติให้มีฐานะเป็นราชการบริหารส่วนท้องถิ่นและหน่วยงานอื่นของรัฐ ถือปฏิบัติต่อไป โดยมีเงื่อนไขและหลักเกณฑ์ในการนำสัญญาแบบปรับราคาได้ (ค่า K) ให้ใช้ทั้งในกรณีเพิ่มหรือลดค่างานจากค่างานเดิมตามสัญญา เมื่อดัชนีราคาซึ่งจัดทำขึ้นโดยกระทรวงพาณิชย์ มีการเปลี่ยนแปลงสูงขึ้นหรือลดลงจากเดิม ขณะเมื่อวันเปิดของประกวดราคา สำหรับกรณีที่จัดจ้างโดยวิธีอื่น ให้ใช้วันเปิดของราคาแทน ประกอบกับพระราชบัญญัติการจัดซื้อจัดจ้างและการบริหารพัสดุภาครัฐ พ.ศ. ๒๕๖๐ ได้กำหนดวิธีการจัดซื้อจัดจ้าง โดยมีระเบียบกระทรวงการคลังว่าด้วยการจัดซื้อจัดจ้างและการบริหารพัสดุภาครัฐ พ.ศ. ๒๕๖๐ ได้กำหนดวันเสนอราคาในแต่ละวิธีไว้ชัดเจน ตามหนังสือที่อ้างถึง ๒ และ ๓ นั้น

ดังนั้น เพื่อให้การปฏิบัติเกี่ยวกับเรื่องดังกล่าวถูกต้องและรวดเร็ว สำนักงบประมาณขอเรียนชี้แจงแนวทางปฏิบัติเพิ่มเติมกรณีวันเปิดของที่จะนำมาใช้ในการคำนวณเงินเพิ่มหรือลดค่างานตามสัญญาแบบปรับราคาได้ (ค่า K) ดังนี้

๑. วิธีประกาศเชิญชวนทั่วไป มี ๓ วิธี ดังนี้
  - ๑) วิธีตลาดอิเล็กทรอนิกส์ (e-market) กำหนดวันเปิดของ คือ วันที่เสนอราคาด้วยวิธีตลาดอิเล็กทรอนิกส์ หรือวันที่ต่อรองราคาเป็นที่ยุติ แล้วแต่กรณี
  - ๒) วิธีประกวดราคาอิเล็กทรอนิกส์ (e-bidding) กำหนดวันเปิดของ คือ วันที่เสนอราคาด้วยวิธีประกวดราคาอิเล็กทรอนิกส์ หรือวันที่ต่อรองราคาเป็นที่ยุติ แล้วแต่กรณี
  - ๓) วิธีสอบราคา กำหนดวันเปิดของ คือ วันที่เปิดซองข้อเสนอหรือวันที่ต่อรองราคาเป็นที่ยุติ แล้วแต่กรณี

๒. วิธีการคัดเลือก กำหนดวันเปิดซอง คือ วันที่ยื่นซองข้อเสนอหรือวันที่ต่อรองราคา  
เป็นที่ยุติ แล้วแต่กรณี

๓. วิธีการเฉพาะเจาะจง กำหนดวันเปิดซอง คือ วันที่ยื่นข้อเสนอราคาหรือวันที่ต่อรองราคา  
เป็นที่ยุติ แล้วแต่กรณี

จึงเรียนมาเพื่อถือเป็นแนวทางปฏิบัติต่อไป

ขอแสดงความนับถือ

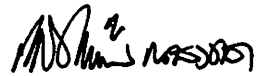

(นายเดชาวิวัฒน์ ณ สงขลา)  
ผู้อำนวยการสำนักงบประมาณ

กองมาตรฐานงบประมาณ ๑

โทร. ๐ ๒๒๖๕ ๒๐๑๔

โทรสาร ๐ ๒๒๗๓ ๙๒๔๐

## บัญชีแสดงเจ้าหน้าที่ และยานพาหนะ

### 1. เจ้าหน้าที่และวิศวกรโครงการ

#### 1.1 วิศวกรโครงการ

ชื่อ ..... นามสกุล ..... คุณวุฒิ .....

ได้รับอนุญาตให้ประกอบวิชาชีพวิศวกรรมควบคุมประเภท .....

สาขา ..... เลขทะเบียน .....

ข้าพเจ้าขอรับรองว่าเป็นวิศวกรประจำโครงการก่อสร้าง .....

..... ของบริษัท / ห้างหุ้นส่วนจำกัดนี้จริง

(ลงชื่อ) ..... วิศวกรโครงการ

(.....)

#### 1.2 ช่างประจำโครงการ

ชื่อ ..... นามสกุล ..... คุณวุฒิ .....

#### ประสบการณ์ความคุมงาน

1. ....

.....

.....

2. ....

.....

.....

3. ....

.....

ข้าพเจ้าขอรับรองว่าเป็นช่างประจำโครงการก่อสร้าง .....

..... ของบริษัท/ห้างหุ้นส่วนจำกัดนี้จริง และจะ

ดำเนินการตาม โครงการดังกล่าวนี้แล้วเสร็จ

(ลงชื่อ) ..... ช่างประจำโครงการ

(.....)

2. ขานพาทนะสำหรับช่างผู้ควบคุมงานของผู้ว่าจ้าง ประเภท กระบะบรรจุทูก หมายเลขทะเบียน  
..... พร้อมพนักงานขับ จำนวน 1 คัน

ข้าพเจ้าขอรับรองว่ารายการบัญชีแสดงเจ้าหน้าที่และขานพาทนะที่ได้เสนอมานี้เป็นจริงทุก  
ประการ หากมีการเปลี่ยนแปลงจะแจ้งให้ทราบทันที

(ลงชื่อ) ..... ผู้เสนอราคา  
(.....)



## กรมทรัพยากรน้ำ กระทรวงทรัพยากรธรรมชาติและสิ่งแวดล้อม

โครงการก่อสร้างระบบน้ำสะอาดโรงเรียนบ้านสงเปลือยดงสามสิบพร้อมระบบกระจายน้ำ  
สนับสนุนโครงการพัฒนาเด็กและเยาวชน ตามพระราชดำริ สมเด็จพระกนิษฐาธิราชเจ้ากรมสมเด็จพระ

พระเทพรัตนราชสุดาฯ สยามบรมราชกุมารี

หมู่ที่ 12 บ้านดงสามสิบ ตำบลเสอเพลอ อำเภอกุมภวาปี จังหวัดอุดรธานี

หมวด "ก" ทั่วไป

# ประเทศไทย

## กรมทรัพยากรน้ำ กระทรวงทรัพยากรธรรมชาติและสิ่งแวดล้อม

โครงการก่อสร้างระบบกระจายน้ำ พร้อมระบบน้ำสะอาด โรงเรียนบ้านดงเปลือยดงสามสิบ  
 สันติชนุญโครงการพัฒนาเด็กและเยาวชน ตามพระราชดำริ สมเด็จพระกนิษฐาธิราชเจ้ากรมสมเด็จพระเทพรัตนราชสุดาฯ สยามบรมราชกุมารี

หมู่ที่ 12 บ้านดงสามสิบ ตำบลเลอเพลอ อำเภอกุมภวาปี จังหวัดอุดรธานี

### รหัสโครงการ อด.

สารบัญ



แผนที่แสดงจังหวัดที่ตั้งโครงการ

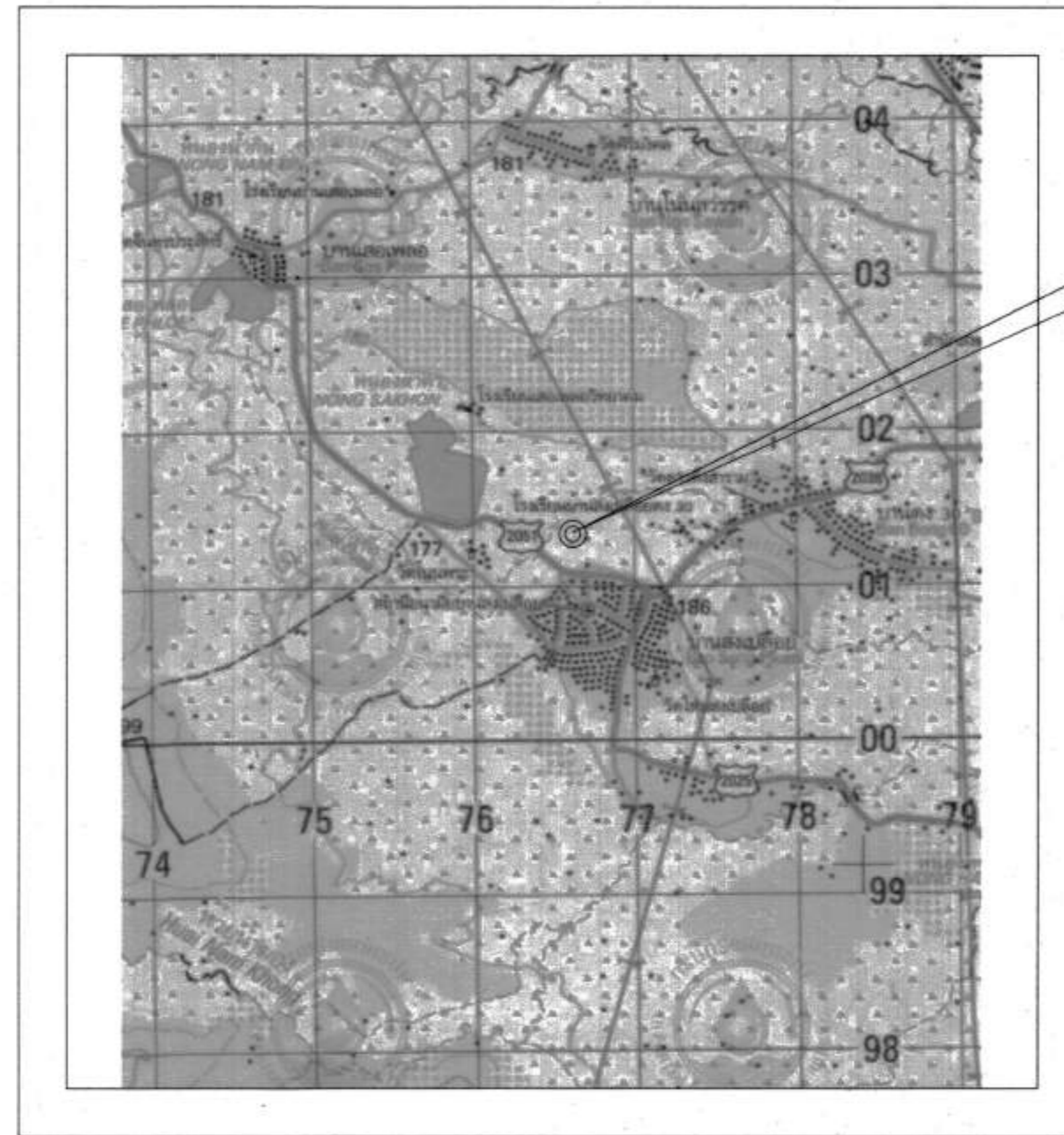

จุดที่ตั้งโครงการ

ระวาง 5543 II ลำดับชุด L7018

480 พิกัด 277259.35 E , 190148.91 N

### แผนที่แสดงที่ตั้งโครงการ

มาตราส่วน

1: 50,000

ลำดับที่	ชื่อแบบ	หมวดแบบ	จำนวนแผ่น	หมายเหตุ
1	หมวด กก? ทัวไป			
1	สารบัญแบบและแสดงที่ตั้งโครงการ	ก1	1	
2	บัญชีแบบ	ก2	1	
3	ข้อกำหนดแบบแปลน	ก3	1	
1	หมวด ขข? ระบบกระจายน้ำ			
1	ระบบกระจายน้ำ	ข1	18	
1	หมวด คค? ระบบผลิตน้ำสะอาด			
1	ระบบผลิตน้ำสะอาด	ค1	13	
<b>รวม</b>			<b>34</b>	

อนุมัติ  
 (นายวิรัช วัฒนพงษ์)  
 ผู้อำนวยการส่วนเครื่องกล ศึกษารายการและ  
 ศึกษานโยบายการดำเนินงานทรัพยากรน้ำ ๓ ปฏิบัติการพิเศษ  
 อธิบดีกรมทรัพยากรน้ำ

กรมทรัพยากรน้ำ  
 โครงการก่อสร้างระบบกระจายน้ำ พร้อมระบบน้ำสะอาด โรงเรียนบ้านดงเปลือยดงสามสิบ  
 สันติชนุญโครงการพัฒนาเด็กและเยาวชน ตามพระราชดำริ  
 สมเด็จพระกนิษฐาธิราชเจ้ากรมสมเด็จพระเทพรัตนราชสุดาฯ สยามบรมราชกุมารี  
 หมู่ที่ 12 บ้านดงสามสิบ ตำบลเลอเพลอ อำเภอกุมภวาปี จังหวัดอุดรธานี  
 สารบัญแบบและแสดงที่ตั้งโครงการ

สำนักงานทรัพยากรน้ำที่ 3 จังหวัดอุดรธานี

ตำแหน่ง	ชื่อ	ลายเซ็น	วันที่
ผู้อำนวยการส่วนเครื่องกล	นายเสกสรรค์ เลียมกุล	[ลายเซ็น]	
กรรมการ	นายสมศักดิ์ ทองเทพ	[ลายเซ็น]	
กรรมการ	นายสาโรช ถานทองดี	[ลายเซ็น]	
สำรวจ	สุรศักดิ์ อุดม	[ลายเซ็น]	
ออกแบบ	[ลายเซ็น]	[ลายเซ็น]	
เขียนแบบ	[ลายเซ็น]	[ลายเซ็น]	
แบบแปลน	[ลายเซ็น]	[ลายเซ็น]	

แบบแปลนที่ ก1-01/01

## บัญชีแบบ

หมวด กก? ทิวใบ				หมวด กข? ระบบกระจายน้ำ				หมวด กค? ระบบผลิตน้ำสะอาด			
ลำดับแผน	หมวดแผน	รายการ	แบบแผนที่	ลำดับแผน	หมวดแผน	รายการ	แบบแผนที่	ลำดับแผน	หมวดแผน	รายการ	แบบแผนที่
1	ก1	สารบัญแบบและแสดงที่ตั้งโครงการ	ก1-01/01	4	ข1	แผนที่ตั้งระบบกระจายน้ำพร้อมแนวท่อ	ข1- 01/18	22	ค1	แบบระบบผลิตน้ำสะอาด	ค1-01/13
2	ก2	บัญชีแบบ	ก2-01/01	5	ข1	รูปขยาย อาคารกรองน้ำ	ข1- 02/18	23	ค1	สารบัญ	ค1-02/13
3	ก3	สัญลักษณ์ คำย่อ ลักษณะโครงการ ข้อกำหนดเกี่ยวกับแบบแปลน	ก3-01/01	6	ข1	สารบัญแบบ	ข1- 02/18	24	ค1	แบบแสดงแผนผังการติดตั้งระบบผลิตน้ำสะอาด	ค1-03/13
				7	ข1	รูปด้านแผนผังระบบกระจายน้ำด้วยพลังงานแสงอาทิตย์ ขนาด 4 กิโลเมตร	ข1- 04/18	25	ค1	แบบแสดงการประสานท่อระหว่างระบบ	ค1-04/13
				8	ข1	แผนผังระบบกระจายน้ำ แผนการติดตั้งแผงเซลล์แสงอาทิตย์ พร้อมรั้ว	ข1- 03/18	26	ค1	แบบฐานราก	ค1-05/13
				9	ข1	แผนผังระบบไฟฟ้า และโต๊ะกรมไฟฟ้าระบบสูบน้ำด้วยพลังงานแสงอาทิตย์	ข1- 08/18	27	ค1	แปลนถังกรองน้ำใส	ค2-06/13
				10	ข1	แบบอาคารโรงสูบน้ำ -1	ข1- 07/18	28	ค1	แบบถังกรองน้ำใส	ค1-07/13
				11	ข1	แบบอาคารโรงสูบน้ำ -2	ข1- 08/18	29	ค1	อาคารควบคุม	ค1-08/13
				12	ข1	แบบอาคารโรงสูบน้ำ -3	ข1- 09/18	30	ค1	แปลนหลังคาอาคารควบคุม	ค1-09/13
				13	ข1	แบบอาคารโรงสูบน้ำ -4	ข1- 10/18	31	ค1	แบบขยายชุดถังน้ำดิบ	ค1-10/13
				14	ข1	แบบอาคารโรงสูบน้ำ -5	ข1- 11/18	32	ค1	แบบขยายชุดถังน้ำใส	ค1-11/13
				15	ข1	รูปแสดงรายละเอียดท่อและอุปกรณ์ระบบสูบน้ำพลังงานแสงอาทิตย์	ข1- 12/18	33	ค1	รูปแสดงแบบขยายรั้ว	ค2-12/13
				16	ข1	รูปแสดงรายละเอียดการต่อท่อและอุปกรณ์ออกจากถังกระจายน้ำ	ข1- 13/18	34	ค1	ป้ายโครงการ	ค1-13/13
				17	ข1	รูปแสดงรูปแบบการวางและต่อท่อ	ข1- 14/18				
				18	ข1	รูปแบบแสดงการติดตั้งอุปกรณ์ท่อ	ข1- 15/18				
				19	ข1	รูปแสดงป้ายแนะนำโครงการ ( แบบมาตรฐานป้าย )	ข1- 16/18				
				20	ข1	รูปแสดงป้ายชื่อโครงการกระจายน้ำด้วยพลังงานแสงอาทิตย์ ( แบบมาตรฐานป้าย )	ข1- 17/18				
				21	ข1	ข้อถึงกับน้ำบมถึงโพนอรักลาส ขนาดความสูง 30 ซม	ข1- 18/18				

กรมทรัพยากรน้ำ  
โครงการก่อสร้างระบบกระจายน้ำ พร้อมระบบน้ำสะอาด โรงจิบบ้านสงเปือยดงสามสิบ  
สนับสนุนโครงการพัฒนาเศรษกิจและเยาวชน ตามพระราชดำริ  
สมเด็จพระกนิษฐาธิราชเจ้ากรมสมเด็จพระเทพรัตนราชสุดาฯ สยามบรมราชกุมารี  
หมู่ที่ 12 บ้านดงสามสิบ ตำบลแวงหลวง อำเภอภูพาน จังหวัดอุดรธานี  
บัญชีแบบ

สำนักงานทรัพยากรน้ำที่ 3 จังหวัดอุดรธานี

คณะกรรมการจัดทำแบบแปลนโครงการ		สำรวจ	ผู้สำรวจอุดรธานี	เลข	ท.น.
ประธานกรรมการ	นายเลิศฤทธิ์ เข็มสกุล	เขียนแบบ	เขียนแบบ	เขียน	ม.ล.
กรรมการ	นายสมศักดิ์ ทองเทพ	แบบแปลน	แบบแปลน	เขียน	ม.ล.ส.น.
กรรมการ	นายสำราญ อานทองดี			แบบแปลนที่	ก2-01/01

คำย่อ	
BASE LINE	๒
BENCH MARK	BM.
BRIDGE	BRDG.
CENTER LINE	๘
CROSS SECTION	X-SECTION
DEFLECTION ANGLE	Δ
EXTERNAL DISTANCE	E.
HIGH WATER LEVEL	H.W.L.
HUB & NAIL	H. & N.
LENGTH OF CIRCULAR CURVE	L
POINT OF CURVATURE	P.C.
POINT OF TANGENCY	P.T.
POINT OF INTERSECTION	P.I.
POINT ON TANGENT	P.O.T.
PROPOSED GRADE	P.G.
RADIUS OF CURVE	R.
REFERENCE POINT	R.P.
STATION	STA.
TANGENT DISTANCE	T.
ORIGINAL GROUND LINE	O.G.L.
DEGREE OF CURVATURE	D.
ELEVATION	ELEV.

สัญลักษณ์ขึ้นดินและมวลวัสดุ

	ดินอ่อน, ดินเหนียว
	ดินเหนียว
	ดินตะกอน
	กรวด
	ทราย
	อิฐดิน
	อิฐดิน
	ระดับน้ำใต้ดิน
	ดินเหนียวแบบแยกชั้น
	ดินทราย
	ดินอ่อนใหญ่และทราย
	ดินร่วน
	ดินร่วนปนทราย
	ดินเหนียว
	ดินเหนียวปนทราย
	ดินเหนียว
	ไม้
	คอนกรีต

ลักษณะโครงการ

- ที่ตั้งโครงการ หมู่ที่ 12 บ้านดงสามสิบ ตำบลเลอเพอ อำเภอกุมภวาปี จังหวัดอุดรธานี  
แผนที่ ระวาง 5243 II สักัด 277250.35 E , 1901418.91 N
- ประเภทโครงการ ระบบกระจายน้ำด้วยพลังงานแสงอาทิตย์
- แหล่งน้ำ
- ระบบกระจายน้ำ
  - ระบบส่งน้ำ ท่อ HDPE 2 ชั้น ขนาด Dia. \_\_\_\_\_ มม. PN \_\_\_\_\_ ความยาว \_\_\_\_\_ ม.
  - ระบบส่งน้ำ ท่อ HDPE 2 ชั้น ขนาด Dia. \_\_\_\_\_ มม. PN \_\_\_\_\_ ความยาว \_\_\_\_\_ ม.
  - ระบบท่อส่งน้ำ พีวีซี ๑ 4 นิ้ว ความยาว 300 ม.
  - ระบบประสาทดักน้ำในถัง (GS) ภายในระบบ ความยาว \_\_\_\_\_ ม.
  - ท่อดึงกับน้ำแบบดึงไฟเบอร์กลาส ขนาดความจุ 30 ลบ.ม.
  - แผงเซลล์แสงอาทิตย์ขนาดไม่น้อยกว่า 400 วัตต์ จำนวน 16 แผง
  - เครื่องสูบน้ำ Submersible จำนวน 1 เครื่อง
  - เครื่องสูบน้ำ Multistage จำนวน \_\_\_\_\_ เครื่อง
  - เครื่องแปลงกระแสไฟฟ้า inverter จำนวน 1 เครื่อง
  - ตู้ควบคุม จำนวน 1 เครื่อง
- ผลประโยชน์  
ราษฎรได้รับประโยชน์ \_\_\_\_\_ ครึ่งเรือน  
ตั้งน้ำให้แก่พื้นที่เกษตรสวนครัวแบบผสมผสาน \_\_\_\_\_ ไร่
- อื่น ๆ

ข้อกำหนดเกี่ยวกับแบบแปลน

- มีติดง่ากหนดเป็นเมตร นอกจากแสดงไว้เป็นอย่างอื่น
- รายการก่อสร้างที่ไม่ระบุไว้เป็นอย่างอื่น ให้ก่อสร้างตามข้อกำหนดรายละเอียดประกอบแบบของกรมทรัพยากรน้ำเท่านั้น
- รายละเอียดใดๆที่ไม่ปรากฏอยู่ในแบบแปลนและไม่แจ้งไว้ในข้อกำหนดรายการก่อสร้าง ให้ผู้รับจ้างแจ้งแก่ผู้ว่าจ้างเป็นผู้ชี้ขาด ห้ามผู้รับจ้างกระทำโดยพลการ
- การทดสอบใดๆ ที่ไม่ปรากฏอยู่ในแบบแปลนและรายละเอียดก่อสร้าง ขึ้นอยู่กับข้อสัญญาให้เป็นหน้าที่ของผู้รับจ้าง
- ให้ผู้รับจ้างจัดทำและติดตั้งป้ายชื่อโครงการและป้ายแนะนำโครงการตามแบบที่กำหนดไว้ก่อนทำการติดตั้ง ให้ผู้รับจ้างแจ้งแก่ผู้ว่าจ้างเห็นชอบก่อนดำเนินการต่อไป
- งานดินทุกสิ่งให้ผู้ว่าจ้างเป็นผู้กำหนดที่ที่ดิน เท่านั้น
- การระบายน้ำระหว่างอาคารก่อสร้าง ผู้รับจ้างจะต้องหาวิธีระบายน้ำออกจากบริเวณนั้นเพื่อป้องกันการเสียหายอันอาจเกิดขึ้นกับการก่อสร้าง โดยผู้รับจ้างจะต้องออกค่าใช้จ่ายเอง
- อาคารประเภทต่างๆ อาจสามารถเปลี่ยนแปลงตำแหน่งได้ตามความเหมาะสมของภูมิประเทศ โดยได้รับความเห็นชอบจากผู้ว่าจ้าง
- งานคอนกรีตใช้ปูนซีเมนต์ประเภทที่ 1 มีคุณภาพตาม มอก. 15 เล่ม 1-2532 และต้องรับแรงกดสูงสุดได้ไม่น้อยกว่า 240 กก./ซม.<sup>2</sup>(KSC) โดยการทดสอบแห่งคอนกรีตมาตรฐานรูปทรงลูกบาศก์ ขนาด 15x15x15 ซม. ที่ อายุ 28 วัน
- อุปกรณ์ประกอบต่างๆ ผู้รับจ้างต้องเสนอแบบผลิตภัณฑ์ ด้วยอย่างชัดเจนที่กหนดไว้ในแบบแปลน และรายละเอียดแบบท้ายสัญญา ให้ผู้ว่าจ้างเห็นชอบก่อน
- ผู้รับจ้างต้องจัดหาเครื่องมือความหนาเหล็ก เพื่อวัดความหนาเหล็กของแบบปฏฺูย เสนอผู้ว่าจ้างพิจารณาเห็นชอบก่อนดำเนินการก่อสร้าง

สัญลักษณ์

	เส้นฐาน, ระบุจุดกีด
	หมุดหลักฐานกระแะดับ
	หมุดหลักฐานกระแะดับถาวร
	หมุดหลักข้างอิง
	ต้นไม้
	เส้นขึ้นความสูง
	บ่อดินยืม
	สะพาน
	ท่อลอด
	อาคาร

	แนวดินถม
	แนวดินตัด
	แม่น้ำ, ลำธาร
	คลอง, คลองข่อย
	แนวท่อ, ขนาดท่อ
	บ่อระดับ รูปแปลน
	บ่อระดับ รูปตัด
	บ่อระดับแบบบังคับ, ระดับน้ำสูงสุด
	เชิงลาดดินเมื่อตัดด้วยรูปแปลน
	เชิงลาดดินเมื่อตัดด้วยรูปตัด

กรมทรัพยากรน้ำ กระทรวงทรัพยากรธรรมชาติและสิ่งแวดล้อม  
180/3 ถ.พระรามหก ซ.34 แขวงสามเสนใน เขตพญาไท กรุงเทพฯ โทร. 0-2271-6000

โครงการก่อสร้าง  
ผู้ว่าจ้าง สำนักงานทรัพยากรน้ำที่ 3 อุดรธานี  
สัญญาเลขที่ \_\_\_\_\_ ลงวันที่ \_\_\_\_\_  
เริ่มสัญญาวันที่ \_\_\_\_\_ สิ้นสุดสัญญาวันที่ \_\_\_\_\_  
รวมระยะเวลาก่อสร้าง \_\_\_\_\_ วัน ค่าก่อสร้างทั้งสิ้น \_\_\_\_\_ บาท  
ผู้รับจ้าง \_\_\_\_\_ ที่ตั้ง \_\_\_\_\_ โทร. \_\_\_\_\_

ผู้ควบคุมงาน (ผู้ว่าจ้าง) \_\_\_\_\_ ตำแหน่ง \_\_\_\_\_ โทร. \_\_\_\_\_  
ผู้ควบคุมงาน (ผู้ว่าจ้าง) \_\_\_\_\_ ตำแหน่ง \_\_\_\_\_ โทร. \_\_\_\_\_

โครงการนี้ก่อสร้างด้วยเงินภาษีของประชาชน ขอให้ช่วยกันดูแลรักษา

กรมทรัพยากรน้ำ  
โครงการก่อสร้างระบบกระจายน้ำ พร้อมระบบน้ำสะอาดโรงเรียนบ้านดงสามสิบ  
สนับสนุนโครงการพัฒนาเด็กและเยาวชน ตามพระราชดำริ  
สมเด็จพระกนิษฐาธิราชเจ้ากรมสมเด็จพระเทพรัตนราชสุดาฯ สยามบรมราชกุมารี  
หมู่ที่ 12 บ้านดงสามสิบ ตำบลเลอเพอ อำเภอกุมภวาปี จังหวัดอุดรธานี  
สัญลักษณ์ คำย่อ ลักษณะโครงการ ข้อกำหนดเกี่ยวกับแบบแปลน

คณะกรรมการจัดทำแบบแปลนโครงการก่อสร้าง					
ประธานกรรมการ	นายเลิศฤกษ์ เลี่ยมสกุล	สำรวจ	สุภาวดี อุดรธานี	เลข	ทน.
กรรมการ	นายสมศักดิ์ ทองเทพ	เขียนแบบ	อำนาจ	ช่าง	ผ.ส.
กรรมการ	นายสาโรช อานทองดี	เขียนแบบ	เนตรนง	ช่าง	ผ.ส.
				แบบแปลนที่	ก3-01/01



## กรมทรัพยากรน้ำ กระทรวงทรัพยากรธรรมชาติและสิ่งแวดล้อม

โครงการก่อสร้างระบบน้ำสะอาดโรงเรียนบ้านสงเปลือยดงสามสิบพร้อมระบบกระจายน้ำ  
สนับสนุนโครงการพัฒนาเด็กและเยาวชน ตามพระราชดำริ สมเด็จพระกนิษฐาธิราชเจ้ากรมสมเด็จพระ

พระเทพรัตนราชสุดาฯ สยามบรมราชกุมารี

หมู่ที่ 12 บ้านดงสามสิบ ตำบลเสอเพลอ อำเภอกุมภวาปี จังหวัดอุดรธานี

หมวด ข ระบบกระจายน้ำ



© 2026 Microsoft Corporation © 2026 Maxar © CNES (2026) Distribution Airbus DS

**โครงการก่อสร้างระบบน้ำสะอาดโรงเรียนบ้านสงเปือยเขตสามสิบพร้อมระบบกระจายน้ำ**  
**สนับสนุนโครงการพัฒนาเด็กและเยาวชน ตามพระราชดำริ สมเด็จพระกนิษฐาธิราชเจ้ากรมสมเด็จพระเทพรัตนราชสุดาฯ สยามบรมราชกุมารี**  
**บ้านดงสามสิบ หมู่ที่ 12 ตำบลเสลเพชร อำเภอทูลกระหม�บุรี จังหวัดสุราษฎร์ธานี**

— แนวท่อส่งน้ำสู่แปลงเกษตร  
 ① → จุดจ่ายน้ำสู่แปลงเกษตร

กรมทรัพยากรน้ำ  
 โครงการก่อสร้างระบบกระจายน้ำ พร้อมระบบน้ำสะอาด โรงเรียนบ้านดงสามสิบ  
 สนับสนุนโครงการพัฒนาเด็กและเยาวชน ตามพระราชดำริ  
 สมเด็จพระกนิษฐาธิราชเจ้ากรมสมเด็จพระเทพรัตนราชสุดาฯ สยามบรมราชกุมารี  
 หมู่ที่ 3 บ้านดงสามสิบ ตำบลคูหาใหญ่ อำเภอดูแก จังหวัดสุราษฎร์ธานี  
 พื้นที่จัดระบบกระจายน้ำ พร้อมแนวท่อ

คณะกรรมการจัดทำแบบรายละเอียดการก่อสร้าง			สำนักงานทรัพยากรน้ำที่ 3 สุราษฎร์ธานี			
ประธานกรรมการ	นายเสด็จชัย เลี้ยงสกุล	<i>[Signature]</i>	สำรวจ	สุราษฎร์ธานี	สำรวจ	<i>[Signature]</i> / ทัศน.
กรรมการ	นายสมศักดิ์ ทองเทพ	<i>[Signature]</i>	ออกแบบ		ผ่าน	ผอ.ส.
กรรมการ	นายสาโรช อานทองดี	<i>[Signature]</i>	เขียนแบบ		เห็นชอบ	ผอ.สทท.
			แบบก่อสร้าง		แบบผ่าน	๒๑-๐๑/๒๕

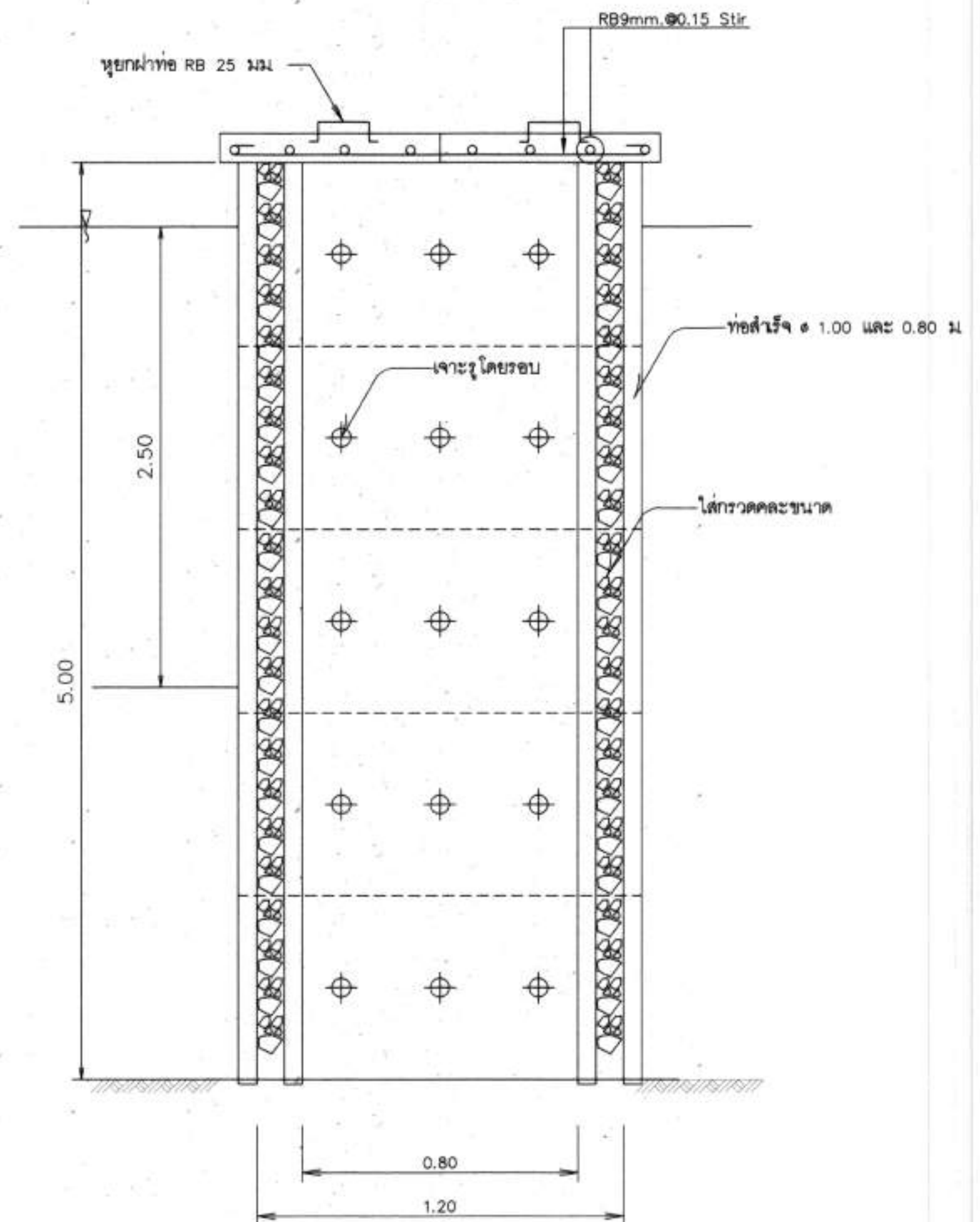

รูปตัดอาคารทรงน้ำดิบ  
มาตราส่วน 1:25

กรมทรัพยากรน้ำ  
โครงการก่อสร้างระบบกระจายน้ำ พร้อมระบบบำบัดน้ำจากโรงจมน้ำดิบด้วยถังตามสืบ  
สนับสนุนโครงการพัฒนาเด็กและเยาวชน ตามพระราชดำริ  
สมเด็จพระกนิษฐาธิราชเจ้ากรมสมเด็จพระเทพรัตนราชสุดาฯ สยามบรมราชกุมารี  
หมู่ที่ 12 บ้านดงคามดิบ ตำบลเดอพลอ อำเภอภูพาน จังหวัดอุดรธานี  
รูปขยาย อาคารทรงน้ำดิบ

สำนักงานทรัพยากรน้ำที่ 3 จังหวัดอุดรธานี

คณะกรรมการติดตามและประเมินผลการดำเนินงาน	สำรวจ	สุคนธ์ วรรณรัตน์	เลข		ทศ.
ประธานกรรมการ	นายเสด็จ ธรรมสาร	ออกแบบ	ผาน		ผอ.
กรรมการ	นายสมศักดิ์ ทองเทพ	เขียนแบบ	พันชอบ		ผ.สท.
กรรมการ	นายสาโรช ถานทองดี	แบบแปลน	แบบแปลน		81-02/18



# กรมทรัพยากรน้ำ

## กระทรวงทรัพยากรธรรมชาติและสิ่งแวดล้อม

### แบบระบบกระจายน้ำด้วยพลังงานแสงอาทิตย์ ขนาด 4 กิโลวัตต์

### สำนักงานทรัพยากรน้ำที่ 3 อุตรดิตถ์

#### บัญชีแบบ

ลำดับที่	หมายเลขแบบ	ชื่อแบบ	จำนวนแผ่น
1	สทภ.3	สารบัญแบบ	1
2	สทภ.3	รูปด้านแผนผังระบบกระจายน้ำด้วยพลังงานแสงอาทิตย์ ขนาด 4 กิโลวัตต์	1
3	สทภ.3	แผนผังระบบกระจายน้ำด้วยพลังงานแสงอาทิตย์ ขนาด 4 กิโลวัตต์ และแปลนการติดตั้งแผงเซลล์แสงอาทิตย์ พร้อมรั้ว	1
4	สทภ.3	แผนผังระบบไฟฟ้า และ โดอะแกรมไฟฟ้า ระบบสูบน้ำด้วยพลังงานแสงอาทิตย์	1
5	สทภ.3	แบบอาคารโรงสูบน้ำ -1	1
6	สทภ.3	แบบอาคารโรงสูบน้ำ -2	1
7	สทภ.3	แบบอาคารโรงสูบน้ำ -3	1
8	สทภ.3	แบบอาคารโรงสูบน้ำ -4	1
9	สทภ.3	แบบอาคารโรงสูบน้ำ -5	1
10	สทภ.3	รูปแสดงรายละเอียดท่อและอุปกรณ์ระบบสูบน้ำพลังงานแสงอาทิตย์	1
11	สทภ.3	รูปแสดงรายละเอียดการต่อท่อและอุปกรณ์ออกจากถังกระจายน้ำ	1
12	สทภ.3	รูปแสดงรูปแบบการวางท่อและต่อท่อ	1
13	สทภ.3	รูปแบบแสดงการติดตั้งอุปกรณ์ท่อ	1
14	สทภ.3	รูปแสดงป้ายแนะนำโครงการ ( แบบมาตรฐานป้าย )	1
15	สทภ.3	รูปแสดงป้ายชื่อโครงการกระจายน้ำด้วยพลังงานแสงอาทิตย์ ( แบบมาตรฐานป้าย )	1
16	สทภ.3	หนังสือเก็บน้ำแบบถังไฟเบอร์กลาส ขนาดความจุ 30 ลบ.ม.	1
รวม			16

 <b>กรมทรัพยากรน้ำ</b> โครงการสร้างระบบกระจายน้ำ พลังระบบน้ำสะอาด โรงเรียนบ้านเลี้ยวตมสกล สนับสนุนโครงการพัฒนาและแก้ไขสภาพพื้นที่ สมเด็จพระกนิษฐาธิราชเจ้ากรมสมเด็จพระเทพรัตนราชสุดาฯ สยามบรมราชกุมารี หมู่ที่ 12 บ้านตมสกล ตำบลตมสกล อำเภอกงหรา จังหวัดอุตรดิตถ์ แบบระบบกระจายน้ำด้วยพลังงานแสงอาทิตย์ ขนาด 4 กิโลวัตต์ สารบัญแบบ					
สำนักงานทรัพยากรน้ำที่ 3 อุตรดิตถ์					
ประธานกรรมการ	นายเลิศฤทธิ์ เสียงเสถียร	สำรวจ	ผู้สำรวจอุตรดิตถ์	ตรวจสอบ	ท.น.
กรรมการ	นายสมศักดิ์ ทองเทพ	ออกแบบ	หน้า	หน้า	ค.ส.
กรรมการ	นายสาโรช ถานทองดี	เขียนแบบ	หน้า	หน้า	ผอ.สท.น.
		แปลน	หน้า	หน้า	หน้า
หน้า 1 จาก 1 หน้า					

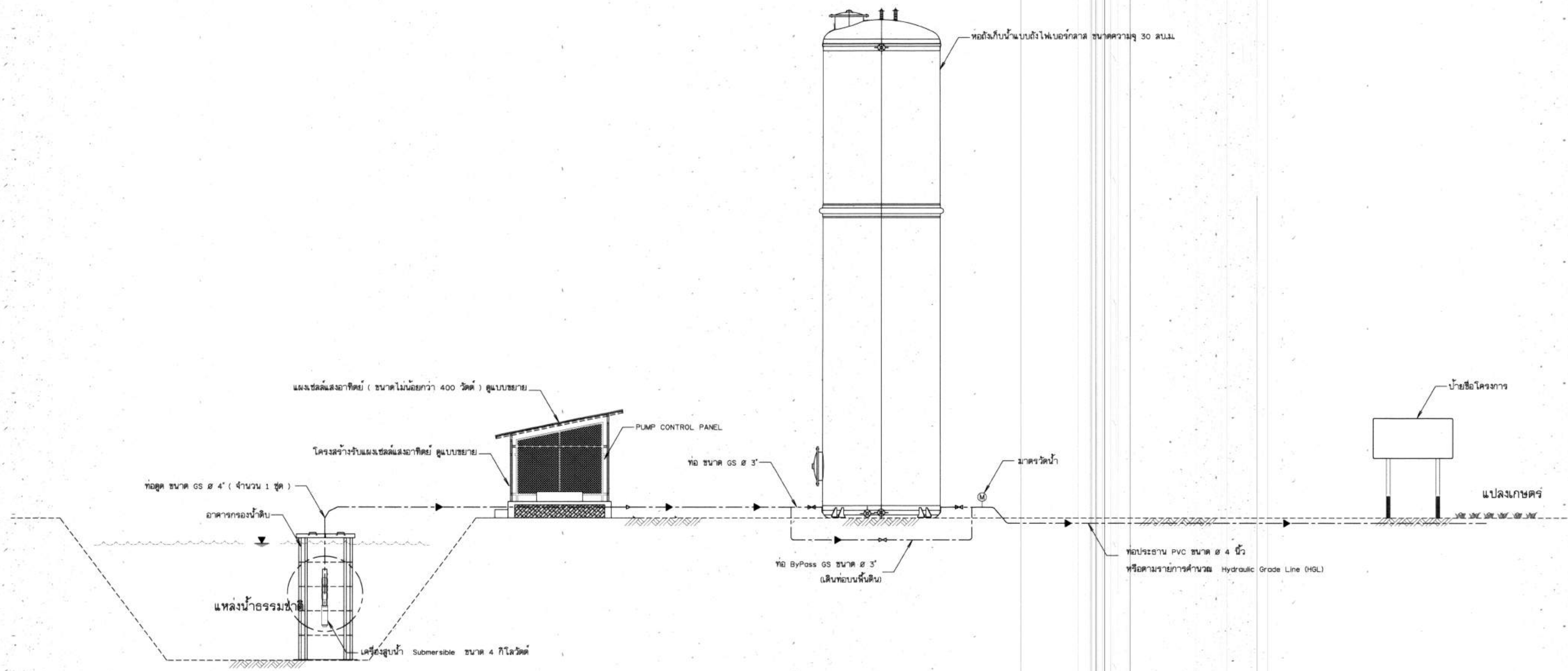

รูปด้านแผนผังระบบกระจายน้ำด้วยพลังงานแสงอาทิตย์ ขนาด 4 กิโลวัตต์  
โมแสดงมาตราส่วน

กรมทรัพยากรน้ำ  
โครงการสร้างระบบกระจายน้ำ พจนระบบน้ำสะอาด โรงเรียนกั้นแสงเมืองสามสิบ  
สนับสนุนโครงการพัฒนาและก้าวหน้า คณะพระราชา  
สมเด็จพระกนิษฐาธิราชเจ้ากรมสมเด็จพระเทพรัตนราชสุดาฯ สยามบรมราชกุมารี  
หมู่ที่ 12 บ้านดงสามสิบ ตำบลแสงเพล อำเภอกมลาไสย จังหวัดอุดรธานี  
แบบระบบกระจายน้ำด้วยพลังงานแสงอาทิตย์ ขนาด 4 กิโลวัตต์  
รูปด้านแผนผังระบบกระจายน้ำด้วยพลังงานแสงอาทิตย์ ขนาด 4 กิโลวัตต์  
สำนักงานทรัพยากรน้ำที่ 3 อุดรธานี

คณะกรรมการจัดทำแบบรายการงานก่อสร้าง		สำรวจ	ผู้สำรวจอุดรธานี	ตรวจสอบ	ทบท.
ประธานกรรมการ	นายเสด็จฤทธิ์ เขียวสกุล	ออกแบบ		ผ่าน	น.ส.
กรรมการ	นายสมศักดิ์ ทองเทพ	เขียนแบบ		เห็นชอบ	น.ส.พ.น.
กรรมการ	นายสาโรช ฉานทองดี	แปลน		แบบแผนที่	ช1-04/16

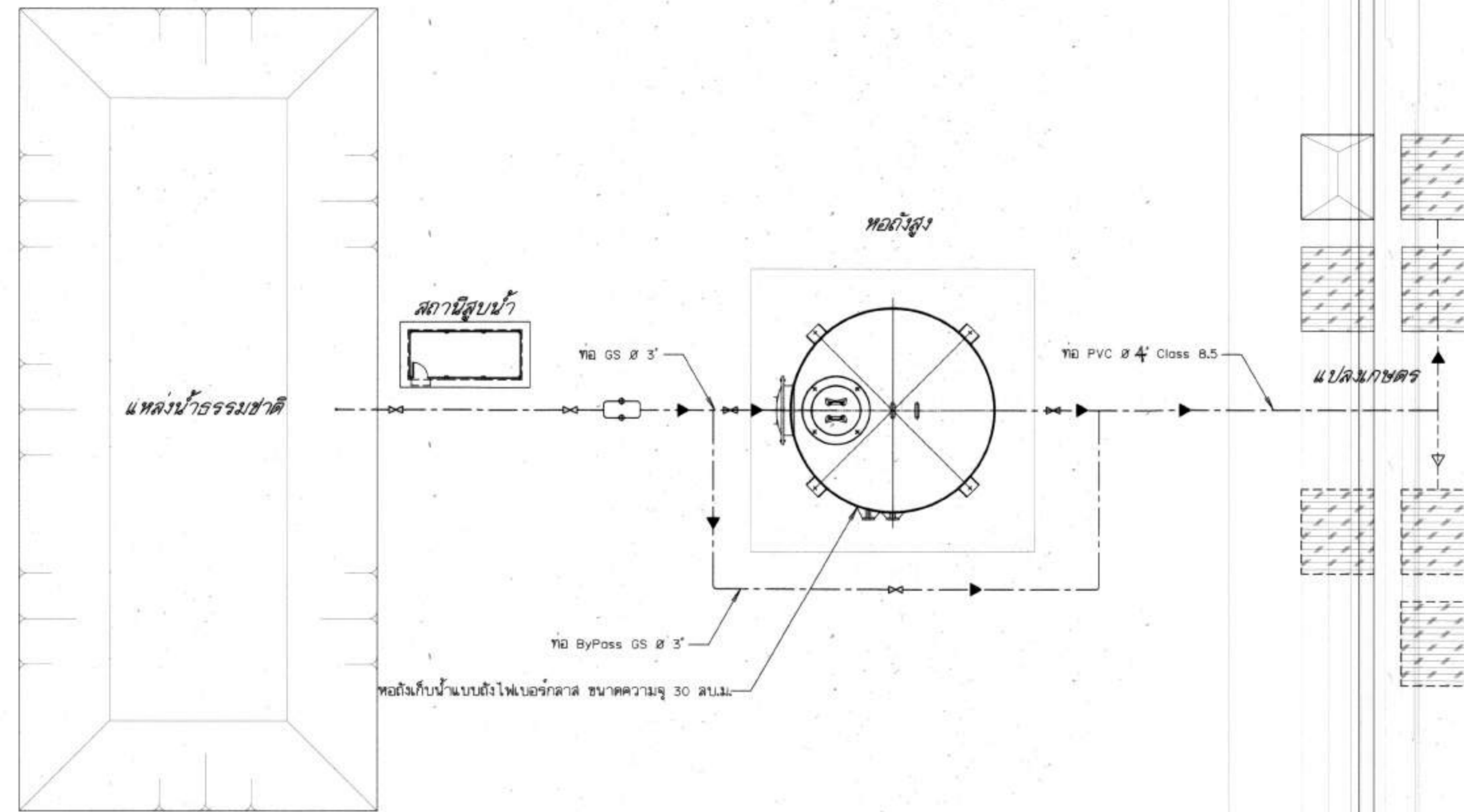

แผนผังระบบกระจายน้ำด้วยพลังงานแสงอาทิตย์ ขนาด 4 กิโลวัตต์

ไม่แสดงขนาดส่วน

หมายเหตุ

ตำแหน่งประตูเข้า-ออก ปรับตำแหน่งได้ตามเหมาะสม โดยต้องได้รับความเห็นชอบจากผู้อนุมัติ

กรมทรัพยากรน้ำ  
 โครงการสร้างระบบกระจายน้ำ หอระบบน้ำสะอาด โรงเรียนบ้านคลองเขื่อนสามสิบ  
 ตำบลบ้านคลองเขื่อน อำเภอบางขัน จังหวัดตรัง  
 หมู่ที่ 12 บ้านคลองสามสิบ ตำบลคลองเขื่อน อำเภอบางขัน จังหวัดตรัง  
 ระบบกระจายน้ำด้วยพลังงานแสงอาทิตย์ ขนาด 4 กิโลวัตต์  
 แผนผังระบบกระจายน้ำ แบบการติดตั้งแผงเซลล์แสงอาทิตย์ พร้อมรั้ว

คณะกรรมการจัดทำแบบบูรณาการงานก่อสร้าง			สำรวจ	ผู้สำรวจตรวจวัด	ตรวจสอบ	หน้า	หน้า
ประธานกรรมการ	นายเสถียรศักดิ์ เลียมสกุล		ออกแบบ		หน้า		หน้า
กรรมการ	นายสมศักดิ์ ทองเทพ		เขียนแบบ		เห็นชอบ		หน้า
กรรมการ	นายสาโรช ตานพองดี		แบบแปลน		แบบแปลน		หน้า

หน้า 31-05/16

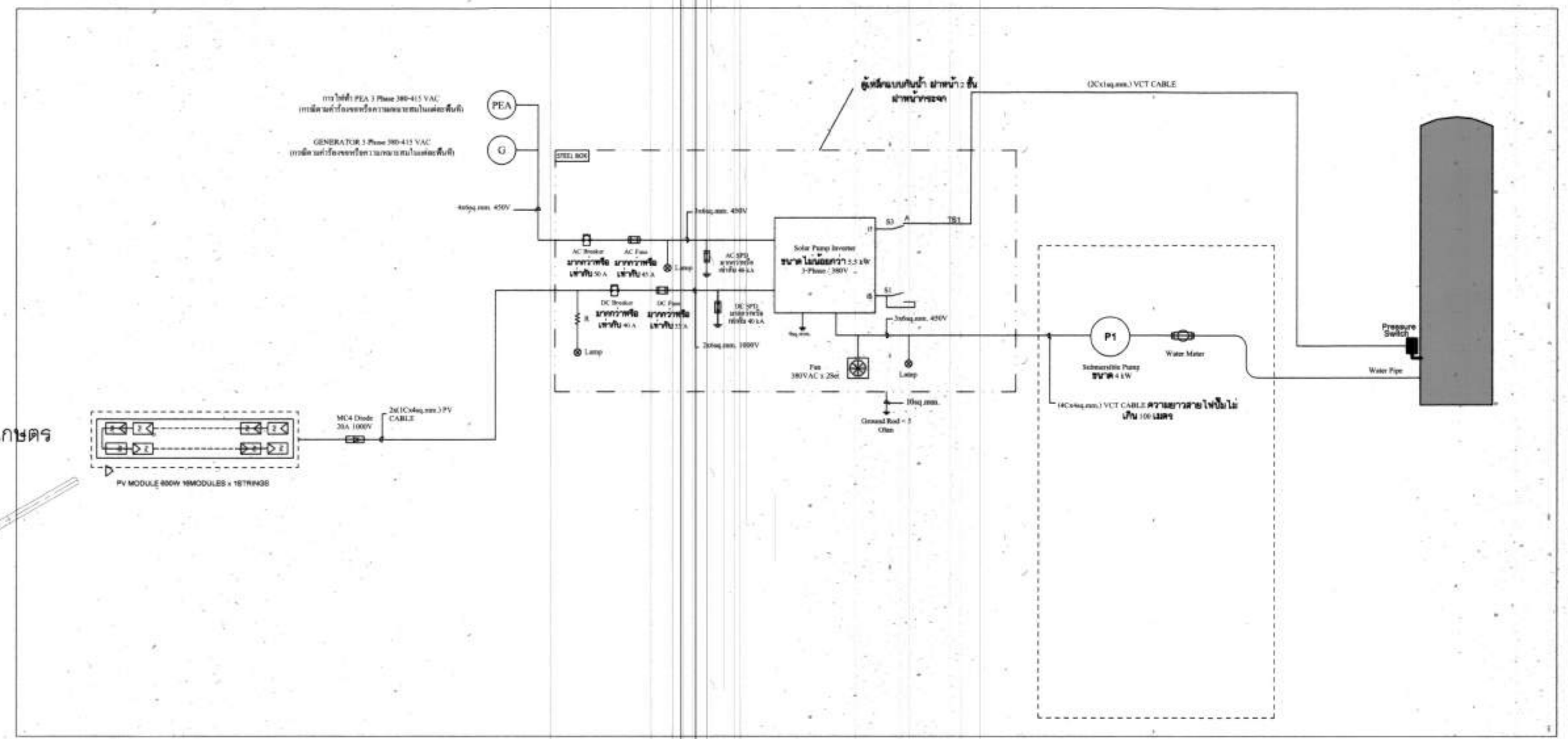
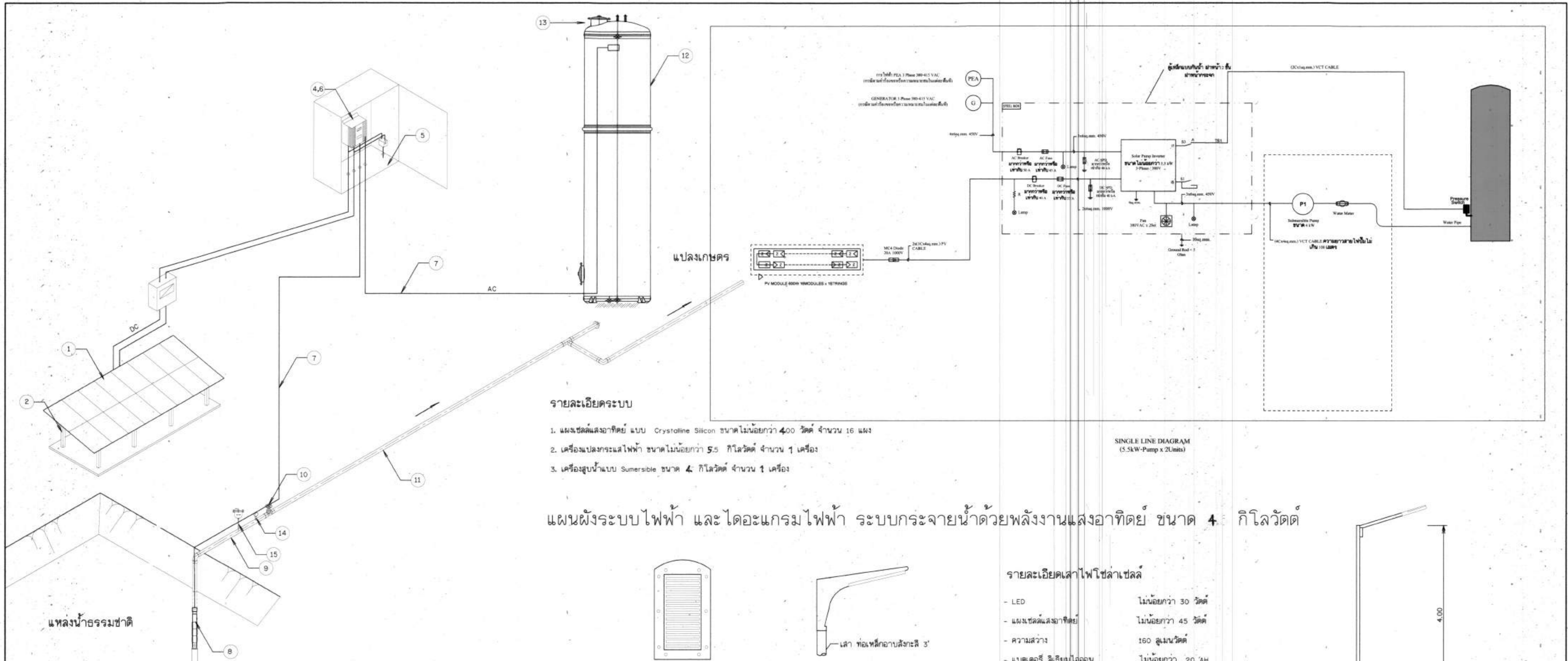

- รายละเอียดระบบ**
- แผงเซลล์แสงอาทิตย์ แบบ Crystalline Silicon ขนาดไม่น้อยกว่า 400 วัตต์ จำนวน 16 แผง
  - เครื่องแปลงกระแสไฟฟ้า ขนาดไม่น้อยกว่า 5.5 กิโลวัตต์ จำนวน 1 เครื่อง
  - เครื่องสูบน้ำแบบ Submersible ขนาด 4 กิโลวัตต์ จำนวน 1 เครื่อง

**แผนผังระบบไฟฟ้า และ ไดอะแกรมไฟฟ้า ระบบกระจายน้ำด้วยพลังงานแสงอาทิตย์ ขนาด 4 กิโลวัตต์**

แหล่งน้ำธรรมชาติ

- สัญลักษณ์**
- ชุดแผงเซลล์แสงอาทิตย์ ขนาดไม่น้อยกว่า 600 วัตต์
  - ชุดโครงสร้างรองรับแผงเซลล์แสงอาทิตย์
  - Circuit breaker DC 1 ตัว/เครื่อง
  - Solar Pumping Inverter
  - Surge protection DC
  - Circuit breaker AC Input 1 ตัว
  - สายไฟฟ้า
  - เครื่องสูบน้ำ Submersible ขนาด 4 กิโลวัตต์
  - ท่อสำหรับสูบน้ำ ท่อ GS ๒ 3"
  - ประตูป้อนเหล็กหล่อ ขนาด ๒ 3"
  - ท่อสูบน้ำ GS ๒ 3"
  - ห้องเก็บน้ำแบบถังไฟเบอร์กลาส ขนาดความจุ 50 ลบ.ม.
  - สายล่อฟ้า
  - Pressure Gauge หน้าวัด 4 นิ้ว Range 0-10 Bar w/Ball Valve 1/2 นิ้ว
  - วาล์วระบายอากาศอัตโนมัติ ๒ 1/2" (Automatic Air Vent)

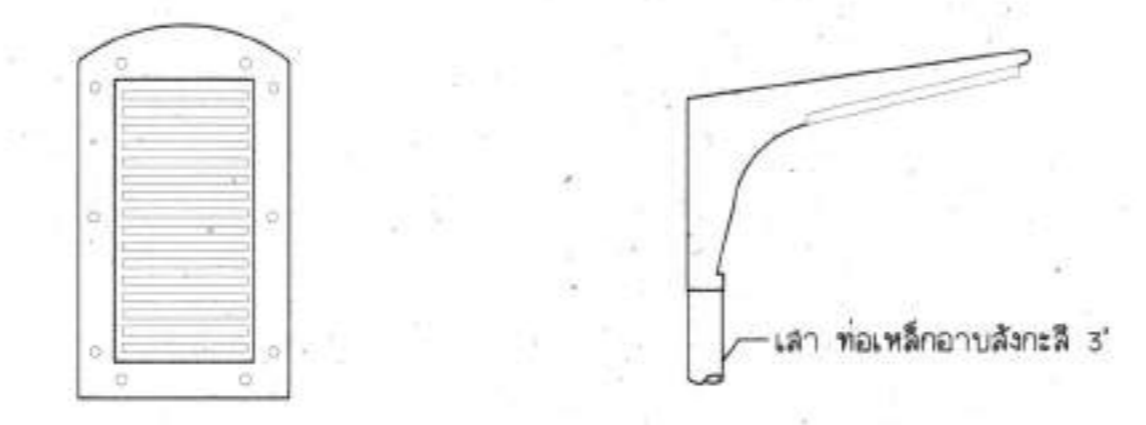
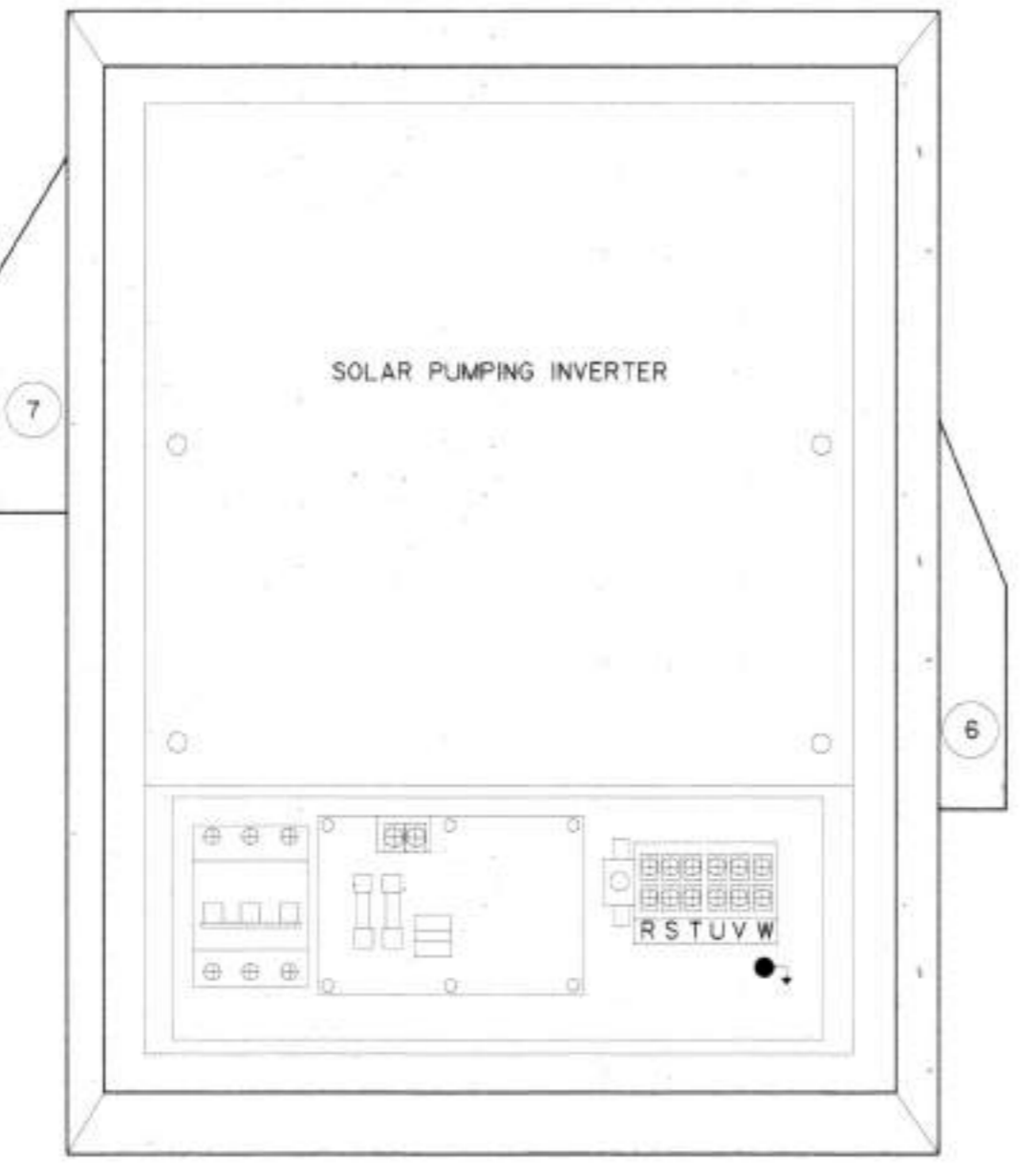

- รายละเอียดเสาไฟโซล่าเซลล์**
- LED ไม่น้อยกว่า 30 วัตต์
  - แผงเซลล์แสงอาทิตย์ ไม่น้อยกว่า 45 วัตต์
  - ความสว่าง 160 ลูเมนวัตต์
  - แบตเตอรี่ ลิเทียมไอออน ไม่น้อยกว่า 20 AH
  - ความสูงเสา 4 เมตร

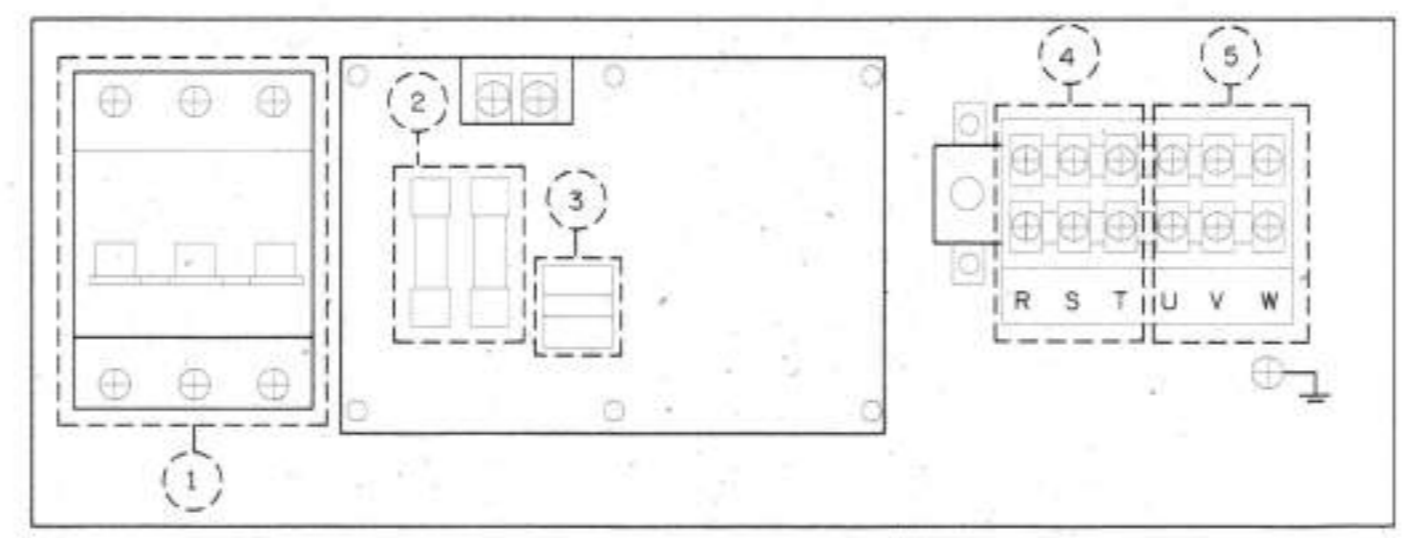
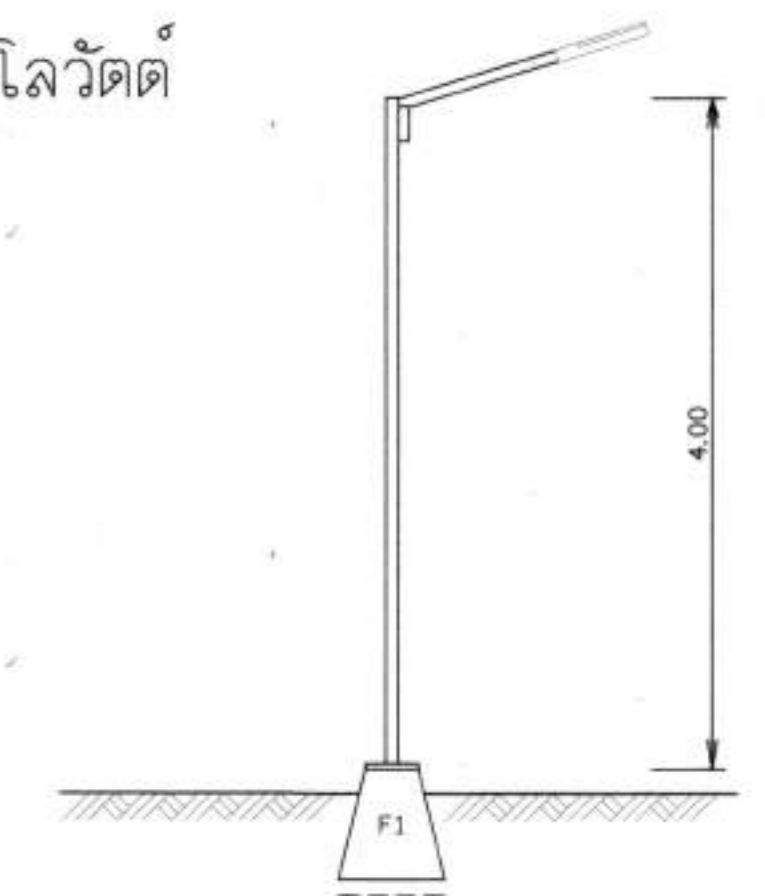

- รายละเอียดตู้ควบคุมการปิด - เปิด**
- DC SWITCH
  - DC Fuse
  - Surge Protection
  - AC Input terminal
  - AC Output terminal
  - พัดลมดูดอากาศเข้า ขนาด 6 นิ้ว
  - พัดลมดูดอากาศออก ขนาด 6 นิ้ว

**รายละเอียดโคมไฟ**

- ผู้รับจ้างติดตั้งไฟส่องสว่าง (หลอด LED) ที่ใช้ระบบ Solar cell จำนวน 1 ชุด บริเวณสวนที่ก่อสร้างที่เหมาะสมและไม่บังแสงอาทิตย์ต่อแผงเซลล์
- ผู้บรรจุแผงวงจรและอุปกรณ์ต่างๆ จะต้องเป็นชนิดที่ติดตั้งกลางแจ้งได้ตามกรณีนี้อ พร้อมมีพัดลมระบายอากาศขนาด 6 นิ้ว จำนวน 2 ชุด (ดูดเข้า-ปล่อยออก)

**ภาพแสดงรายละเอียด  
แผนผังระบบไฟฟ้า และ ไดอะแกรมไฟฟ้า ระบบสูบน้ำด้วยพลังงานแสงอาทิตย์**

กรมทรัพยากรน้ำ  
โครงการพัฒนาระบบกระจายน้ำ พหุระบบน้ำสะอาด โรงเรียนบ้านเขื่อนทรายฝ้าย  
สนับสนุนโครงการพัฒนาและยกระดับคุณภาพชีวิต  
สนับสนุนกิจกรรมอนุรักษ์ธรรมชาติและทรัพยากรทางน้ำ สาธารณชน  
หมู่ที่ 12 บ้านดงสามสิบ ตำบลเสนาพร อําเภอกุมภวาปี จังหวัดอุดรธานี  
ระบบกระจายน้ำด้วยพลังงานแสงอาทิตย์ ขนาด 4 กิโลวัตต์  
แผนผังระบบไฟฟ้า และ ไดอะแกรมไฟฟ้าระบบสูบน้ำด้วยพลังงานแสงอาทิตย์

สำนักงานทรัพยากรน้ำที่ 3 อุดรธานี

ประธานกรรมการ	นายเสด็จชัย เลี้ยงสกุล	สำรวจ	ผู้สำรวจอุดรธานี	ตรวจสอบ		พัน.
กรรมการ	นายสมศักดิ์ ทองเทพ	ช่าง	ออกแบบ	หน้า		น.ส.
กรรมการ	นายสาโรช อานทองดี	ช่าง	เขียนแบบ	เห็นชอบ		น.ส.พ.
		ช่าง	แบบแปลน	แบบแปลน	๒๑-06/18	

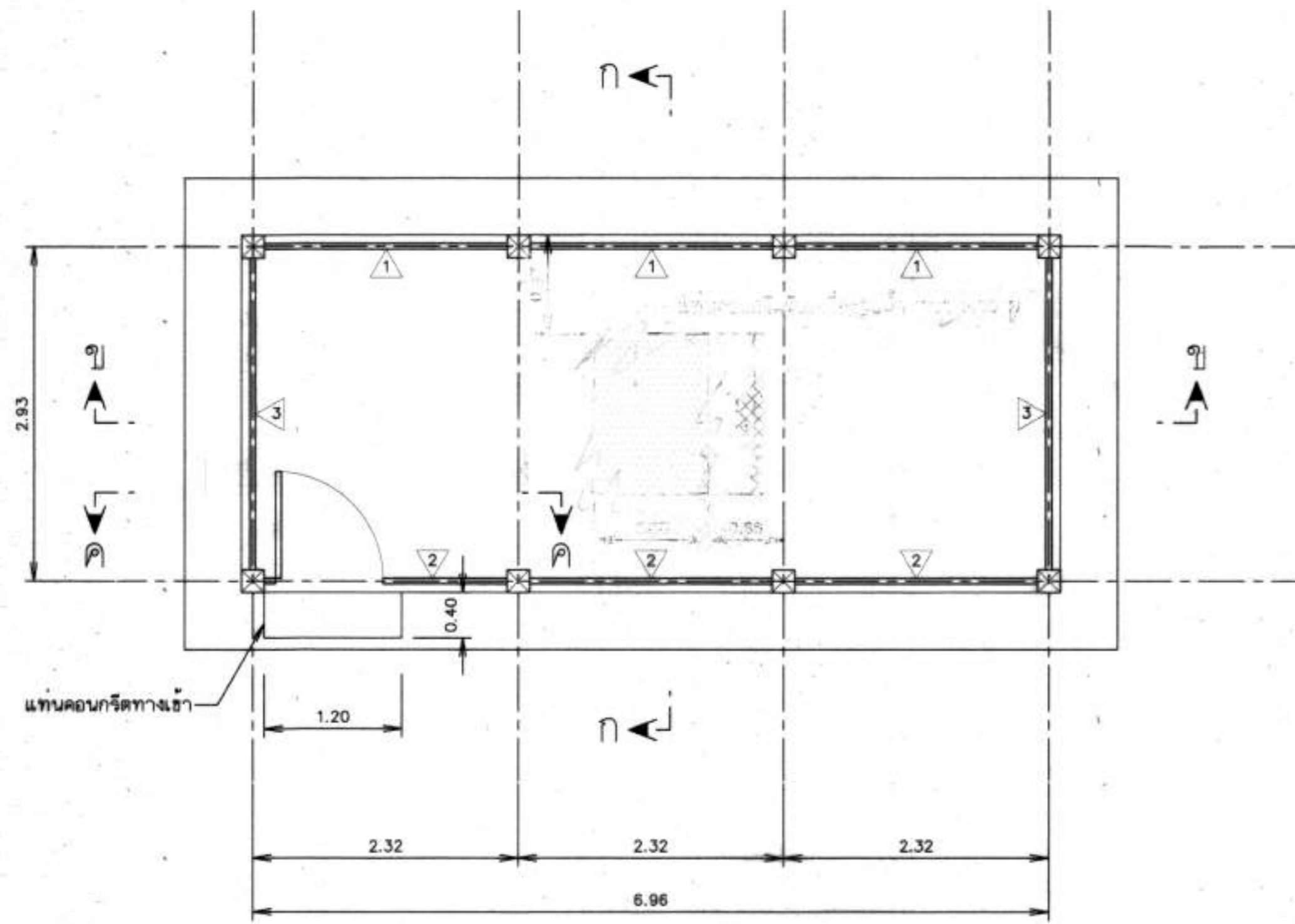

แปลนอาคารโรงสูบน้ำ  
มาตราส่วน 1:40

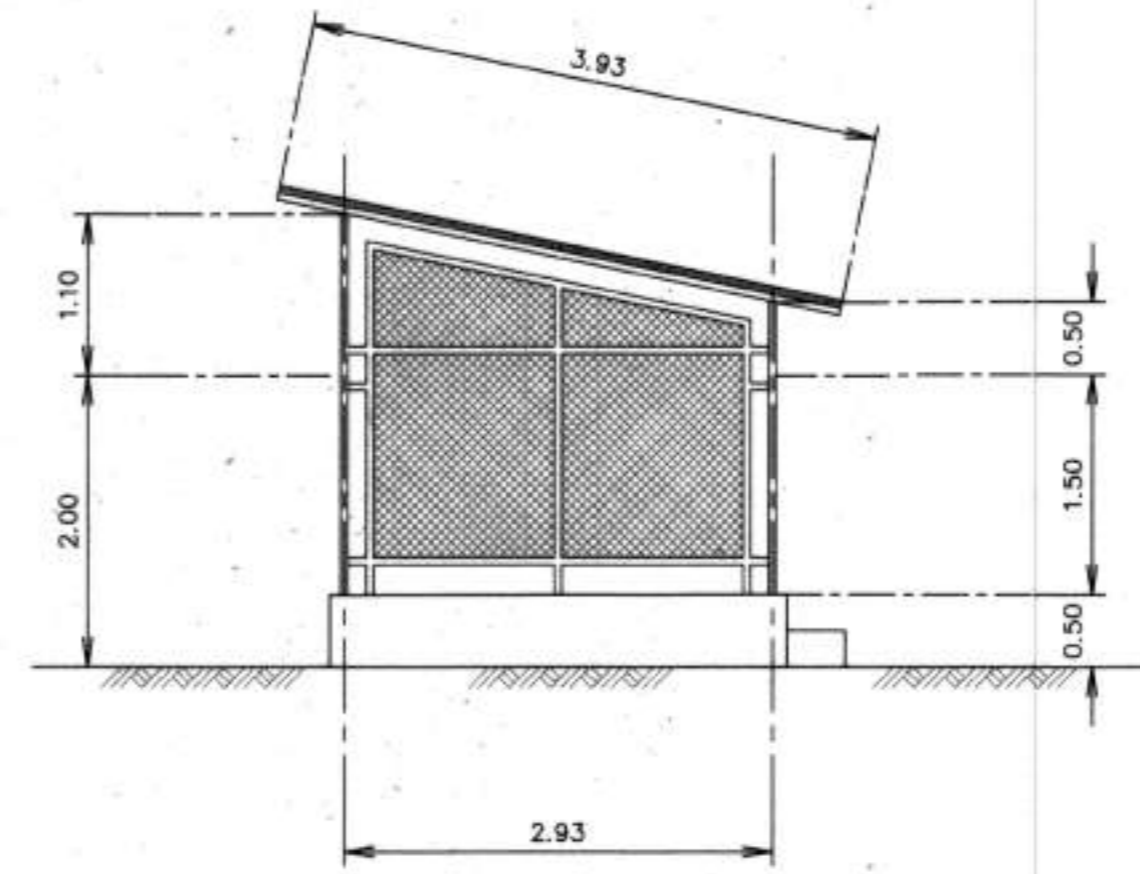

รูปด้านข้างอาคารโรงสูบน้ำ  
มาตราส่วน 1:50

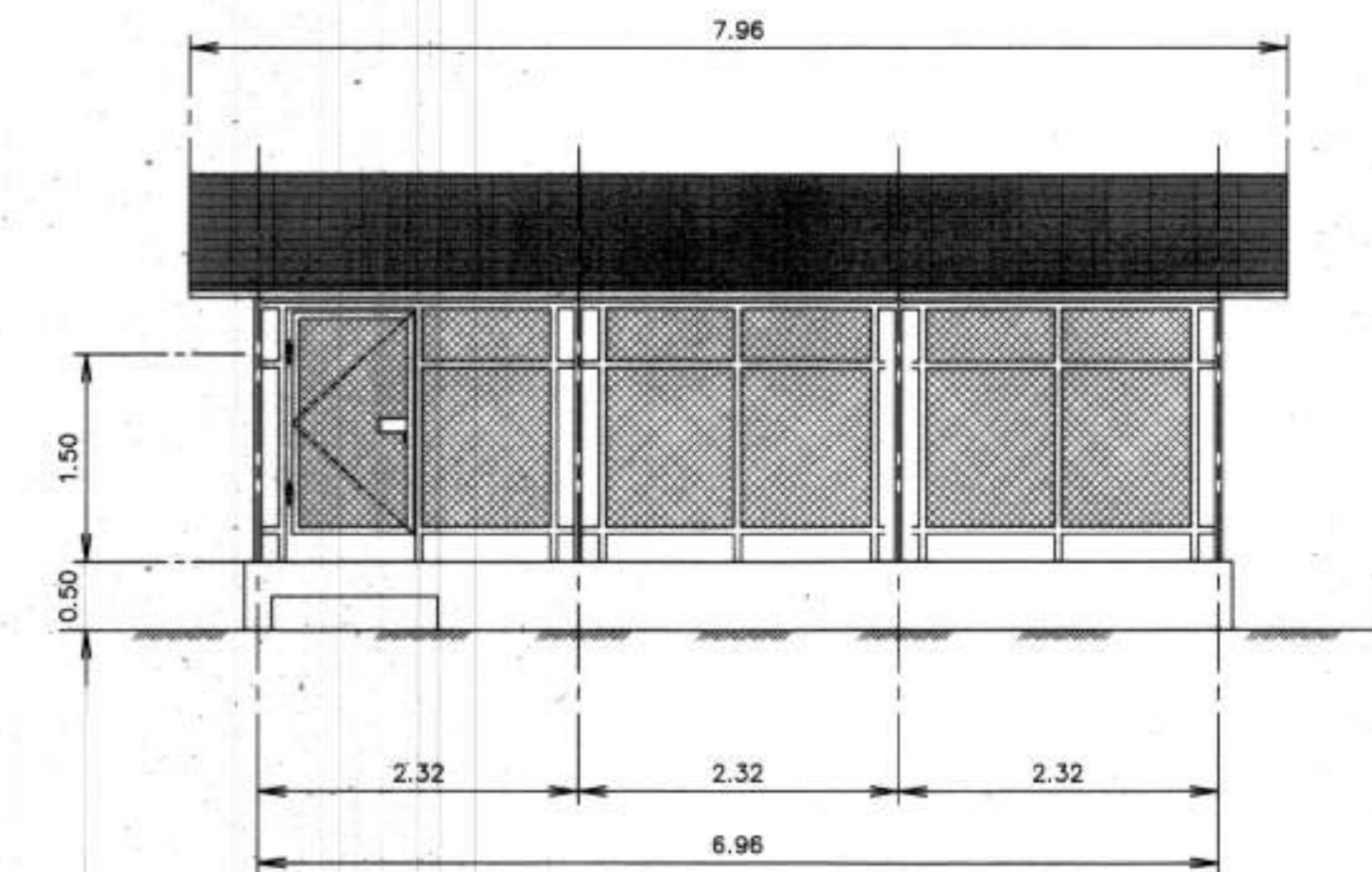

รูปด้านหน้าอาคารโรงสูบน้ำ  
มาตราส่วน 1:50

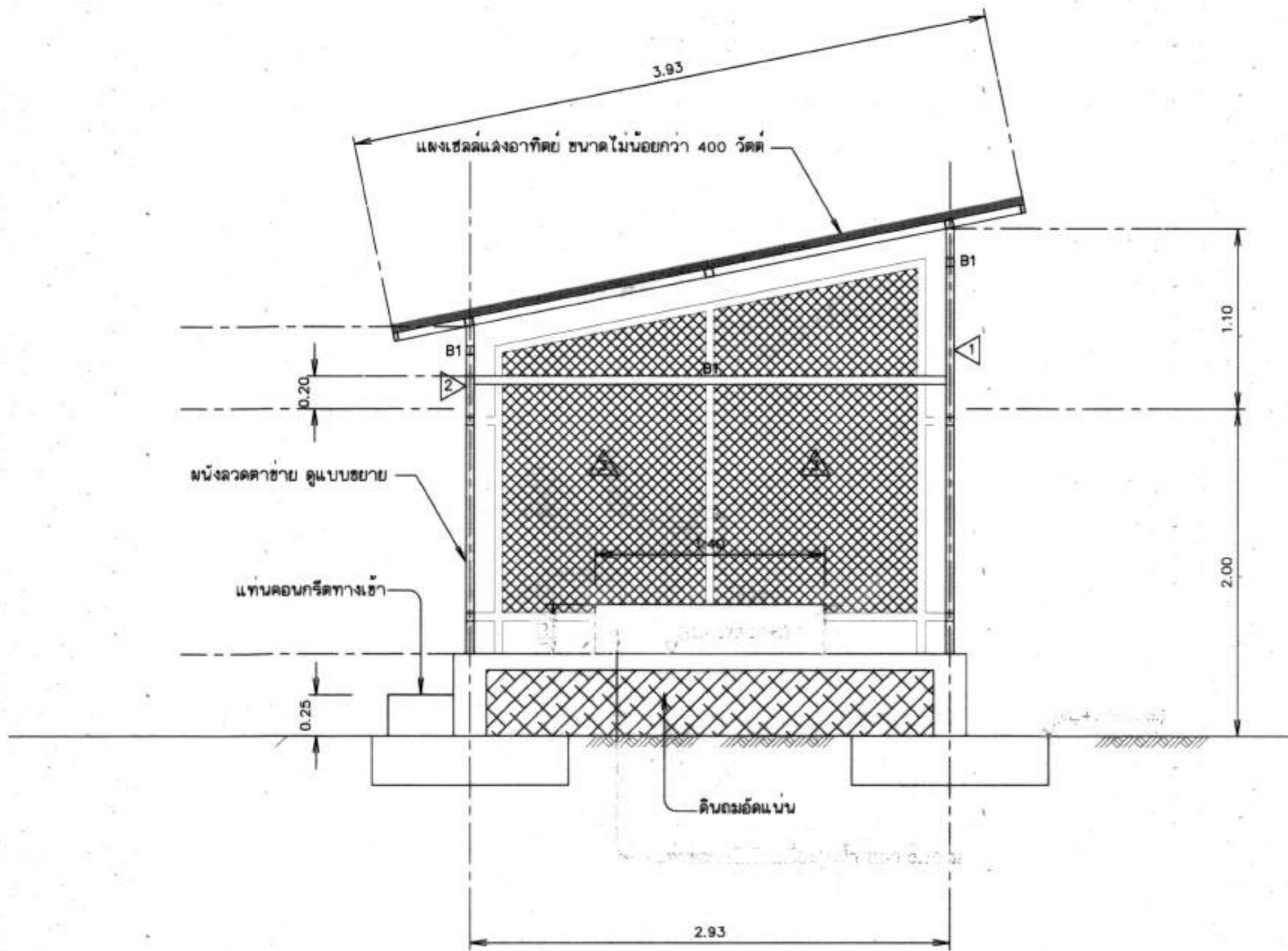

รูปตัด ข - ข  
มาตราส่วน 1:25

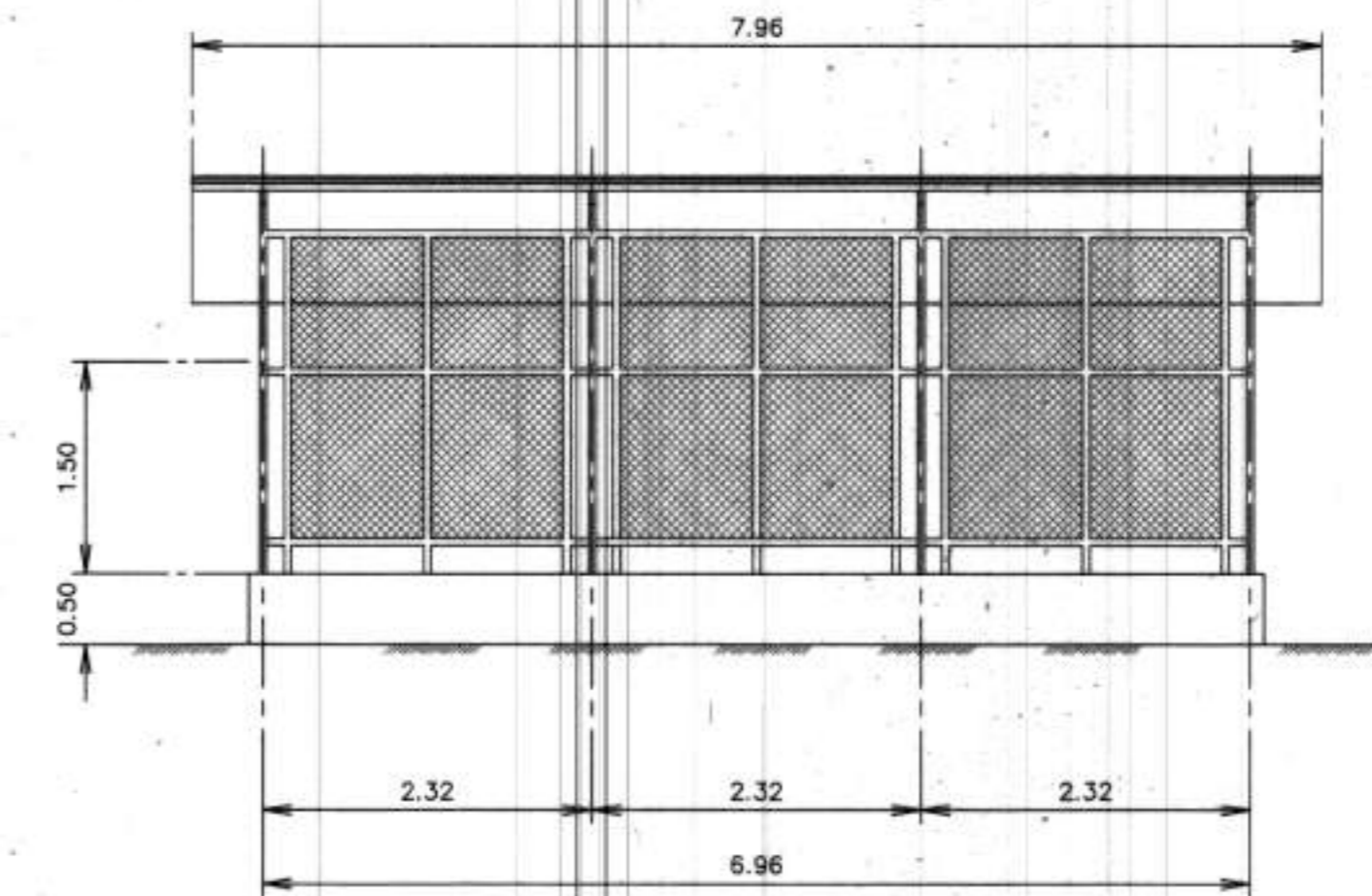

รูปด้านหลังอาคารโรงสูบน้ำ  
มาตราส่วน 1:50

หมายเหตุ

1. มิติที่กำหนดเป็นเมตรยกเว้นแสดงไว้เป็นอย่างอื่น
2. อาคารต้องวางบนดินเดิม หรือดินถมบดอัดแน่นไม่น้อยกว่า 95% ของความหนาแน่น  
จุดสุกดของดินแห่งตามวิธีทดสอบ STANDARD PROCTOR และต้องรับน้ำหนักบรรทุกปลอดภัย  
ได้ไม่น้อยกว่า 10 ตัน/ตารางเมตร
3. ไม่แสดงการเสริมเหล็ก

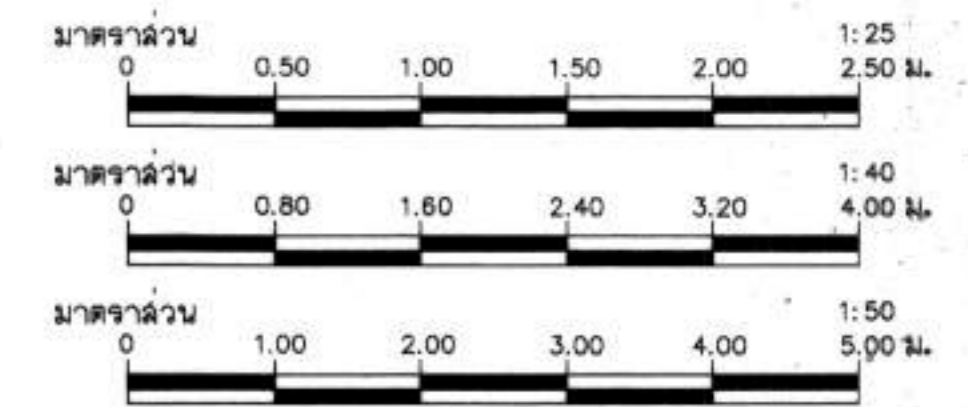

กรมทรัพยากรน้ำ  
โครงการก่อสร้างระบบกระจายน้ำ พร้อมระบบบำบัดน้ำเสียชุมชนบ้านคลองค้อตามสืบ  
สนับสนุนโครงการพัฒนาเด็กและเยาวชน ตามพระราชดำริ  
สมเด็จพระกนิษฐาธิราชเจ้ากรมสมเด็จพระเทพรัตนราชสุดาฯ สยามบรมราชกุมารี  
หมู่ที่ 12 บ้านคลองค้อ ตำบลคลองค้อ อำเภอภูพาน จังหวัดจันทบุรี  
แบบอาคารโรงสูบน้ำ -1

สำนักงานทรัพยากรน้ำที่ 3 จังหวัดจันทบุรี

คณะกรรมการจัดทำแบบขยายงานก่อสร้าง		สำรวจ	ผู้สำรวจจุดตรวจ	เสนอ	ทบท.
ประธานกรรมการ	นายเสด็จ ธรรมเสถียร	เอกแบบ		ผ่าน	ม.อ.
กรรมการ	นายสมศักดิ์ ทองเทพ	เขียนแบบ		เห็นชอบ	ผ.ส.ท.
กรรมการ	นายสาโรช อานทองดี	แบบแปลน		แบบแปลน	01-07/18

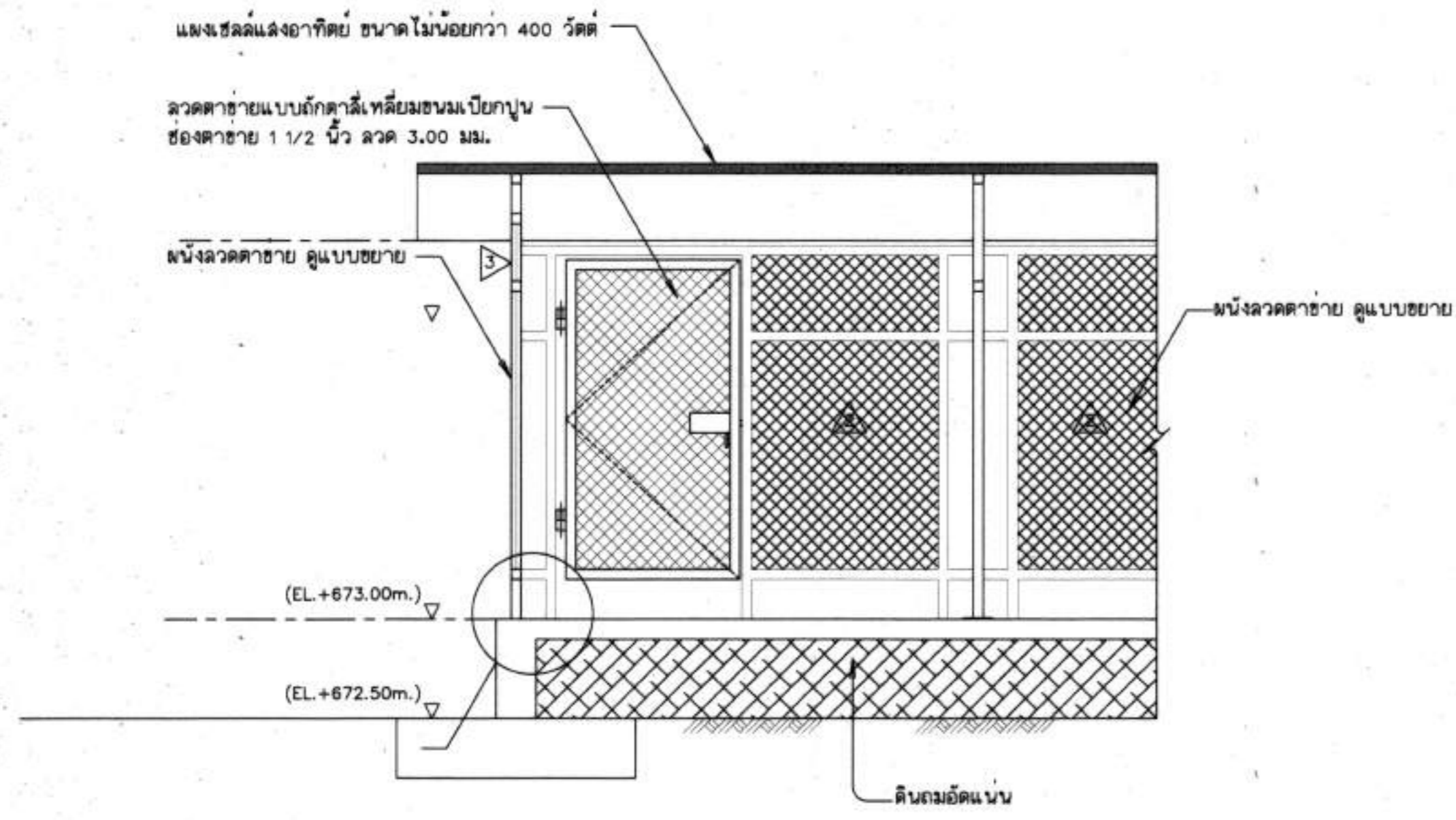

รูปตัด ค - ค  
มาตราส่วน 1:25

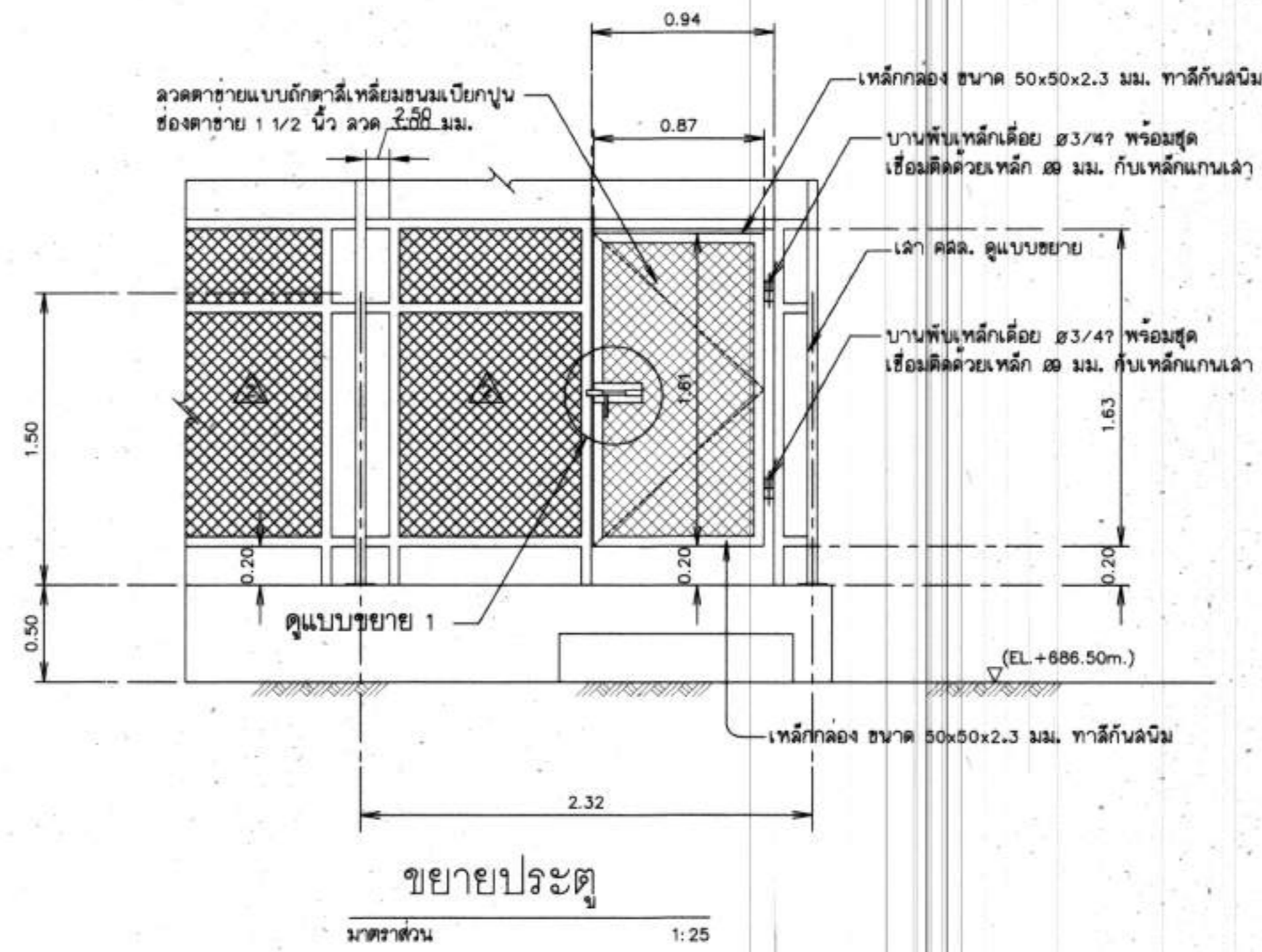

ขยายประตู  
มาตราส่วน 1:25

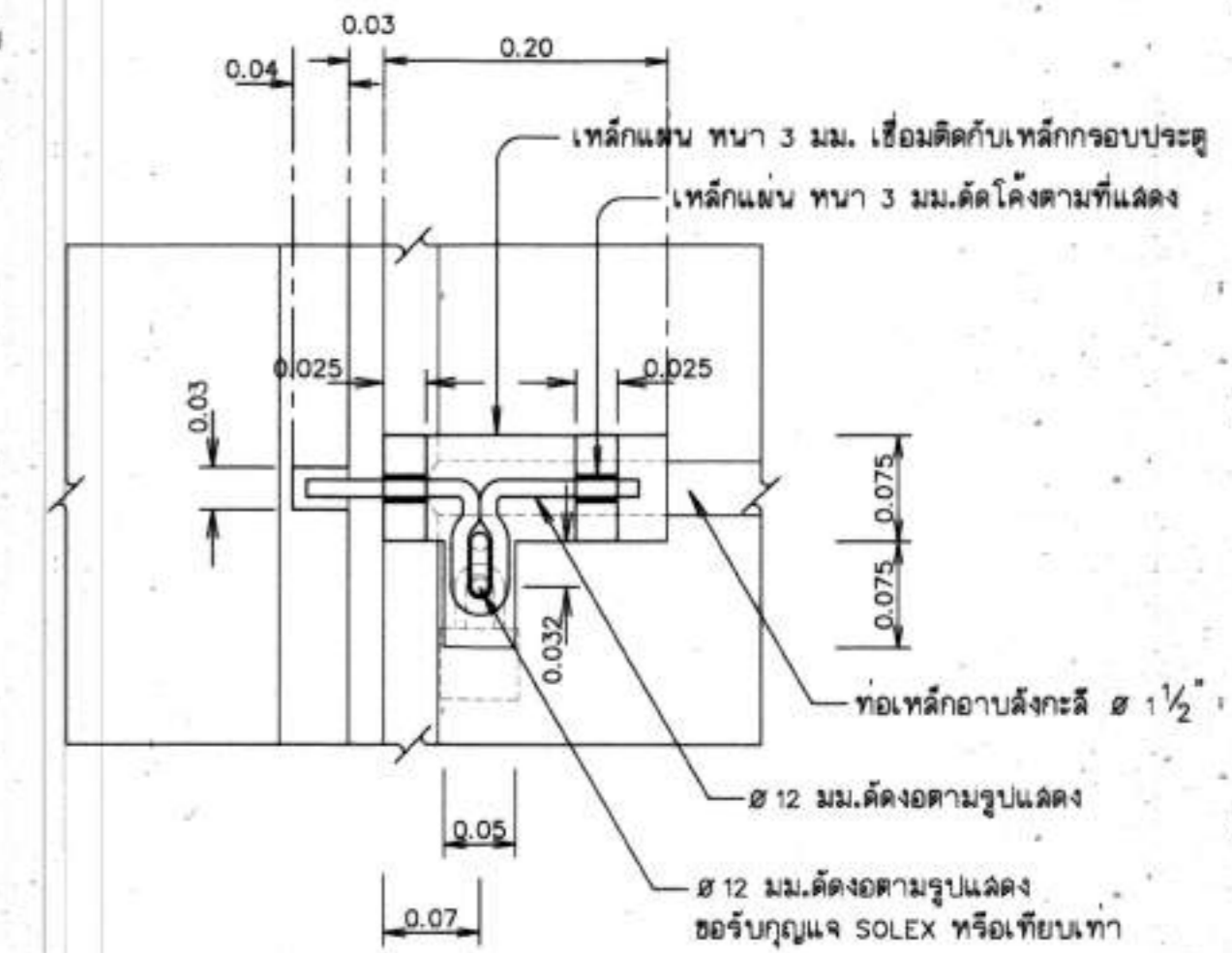

รูปขยาย 1  
มาตราส่วน 1:5

หมายเหตุ

1. มีดัดงาทำท่อนเป็นมตรนออกจากแดงไว้เป็นอย่างอื่น
2. อาคารต้องวางบนดินเดิม หรือดินถมอัดแน่นไม่น้อยกว่า 95% ของความหนาแน่นสูงสุดของดินแห่งตามวิธีทดสอบ STANDARD PROCTOR และต้องรับน้ำหนักบรรทุกปลอดภัยได้ไม่น้อยกว่า 10 ตัน/ตารางเมตร
3. ไม่แสดงการเสริมเหล็ก

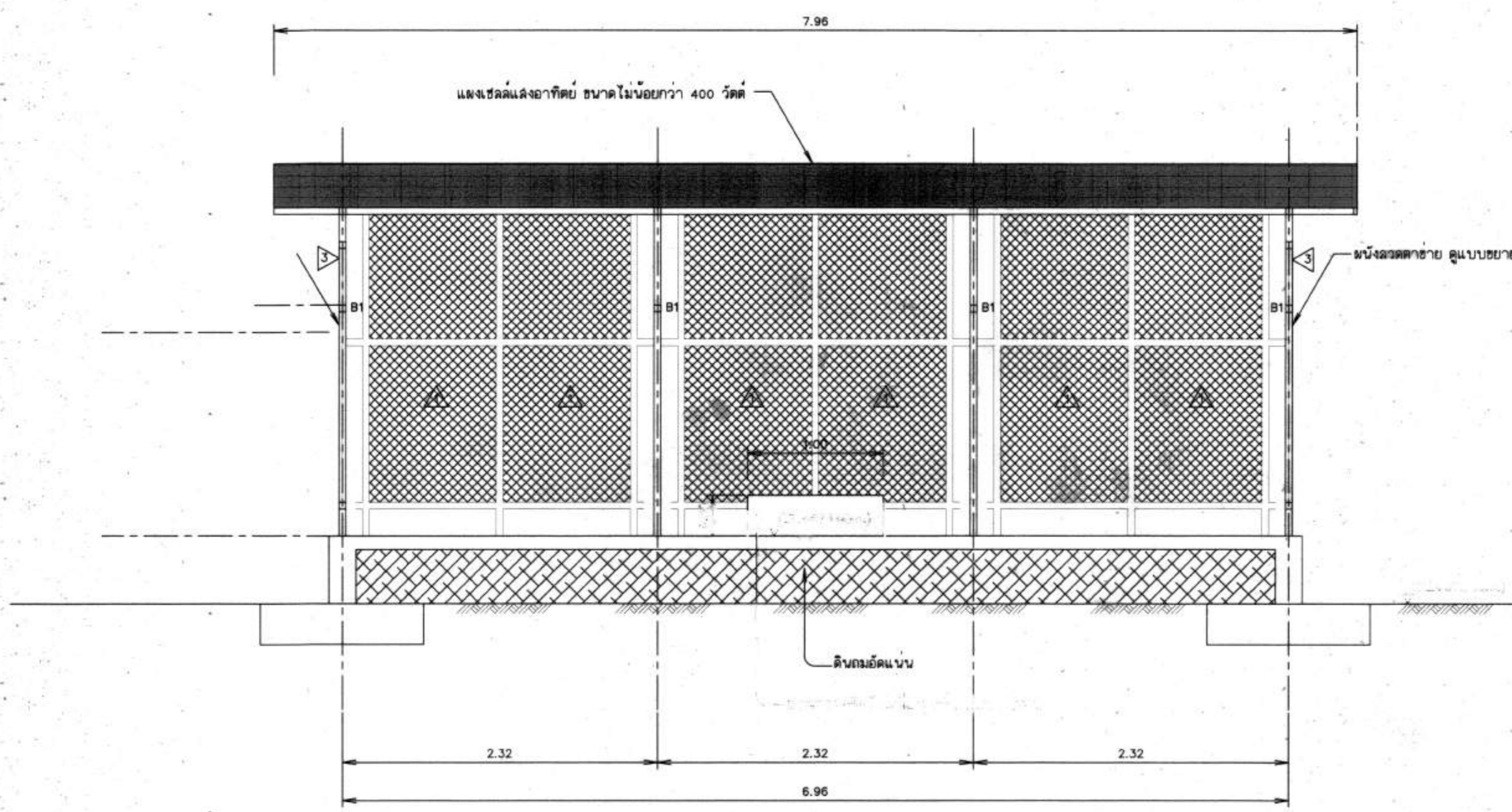

รูปตัด ก - ก  
มาตราส่วน 1:25

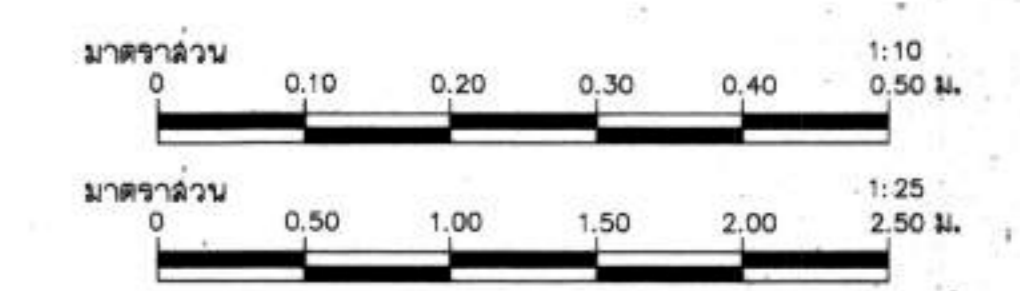

กรมทรัพยากรน้ำ  
โครงการก่อสร้างระบบกระจายน้ำ พร้อมระบบน้ำสะอาดโรงเรียนบ้านปลาดิบ ตำบลปลาดิบ  
สนับสุนนโครงการพัฒนาศึกษาและเยาวชน ตามพระราชดำริ  
สมเด็จพระกนิษฐาธิราชเจ้ากรมสมเด็จพระเทพรัตนราชสุดาฯ สยามบรมราชกุมารี  
หมู่ที่ 12 บ้านดงกลามดิบ ตำบลเลอแหล อำเภอกงหรา จังหวัดสตูล  
แบบอาคารโรงเรียนน้ำ - 2

สำนักงานทรัพยากรน้ำที่ 3 จังหวัดสตูล

ตำแหน่ง	ชื่อ	ตำแหน่ง	ชื่อ	ตำแหน่ง	ชื่อ
คณะกรรมการจัดทำแบบขยายงานก่อสร้าง	ดำรง	ผู้สำรวจสตูล	เสง	หน้า	ทน.
ประธานกรรมการ	นายเสกฤทธิ์ เรืองสกุล	ออกแบบ		หน้า	เสง.
กรรมการ	นายสมศักดิ์ ทองเทพ	เขียนแบบ		หน้า	เสง.
กรรมการ	นายสาโรช ถานทองดี	แบบหล่อ		หน้า	เสง.

วันที่ ๒๑-๐๘/๒๕

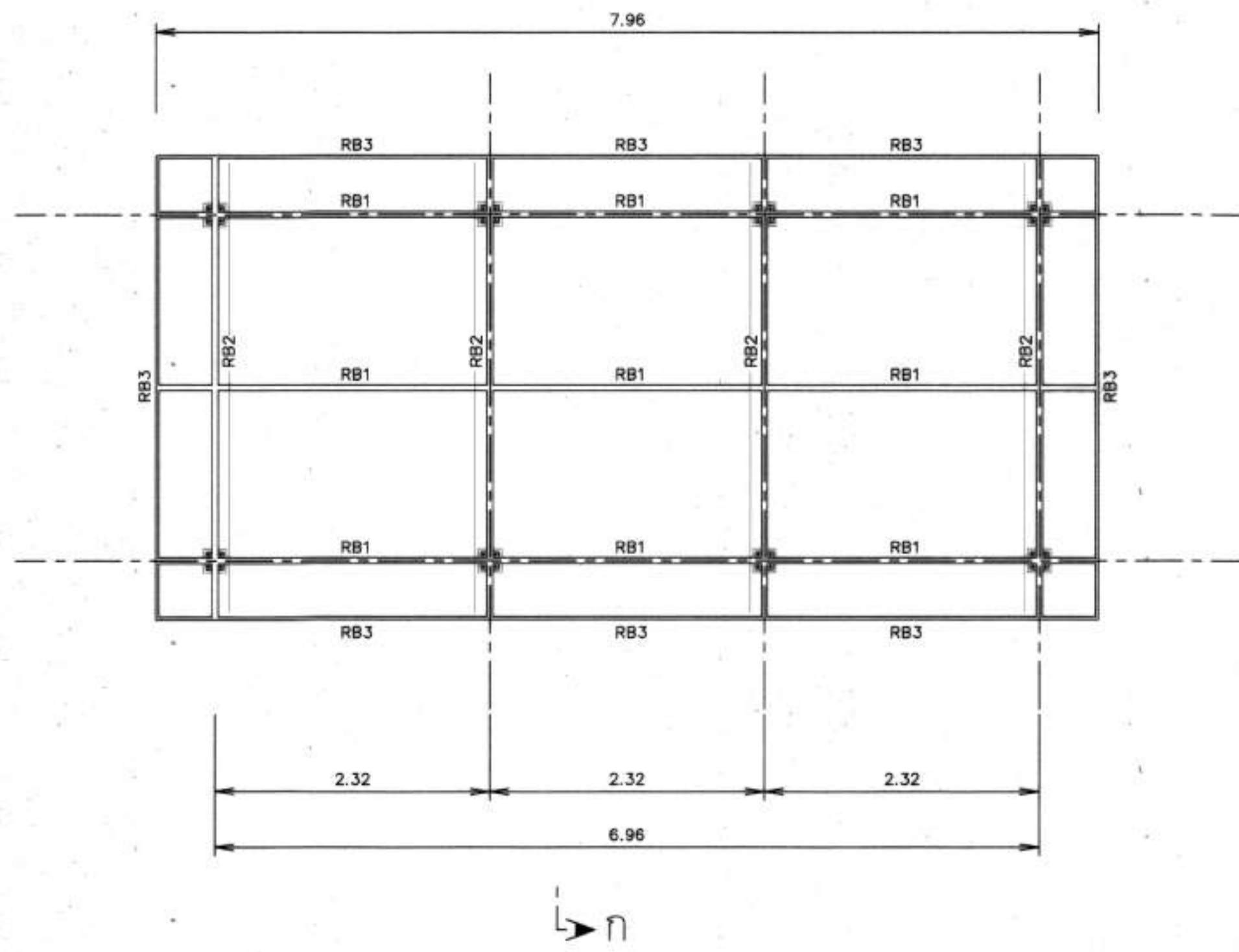
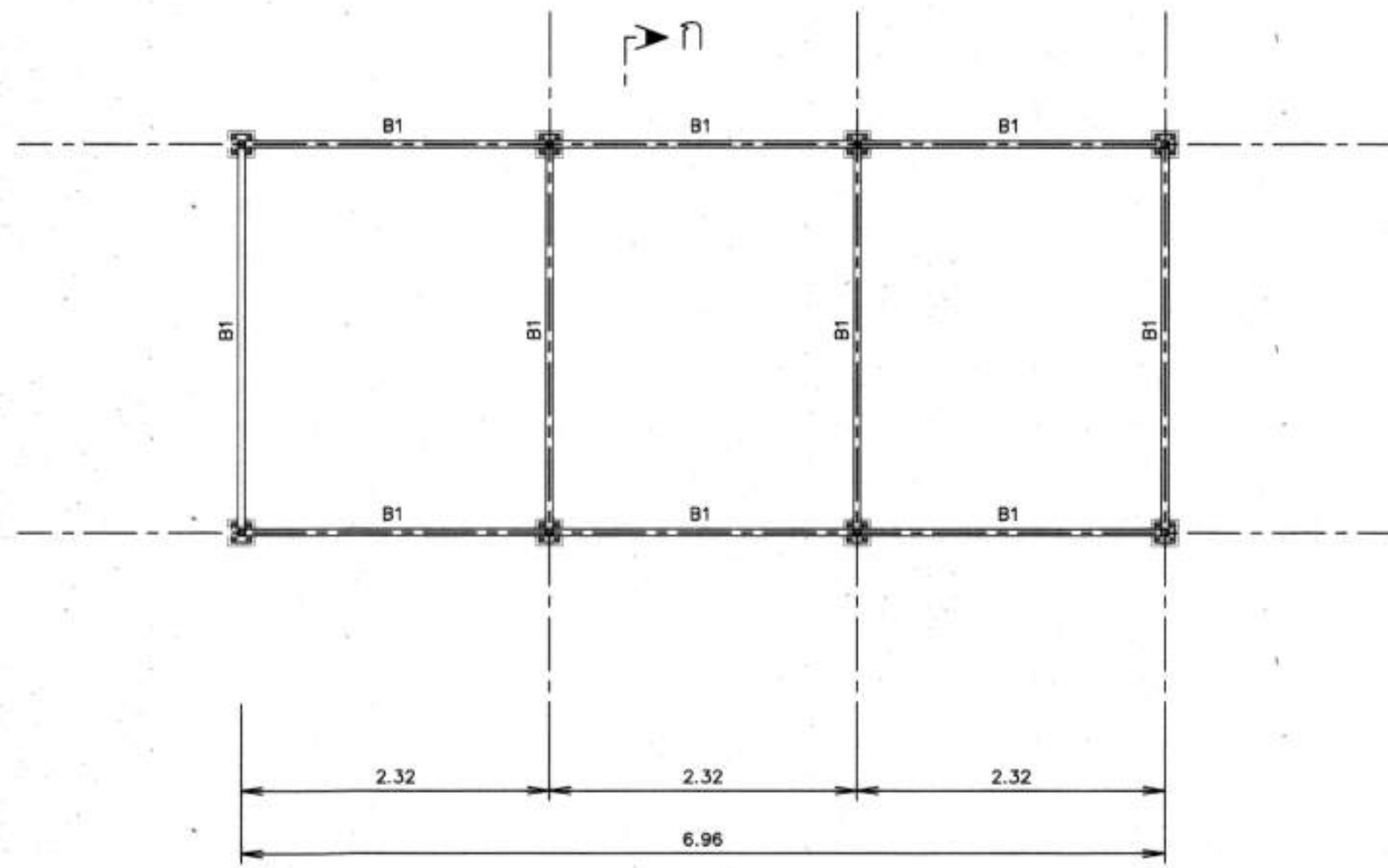

แปลนโครงเหล็กรับแผงเซลล์แสงอาทิตย์

1:40

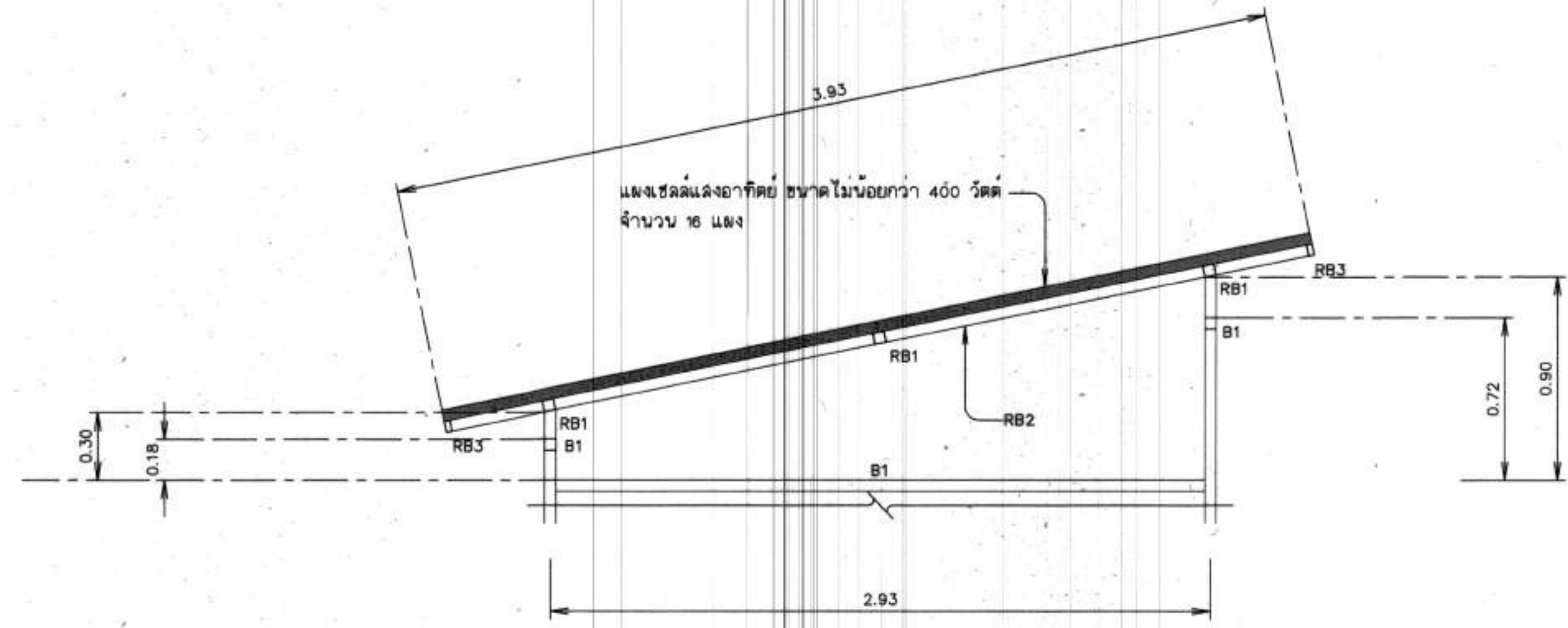

รายละเอียด โครงเหล็กรับแผงเซลล์แสงอาทิตย์

- B1 = เหล็กกล่อง ขนาด 50x50x2.3 มม.
- RB1 = เหล็กกล่อง ขนาด 50x50x2.3 มม.
- RB2 = เหล็กกล่อง ขนาด 50x50x2.3 มม.
- RB3 = เหล็กกล่อง ขนาด 50x25x2.3 มม.

รูปตัด ก - ก

มาตรฐาน 1:20

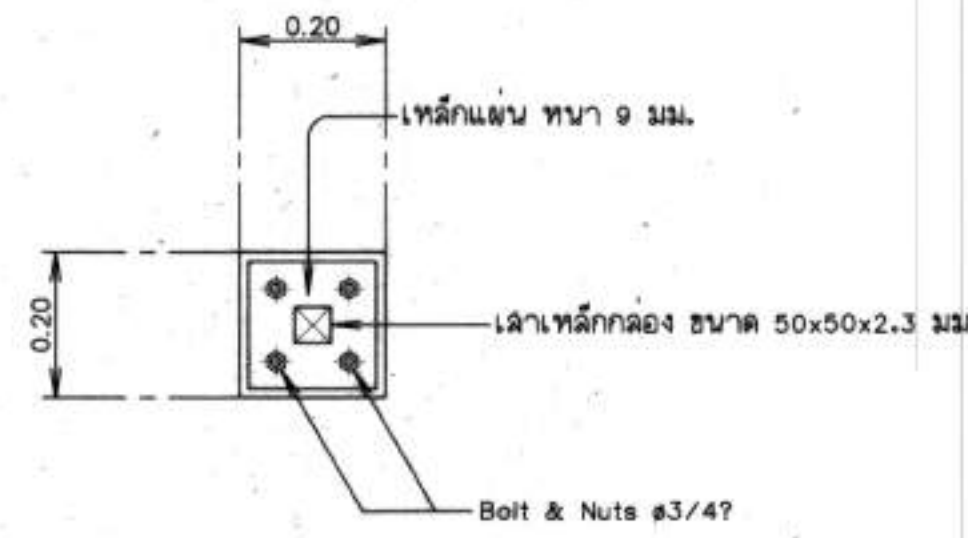

ขยายรอยต่อเสา คสล-เสาเหล็ก

มาตรฐาน 1:10

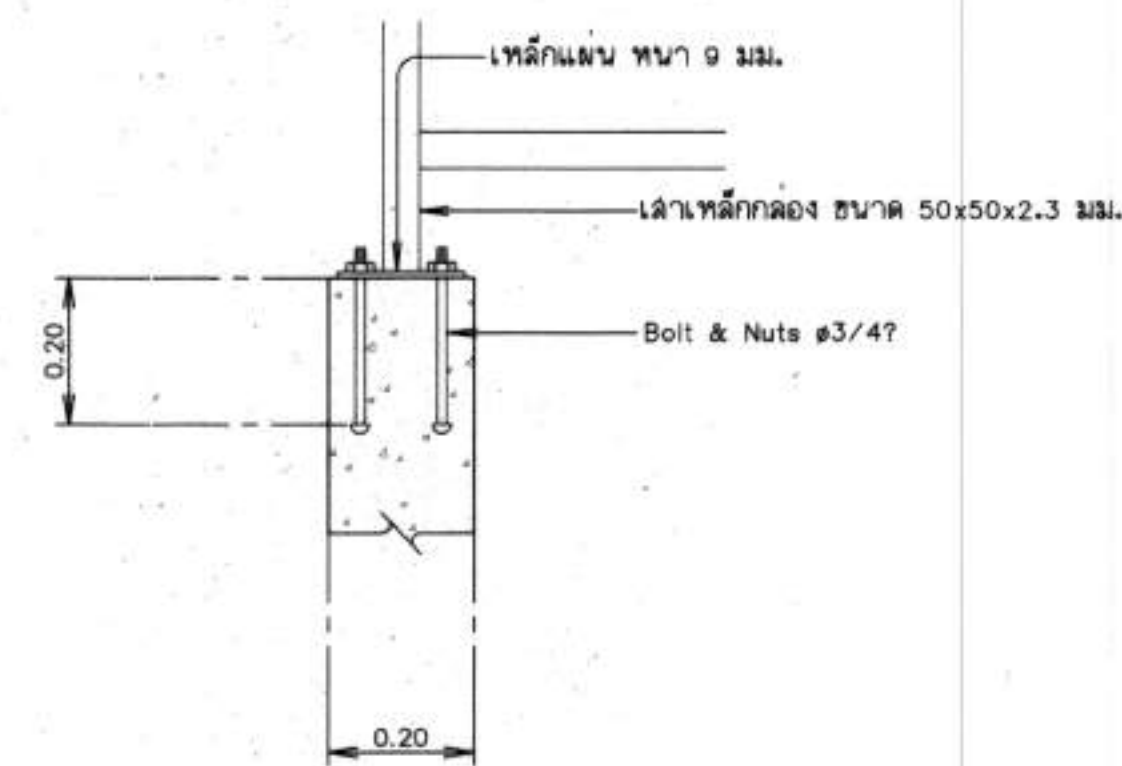

รูปขยาย 1

มาตรฐาน 1:10

หมายเหตุ

1. มีดงากกำหนดเป็นเมตร นอกจากแสดงไว้เป็นอย่างอื่น

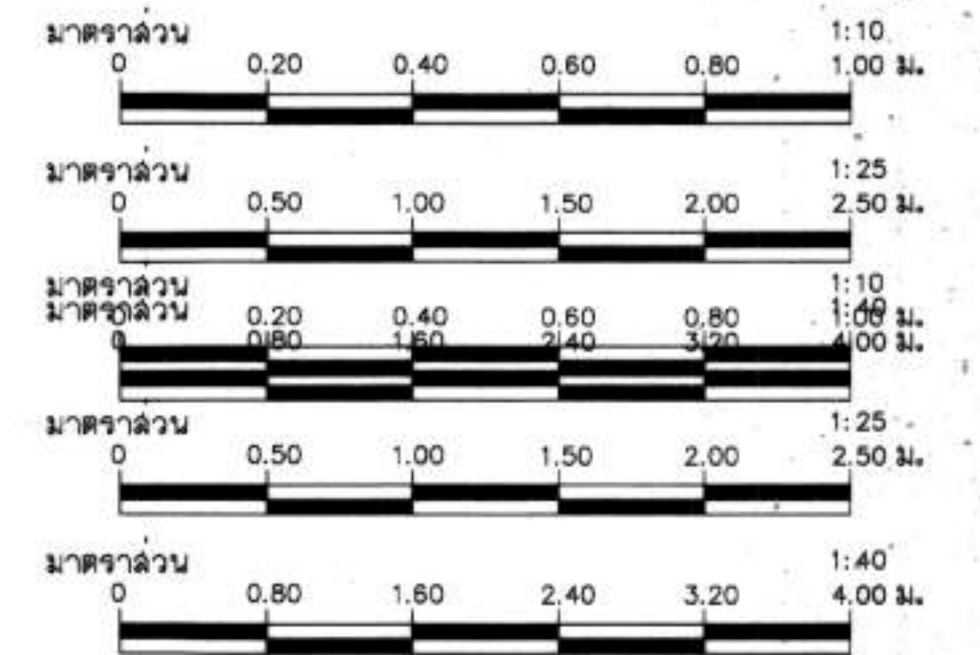

กรมทรัพยากรน้ำ  
โครงการก่อสร้างระบบกระจายน้ำ พร้อมระบบน้ำสะอาดโรงเรียนบ้านดงเป็ดอู่ดงผ่านสืบ  
สนับสนุนโครงการพัฒนาเด็กและเยาวชน ตามพระราชดำริ  
สมเด็จพระกนิษฐาธิราชเจ้ากรมสมเด็จพระเทพรัตนราชสุดาฯ สยามบรมราชกุมารี  
หมู่ที่ 12 บ้านดงสามสิบ ตำบลแฉกพอ อำเภอกงหรา จ.พัทลุง  
แบบอาคารโรงเรียนน้ำ -3

สำนักงานทรัพยากรน้ำที่ 3 จังหวัดพัทลุง

คณะกรรมการจัดทำแบบขยายงานก่อสร้าง	สำรวจ	ผู้สำรวจพัทลุง	เสนอ		ทบท.
นายเสกฤทธิ์ เลี่ยมสกุล	เอกแบบ		ผ่าน		ผอ.
นายสมศักดิ์ ทองเทพ	เขียนแบบ		เห็นชอบ		ผ.ส.ท.
นายสาโรช ถานทองดี	แบบก่อสร้าง		แบบแผนที่		BT-09/18

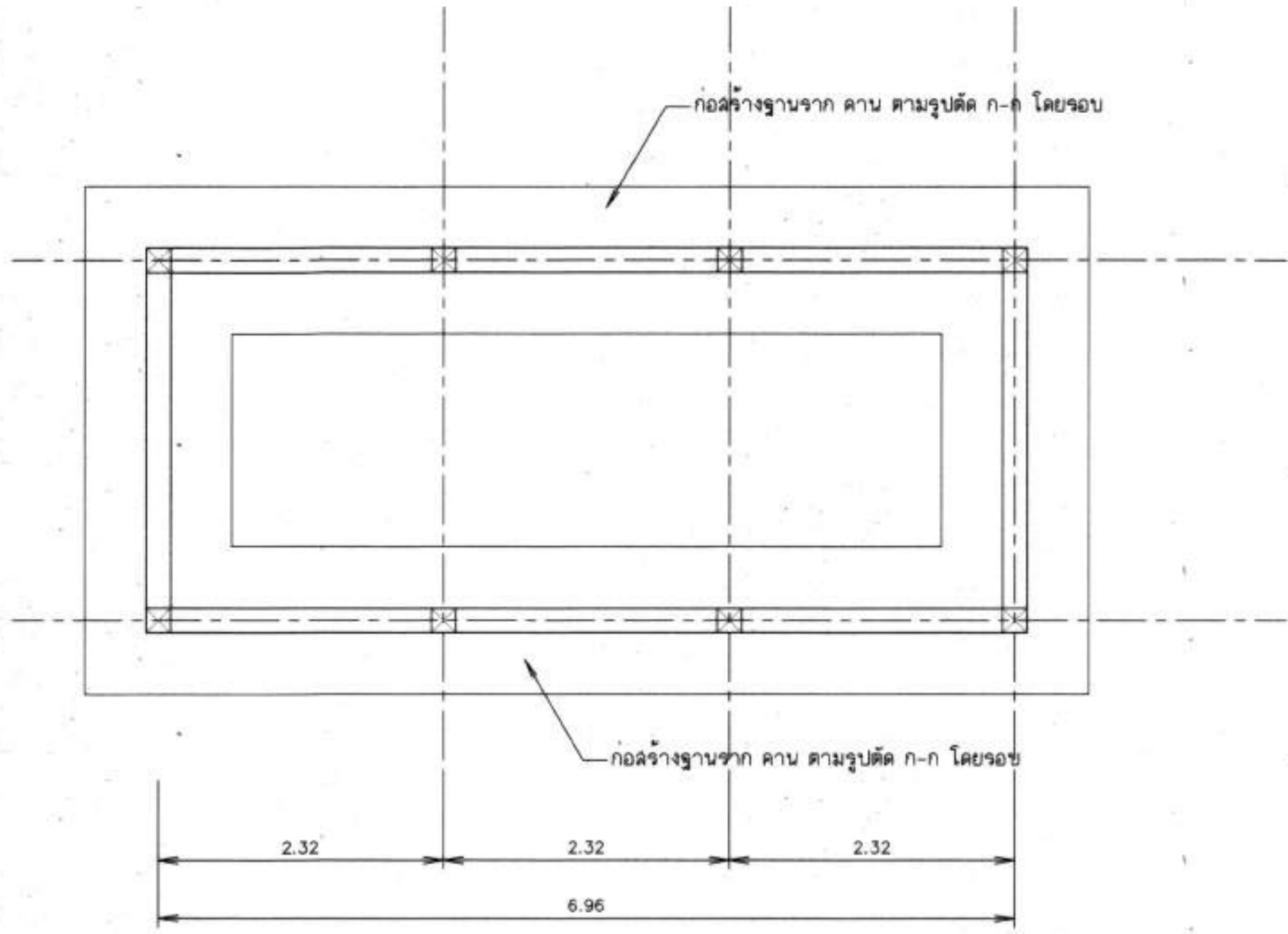

แปลนฐานรากอาคารโรงสูบน้ำ  
มาตราส่วน 1:40

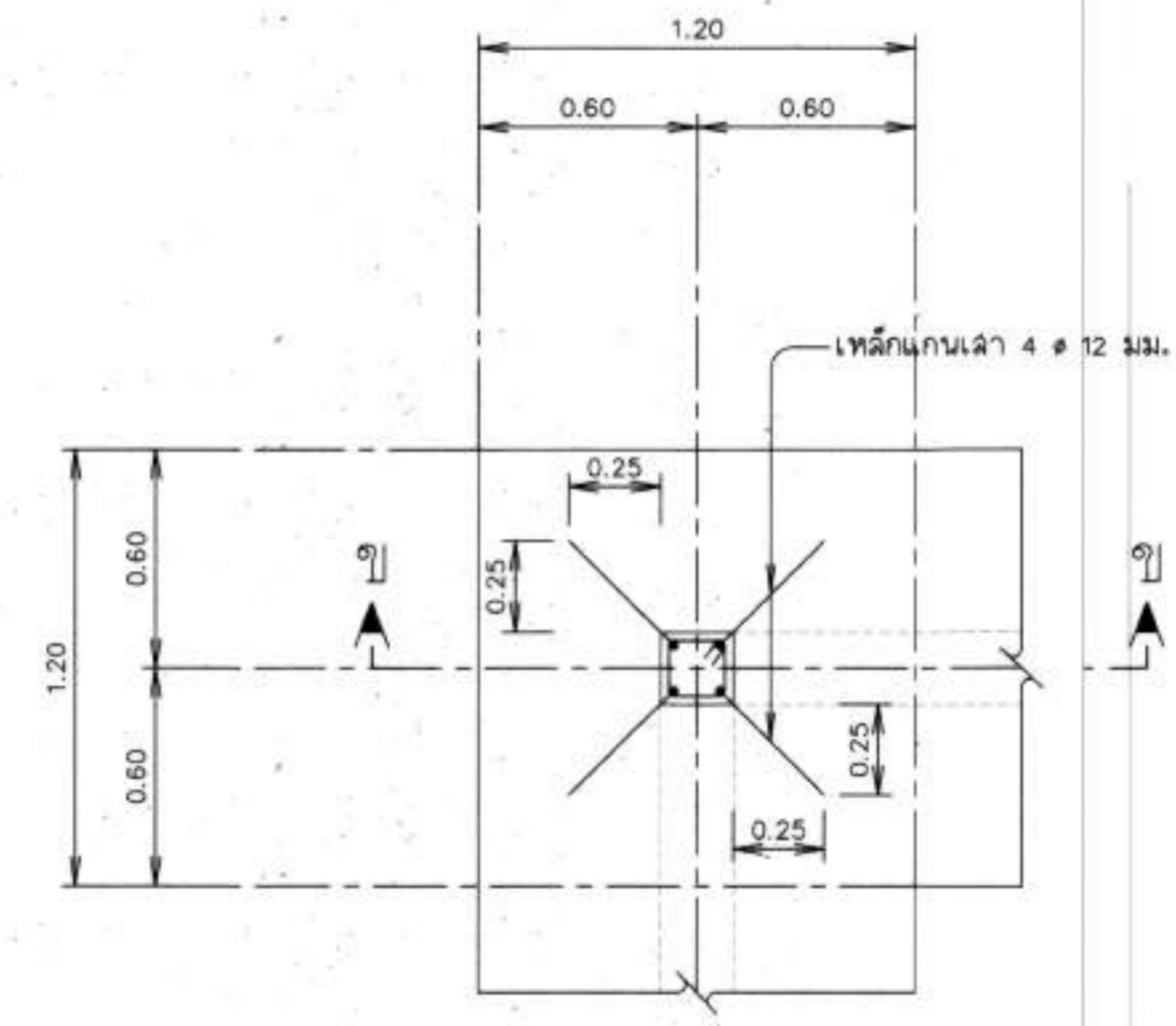

ขยายเสาอาคารโรงสูบน้ำ  
มาตราส่วน 1:20

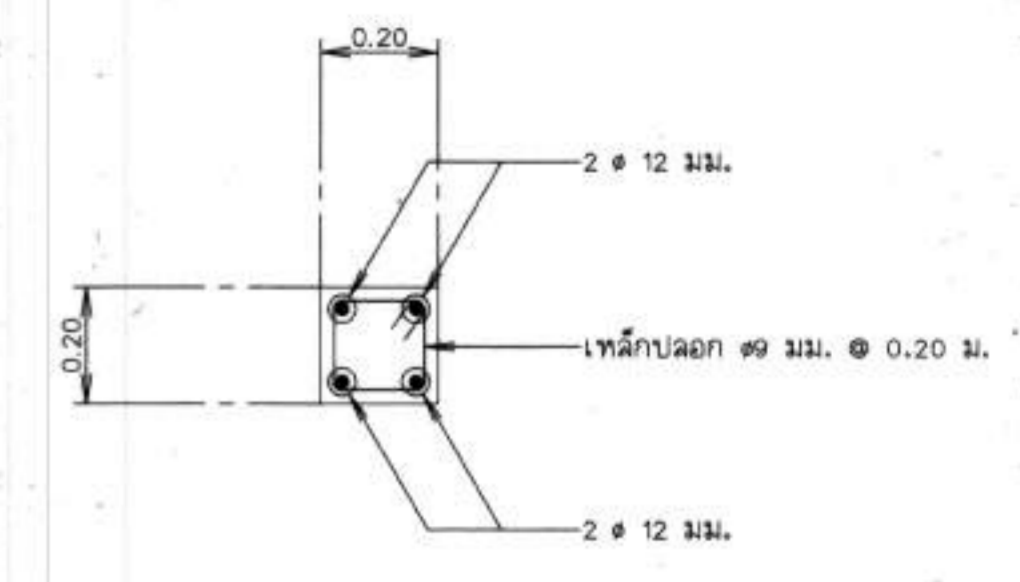

รูปตัด ค - ค  
มาตราส่วน 1:12.5

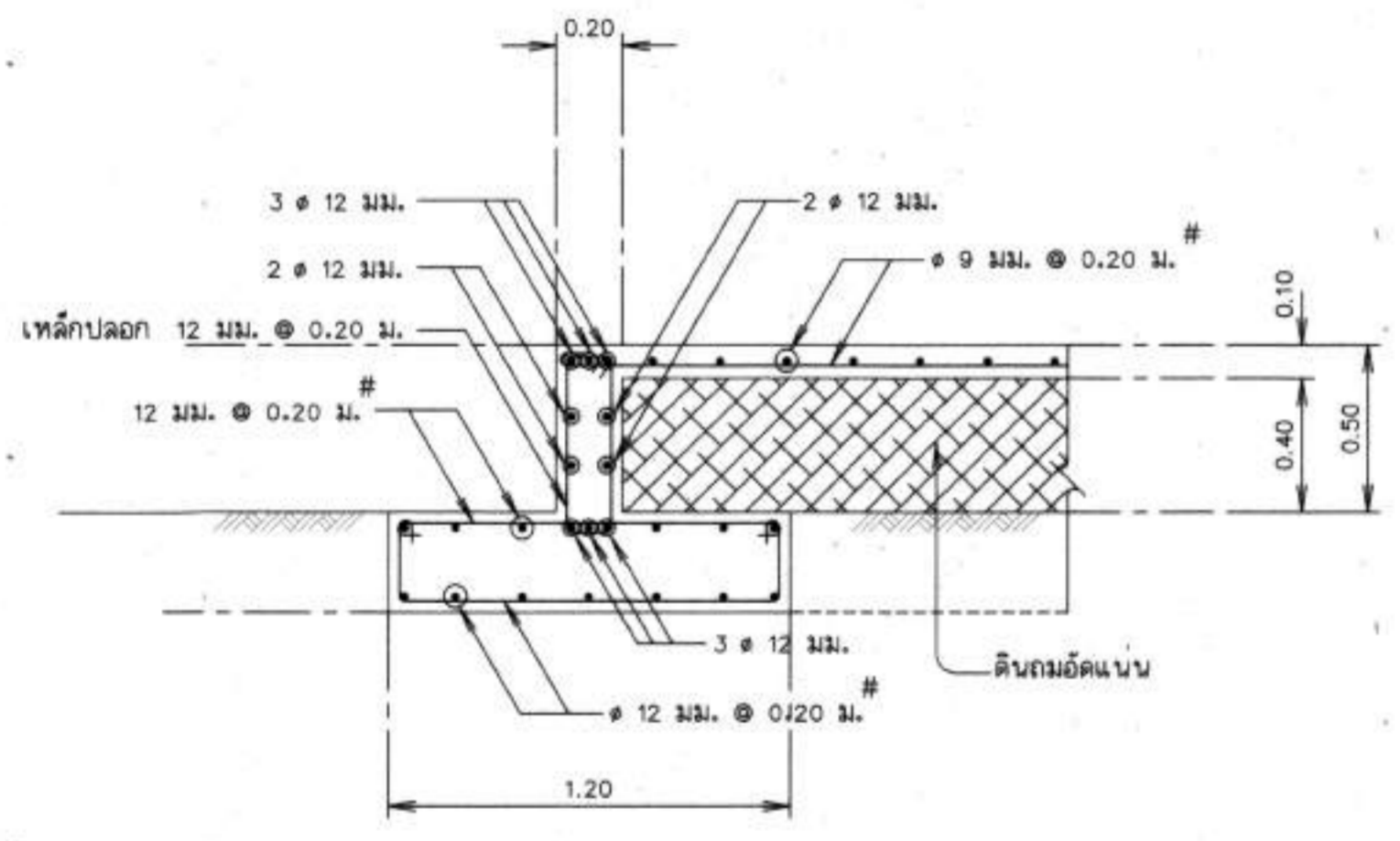

รูปตัด ก - ก  
มาตราส่วน 1:20

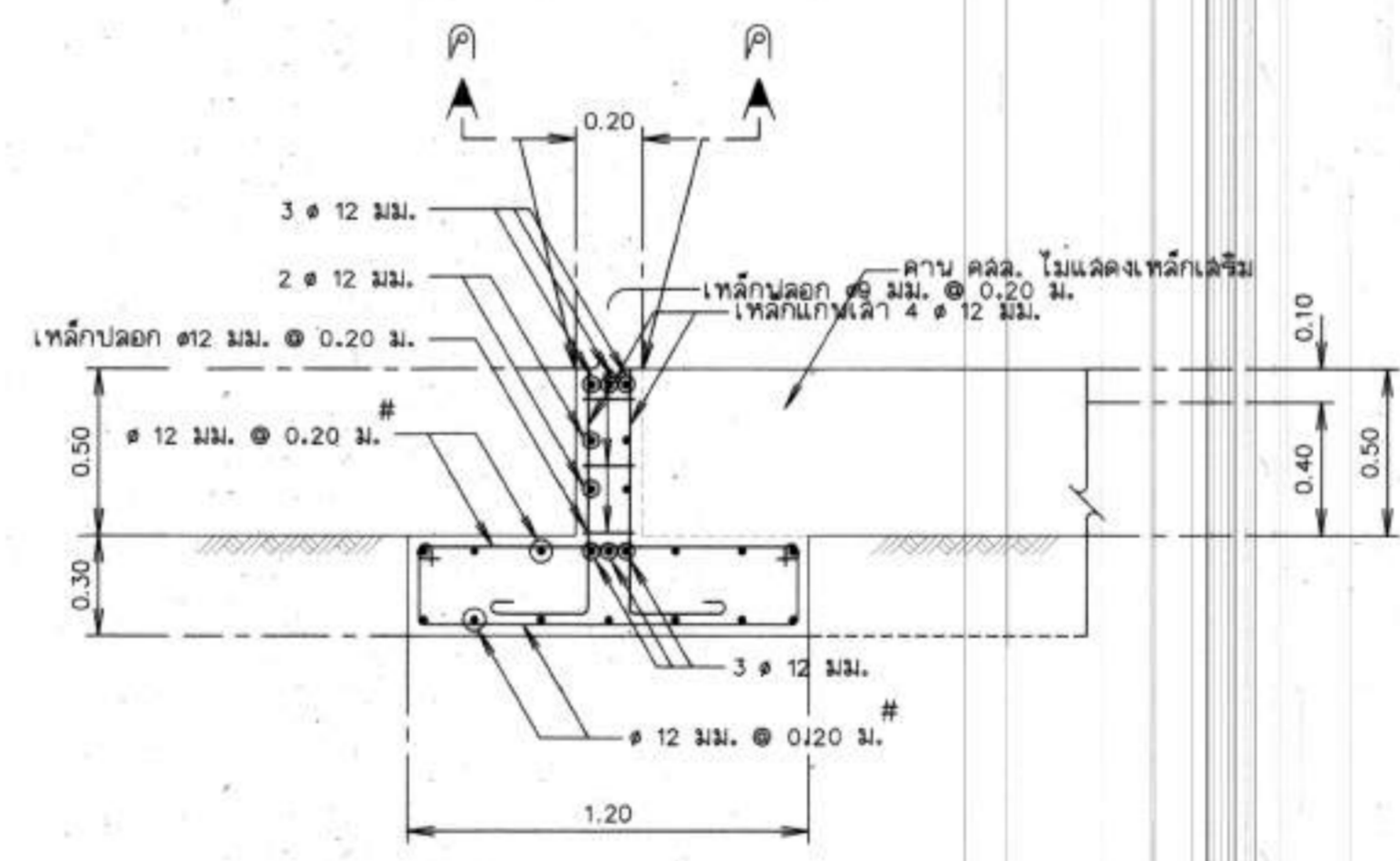

รูปตัด ข - ข  
มาตราส่วน 1:20

หมายเหตุ

- ขนาดของเหล็กเสริม กำหนดไว้เป็นมิลลิเมตร นอกจากแสดงไว้เป็นอย่างอื่น
- เหล็กเสริมใช้เหล็กข้ออ้อย (DEFORMED BAR) ชั้นคุณภาพ SD-30 ตามมาตรฐาน มอก.24-2548 และเหล็กเส้นกลม (ROUND BAR) ชั้นคุณภาพ SR-24 ตามมาตรฐาน มอก.20-2543 สำหรับเหล็กเสริมขนาด 10 มม. ขึ้นไปเป็นเหล็กข้ออ้อย
- คอนกรีตหุ้มเหล็กเสริมให้เป็นไปตามเกณฑ์ดังนี้
  - เหล็กเสริมชั้นเดียวถ้าไม่แสดงไว้เป็นอย่างอื่นให้วางกึ่งกลางความหนา
  - เหล็กเสริมสองชั้นระหว่างผิวเหล็กกับผิวคอนกรีตที่ติดกันแบบให้ใช้ 5 ซม. นอกจากแสดงไว้เป็นอย่างอื่น
- การต่อเหล็กทาบ (LABPED SPICES) ถ้าไม่แสดงไว้เป็นอย่างอื่น
  - เหล็กเส้นกลมให้วางทาบกันไม่น้อยกว่า 48 เท่า ของเส้นผ่าศูนย์กลางเหล็ก เมื่อปลายงอมาตรฐาน และ 62.50 เท่า ของเส้นผ่าศูนย์กลางเหล็ก เมื่อปลายไม่งอมาตรฐาน
  - เหล็กข้ออ้อยให้วางทาบกันไม่น้อยกว่า 30 เท่าของเส้นผ่าศูนย์กลางเหล็ก เมื่อปลายงอมาตรฐาน และ 50 เท่า ของเส้นผ่าศูนย์กลางเหล็ก เมื่อปลายไม่งอมาตรฐาน
- ระยะระหว่างเหล็กเสริมที่แสดงไว้เป็นระยะระหว่างศูนย์กลางเหล็ก ถึงศูนย์กลางเหล็ก

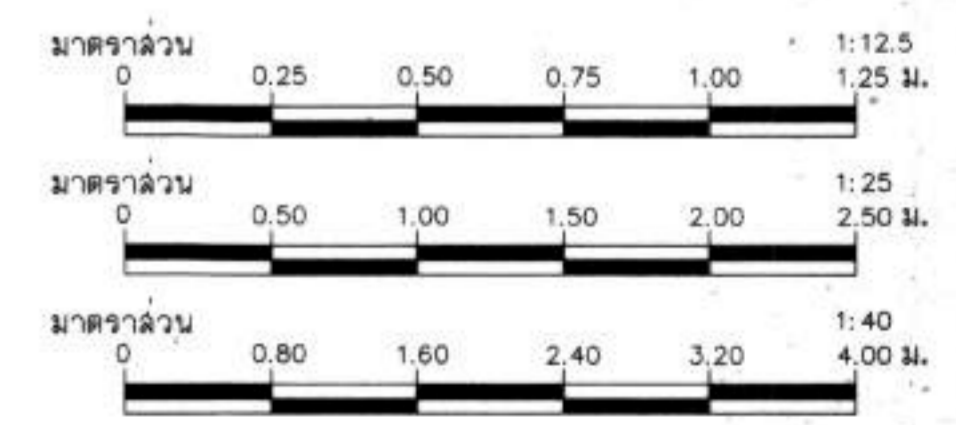

กรมทรัพยากรน้ำ  
โครงการก่อสร้างระบบกระจายน้ำ พร้อมระบบน้ำสะอาดโรงเรียนบ้านคลองปลีแดงสามสิบ  
สนับสนุนโครงการพัฒนาเด็กและเยาวชน ตามพระราชดำริ  
สมเด็จพระกนิษฐาธิราชเจ้ากรมสมเด็จพระเทพรัตนราชสุดาฯ สยามบรมราชกุมารี  
หมู่ที่ 12 บ้านคลองสามสิบ ตำบลเลอพลอ อำเภอกุมภวาปี จังหวัดอุดรธานี  
แบบอาคารโรงสูบน้ำ - 4

สำนักงานทรัพยากรน้ำที่ 3 จังหวัดอุดรธานี

ตำแหน่ง	ชื่อ	ลายเซ็น	วันที่
คณะกรรมการจัดทำแบบแปลน	นายเสกสรรค์ เสียมสกุล	[ลายเซ็น]	๒๑-10/18
วิศวกร	นายสมศักดิ์ ทองเทพ	[ลายเซ็น]	
ช่างเทคนิค	นายสาโรช ถานทองดี	[ลายเซ็น]	

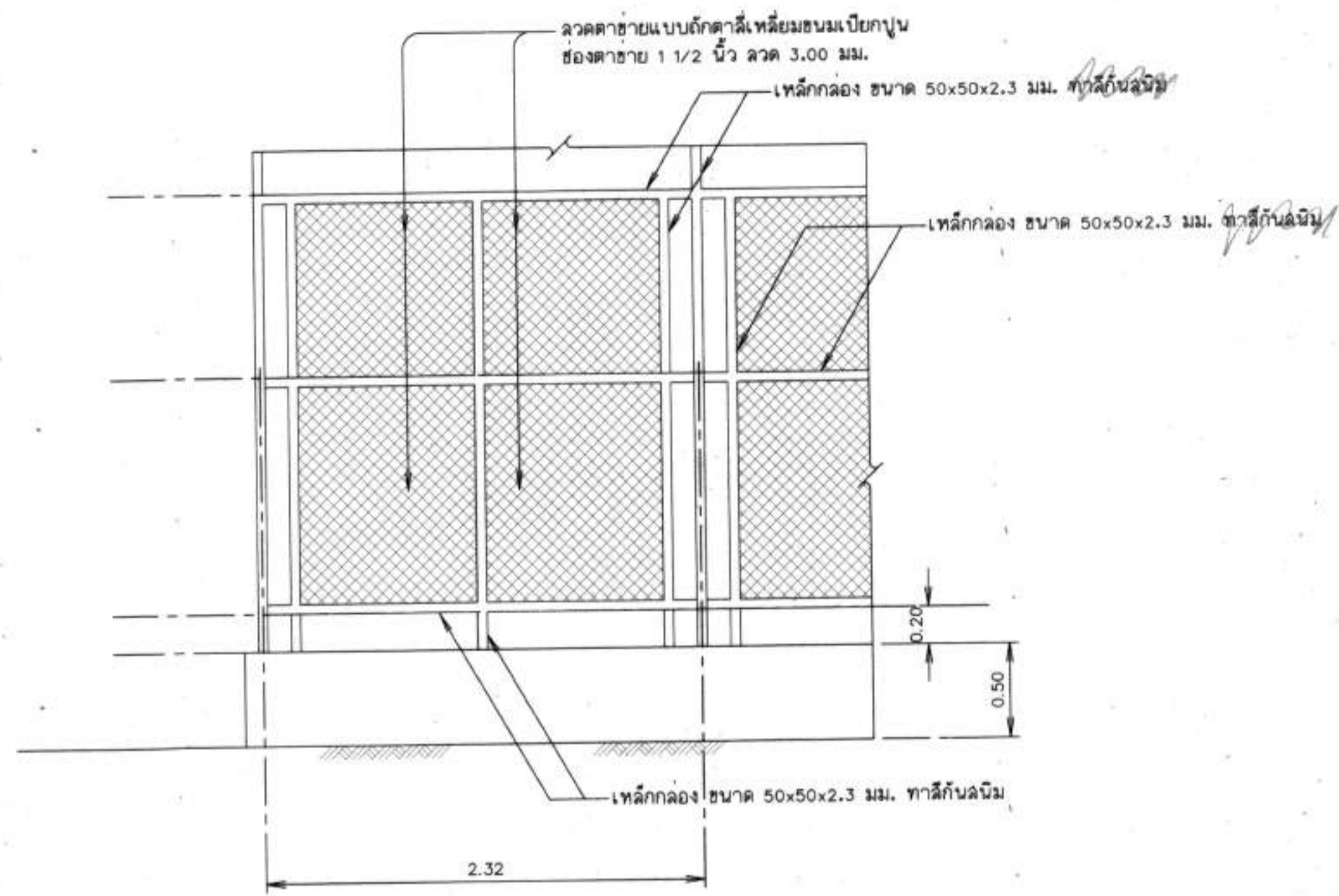

ขยายผนัง   
มาตราส่วน 1:25

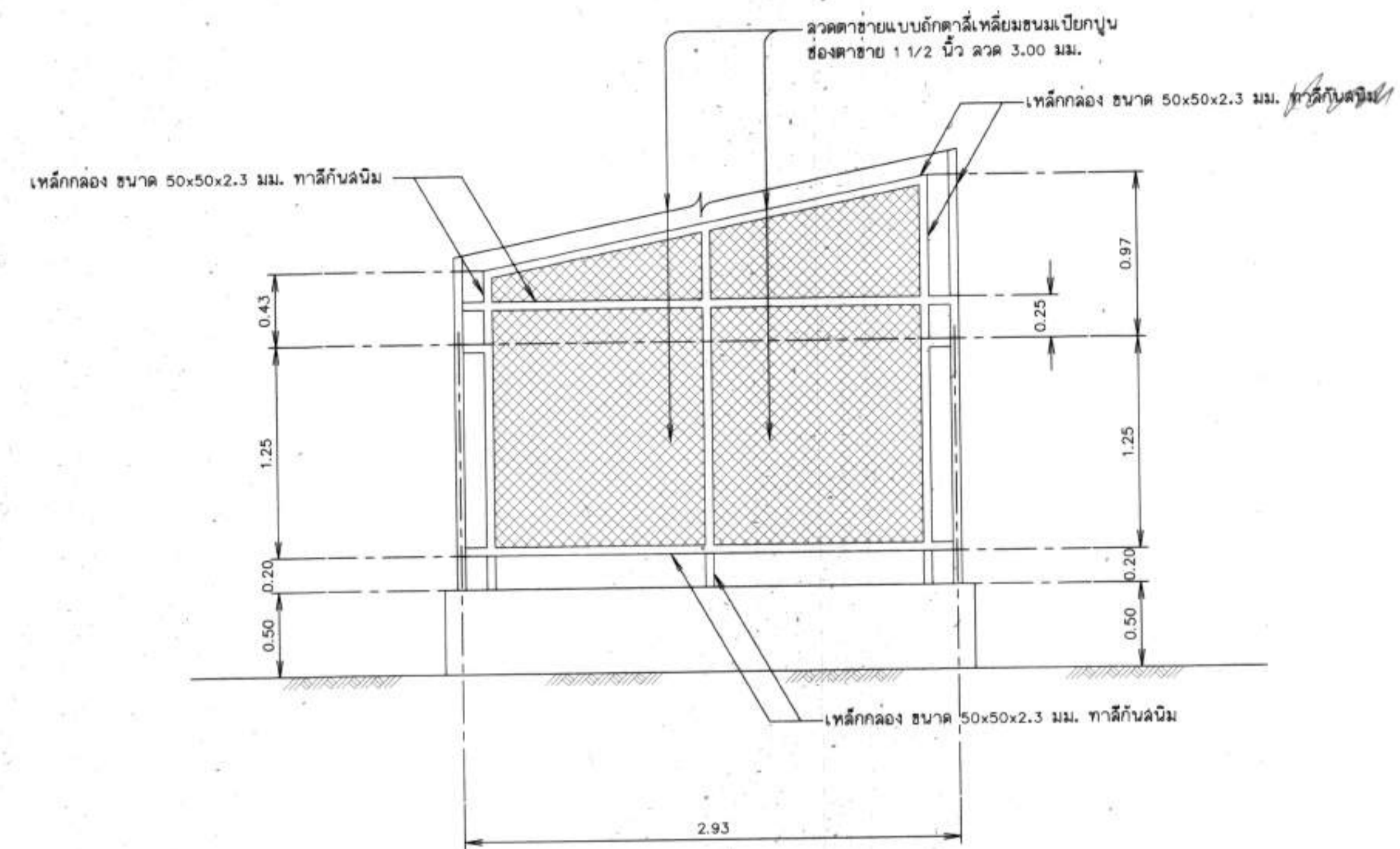

ขยายผนัง   
มาตราส่วน 1:25

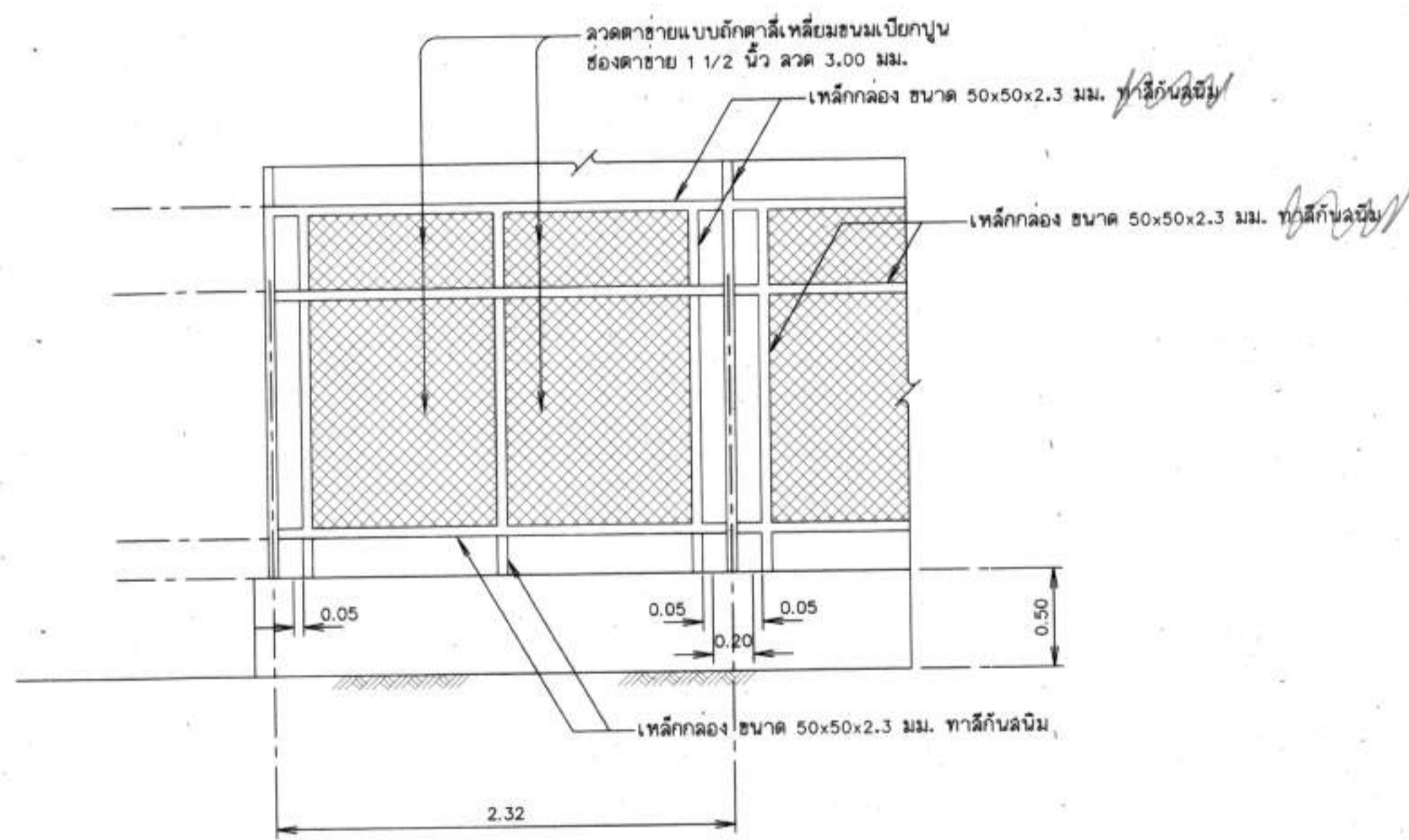

ขยายผนัง   
มาตราส่วน 1:25

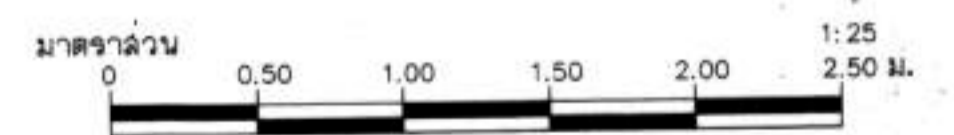

หมายเหตุ

- 1. มีติงต่างกำหนดเป็นเมตร นอกจากแสดงไว้เป็นอย่างอื่น

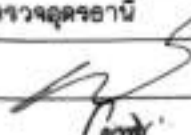
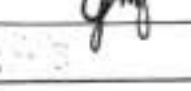

กรมทรัพยากรน้ำ  
โครงการก่อสร้างระบบกระจายน้ำ พร้อมระบบน้ำอัดแรงเรียนบ้านปลือคตตามสืบ  
สนับสนุนโครงการพัฒนาเต็มและยาวสวน ตามพระราชดำริ -  
สมเด็จพระกนิษฐาธิราชเจ้ากรมสมเด็จพระเทพรัตนราชสุดาฯ สยามบรมราชกุมารี  
หมู่ที่ 12 บ้านคางลาบสืบ ตำบลเลอเพอ อำเภอกุมภวาปี จังหวัดอุดรธานี  
แบบอาคารโรงสูบน้ำ -5

สำนักงานทรัพยากรน้ำที่ 3 จังหวัดอุดรธานี

คณะกรรมการจัดทำแบบรายการงานก่อสร้าง	สำรวจ	ผู้สำรวจอุดรธานี	เสนอ	ทบท.
ประธานกรรมการ นายเลิศฤทธิ์ เสียมสกุล	ออกแบบ		ผ่าน	ผอ.ค.
กรรมการ นายสมศักดิ์ ทองเทพ	เขียนแบบ		เห็นชอบ	ผอ.สท.
กรรมการ นายสาโรช ตานทองดี	แบบก่อสร้าง		แบบผ่าน	81-11/18

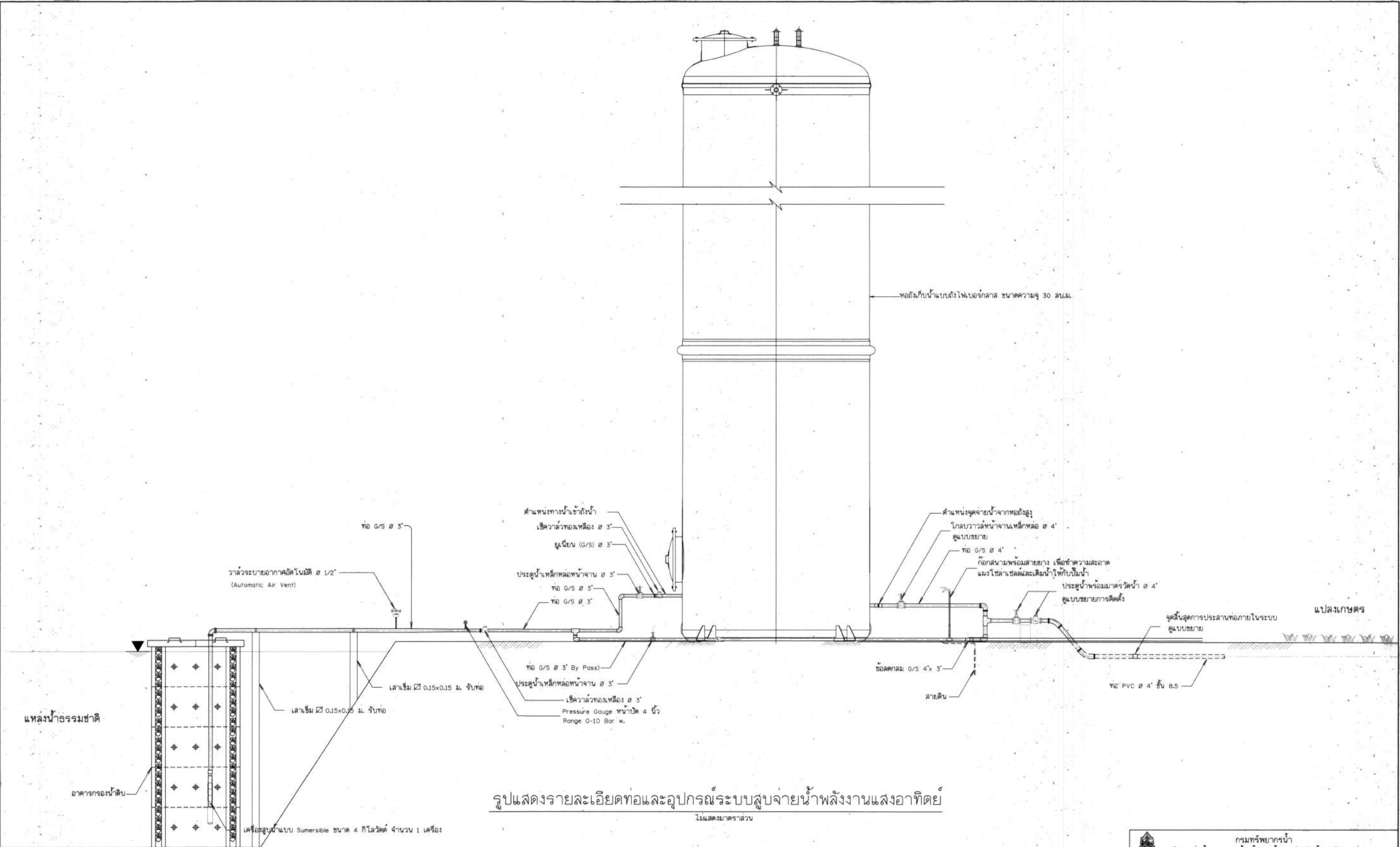

รูปแสดงรายละเอียดท่อและอุปกรณ์ระบบสูบน้ำพลังงานแสงอาทิตย์  
ไม่แสดงมาตราส่วน

- หมายเหตุ**
- ท่อและอุปกรณ์ต่อภายในระบบจนถึงจุดสิ้นสุดการประสานท่อภายในระบบ
  - ใช้ท่อและอุปกรณ์เหล็กกล้าสังกะสี ตามมาตรฐาน มอก.277-2532 ประเภท 2 สีน้ำเงิน ยกเว้นที่ระบุไว้เป็นอย่างอื่นในแบบ
  - อุปกรณ์เหล็กหล่อ ตามมาตรฐาน มอก.918-2535 ,มอก.1368-2539 ,มอก.432-2529
  - อุปกรณ์ทองเหลือง ตามมาตรฐาน มอก.17-2532
  - ท่อจ่ายน้ำไร้ท่อ พีวีซี ชั้น 8.5 ตามมาตรฐาน มอก.17-2532 ,ข้อต่อ พีวีซี ชั้น 13.5 ตามมาตรฐาน มอก.1131-2535

กรมทรัพยากรน้ำ  
โครงการก่อสร้างระบบจ่ายน้ำ พืชมระบบน้ำสะอาด โรงเรียนบ้านคลองเขื่อนสามชัย  
สนับสนุนโครงการพัฒนาและขยาย ศาลพระพรหม  
สมเด็จพระกนิษฐาธิราชเจ้ากรมสมเด็จพระเทพรัตนราชสุดาฯ สยามบรมราชกุมารี  
หมู่ที่ 12 บ้านคลองสามชัย ตำบลคลองพลอย อำเภอกุมภวาปี จังหวัดอุดรธานี  
แบบระบบจ่ายน้ำด้วยพลังงานแสงอาทิตย์ ขนาด 4 กิโลวัตต์  
รูปแสดงรายละเอียดท่อและอุปกรณ์ระบบสูบน้ำพลังงานแสงอาทิตย์

สำนักงานทรัพยากรน้ำที่ 3 อุดรธานี

ประธานกรรมการ	นายเสด็จ คุ้มแก้ว	สำรวจ	นายสุวิทย์ คุ้มแก้ว	ตรวจสอบ	นายสุวิทย์ คุ้มแก้ว	วันที่	12/18
กรรมการ	นายสมศักดิ์ ทองเทพ	ออกแบบ	นายสุวิทย์ คุ้มแก้ว	หน้า	นายสุวิทย์ คุ้มแก้ว	หน้า	หน้า
กรรมการ	นายสาโรช อานทองดี	เขียนแบบ	นายสุวิทย์ คุ้มแก้ว	เห็นชอบ	นายสุวิทย์ คุ้มแก้ว	หน้า	หน้า
		แบบเลขที่		แบบแผนที่			

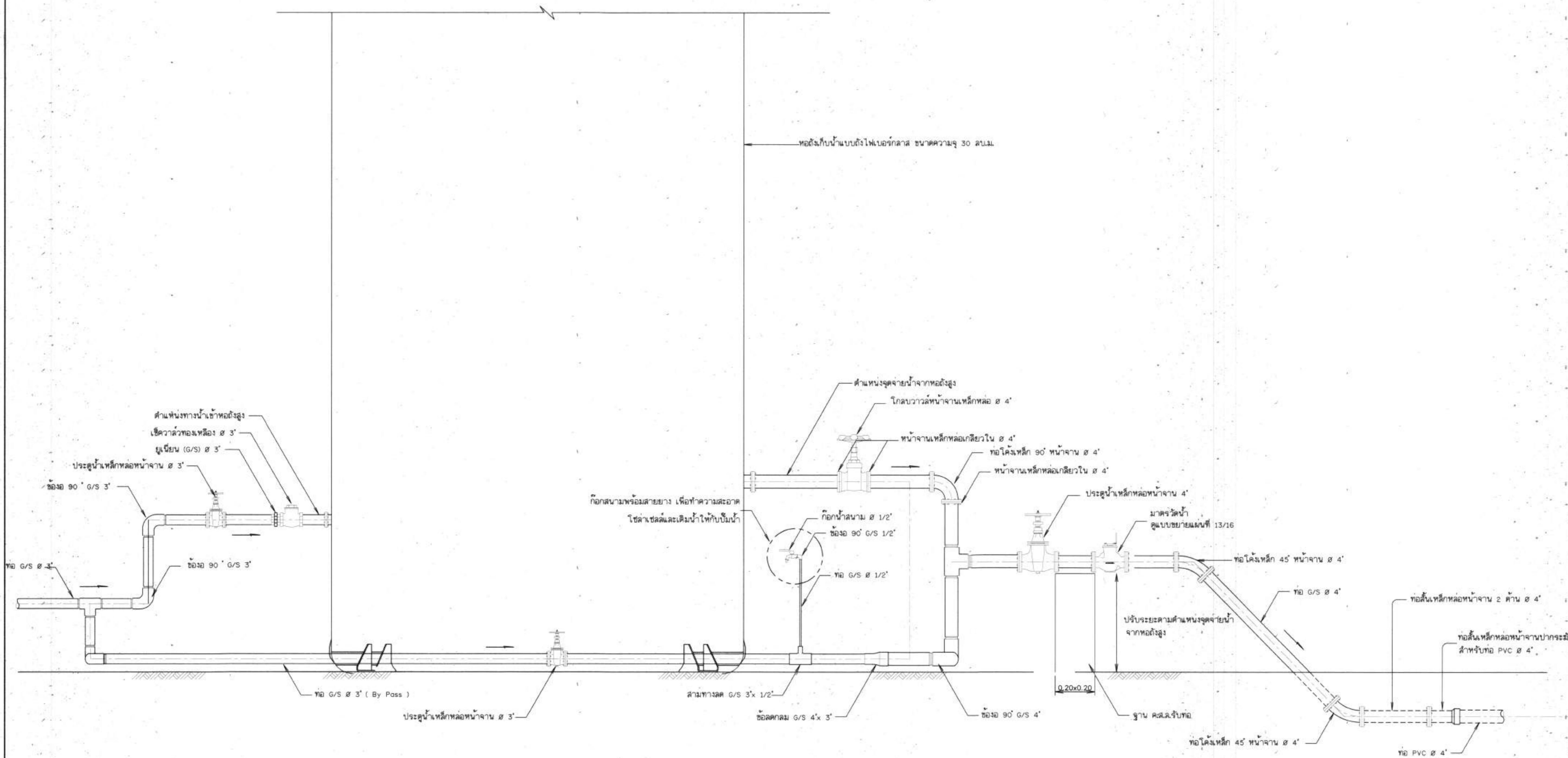

รูปแสดงรายละเอียดการต่อท่อและอุปกรณ์ออกจากถังกระจายน้ำ  
ไม่แสดงมาตราส่วน

กรมทรัพยากรน้ำ  
โครงการก่อสร้างระบบจ่ายน้ำ พร้อมระบบบำบัด โรงเรียนบ้านเบ็ญตมออัน  
สนับสนุนโครงการพัฒนาสิ่งแวดล้อมภายใน ตำบลประจักษ์  
สมเด็จพระกนิษฐาธิราชเจ้ากรมสมเด็จพระเทพรัตนราชสุดาฯ สยามบรมราชกุมารี  
หมู่ที่ 12 บ้านดงสามสิบ ตำบลเสนาเพล อำเภอกุมภวาปี จังหวัดอุดรธานี  
แบบระบบกระจายน้ำด้วยถังจ่ายน้ำและสายท่อ ขนาด 4 นิ้ว  
รูปแสดงรายละเอียดการต่อท่อและอุปกรณ์ออกจากถังกระจายน้ำ

คณะกรรมการจัดทำแบบรูปรายการงานก่อสร้าง		สำรวจ	ผู้สำรวจตรวจ	ตรวจสอบ	หน้า
ประธานกรรมการ	นายเสด็จฤทธิ์ เสียมสกุล	ออกแบบ			ท.น.
กรรมการ	นายสมศักดิ์ ทองเทพ	เขียนแบบ			ค.อ.ส.
กรรมการ	นายสาโรช ถานทองดี	แบบเลขที่			ค.อ.ส.พ.
สำนักงานทรัพยากรน้ำที่ 3 อุดรธานี					
ปี-13/16					

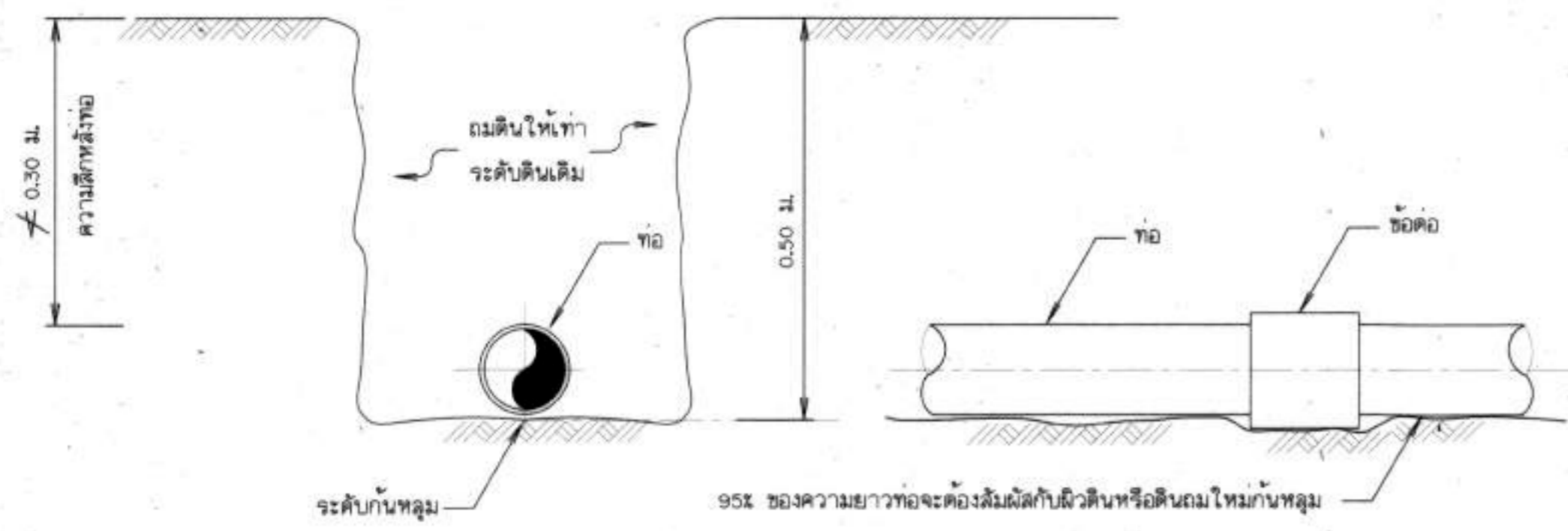

1. แบบการวางท่อทั่วไป  
ไม่แสดงมาตรฐาน

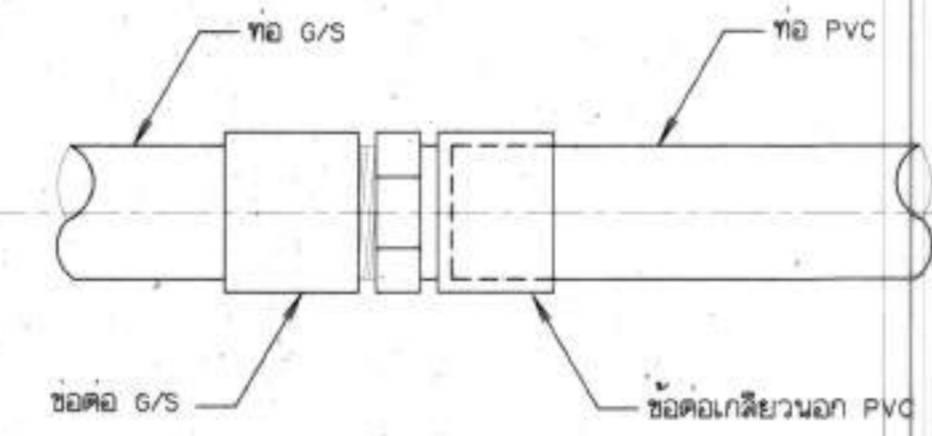

2. แบบการต่อท่อ G/S กับท่อ PVC  
ไม่แสดงมาตรฐาน

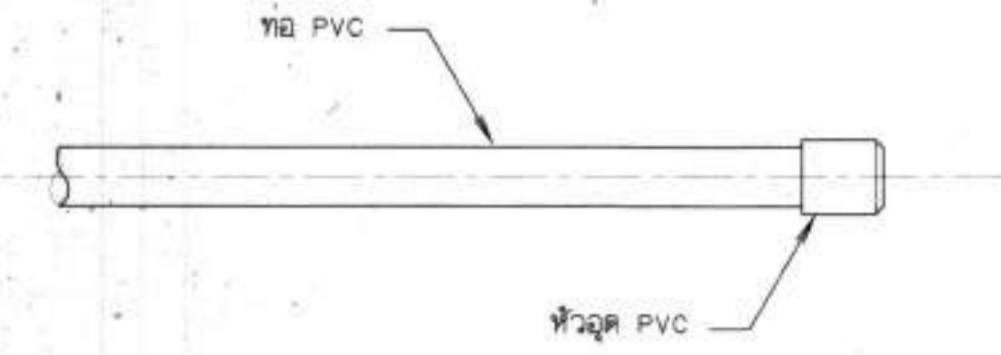

3. แบบการต่อหัวอุด PVC  
ไม่แสดงมาตรฐาน

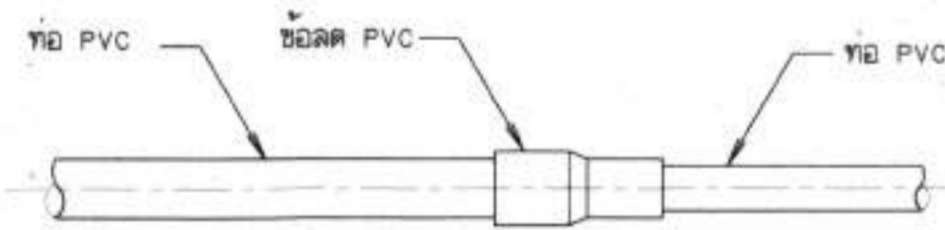

4. แบบการต่อข้อต่อ PVC  
ไม่แสดงมาตรฐาน

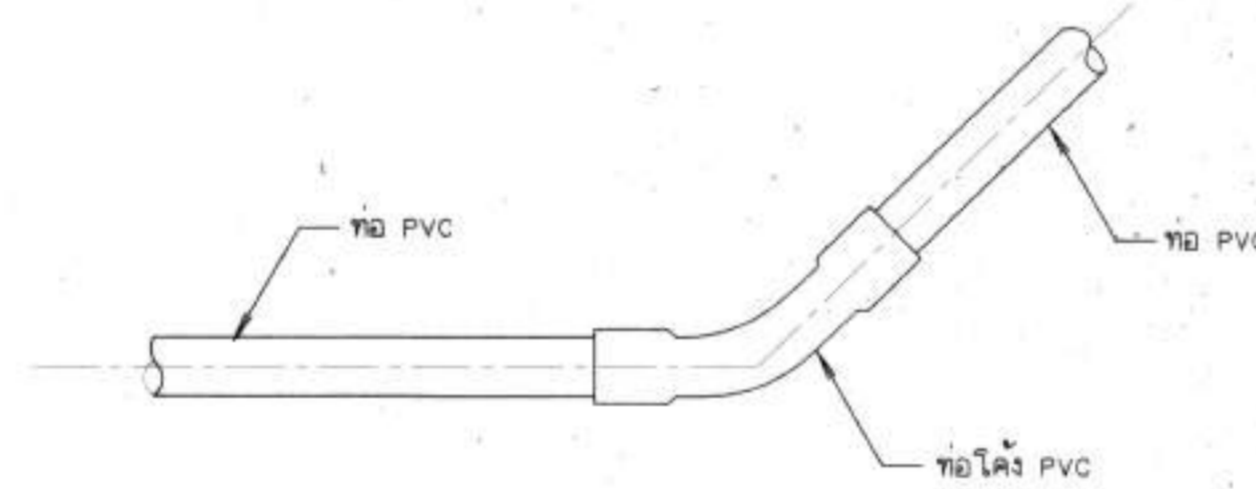

5. แบบการต่อข้อโค้ง 22 1/2, 45° PVC  
ไม่แสดงมาตรฐาน

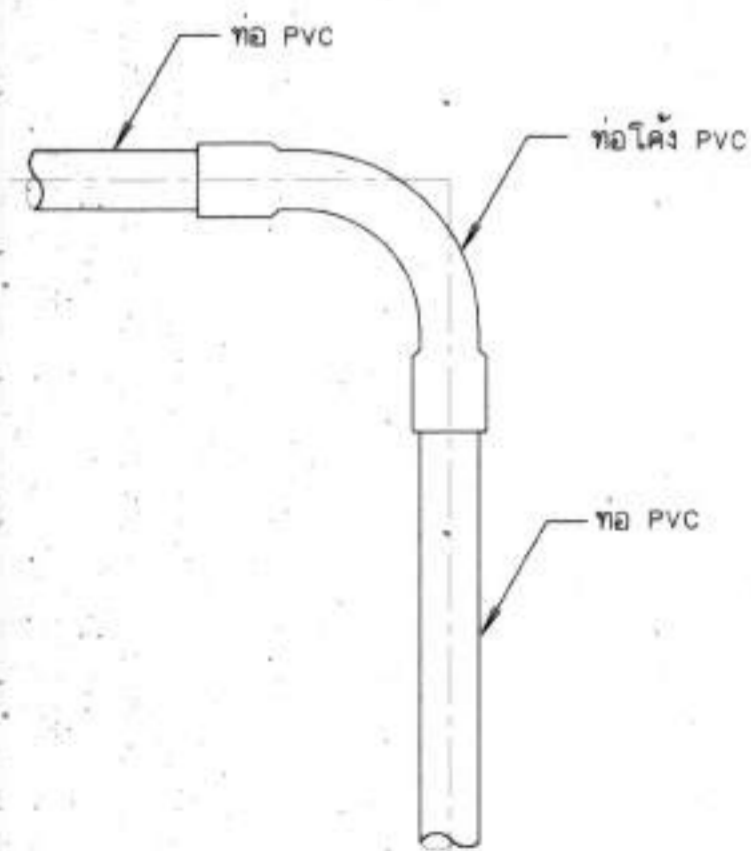

6. แบบการต่อข้อโค้ง 90° PVC  
ไม่แสดงมาตรฐาน

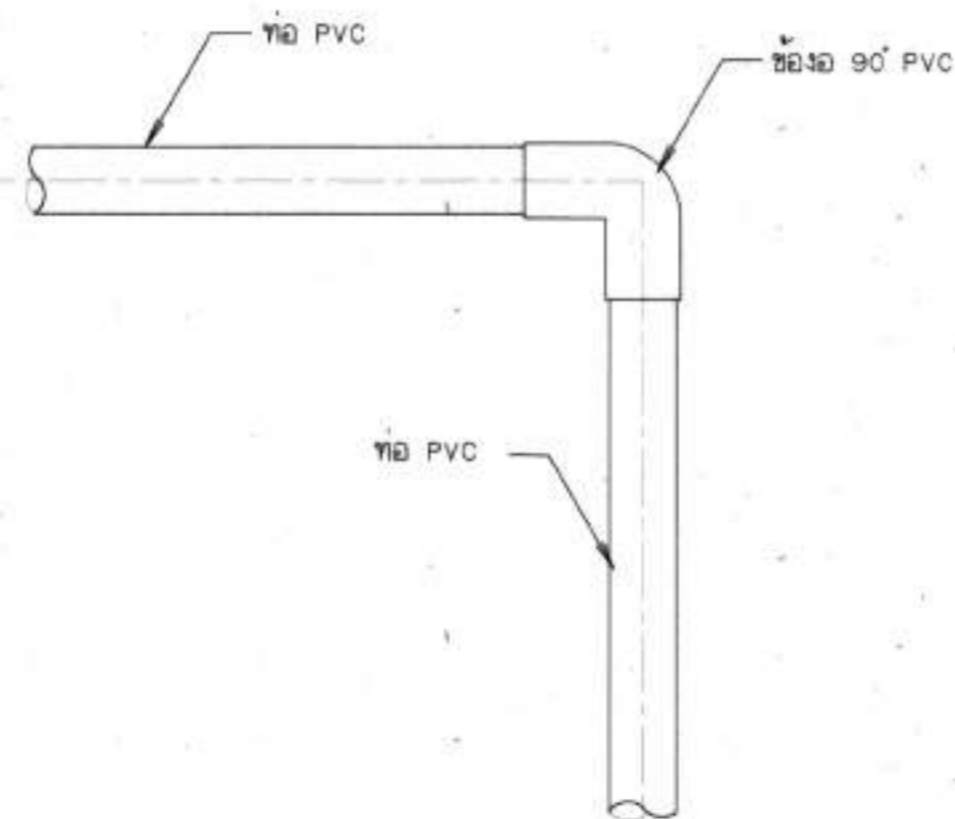

7. แบบการต่อข้อต่อ 90° PVC  
ไม่แสดงมาตรฐาน

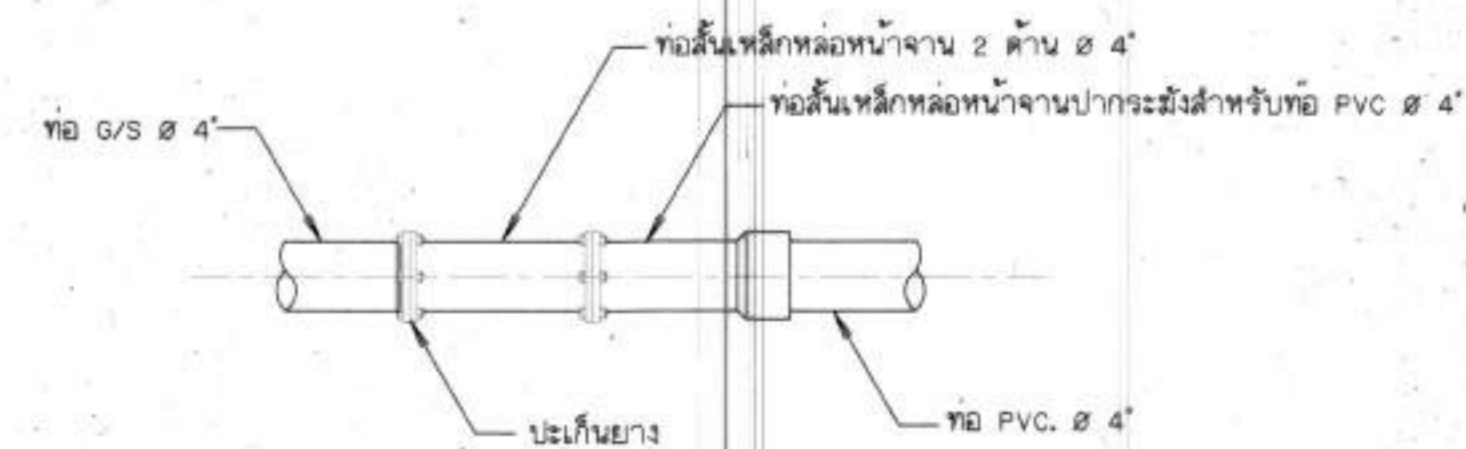

8. การบรรจุท่อเหล็กอาบสังกะสี G/S กับท่อ PVC.  
ไม่แสดงมาตรฐาน

หมายเหตุ

- ท่อ PVC, สีฟ้า เป็นชั้น 0.5 ยกเว้น ท่อ PVC ภายในห้องถึงเหล็กค้ำน้ำ เป็นชั้น 13.5 ตามมาตรฐาน มอก. 17-2533
- ท่อ GS, ประเภทที่ 2 สีน้ำเงิน ตามมาตรฐาน มอก. 277-2532
- อุปกรณ์ข้อต่อ PVC, ทุกชนิดเป็นชั้น 13.5 ตามมาตรฐาน มอก.1131-2535
- การต่อท่อ GS, เช้ากับอุปกรณ์ประปาชนิดเดียวกัน เช่น ข้อต่อ ข้อโค้ง สามทาง ให้ใช้ข้อต่อที่มีเกลียวขนาด 11 เกลียว/นิ้ว เว้นแต่แบบแปลนกำหนดไว้เป็นอย่างอื่น
- หากมีรายการประกอบสถานที่จุดใดซึ่งแย้งหรือแตกต่างจากแบบแปลนนี้ ผู้ว่าจ้างขอสงวนสิทธิ์ให้กรมทรัพยากรน้ำเป็นผู้วินิจฉัย

คณะกรรมการจัดทำแบบรายการงานก่อสร้าง				สำรวจ	ผู้สำรวจ	ตรวจสอบ	ทบท.
ประธานกรรมการ	นายเลิศฤทธิ์ เขียวสกุล			ออกแบบ			ทบท.
กรรมการ	นายสมศักดิ์ ทองเทพ			เขียนแบบ		เห็นชอบ	ทบท.
กรรมการ	นายสาโรจ อานทองดี			แบบแปลน		แบบแปลน	ทบท.
				วันที่	3 ตุลาคม	ปี	๒๕๖๑

กรมทรัพยากรน้ำ  
โครงการก่อสร้างระบบกระจายน้ำ พร้อมระบบบำบัดน้ำเสีย โรงเรือนแบบเบียดสามชั้น  
สนับสนุนโครงการพัฒนาพื้นที่เกษตรกรรม ตำบลบึงสามพัน  
อันเนื่องมาจากพระราชดำริของสมเด็จพระนางเจ้าสิริกิติ์ พระบรมราชินีนาถ  
หมู่ที่ 12 บ้านคลองสามสิบ ตำบลคลองไหล อำเภอกงหรา จังหวัดพัทลุง  
แบบระบบกระจายน้ำด้วยวิธีการแรงดันขนาด 4 นิ้ว  
รูปแสดงรูปแบบการวางและต่อท่อ  
สำนักงานทรัพยากรน้ำที่ 3 อุตรดิตถ์

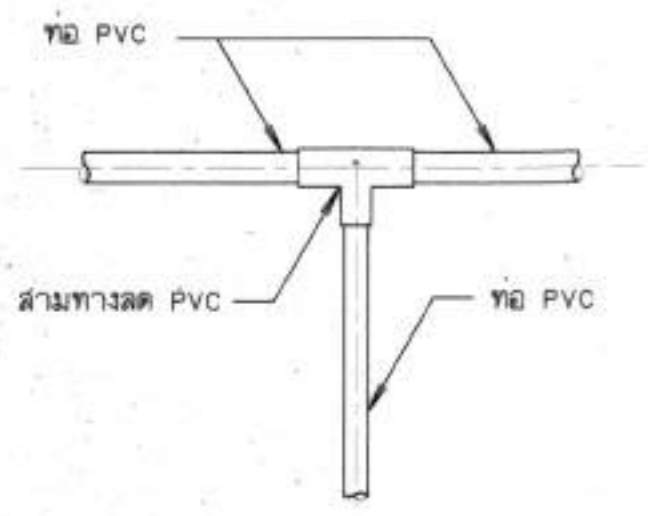

9. แบบการต่อสามทางลด PVC  
ไม่แสดงขนาดบางส่วน

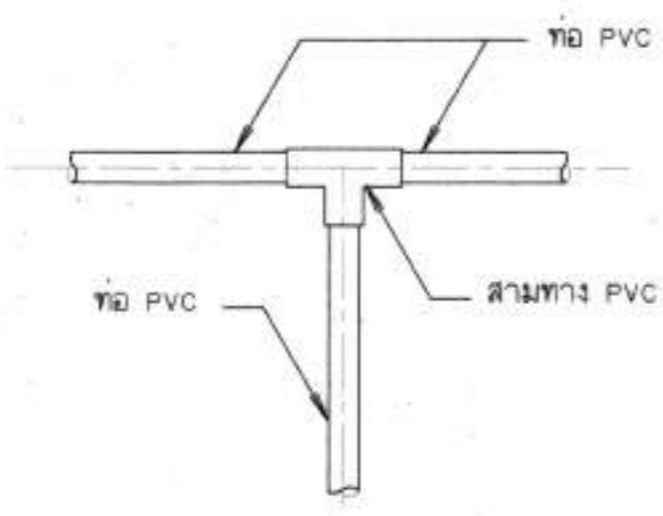

10. แบบการต่อสามทาง PVC  
ไม่แสดงขนาดบางส่วน

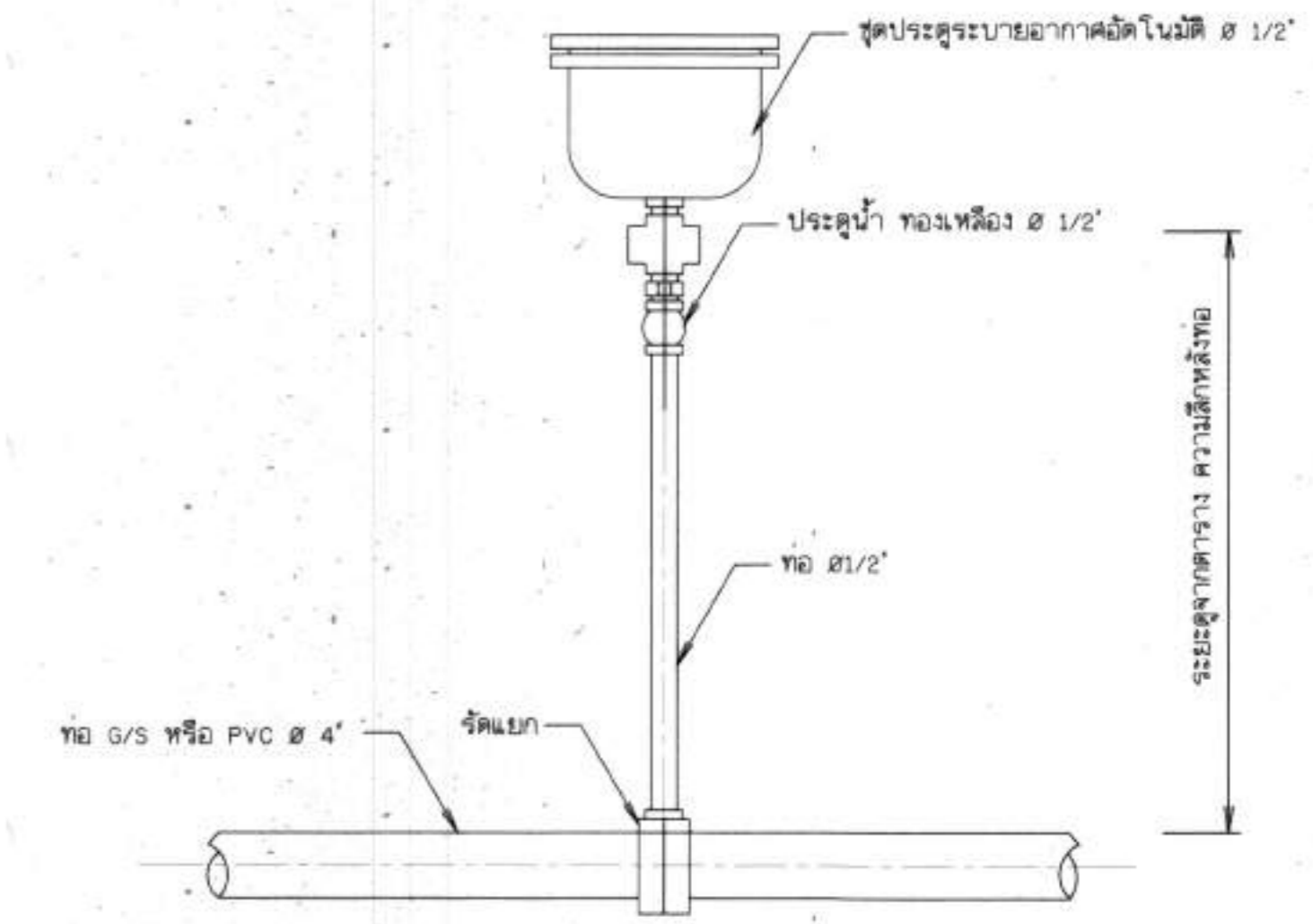

12. การติดตั้งประตูประบายอากาศอัตโนมัติ  
ไม่แสดงขนาดบางส่วน

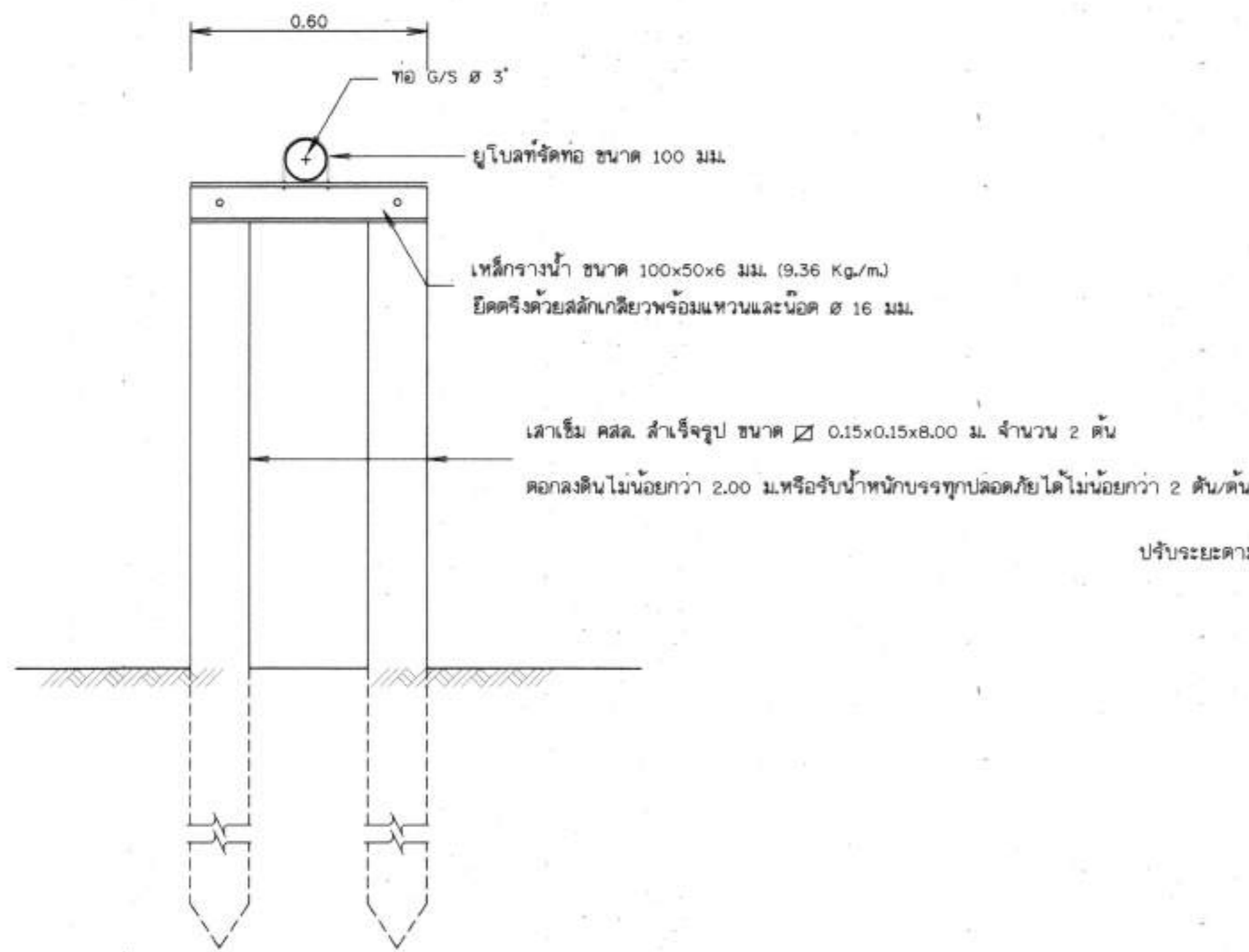

13. เสาคอมม่อรับท่อจุด และแบบขยายอุปกรณ์รัดท่อ  
ไม่แสดงขนาดบางส่วน

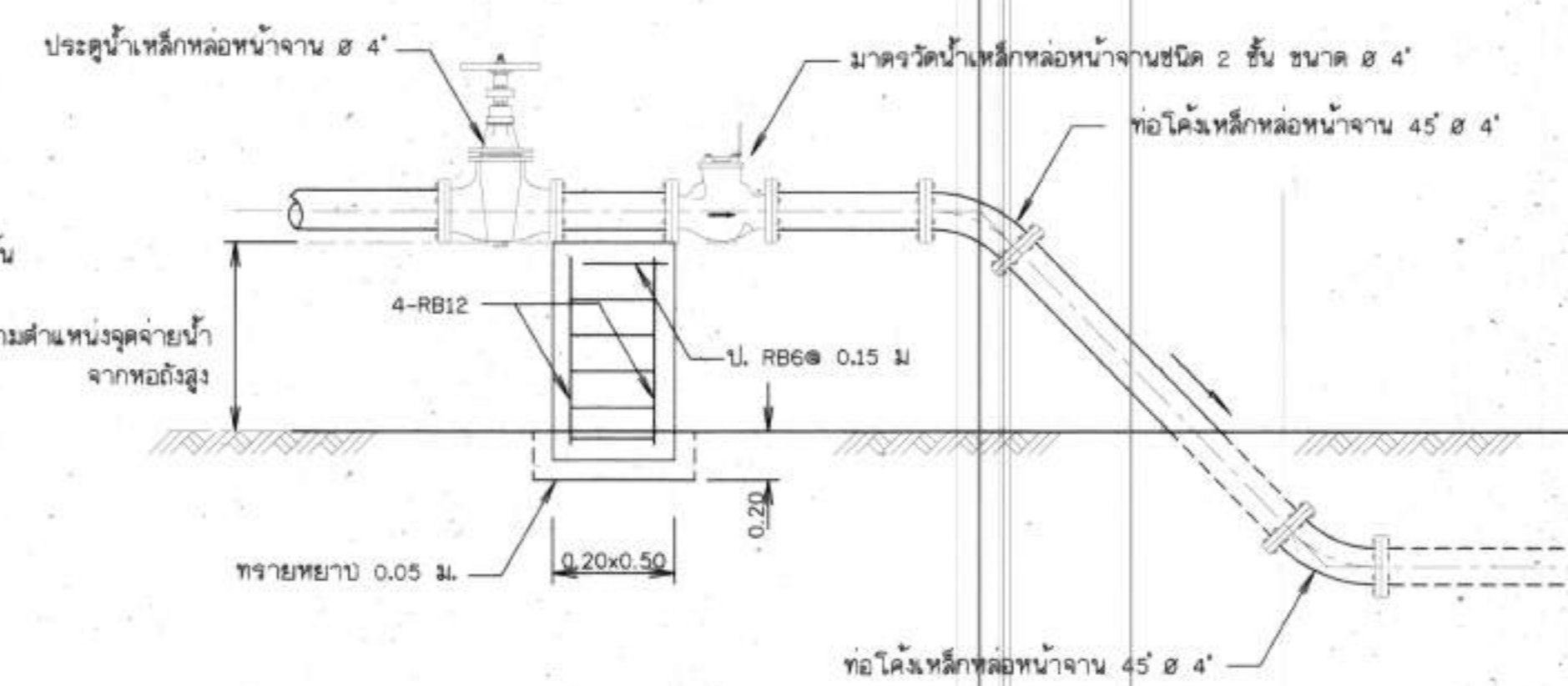

14. การติดตั้งมาตรวัดน้ำบนพื้นดิน 4\"/>

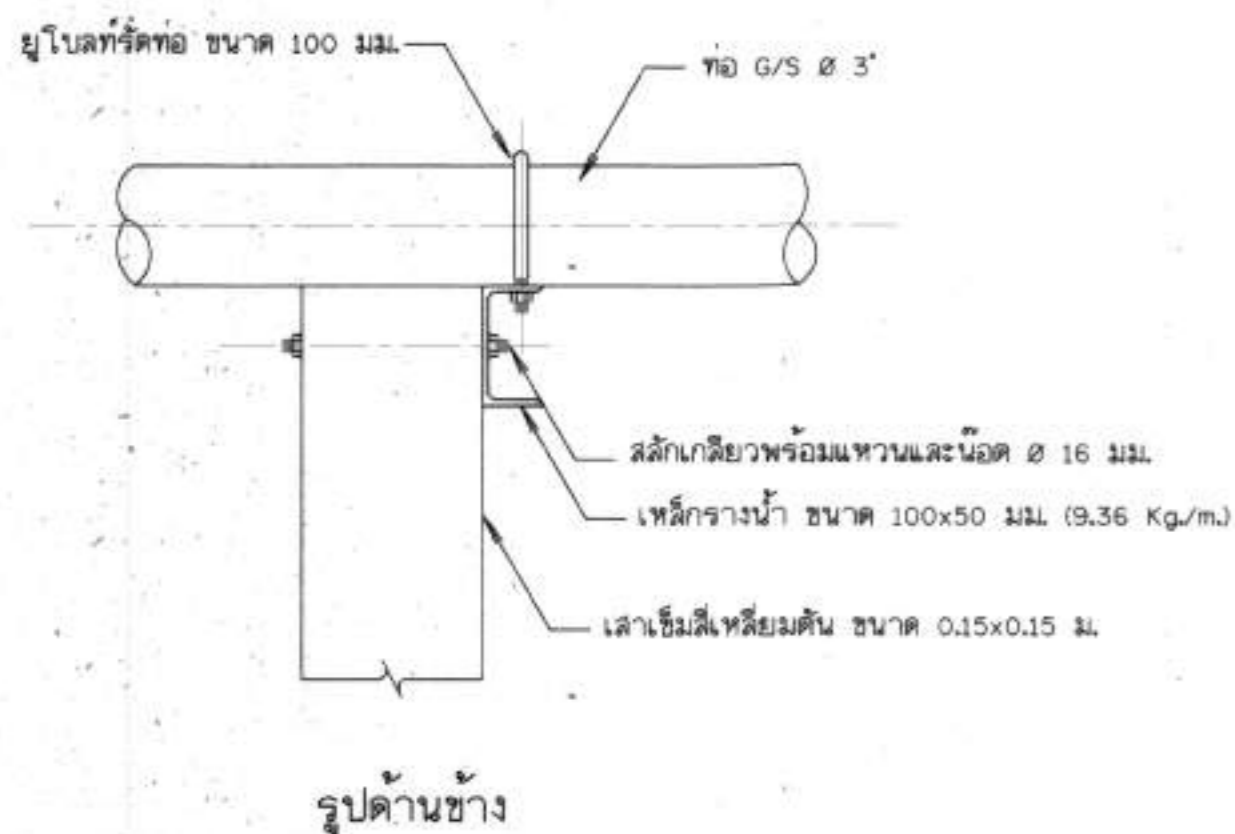

รูปด้านข้าง

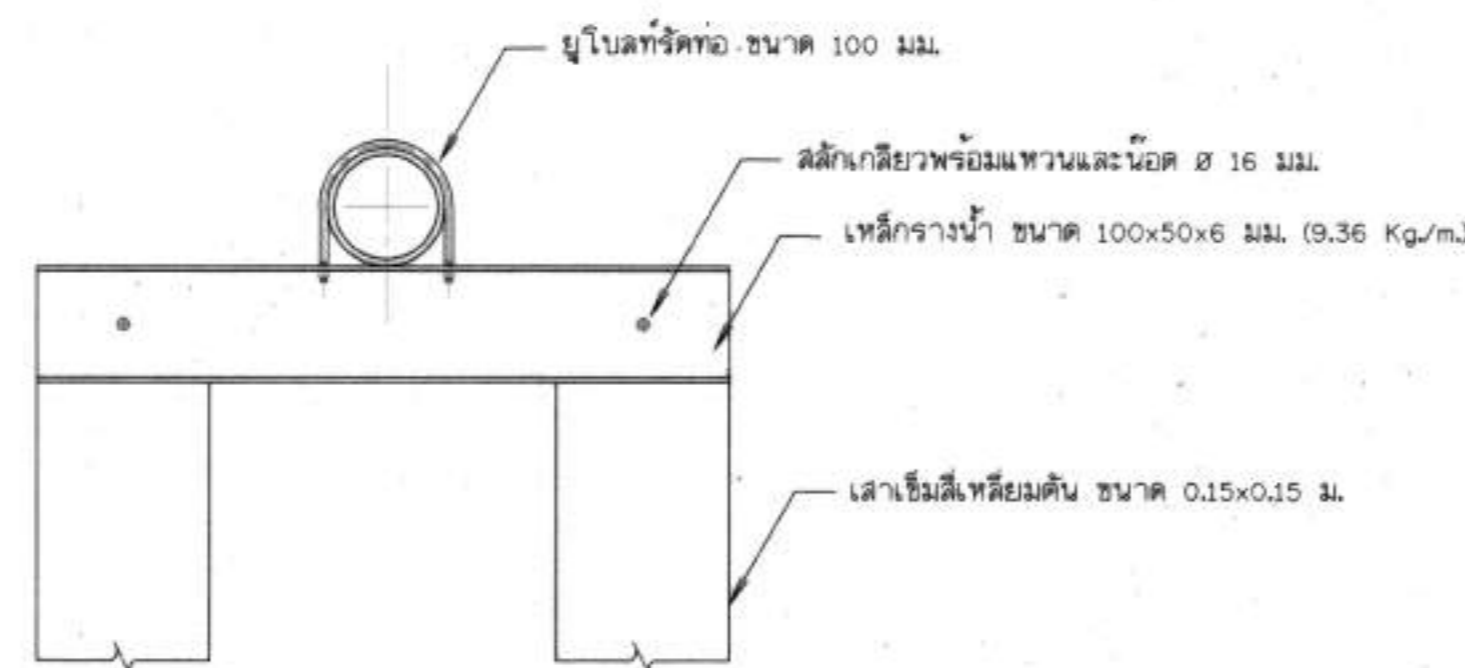

รูปด้านหน้า

คณะกรรมการจัดทำแบบรายการงานก่อสร้าง		สำรวจ	ผู้สำรวจจุดงาน	ตรวจสอบ	หน้า	ทบท.
ประธานกรรมการ	นายเสด็จฤทธิ์ เสิมสกุล	ออกแบบ				ผอ.ส.
กรรมการ	นายสมศักดิ์ ทองเทพ	เขียนแบบ				ผอ.สพ.บ.
กรรมการ	นายสาโรช อานทองดี	แบบเลขที่				ซี-15/16

กรมทรัพยากรน้ำ  
โครงการสร้างระบบกระจายน้ำ พร้อมระบบบำบัด โรงเรียนกับเล็องตงสามสิบ  
อันเนื่องมาจากโครงการชลประทานภาคเหนือตอนบน  
สมเด็จพระกนิษฐาธิราชเจ้ากรมสมเด็จพระเทพรัตนราชสุดาฯ สยามบรมราชกุมารี  
หมู่ที่ 12 บ้านดงสามสิบ ตำบลเสลโฉม อำเภอภูพาน จังหวัดอุตรดิตถ์  
แบบระบบกระจายน้ำด้วยพลังงานแสงอาทิตย์ ขนาด 4 กิโลวัตต์  
รูปแบบแสดงการติดตั้งอุปกรณ์ท่อ

สำนักงานทรัพยากรน้ำที่ 3 อุตรดิตถ์





ป้ายโครงการ  
ไม่แสดงมาตราส่วน

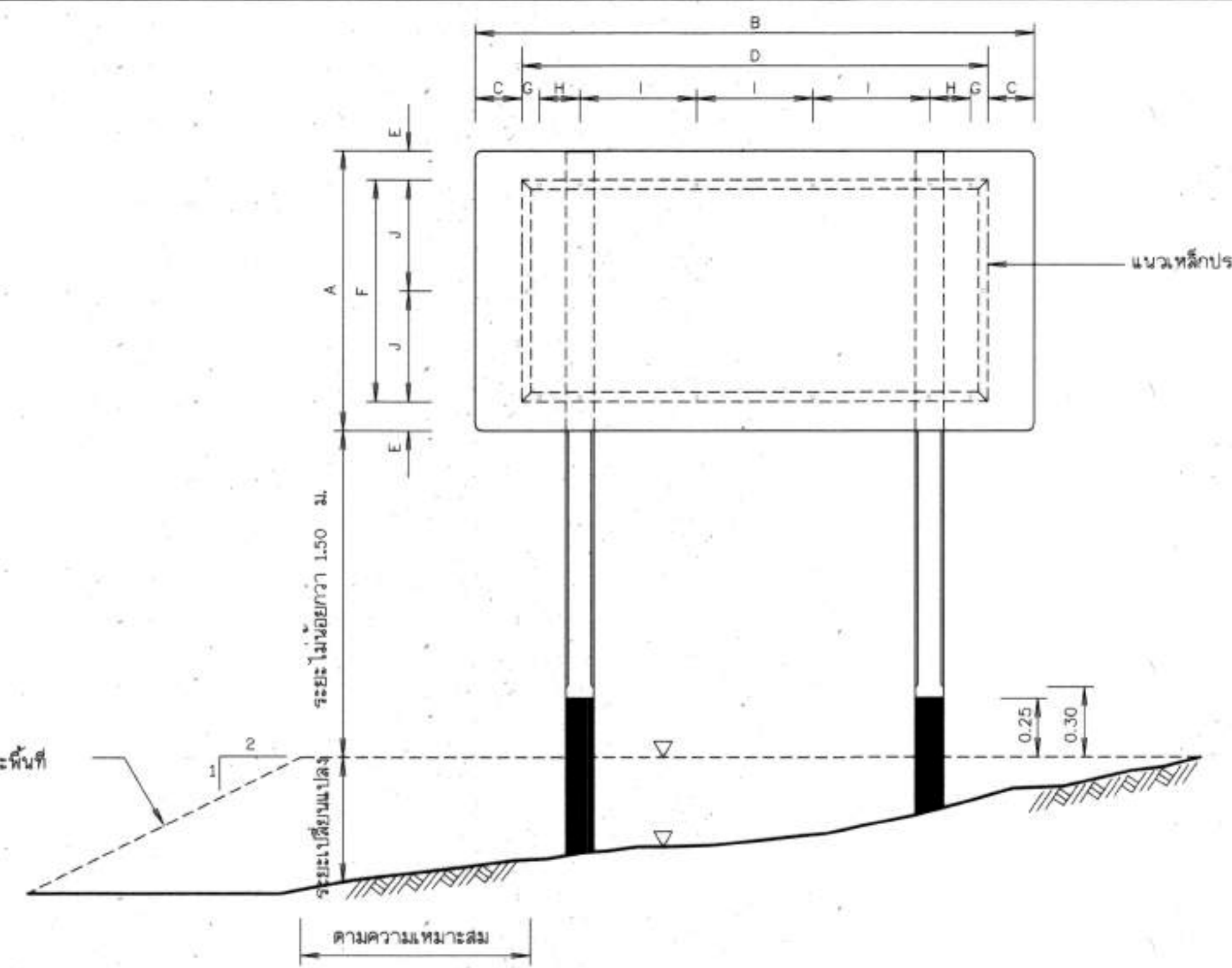

รูปแสดงการประกอบแผ่นป้าย  
ไม่แสดงมาตราส่วน

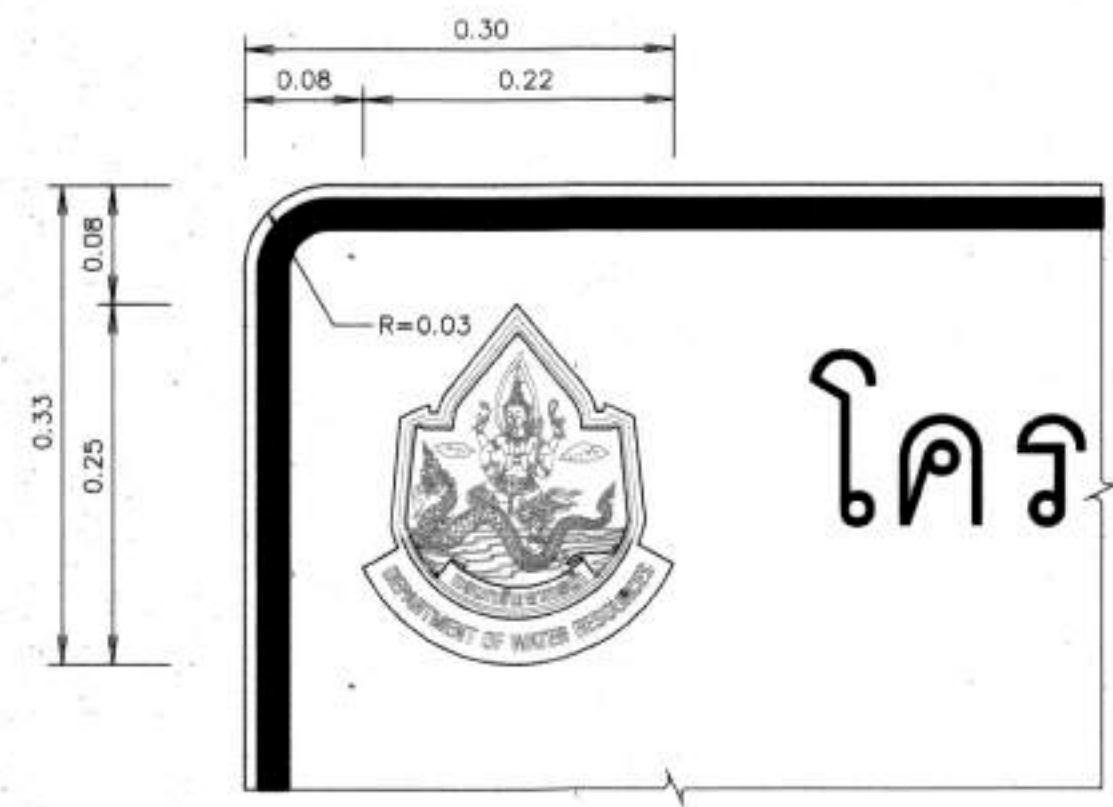

รูปขยายตราสัญลักษณ์  
ไม่แสดงมาตราส่วน

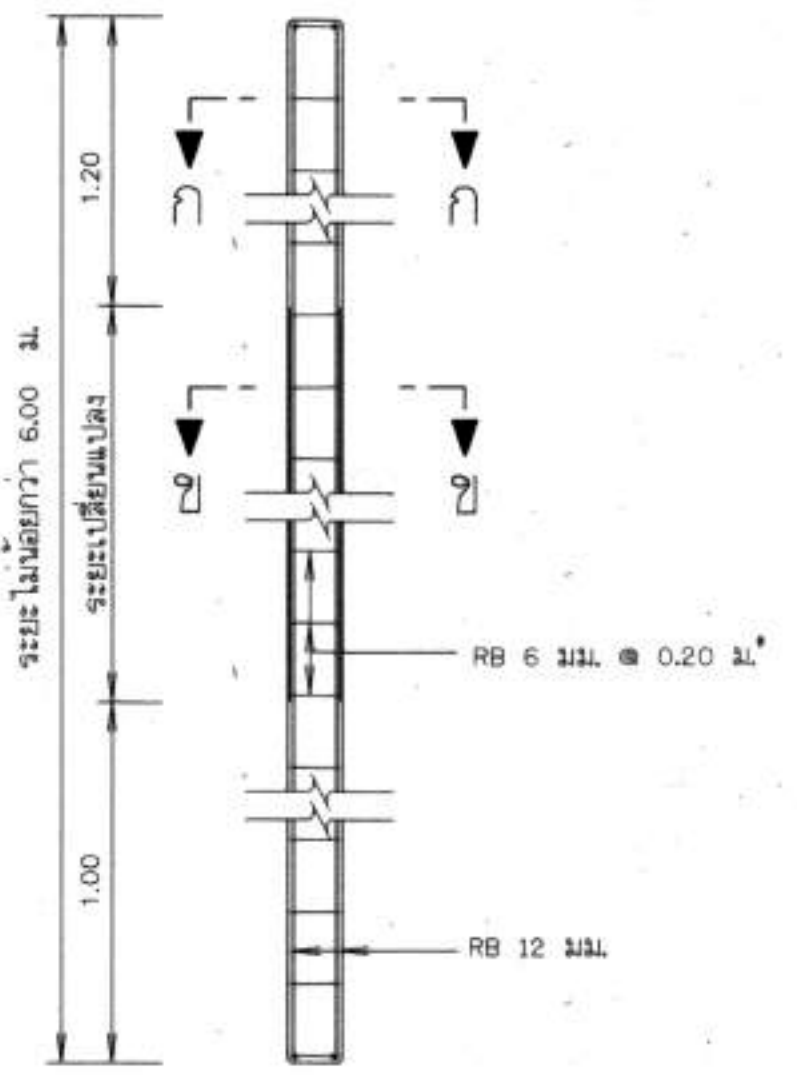

รายละเอียดเสาป้าย คสล.  
ไม่แสดงมาตราส่วน

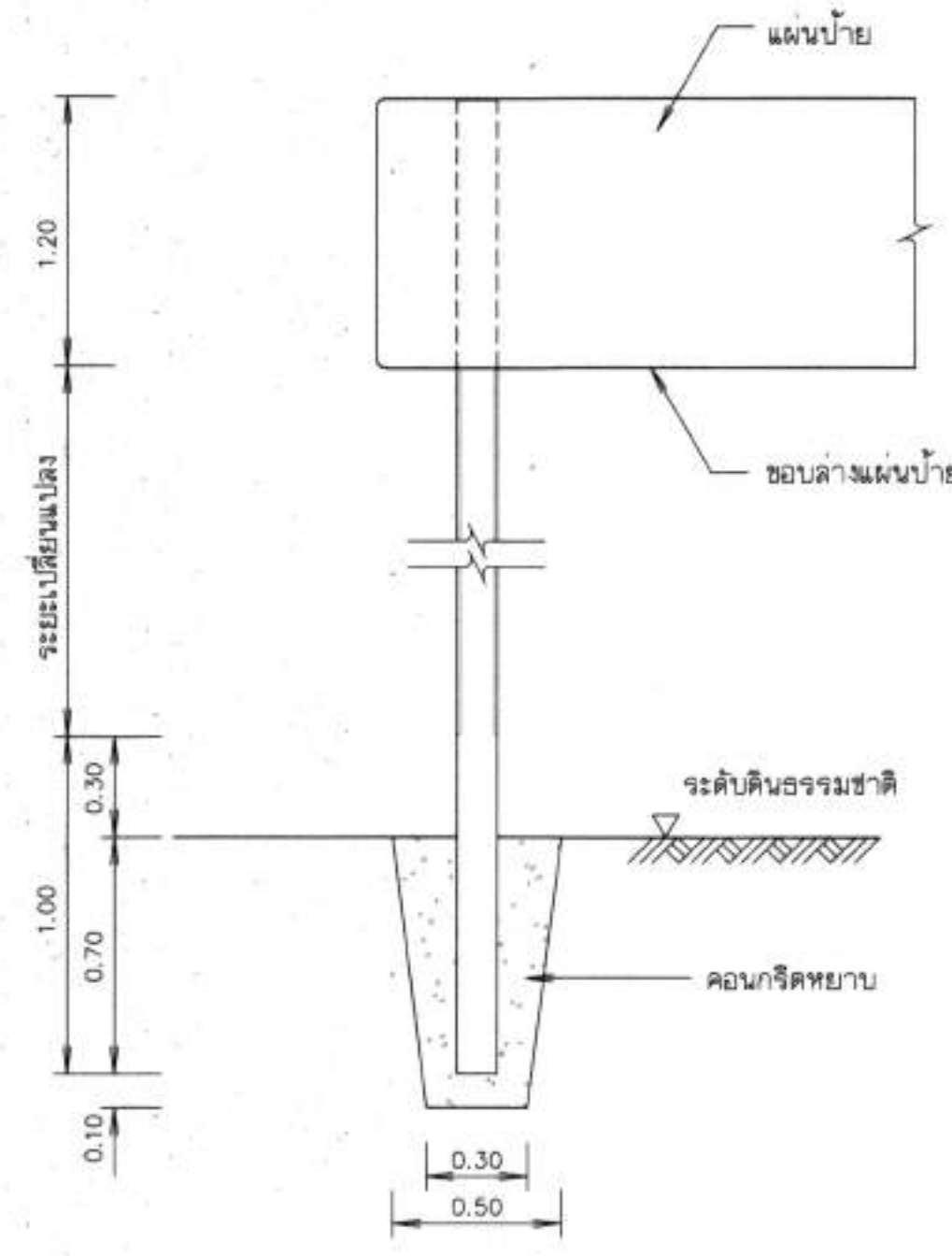

รายละเอียดการติดตั้งเสาป้าย  
ไม่แสดงมาตราส่วน

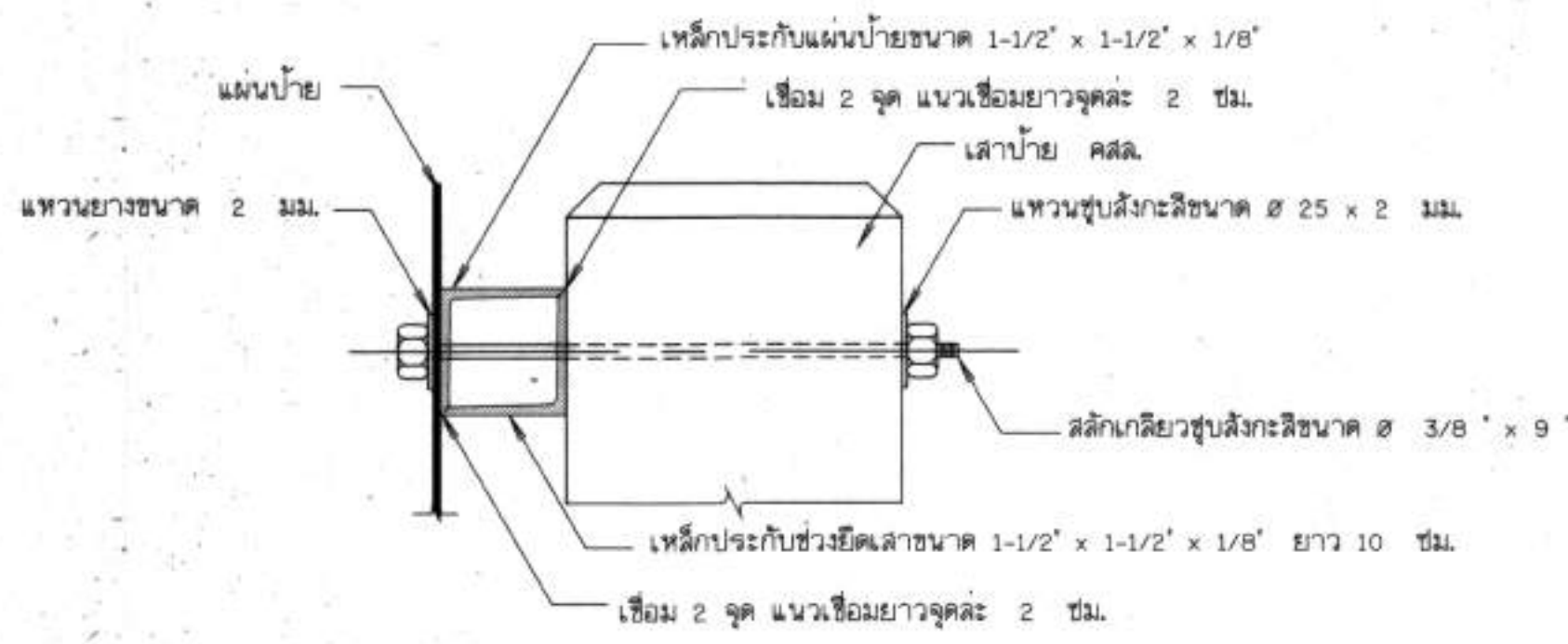

รูปตัดขยายการยึดแผ่นป้ายและเสา  
ไม่แสดงมาตราส่วน

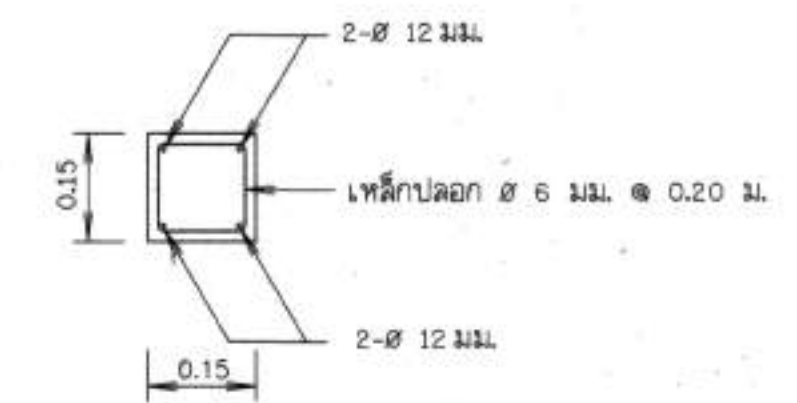

รูปตัด ก-ก  
ไม่แสดงมาตราส่วน

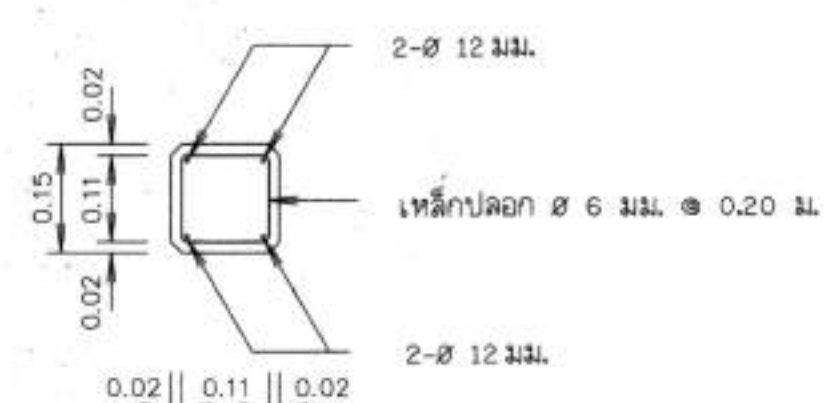

รูปตัด ข-ข  
ไม่แสดงมาตราส่วน

หน้าตราสัญลักษณ์กรมทรัพยากรน้ำ  
ใช้แผ่นสะท้อนแสงสีน้ำเงิน มอก.606-2529  
เส้นขอบ ตัวอักษร ตราสัญลักษณ์ใช้สีขาว  
พิมพ์ด้วยเครื่องพิมพ์ระบบ Ink Jet



รูปขยาย ตราสัญลักษณ์  
ไม่แสดงมาตราส่วน

หมายเหตุ

- มีติดง่ามกำหนดไว้เป็นเมตร นอกจากจะแสดงไว้เป็นอย่างอื่น
- ป้ายชื่อโครงการ ใช้แผ่นเหล็กอบสังกะสีตาม มอก.50 ความหนา 1.20 มม.
- การยึดแผ่นป้ายกับเสาป้าย ให้เป็นไปตามตารางดังนี้

ขนาดป้าย (ซม.)		ระยะต่าง ๆ (ซม.)									
กว้าง	ยาว	A	B	C	D	E	F	G	H	I	J
120	240	20	200	12.5	95	7.5	17.5	50	47.5		

- เหล็กประกบกับแผ่นป้ายเป็นชนิดเหล็กจาก ขนาด 1-1/2"x1-1/2"x1/8" ซึ่งทาลิกันลิมิตตาม มอก. 389 และทาลิท่า
- เสาป้ายเป็นเสาคอนกรีตเสริมเหล็ก ใช้ส่วนผสมคอนกรีต 1:2:4 โดยน้ำหนัก และคอนกรีต 1 ลบ.ม. ต้องใช้ปูนซีเมนต์ไม่น้อยกว่า 300 กก.
- เหล็กเสริมต้องเป็นเหล็กกลม มีคุณภาพตาม มอก. 20 ชั้น SR - 24 หรือ มอก. 747
- สี
- 7.1 หน้าป้ายลักษณะโครงการ ใช้สีน้ำเงิน โดยใช้แผ่นสะท้อนแสงตาม มอก. 606
- 7.2 ตัวเลข ตัวอักษร สัญลักษณ์ และเส้นขอบป้าย ใช้สีขาว โดยใช้แผ่นสะท้อนแสงตาม มอก. 606
- 7.3 ด้านหลังแผ่นป้ายพื้นผิวต้องหึงจับเหล็กแล้วพันลวดหนังกึ่งรั้วกับอีก 1 ชั้น
- เสาป้าย คสล. ขนาด 0.15x0.15 ท่อนบนทาสีขาว ท่อนล่างทาสีดำ ส่วนที่ฝังดินเทคอนกรีตหยาบ ส่วนผสม 1:3:5 โดยปริมาตร ซึ่งมีลวดหนังกึ่งรั้ว (SLUMP) ไม่นเกิน 10 ซม. และสีเสาป้ายใช้สีตาม มอก. 327
- ป้ายโครงการ ให้ติดตั้งในสถานที่สามารถมองเห็นได้อย่างเด่นชัด โดยได้รับความเห็นชอบจากผู้ว่าจ้าง

คณะกรรมการจัดทำแบบรูปรายการงานก่อสร้าง		สำรวจ	ผู้สำรวจจุดตรวจ	ตรวจรอบ	หน้า	หน้า
ประธานกรรมการ	นายเลิศฤทธิ์ เข็มสกุล	ออกแบบ		หน้า		
กรรมการ	นายสมศักดิ์ ทองเทพ	เขียนแบบ		เห็นชอบ		หน้า
กรรมการ	นายสาโรช ถานทองดี	แบบลงสี		แบบแผนที่		หน้า

กรมทรัพยากรน้ำ  
โครงการก่อสร้างระบบกระจายน้ำ พหุระบบน้ำสะอาด โรงเรียนบ้านเลี้ยวตมามัน  
สนับสนุนโครงการพัฒนาและยกระดับคุณภาพชีวิตของประชาชน  
บ้านดงสามสิบ หมู่ที่ 12 ตำบลเสอเพลอ อำเภออุ้มผาง จังหวัดอุตรดิตถ์  
แบบระบบกระจายน้ำด้วยพลังงานแสงอาทิตย์ ขนาด 4 กิโลวัตต์  
รูปแสดงป้ายชื่อโครงการกระจายน้ำด้วยพลังงานแสงอาทิตย์ (แบบมาตรฐานป้าย)

สำนักงานทรัพยากรน้ำที่ 3 อุตรดิตถ์

หน้า	หน้า	หน้า	หน้า	หน้า
หน้า	หน้า	หน้า	หน้า	หน้า
หน้า	หน้า	หน้า	หน้า	หน้า

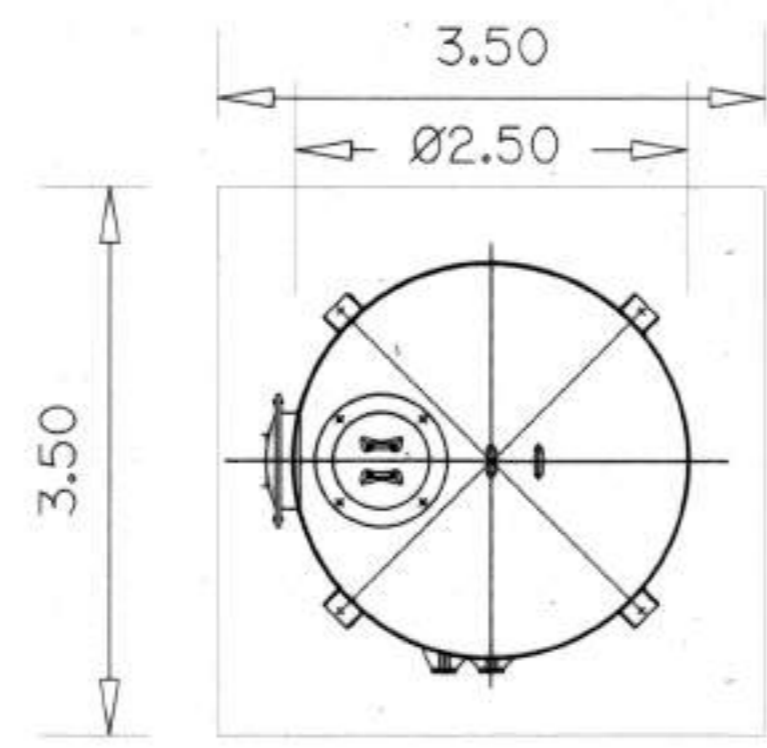

PLAN  
SCALE : 1:100

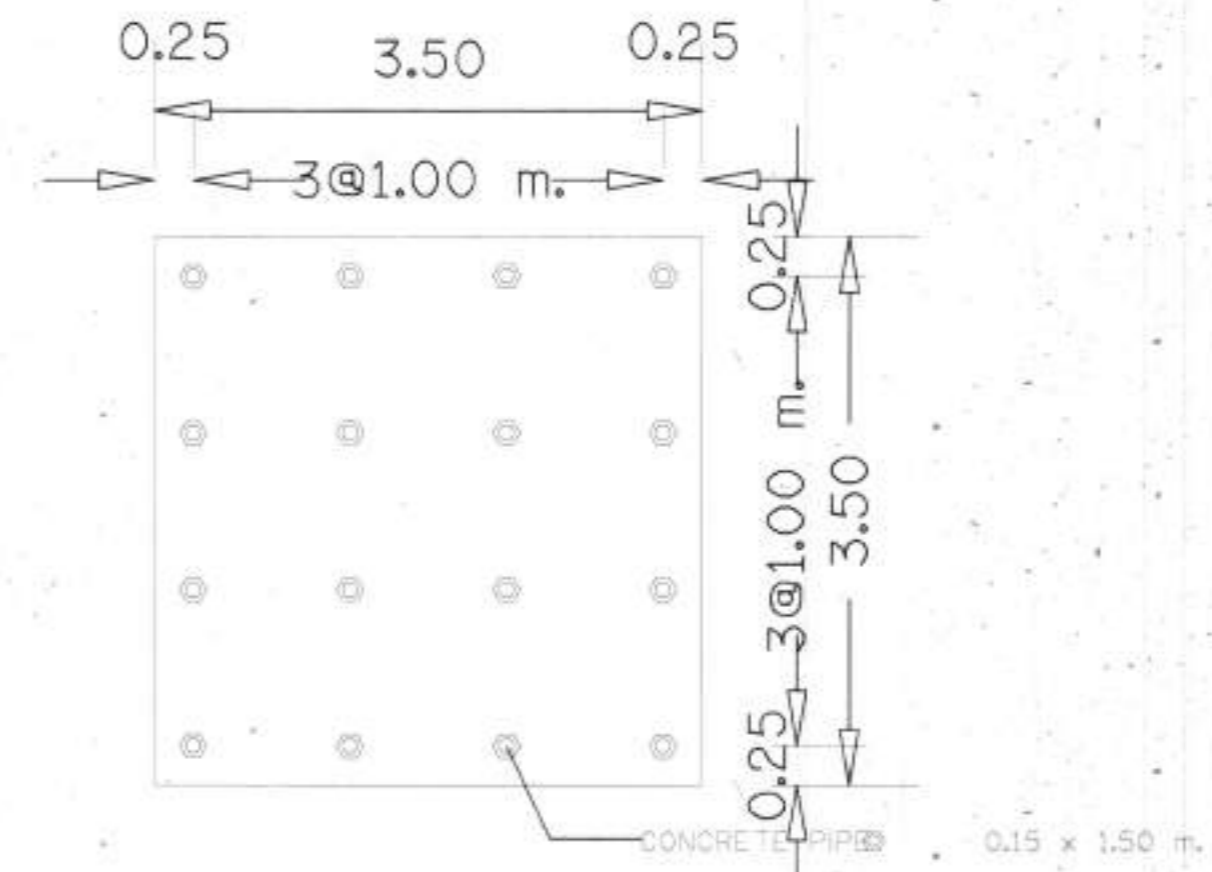

PLAN OF FOUNDATION  
SCALE : 1:100

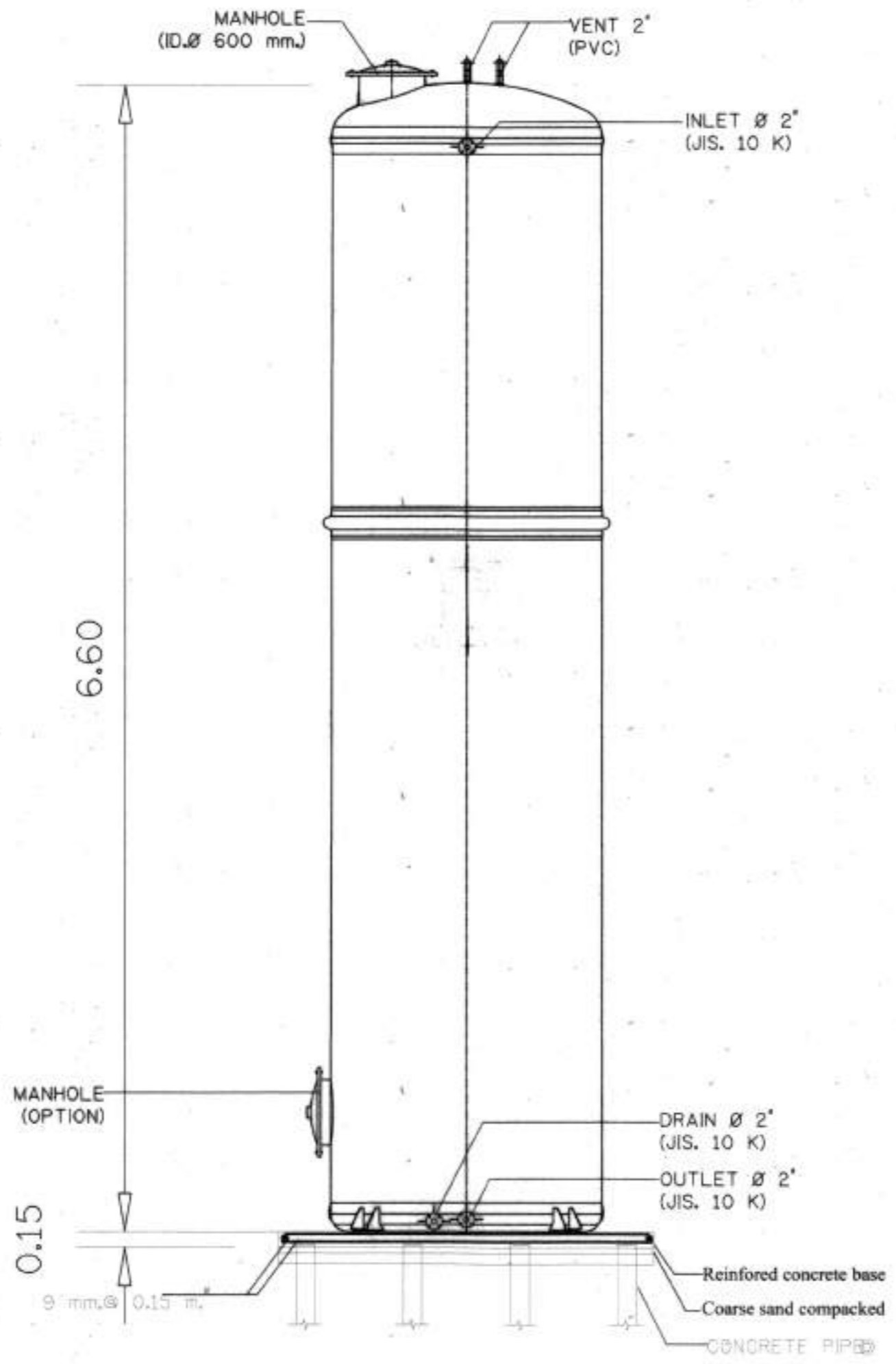

FRONT VIEW  
SCALE : 1:100

- ผลิตภัณฑ์ที่ได้รับผลิตจากโรงงานที่มีใบอนุญาต 93.4 และได้รับรองมาตรฐานสากล
  - : ISO 9001:2015
  - : ISO 14001:2015
  - : ISO 45001:2018
- ผลิตภัณฑ์ผลิตจากวัสดุไฟเบอร์กลาสด้วยระบบ Autospray Up โดยมีฉนวนประกอบด้วย
  - : โยแก้ว ซึ่งประกอบด้วย
    1. Glass Roving สำหรับ
      - Spray-up process มีค่า 2,300-2,400 กรัม/กม.
    2. Chopped Stand Mat มีน้ำหนักของโยแก้วต่อพื้นที่ผิว 450 กรัม/ตร.ม.
    3. Woven Roving มีน้ำหนักของโยแก้วต่อพื้นที่ผิว 600 กรัม/ตร.ม.
  - : เรซินชนิด Orthophthalic Unsaturated Polyester
- มีผลการทดสอบผ่านมาตรฐาน
  - : ASTM D790 Bending Strength  $\geq$  11.00 kg.f/mm<sup>2</sup>
  - : ASTM D638 Tensile Strength  $\geq$  6.20 kg.f/mm<sup>2</sup>

REMARK

- PILING AND FOUNDATION DESIGN, SHALL BE DETERMINED OR OMITTED BASED ON ACTUAL SOIL BEARING CAPACITY BY CONSULTING WITH CIVIL ENGINEER.
- SLING OPTION : THIS ITEM IS NOT SUBJECT TO DESIGN STANDARD AND SUPPLY
- รายละเอียดตัวถังในแบบคิดต้องมีความคลาดเคลื่อนไปจากสินค้า และทางบริษัทขอสงวนสิทธิ์ในการเปลี่ยนแปลงแก้ไขสินค้าโดยไม่แจ้งให้ทราบล่วงหน้า ในกรณีที่มีการเปลี่ยนแปลงไม่ส่งผลการใช้งานของสินค้า

กรมทรัพยากรน้ำ  
โครงการพัฒนาระบบชลประทาน พืชระบบน้ำชลประทาน จังหวัดขอนแก่น  
สำนักงานชลประทานที่ 3  
พื้นที่ 12 บ้านคลองสามสิบ ตำบลเสนาเมือง อำเภอเมืองขอนแก่น จังหวัดขอนแก่น  
ระบบชลประทานฝายลัดน้ำชีระบบน้ำชลประทาน ขนาด 4 กิโลเมตร  
หรือถึงกับแบบผังไฟเบอร์กลาส ขนาดความจุ 30 ลบ.ม.

คณะกรรมการจัดทำแบบรายการงานก่อสร้าง		สำรวจ	ผู้สำรวจ	ตรวจสอบ	ทบท.
ประธานกรรมการ	นายเสกสรรค์ เสียมสกุล	ออกแบบ	นายเสกสรรค์	ผ่าน	ผอ.
กรรมการ	นายสมศักดิ์ ทองเทพ	เขียนแบบ	นายเสกสรรค์	เห็นชอบ	ผอ.สพ.
กรรมการ	นายสาโรช อานทองดี	แบบแปลน	นายเสกสรรค์	เห็นชอบ	ผอ.สพ.



## กรมทรัพยากรน้ำ กระทรวงทรัพยากรธรรมชาติและสิ่งแวดล้อม

โครงการก่อสร้างระบบน้ำสะอาดโรงเรียนบ้านสงเปลือยดงสามสิบพร้อมระบบกระจายน้ำ  
สนับสนุนโครงการพัฒนาเด็กและเยาวชน ตามพระราชดำริ สมเด็จพระกนิษฐาธิราชเจ้ากรมสมเด็จพระ

พระเทพรัตนราชสุดาฯ สยามบรมราชกุมารี

หมู่ที่ 12 บ้านดงสามสิบ ตำบลเสอเพลอ อำเภอกุมภวาปี จังหวัดอุดรธานี

พิมพ์ที่ ค ระบบผลิตน้ำสะอาด



# ประเทศไทย

กรมทรัพยากรน้ำ กระทรวงทรัพยากรธรรมชาติและสิ่งแวดล้อม

โครงการก่อสร้างระบบผลิตน้ำสะอาด

หมู่ที่ 12 บ้านดงสามสิบ ตำบลเสอเพลอ อำเภอกุมภวาปี จังหวัดอุดรธานี



แผนที่แสดงอาณาเขตติดต่อ

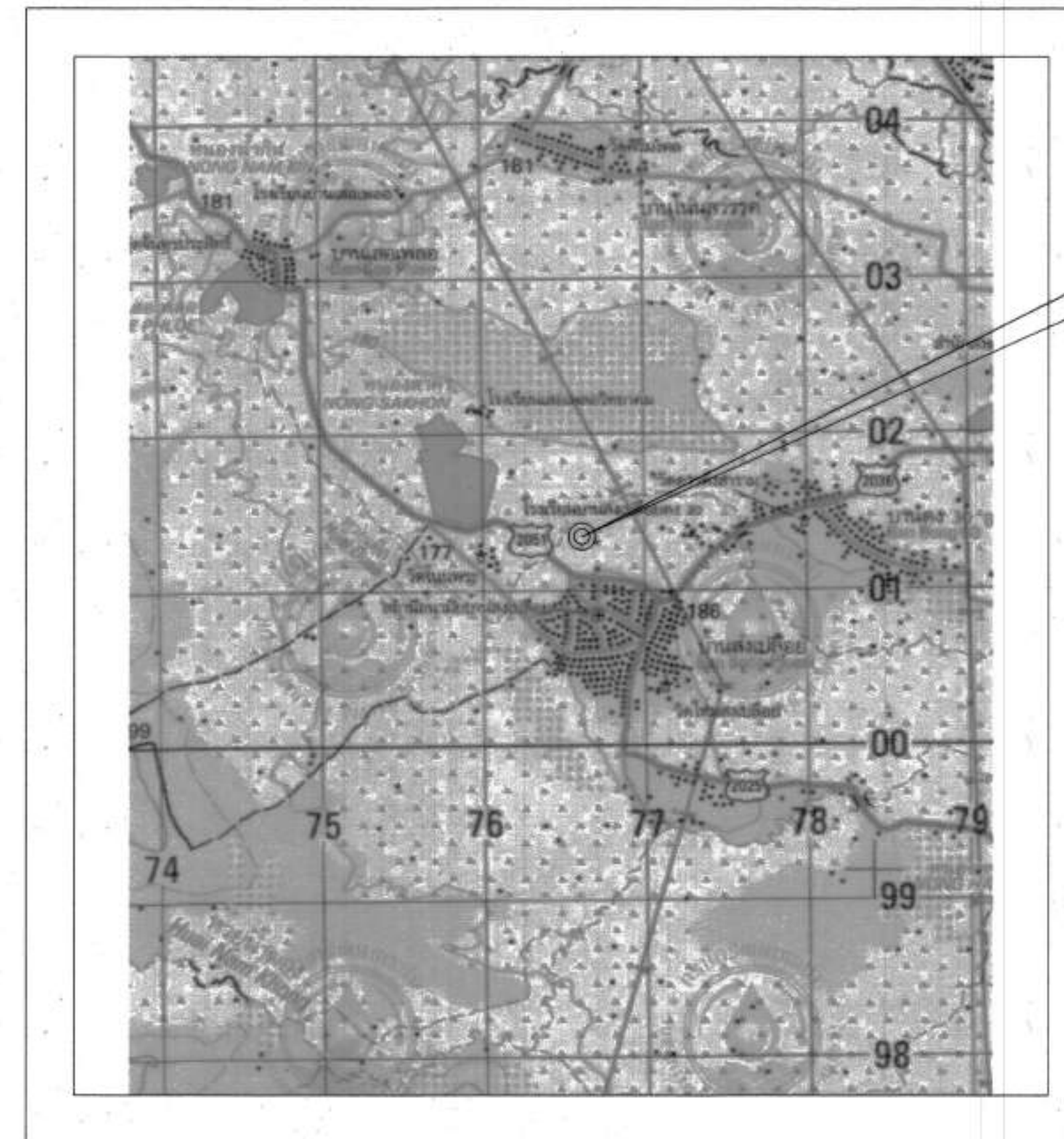

ระวาง 5543 II ลำดับชุด L7018  
48P พิกัด 277259.35 E , 1901416.91 N

แผนที่แสดงที่ตั้งโครงการ

มาตราส่วน 1:50,000

กรมทรัพยากรน้ำ  
โครงการก่อสร้างระบบน้ำสะอาดโรงเรียนบ้านดงปลอยดงสามสิบพร้อมระบบกระจายน้ำ  
สนับสนุนโครงการพัฒนาเด็กและเยาวชน ตามพระราชดำริ  
สมเด็จพระกนิษฐาธิราชเจ้ากรมสมเด็จพระเทพรัตนราชสุดาฯ สยามบรมราชกุมารี  
หมู่ที่ 12 บ้านดงสามสิบ ตำบลเสอเพลอ อำเภอกุมภวาปี จังหวัดอุดรธานี  
แบบระบบผลิตน้ำสะอาด

สำนักงานทรัพยากรน้ำที่ 3 จังหวัดอุดรธานี

คณะกรรมการจัดทำแบบรายละเอียด	สำรวจ	ผู้สำรวจ	เลข	ทบท.
ประธานกรรมการ นายเลิศฤทธิ์ เสียมสกุล	อดิแบบ	สุดีพวงอุตรธานี	เลข	ทบท.
กรรมการ นายสมศักดิ์ ทองเทพ	เขียนแบบ	เขียนแบบ	ผ่าน	ทบท.
กรรมการ นายสาโรช อานทองดี	แบบแปลน	แบบแปลน	ผ่าน	ทบท.

ค1-01/13



กรมทรัพยากรน้ำ  
กระทรวงทรัพยากรธรรมชาติและสิ่งแวดล้อม  
โครงการก่อสร้างระบบผลิตน้ำสะอาด  
สำนักงานทรัพยากรน้ำที่ 3

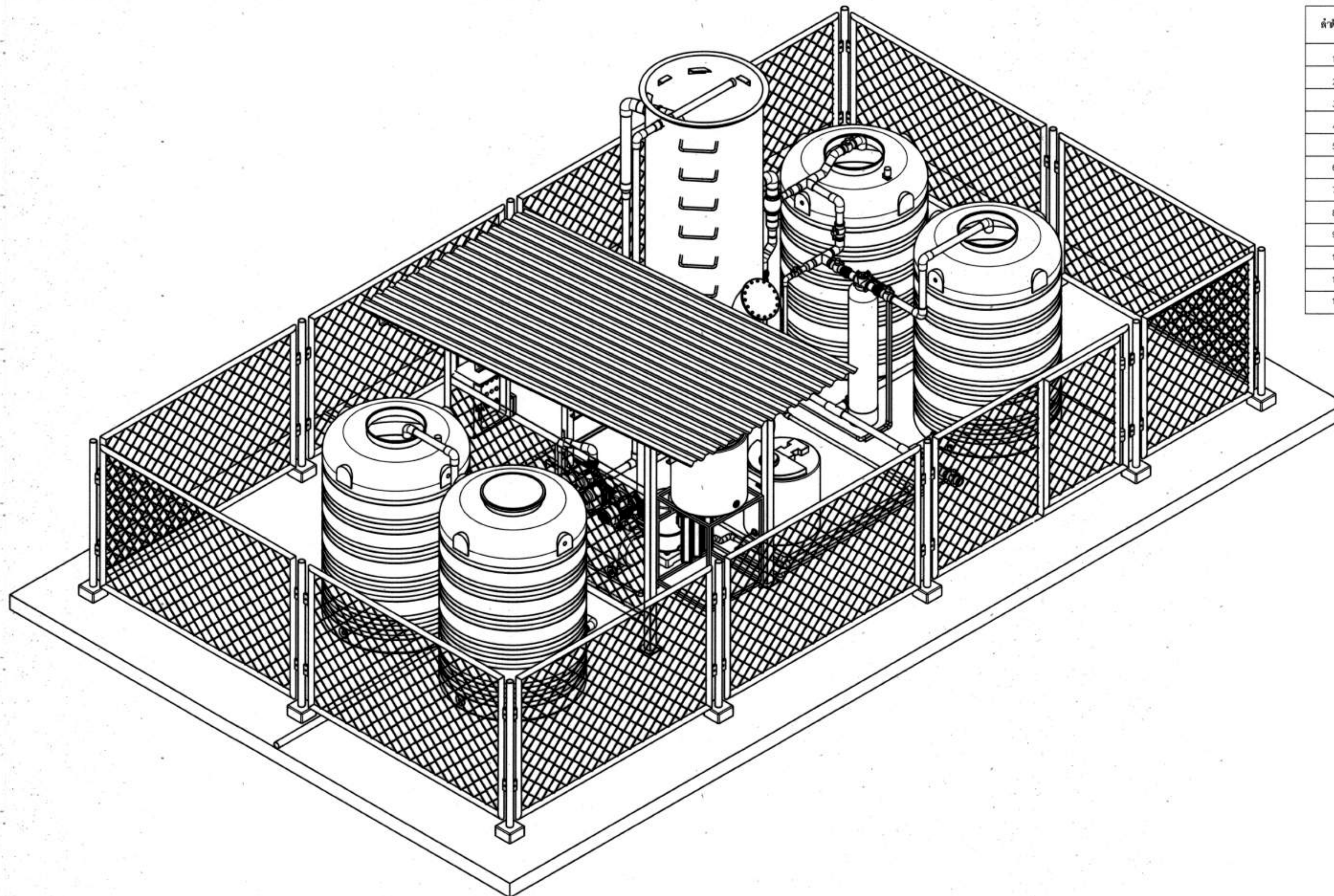

ลํารับัญแบบ

ลำดับที่	ชื่อแบบ	หมวดแบบ	จำนวนแผ่น
1	แผนที่แสดงที่ตั้งโครงการ	-	1
2	สารบัญแบบ	-	2
3	แบบแสดงแนวตั้งการติดตั้งระบบผลิตน้ำสะอาด	-	3
4	แบบแสดงการประสานระหว่างระบบ	-	4
5	แบบฐานราก	-	5
6	แบบขยายชุดควาล์วถังกรองน้ำใส	-	6
7	ชุดติดตั้งกรองน้ำใส	-	7
8	อาคารควบคุม, ด้านหน้า, ด้านหลัง, ด้านข้าง 1, ด้านข้าง 2	-	8
9	แปลนหลังคาอาคารควบคุม	-	9
10	แบบขยายชุดถังน้ำดิบ	-	10
11	แบบขยายชุดถังน้ำใส	-	11
12	ป้ายโครงการ	-	12
<b>รวม</b>			<b>12</b>

กรมทรัพยากรน้ำ  
โครงการก่อสร้างระบบน้ำสะอาดโรงเรียนบ้านปลิงปอียดลงสามสิบพร้อมระบบกระจายน้ำ  
สนับสนุนโครงการพัฒนาเด็กและเยาวชน ตามพระราชดำริ  
สมเด็จพระกนิษฐาธิราชเจ้ากรมสมเด็จพระเทพรัตนราชสุดาฯ สยามบรมราชกุมารี  
หมู่ที่ 12 บ้านดงสามสิบ ตำบลเลอเพอ อำเภอภูมกวาปี จังหวัดอุดรธานี  
สระบึง

สำนักงานทรัพยากรน้ำที่ 3 จังหวัดอุดรธานี

คณะกรรมการจัดทำแบบขออนุญาตก่อสร้าง	สำรวจ	ผู้สำรวจอุดรธานี	เสนอ		ทน.
ประธานกรรมการ	ออกแบบ		พิจารณา		ผอ.
กรรมการ	เขียนแบบ		พิจารณา		ผอ.สท.
กรรมการ	แบบลงที่		แบบลงที่		ค1-02/13





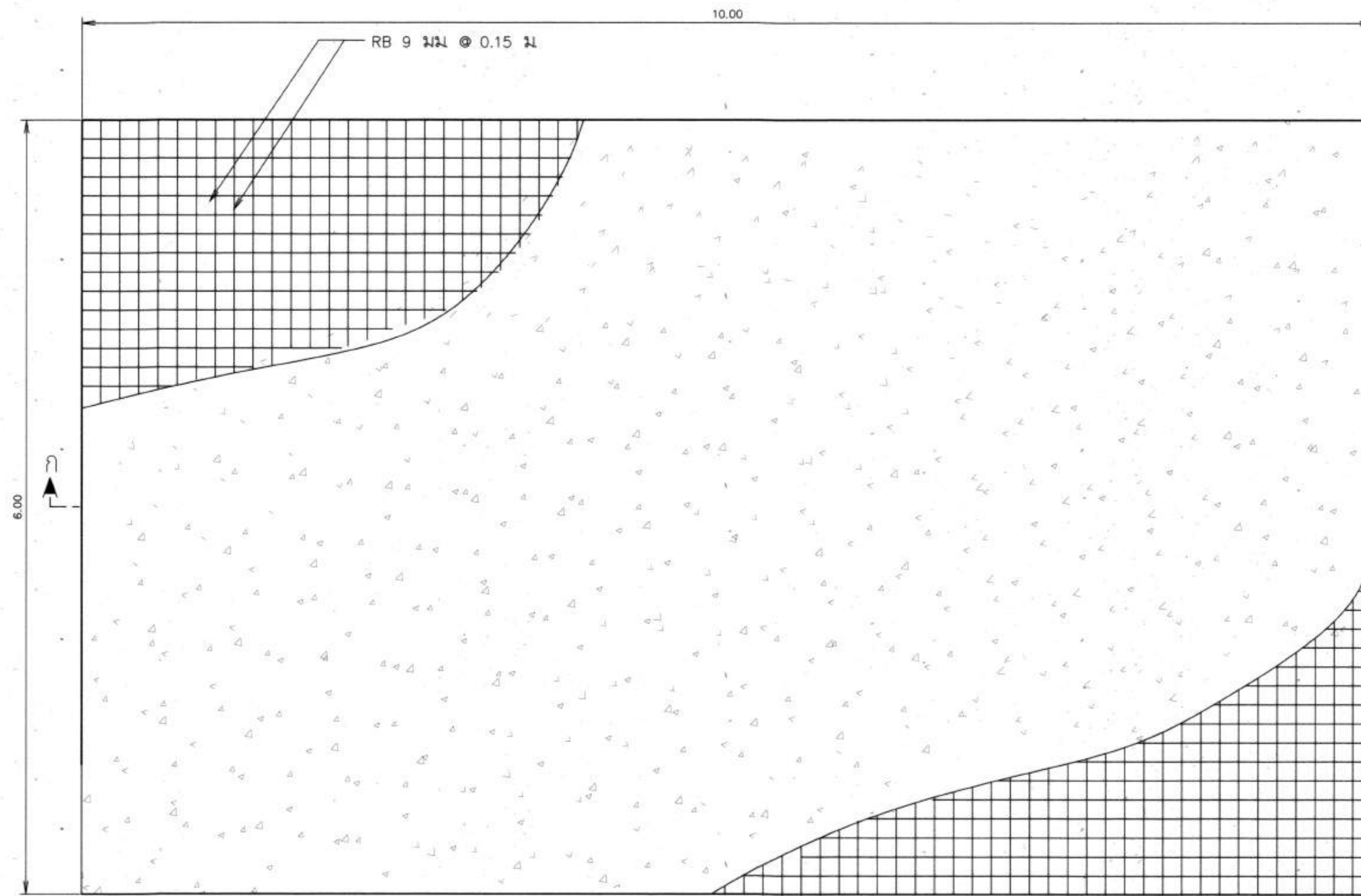

แบบฐานราก

มาตราส่วน 1:25

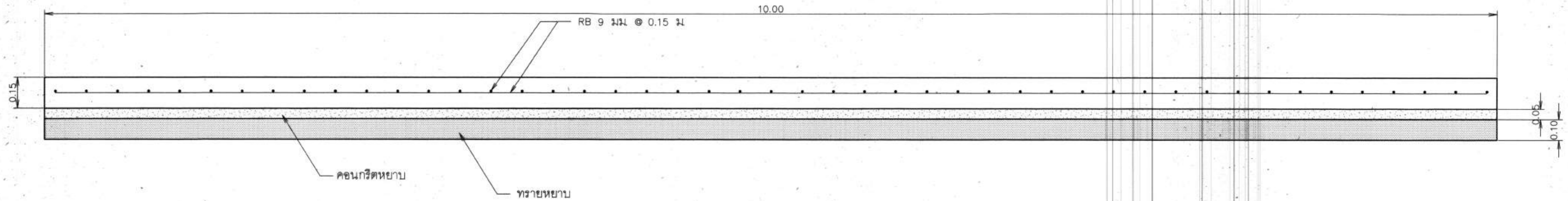

รูปตัด ก - ก

ไม่แสดงมาตราส่วน

หมายเหตุ

1. กำลังอัดคอนกรีตโครงสร้างต้องไม่น้อยกว่า 240 ksc. ทรงระบอบก 150x300 mm. ที่อายุไม่น้อยกว่า 28 วัน
2. ขนาดของเหล็กเสริมกำหนดไว้เป็นมิลลิเมตร นอกจากแสดงไว้เป็นอย่างอื่น
3. เหล็กเสริมใช้เหล็กข้ออ้อย (DEFORMED BAR) ชั้นคุณภาพ SD-40 ตามมาตรฐาน มอก.24-2559 และเสริมเส้นกลม (ROUND BAR) ชั้นคุณภาพ SR-24 ตามมาตรฐาน มอก.20-2559 สำหรับเหล็กเสริมขนาด 10 มิลลิเมตร ขึ้นไปเป็นเหล็กข้ออ้อย กรณีใช้เหล็กชั้นคุณภาพอื่นๆ ต้องได้รับการเห็นชอบจากคณะกรรมการตรวจรับผล
4. คอนกรีตหุ้มเหล็กเสริมให้เป็นไปตามเกณฑ์ ดังนี้
  - 4.1 เหล็กเสริมชั้นเดียวถ้าไม่แสดงไว้เป็นอย่างอื่นให้วางกึ่งกลางความหนา
5. การต่อเหล็กทาบ (LAPPED SPICES) ถ้าไม่แสดงไว้เป็นอย่างอื่น
  - 5.1 เหล็กเส้นกลมในวางห่างกันไม่น้อยกว่า 48 เท่า ของเส้นผ่านศูนย์กลางเหล็กเมื่อปลายของมาตรฐาน และ 62.50 เท่า ของเส้นผ่านศูนย์กลางเหล็กเมื่อปลายไม่งอมมาตรฐาน
  - 5.2 เหล็กข้ออ้อยให้วางทาบกันไม่น้อยกว่า 30 เท่าของเส้นผ่านศูนย์กลางเหล็ก เมื่อปลายของมาตรฐาน และ 50 เท่าของเส้นผ่านศูนย์กลางเหล็กเมื่อปลายไม่งอมมาตรฐาน
6. ระยะระหว่างเหล็กเสริมที่แสดงไว้เป็นระยะระหว่างศูนย์กลางเหล็ก ถึง ศูนย์กลางเหล็ก
7. เหล็กรูปพรรณทุกขนาด ให้ใช้ชั้นคุณภาพ เทียบเท่า มาตรฐาน STKR 400 ของ มอก.TIS107-2561 หรือ ความต้านทานแรงดึงต้องไม่น้อยกว่า 400MPa หรือเทียบเท่า ชั้นคุณภาพของเหล็กกำลังสูง ของมอก.

กรมทรัพยากรน้ำ  
โครงการก่อสร้างระบบน้ำลวดาโจรงเรียนบ้านปลิงคลองลำน้ำป้อมระบบกระจายน้ำ  
สนับสนุนโครงการพัฒนาเด็กและเยาวชน ตามพระราชดำริ  
สมเด็จพระกนิษฐาธิราชเจ้ากรมสมเด็จพระเทพรัตนราชสุดาฯ สยามบรมราชกุมารี  
หมู่ที่ 12 บ้านคลองลำน้ำปลิง ตำบลเลงเทอ อำเภอกุมภวาปี จังหวัดอุดรธานี  
แบบฐานราก

สำนักงานทรัพยากรน้ำที่ 3 จังหวัดอุดรธานี					
คณะกรรมการจัดทำแบบรายการงานก่อสร้าง	สำรวจ	ผู้สำรวจอุดรธานี	เสนอ		ทน.
ประธานกรรมการ นายเสถียร ธรรมสาร	ออกแบบ		ผ่าน		อ.อ.
กรรมการ นายสมศักดิ์ ทองเทพ	เขียนแบบ		เห็นชอบ		อ.ส.ท.
กรรมการ นายสาโรช ถานทองดี	แบบก่อสร้าง		แบบผ่าน		
					ค1-05/13

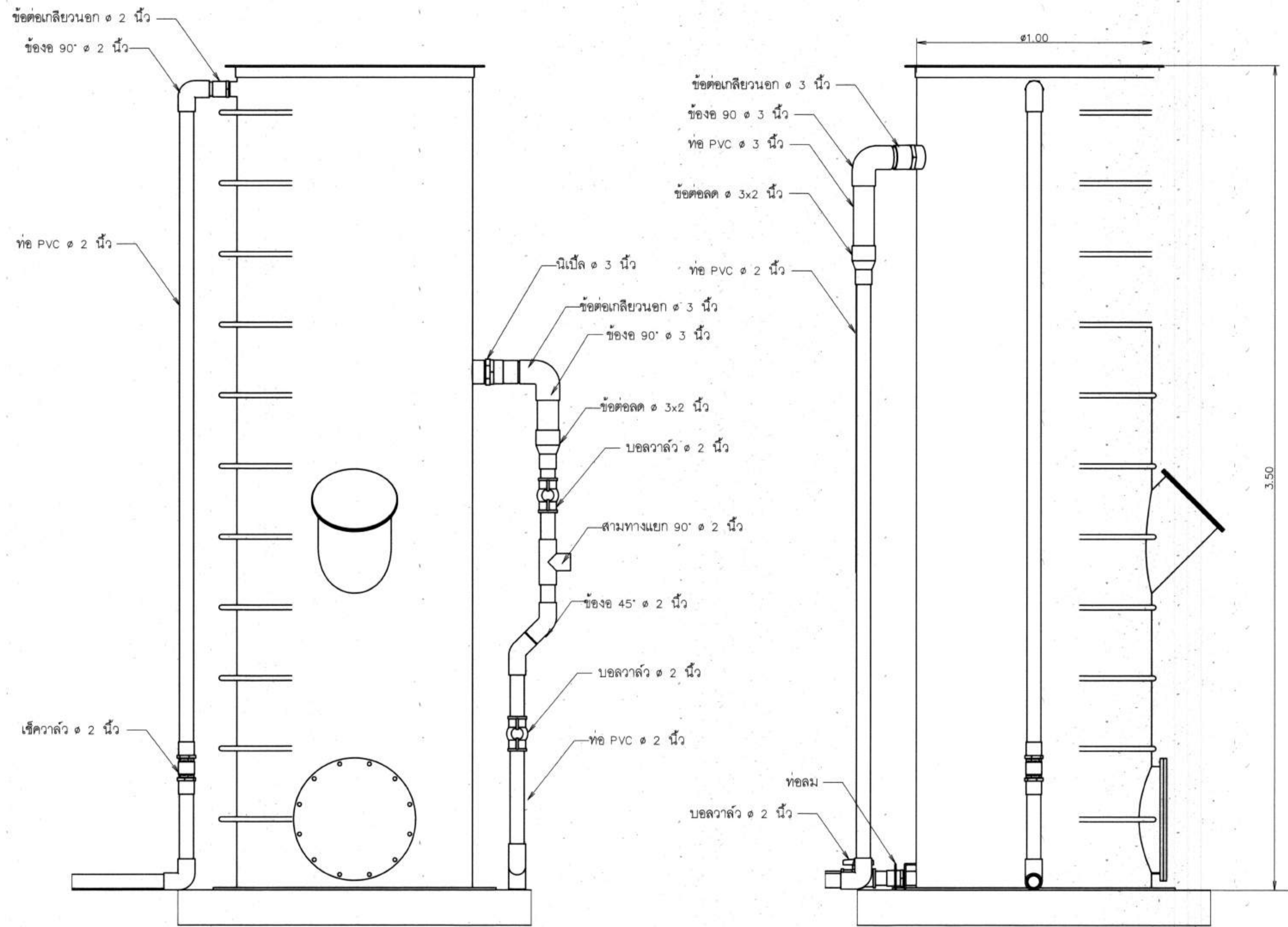

แบบขยายชุดวาล์วถึงกรองน้ำใส  
มาตราส่วน 1:10

กรมทรัพยากรน้ำ  
โครงการก่อสร้างระบบน้ำสะอาดโรงเรียนบ้านดงเปือยต.ดงดิบพร้อมระบบกระจายน้ำ  
สนับสนุนโครงการพัฒนาเด็กและเยาวชน ตามพระราชดำริ  
สมเด็จพระกนิษฐาธิราชเจ้ากรมสมเด็จพระเทพรัตนราชสุดาฯ สยามบรมราชกุมารี  
หมู่ที่ 12 บ้านดงดามดิบ ตำบลดงเปือย อำเภอชุมพวง จังหวัดนครราชสีมา  
เปลี่ยนถึงกรองน้ำใส

สำนักงานทรัพยากรน้ำที่ 3 จังหวัดนครราชสีมา

คณะกรรมการจัดทำแบบขยายการดำเนินงาน	สำรวจ	สุดี พวงอุตรธานี	เสนอ		พน.
ประธานกรรมการ นายเลิศฤทธิ์ เสียมสกุล	ออกแบบ		ผ่าน		ผอ.
กรรมการ นายสมศักดิ์ ทองเทพ	เขียนแบบ		เห็นชอบ		ผล.สข.
กรรมการ นายสาโรช ถานทองดี	แบบก่อสร้าง		แบบก่อสร้าง		

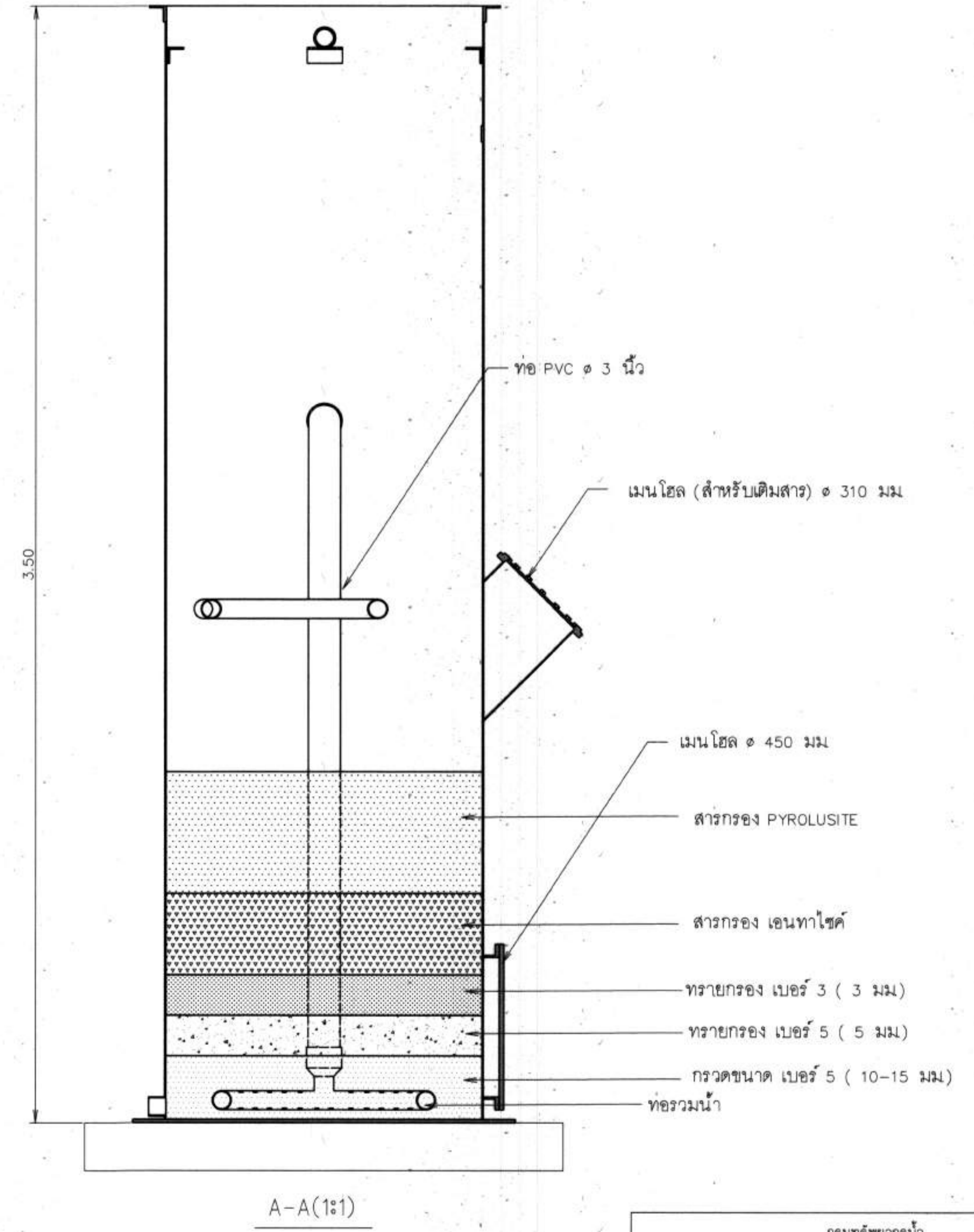
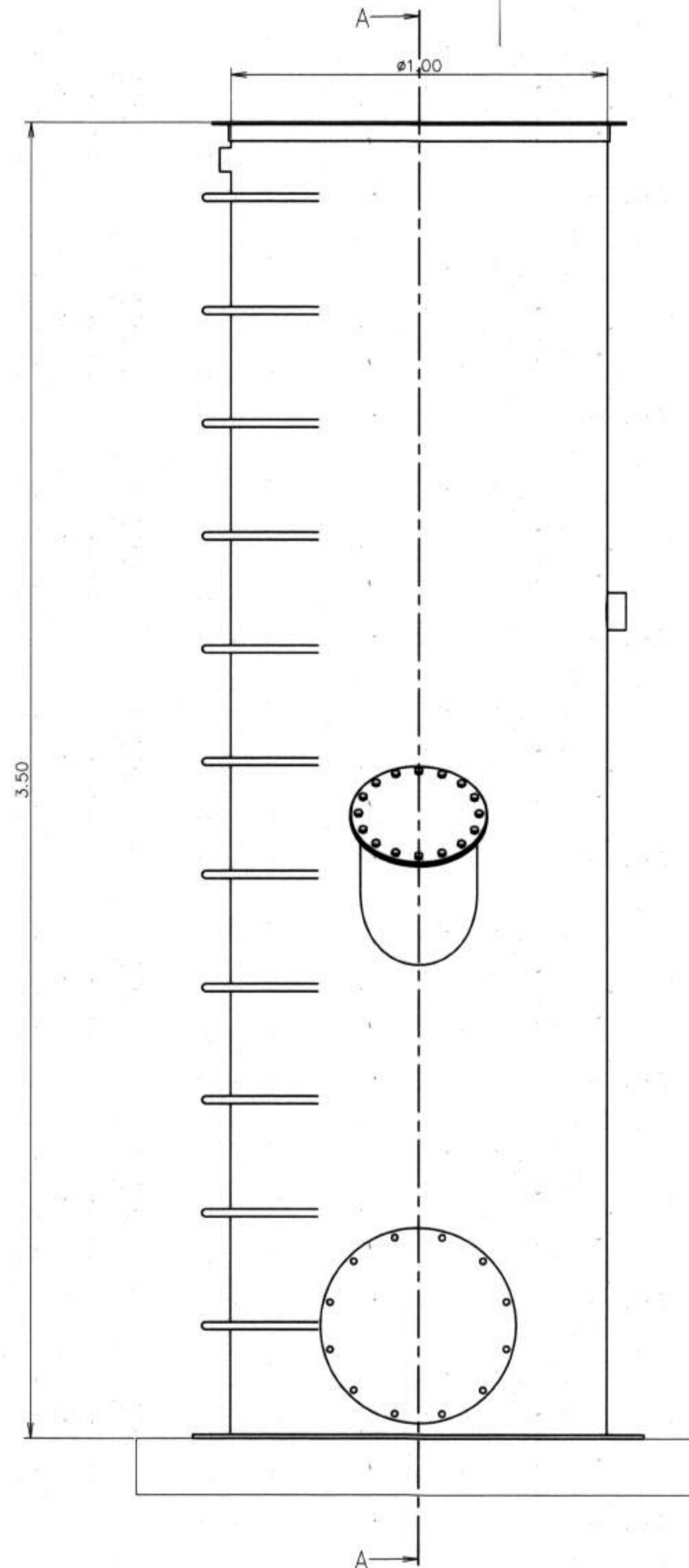

รูปตัดถึงกรองน้ำใส  
มาตราส่วน 1:10

กรมทรัพยากรน้ำ  
โครงการก่อสร้างระบบน้ำสะอาดโรงเรียนบ้านปลื้มยงตามดับพร้อมระบบกระจายน้ำ  
สนับสนุนโครงการพัฒนาเด็กและเยาวชน ตามพระราชดำริ  
สมเด็จพระกนิษฐาธิราชเจ้ากรมสมเด็จพระเทพรัตนราชสุดาฯ สยามบรมราชกุมารี  
หมู่ที่ 12 บ้านดงสามสิบ ตำบลเลอพล อําเภอกุมภวาปี จังหวัดอุดรธานี  
แบบถึงกรองน้ำใส

สำนักงานทรัพยากรน้ำที่ 3 จังหวัดอุดรธานี

คณะกรรมการจัดทำแบบรายการงานก่อสร้าง	สำรวจ	ผู้สำรวจอุดรธานี	เสนอ	ทบท.
ประธานกรรมการ นายเลิศฤทธิ์ เสียมสกุล	ออกแบบ			อ.อ.
กรรมการ นายสมศักดิ์ ทองเทพ	เขียนแบบ		เห็นชอบ	อ.ส.ท.
กรรมการ นายสาโรช อานทองดี	แบบก่อสร้าง		แบบก่อสร้าง	ค1-07/13

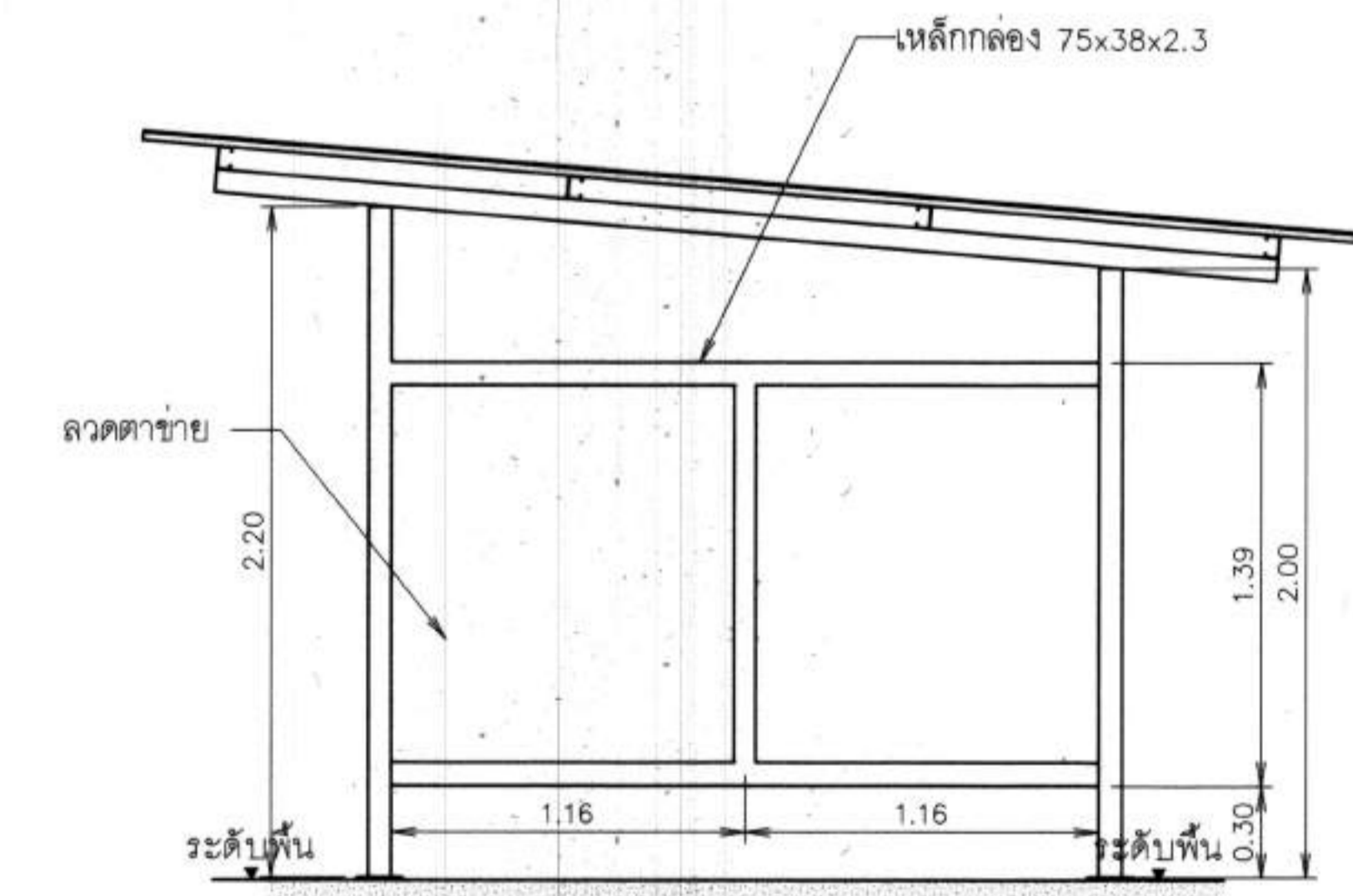
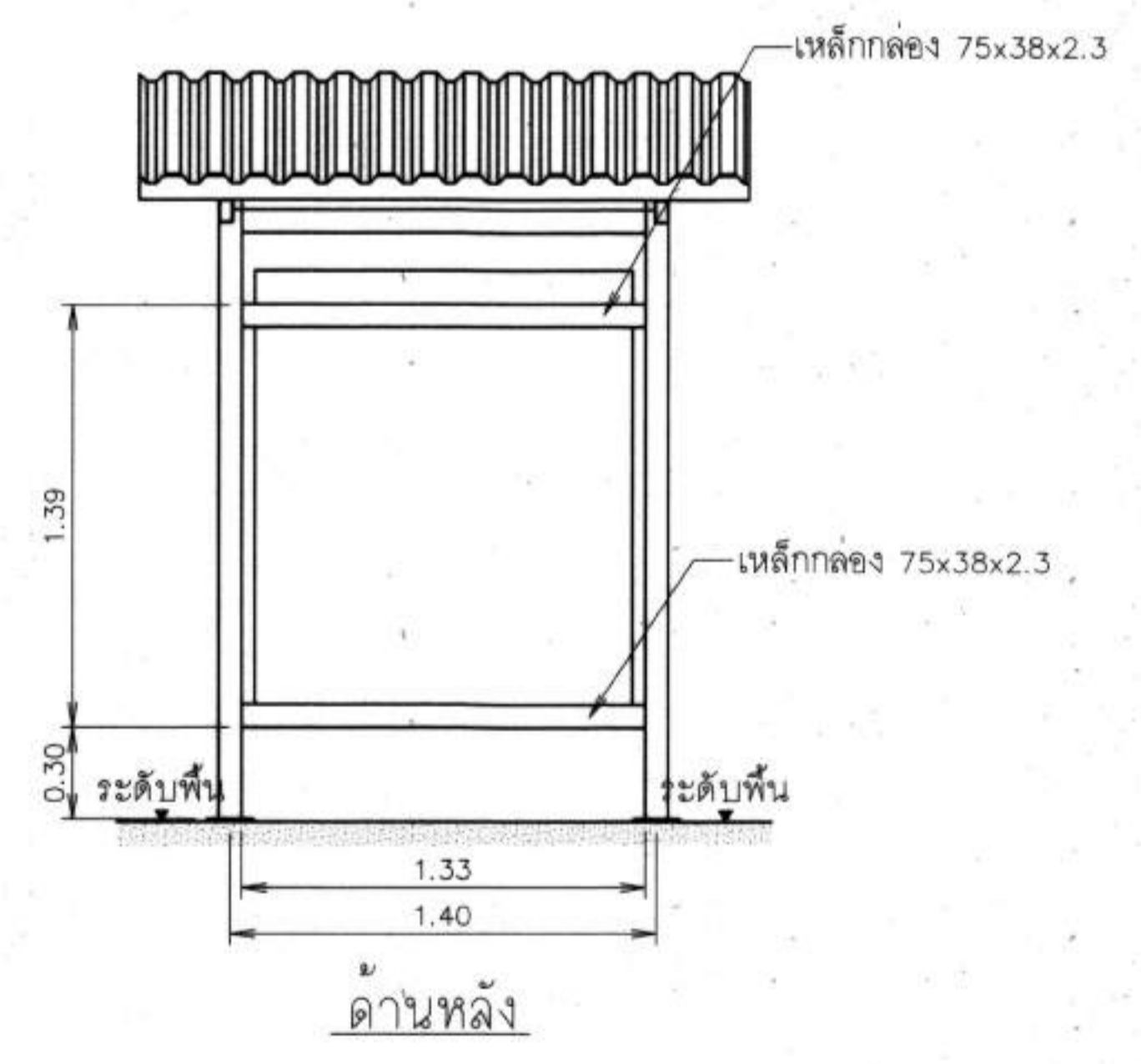
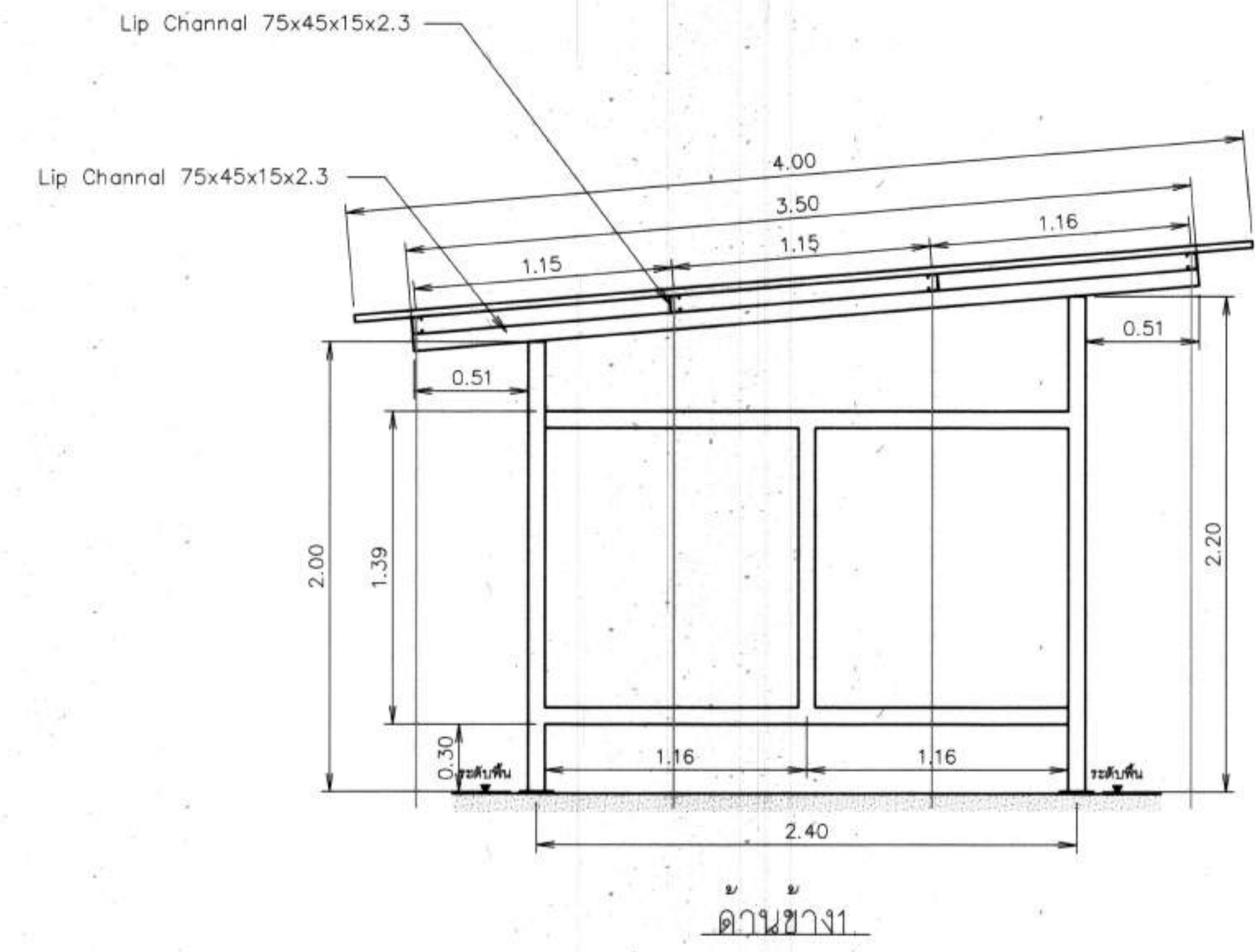
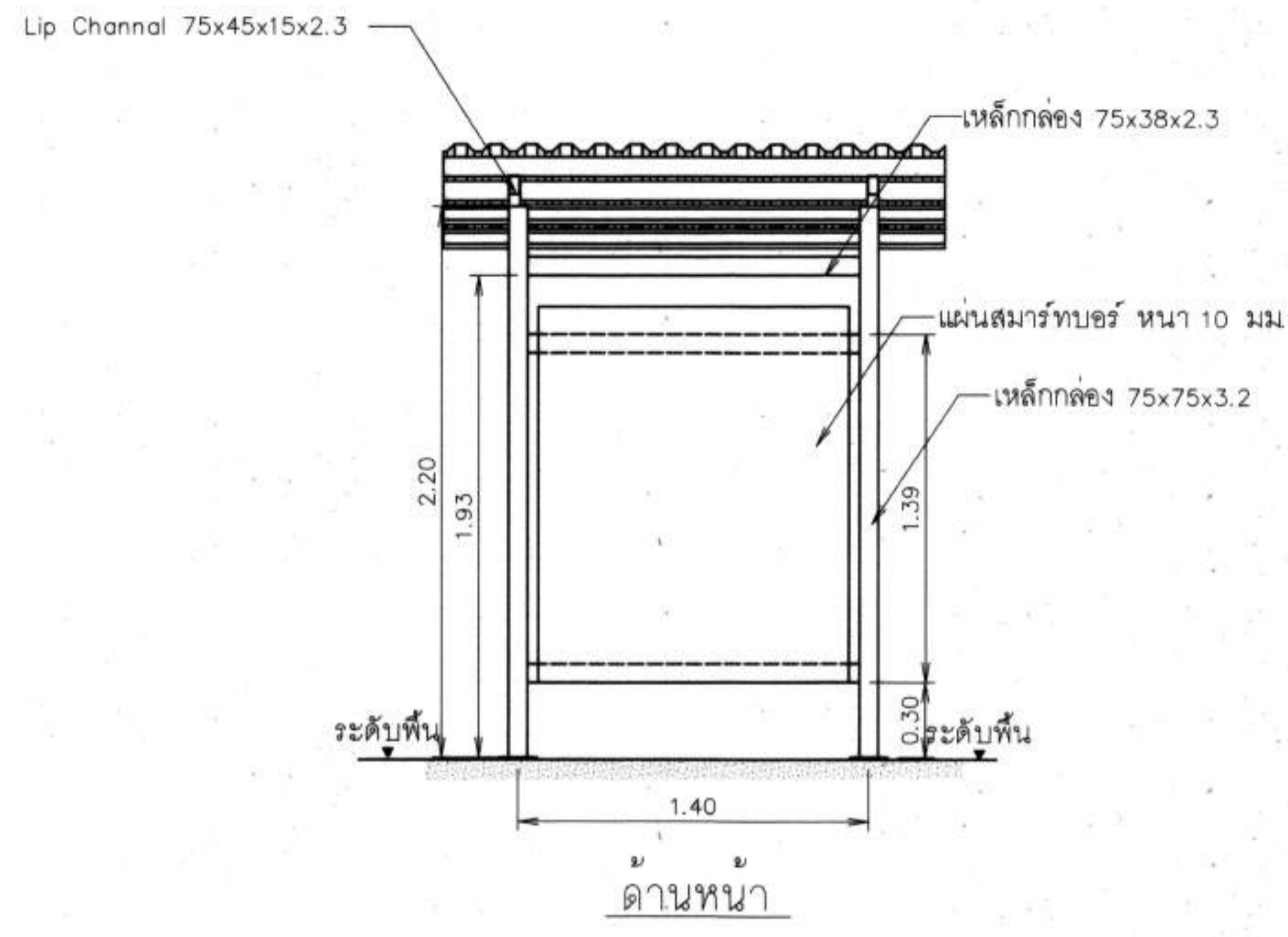

อาคารควบคุม  
มาตราส่วน 1:20

ด้านข้าง 2

กรมทรัพยากรน้ำ  
โครงการก่อสร้างระบบน้ำสะอาดโรงเรียนบ้านดงน้อยต.ดงน้อย อ.บึงสามพัน จ.พิจิตร  
สนับสนุนโครงการพัฒนาเด็กและเยาวชน ตามพระราชดำริ  
สมเด็จพระกนิษฐาธิราชเจ้ากรมสมเด็จพระเทพรัตนราชสุดาฯ สยามบรมราชกุมารี  
หมู่ที่ 12 บ้านดงสามสิบ ตำบลเลอพลอ อำเภอชุมพวง จ.จังหวัดนครราชสีมา  
อาคารควบคุม

สำนักงานทรัพยากรน้ำที่ 3 จังหวัดนครราชสีมา					
คณะกรรมการจัดทำแบบขออนุญาตก่อสร้าง	สำรวจ	ผู้สำรวจ	เลข	พ.ท.	
ประธานกรรมการ นายเสถียรชัย เลียมสกุล	ออกแบบ	ผู้ออกแบบ	ผ่าน	ผอ.	
กรรมการ นายสมศักดิ์ ทองเทพ	เขียนแบบ	เขียนแบบ	เห็นชอบ	ผ.ส.ท.	
กรรมการ นายสาโรช ถานทองดี	แบบก่อสร้าง	แบบก่อสร้าง	แบบก่อสร้าง		คท-08/13

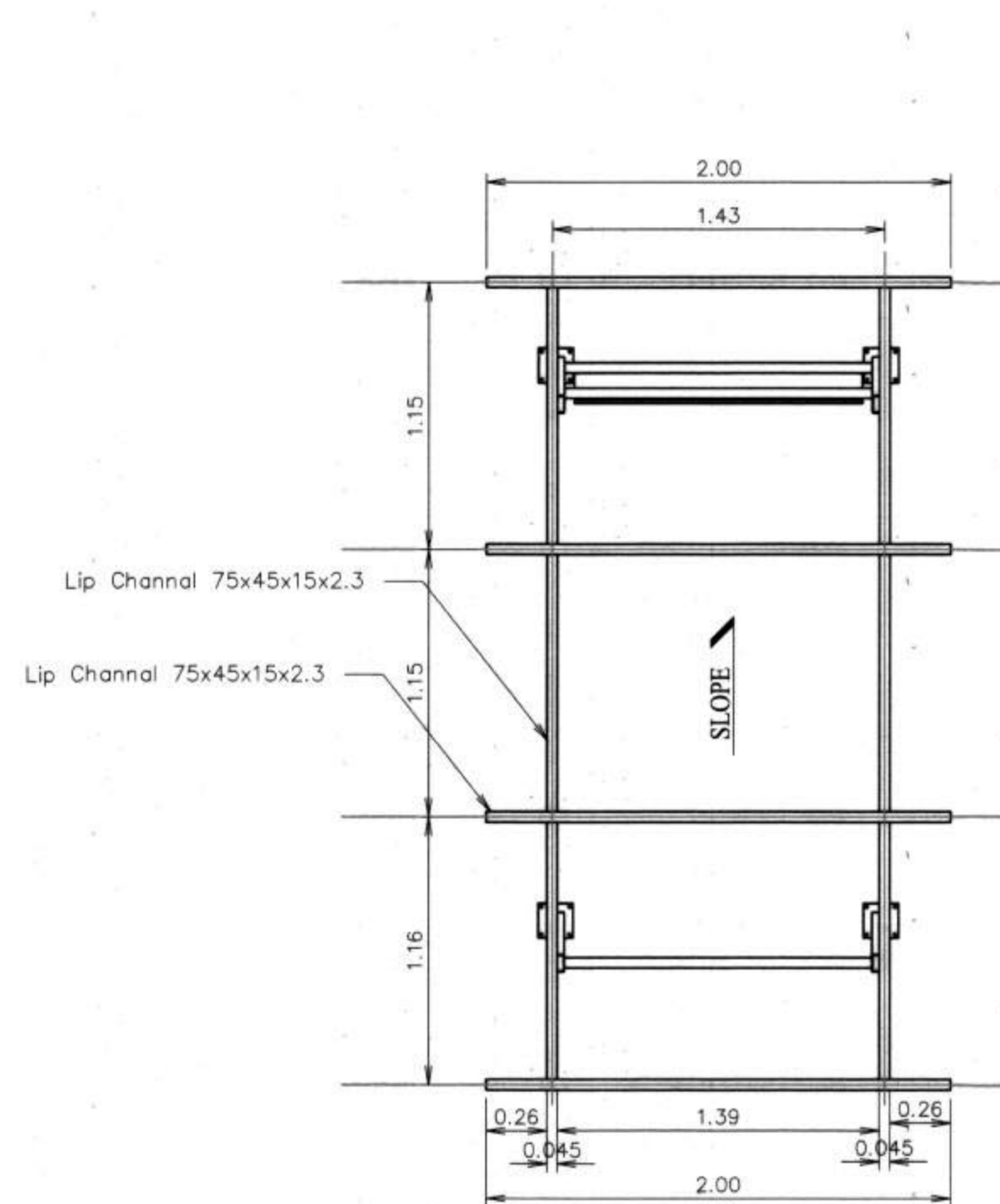

ด้านบน

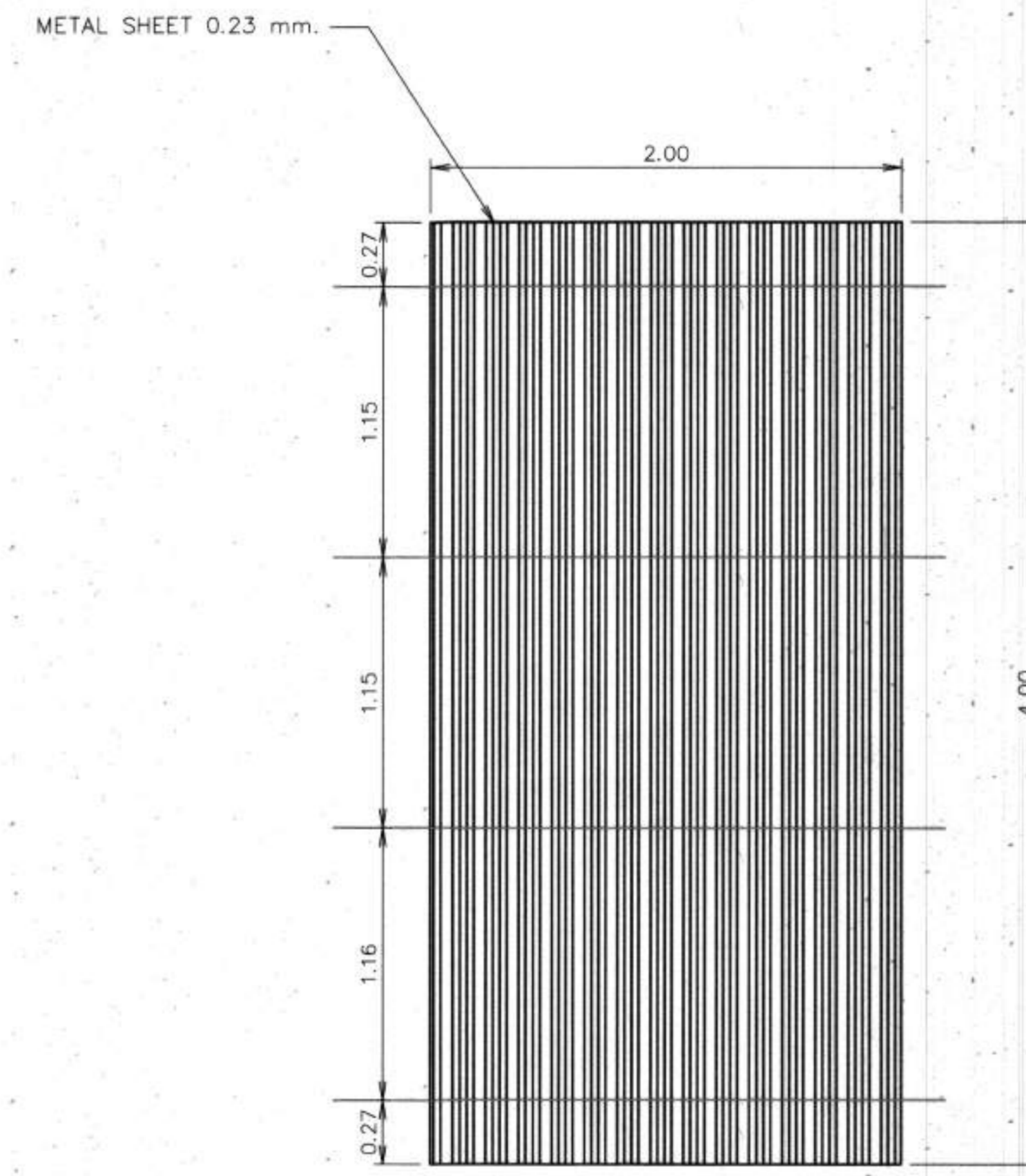

ด้านบน

แปลนหลังคาอาคารควบคุม  
 มาตรฐาน 1:20

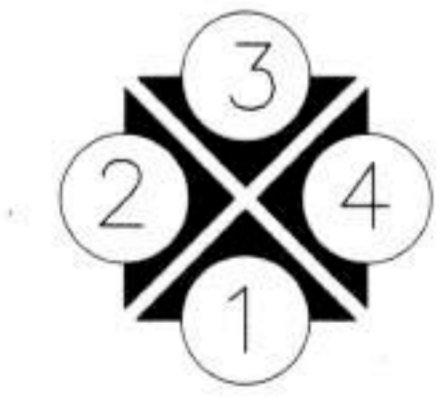

ELEVATION INDICATION

กรมทรัพยากรน้ำ  
 โครงการก่อสร้างระบบน้ำชลประทานโรงเรียนบ้านคลองปลอยลงน้ำพร้อมระบบกระจายน้ำ  
 สนิบสนุนโครงการพัฒนาเด็กและเยาวชน ตามพระราชดำริ  
 สมเด็จพระกนิษฐาธิราชเจ้ากรมสมเด็จพระเทพรัตนราชสุดาฯ สยามบรมราชกุมารี  
 หมู่ที่ 12 บ้านคลองสามสิบ ตำบลเลงเพลอ อำเภอกุมภวาปี จังหวัดอุดรธานี  
 แปลนหลังคาอาคารควบคุม

คณะกรรมการจัดทำแบบรายการงานก่อสร้าง		สำรวจ	ผู้สำรวจอุดรธานี	เสนอ	ทบท.
ประธานกรรมการ	นายเสกฤทธิ์ เลียมสกุล	อภินันท์	เชียน	เชียน	ผอ.
กรรมการ	นายสมศักดิ์ ทองเทพ	เชียน	เชียน	เชียน	ผอ.สท.
กรรมการ	นายสาโรช อานทองดี	เชียน	เชียน	เชียน	ผอ.สท.

สำนักงานทรัพยากรน้ำที่ 3 จังหวัดอุดรธานี

ค1-09/13

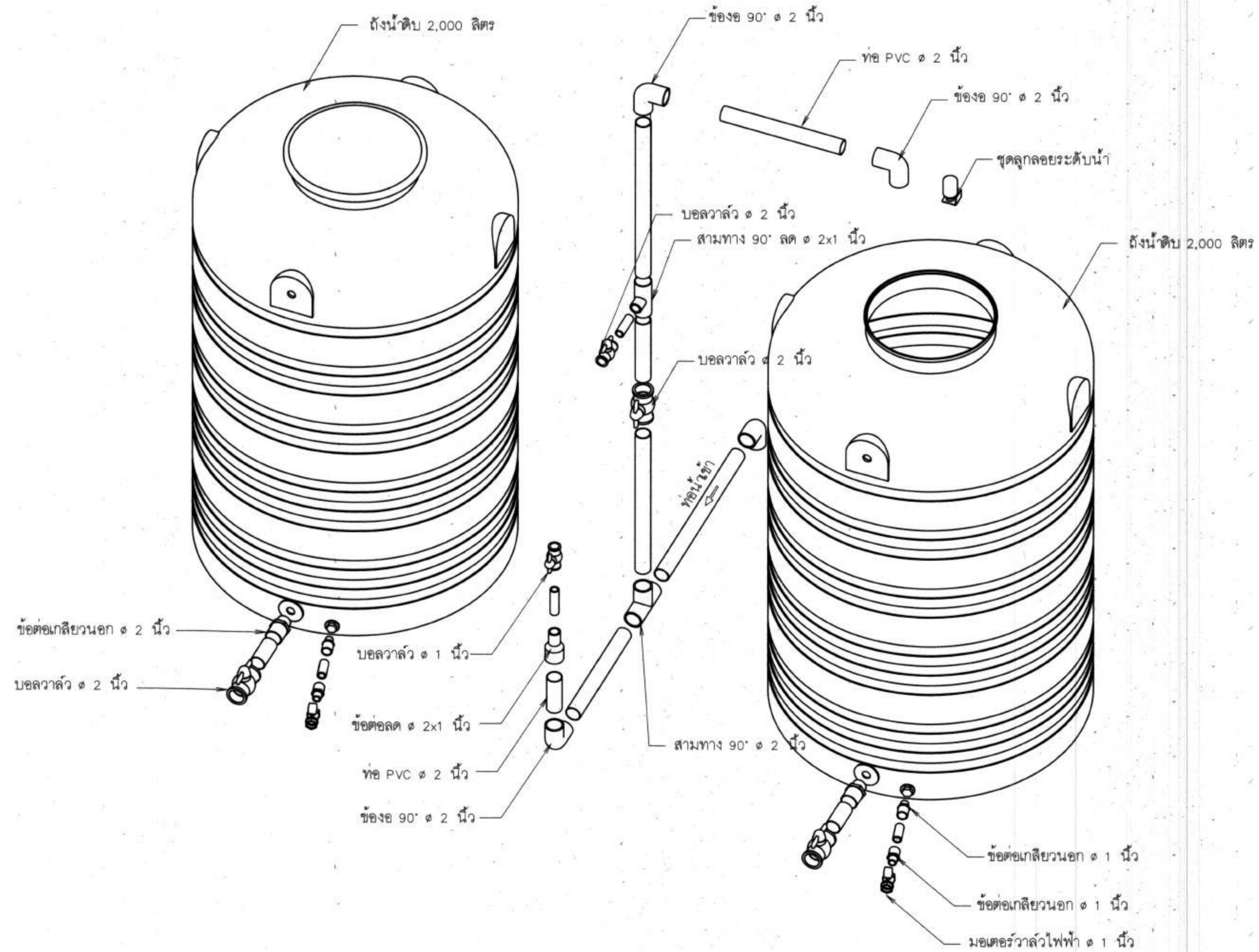

แบบขยายชุดถังน้ำดิบ

มาตราส่วน

NTC

กรมทรัพยากรน้ำ  
โครงการก่อสร้างระบบน้ำสะอาดโรงเรียนบ้านดงเป็ดยางลำปางพร้อมระบบกระจายน้ำ  
สนับสนุนโครงการพัฒนาเด็กและเยาวชน ตามพระราชดำริ  
สมเด็จพระกนิษฐาธิราชเจ้ากรมสมเด็จพระเทพรัตนราชสุดาฯ สยามบรมราชกุมารี  
หมู่ที่ 12 บ้านดงสามสิบ ตำบลเลอพลอ อำเภอท่าวุ้ง จังหวัดอุตรดิตถ์  
แบบขยายชุดถังน้ำดิบ

สำนักงานทรัพยากรน้ำที่ 3 จังหวัดอุตรดิตถ์

คณะกรรมการจัดทำแบบขยายการก่อสร้าง	สำรวจ	ผู้สำรวจอุตรดิตถ์	เสนอ		ทพ.
ประธานกรรมการ นายเสกฤทธิ์ เขียมสกุล	ออกแบบ				ผอ.
กรรมการ นายสมศักดิ์ ทองเทพ	เขียนแบบ				ผอ.สพ.
กรรมการ นายสาโรจน์ อานทองดี	แบบก่อสร้าง				



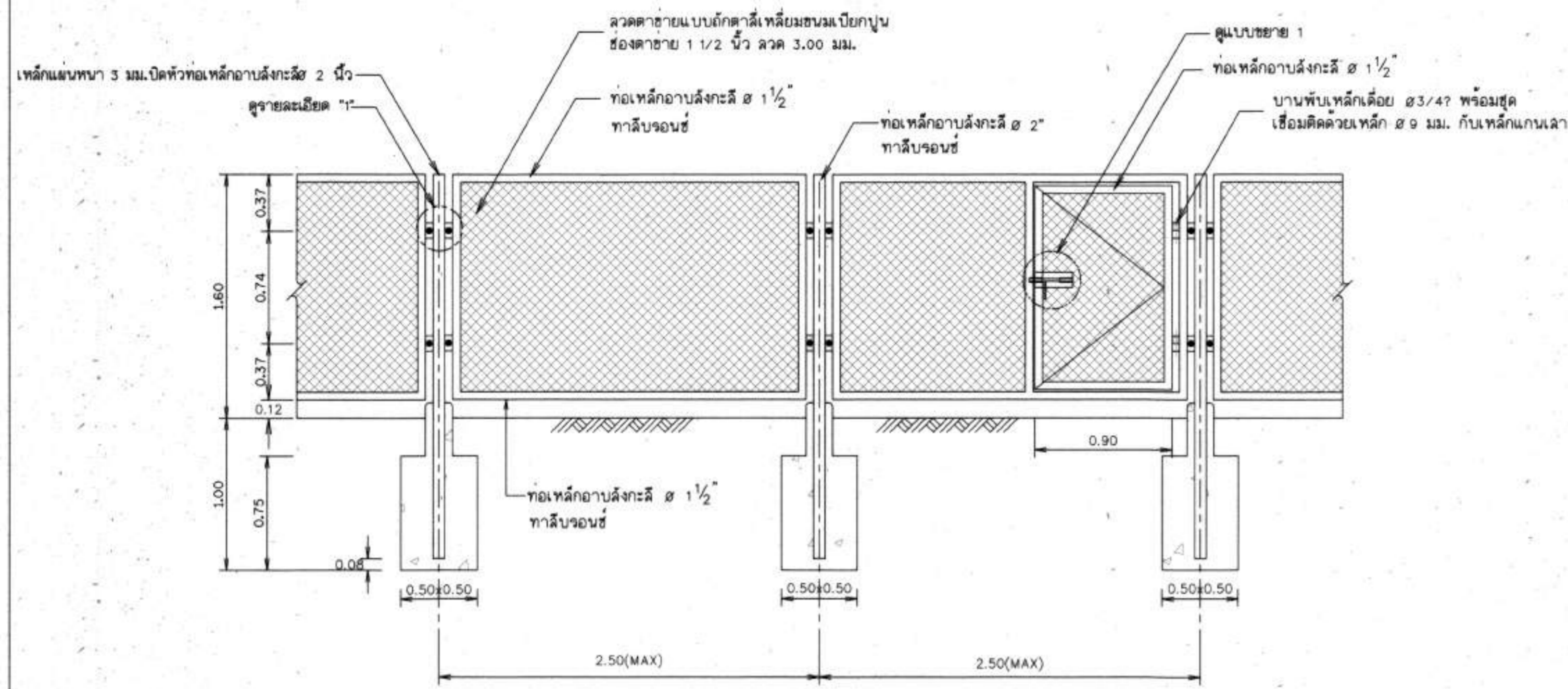

รูปแสดงแบบขยายรั้ว  
มาตราส่วน 1:25

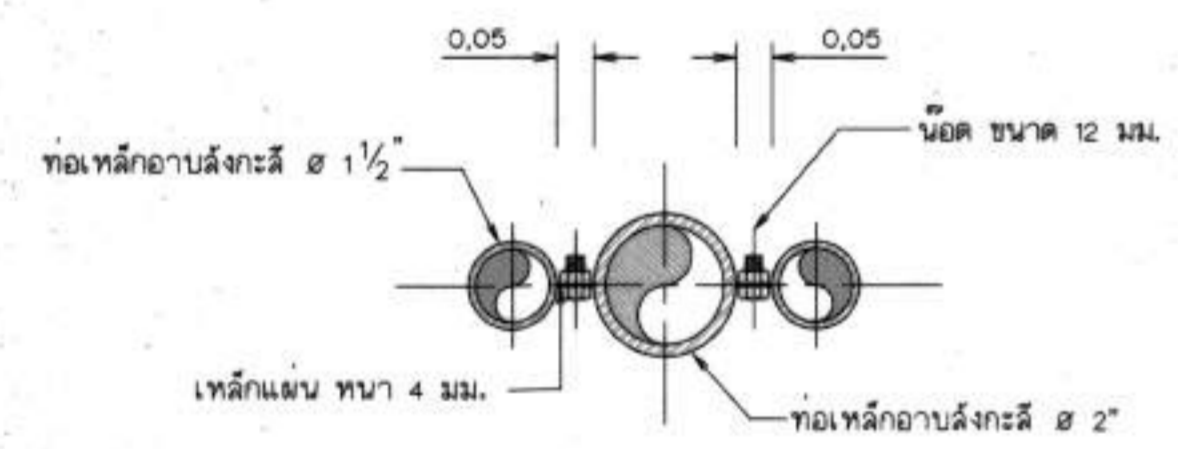

รูปตัด ก-ก  
มาตราส่วน 1:10

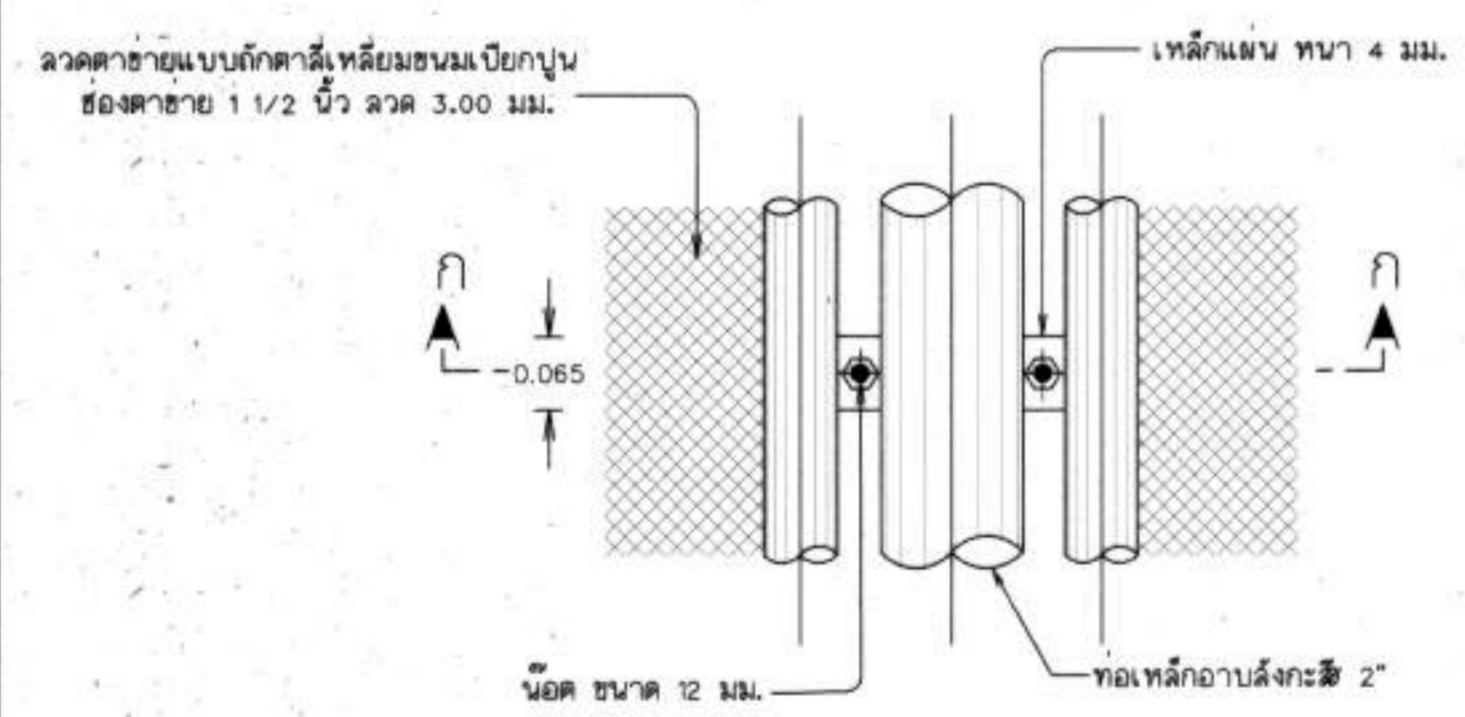

รายละเอียด 1  
มาตราส่วน 1:10

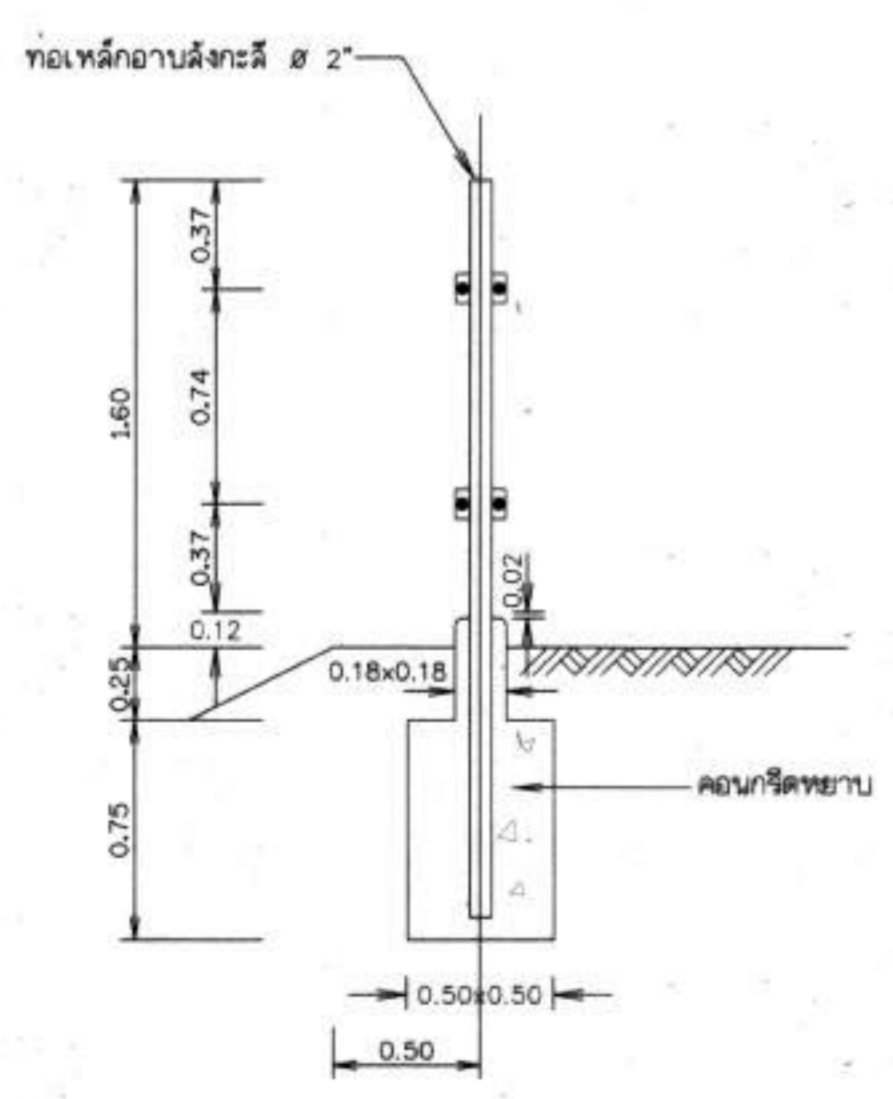

แบบขยายรั้ว (รูปด้านข้าง)  
มาตราส่วน 1:25

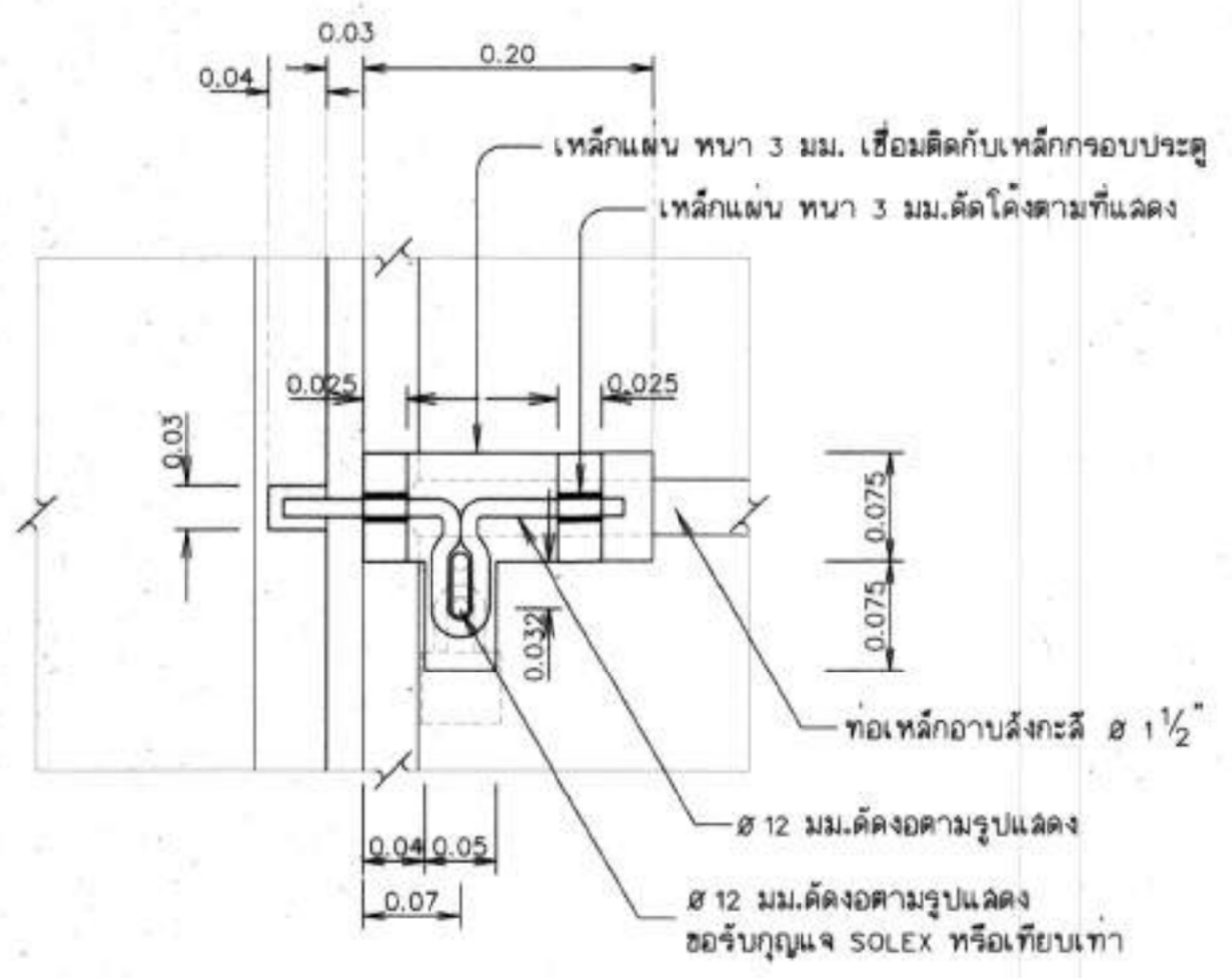

แบบขยาย 1  
มาตราส่วน 1:5



ป้ายแจ้งเตือน  
มาตราส่วน 1:10

- หมายเหตุ
1. มิติต่างๆกำหนดเป็นเมตร นอกจากแสดงไว้เป็นอย่างอื่น
  2. คู่มือมาตรฐานป้ายแบบหมายเลข DWR-PL-04
  3. ท่อเหล็กอาบสังกะสี ขนาดเส้นผ่าศูนย์กลาง มอก.๒๗7-๒๘32 ประเภทที่ 2

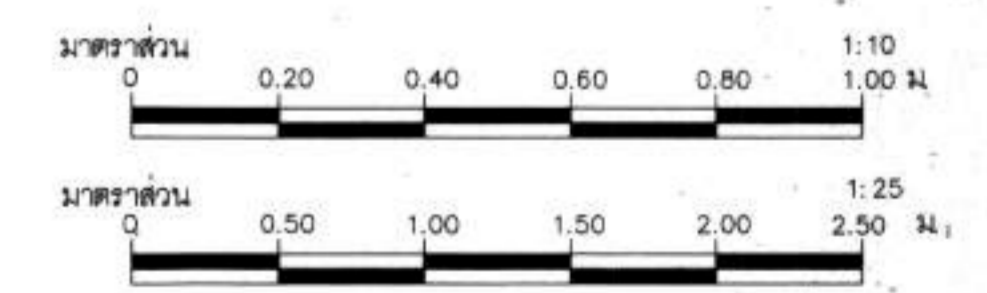

กรมทรัพยากรน้ำ  
โครงการก่อสร้างระบบบำบัดน้ำเสียตำบลป่ามะคาบ  
สนับสนุนโครงการพัฒนาเด็กและเยาวชน ตามพระราชดำริ  
สมเด็จพระกนิษฐาธิราชเจ้ากรมสมเด็จพระเทพรัตนราชสุดาฯ สยามบรมราชกุมารี  
หมู่ที่ 12 บ้านดงสามสิบ ตำบลเลอพลอ อำเภออุ้มผาง จังหวัดอุตรดิตถ์  
รูปแสดงแบบขยายรั้ว

สำนักงานทรัพยากรน้ำที่ 3 จังหวัดอุตรดิตถ์					
คณะกรรมการจัดทำแบบขยายการงานก่อสร้าง	สำรวจ	ผู้สำรวจอุตรดิตถ์	เลข		ทพ.
ประธานกรรมการ นายเลิศฤทธิ์ เสียมสกุล	ออกแบบ				ผอ.อ.
กรรมการ นายสมศักดิ์ ทองเทพ	เขียนแบบ				ผ.ส.พ.
กรรมการ นายสาโรจน์ อานทองดี	แบบหล่อ				
			แบบแผ่นที่	๑๓-12/13	



ตารางแสดงวงเงินงบประมาณที่ได้รับจัดสรรและราคากลางในงานจ้างก่อสร้าง

๑. โครงการก่อสร้างระบบกระจายน้ำ พร้อมระบบน้ำสะอาดโรงเรียนบ้านสงเปลือยดงสามสิบ สนับสนุนโครงการพัฒนาเด็กและเยาวชน ตามพระราชดำริสมเด็จพระกนิษฐาธิราชเจ้า กรมสมเด็จพระเทพรัตนราชสุดาฯ สยามบรมราชกุมารี หมู่ที่ ๑๒ บ้านดงสามสิบ ตำบลเสอเพลอ อำเภอกุมภวาปี จังหวัดอุดรธานี
๒. หน่วยงานเจ้าของโครงการ กรมทรัพยากรน้ำ โดยสำนักงานทรัพยากรน้ำที่ ๓
๓. วงเงินงบประมาณที่ได้รับจัดสรร ๒,๕๐๐,๐๐๐ บาท
๔. ลักษณะงาน โดยสังเขป ประกอบด้วย รายละเอียดโครงการ

๔.๑ งานติดตั้งแผงโซล่าเซลล์ และระบบไฟฟ้าระบบสูบน้ำด้วยพลังงานแสงอาทิตย์

๔.๒ งานก่อสร้างและติดตั้งถังเก็บน้ำ

๔.๓ งานประสานและเดินท่อระบบกระจายน้ำด้วยพลังงานแสงอาทิตย์

๔.๔ งานอื่นๆ ที่แบบแปลนกำหนด

๔.๕ เงื่อนไขทั่วไปของงานก่อสร้างและรายการรายละเอียดด้านวิศวกรรม ตามเอกสารแนบท้าย

ประกวดราคาอิเล็กทรอนิกส์

๕. ราคากลางคำนวณ ณ. วันที่ ๘ เมษายน ๒๕๖๙ เป็นเงิน ๒,๕๐๘,๑๒๖.๐๐ บาท

๖. บัญชีประมาณการราคากลาง

๖.๑ แบบสรุปรายการราคากลางงานก่อสร้าง โครงการระบบกระจายน้ำพลังงานแสงอาทิตย์

๗. รายชื่อคณะกรรมการกำหนดราคากลาง

๗.๑ นายเลิศฤทธิ์ เลี่ยมสกุล	วิศวกรโยธาชำนาญการพิเศษ	ประธานกรรมการ
๗.๒ นายสมศักดิ์ ทองเทพ	นายช่างโยธาชำนาญงาน	กรรมการ
๗.๓ นายสาโรช ถานทองดี	นายช่างโยธาชำนาญงาน	กรรมการ



# บันทึกข้อความ

สำนักงานผู้ควบคุมการ  
 เลขที่รับ ๒๖๖๗  
 วันที่ ๕ ๑๒ ๒๕๖๙  
 เวลา ๑๖.๓๗ น.

ส่วนราชการ ส่วนสำรวจและออกแบบ สำนักงานทรัพยากรน้ำที่ ๓ โทร. ๐ ๔๒๒๙ ๐๓๕๐  
 ที่ ทส ๐๖๑๓.๒ / ๑๔๔ วันที่ ๕ เมษายน ๒๕๖๙

เรื่อง ขออนุมัติราคากลางค่าก่อสร้างโครงการตามแผนปีงบประมาณ พ.ศ. ๒๕๖๙ (เหลือจ่าย) จำนวน ๑ โครงการ  
 เรียง อธิปไตยกรมทรัพยากรน้ำ (ผ่านหัวหน้าเจ้าหน้าที่)

## ๑. เรื่องเดิม

ตามคำสั่ง กรมทรัพยากรน้ำ โดยสำนักงานทรัพยากรน้ำที่ ๓ ที่ สทน.๓/๙๔/๒๕๖๙ ลงวันที่ ๓ เมษายน ๒๕๖๘ ได้แต่งตั้งคณะกรรมการกำหนดราคากลางโครงการก่อสร้างระบบกระจายน้ำ พร้อมระบบน้ำสะอาด โรงเรียนบ้านสงเปลือยดงสามสิบ สนับสนุนโครงการพัฒนาเด็กและเยาวชน ตามพระราชดำริสมเด็จพระกนิษฐาธิราชเจ้า กรมสมเด็จพระเทพรัตนราชสุดาฯ สยามบรมราชกุมารี หมู่ที่ ๑๒ บ้านดงสามสิบ ตำบลเสอเพลอ อำเภอกุมภวาปี จังหวัดอุดรธานี ที่จะต้องดำเนินการจัดซื้อจัดจ้างโดยใช้เงินงบประมาณรายจ่ายประจำปีงบประมาณ พ.ศ. ๒๕๖๙ (เหลือจ่าย) ประกอบด้วย

- นายเลิศฤทธิ์ เลี่ยมสกุล ตำแหน่ง วิศวกรโยธาชำนาญการพิเศษ ประธานกรรมการ
- นายสมศักดิ์ ทองเทพ ตำแหน่ง นายช่างโยธาชำนาญงาน กรรมการ
- นายสาโรช ถานทองดี ตำแหน่ง นายช่างโยธาชำนาญงาน กรรมการ

โดยให้คณะกรรมการกำหนดราคากลางที่ได้รับแต่งตั้งปฏิบัติให้เป็นไปตามระเบียบแบบแผนของทางราชการโดยเคร่งครัด เมื่อดำเนินการแล้วเสร็จให้รายงานผลให้ทราบ นั้น

## ๒. ข้อเท็จจริง

คณะกรรมการกำหนดราคากลางได้ร่วมกันพิจารณากำหนดราคากลางโครงการก่อสร้างระบบกระจายน้ำ พร้อมระบบน้ำสะอาดโรงเรียนบ้านสงเปลือยดงสามสิบ สนับสนุนโครงการพัฒนาเด็กและเยาวชน ตามพระราชดำริสมเด็จพระกนิษฐาธิราชเจ้า กรมสมเด็จพระเทพรัตนราชสุดาฯ สยามบรมราชกุมารี หมู่ที่ ๑๒ บ้านดงสามสิบ ตำบลเสอเพลอ อำเภอกุมภวาปี จังหวัดอุดรธานี โดยมีค่า Factor F เงื่อนไขเงินจ่ายล่วงหน้า ๑๕ % เงินประกันผลงานหัก ๐ % ดอกเบี้ยเงินกู้ ๗ % ภาษีมูลค่าเพิ่ม (VAT) ๗ % วงเงินตามราคากลาง ๒,๕๐๘,๑๒๖.๐๐ บาท (สองล้านห้าแสนแปดพันหนึ่งร้อยยี่สิบหกบาทถ้วน)

## ๓. ข้อระเบียบ

คณะกรรมการกำหนดราคากลางได้ดำเนินการตามหลักเกณฑ์และวิธีการกำหนดราคากลางงานก่อสร้าง ประกาศ ณ วันที่ ๑๙ ตุลาคม พ.ศ. ๒๕๖๐ และ ฉบับปรับปรุง ที่ ๑ - ๔ พ.ศ. ๒๕๖๑ แล้ว

## ๔. ข้อเรียนเสนอเพื่อโปรดพิจารณา

จึงเรียนมาเพื่อโปรดพิจารณาอนุมัติราคากลางเพื่อดำเนินการต่อไป

ลงชื่อ.....ประธานกรรมการกำหนดราคากลาง  
 (นายเลิศฤทธิ์ เลี่ยมสกุล) ตำแหน่ง วิศวกรโยธาชำนาญการพิเศษ

ลงชื่อ.....กรรมการ  
 (นายสมศักดิ์ ทองเทพ) ตำแหน่ง นายช่างโยธาชำนาญงาน

(นายวิระพันธ์ ฐนุช) ลงชื่อ.....กรรมการ

ผู้อำนวยการส่วนเครื่องกล รักษาราชการแทน (นายสาโรช ถานทองดี) ตำแหน่ง นายช่างโยธาชำนาญงาน

ผู้อำนวยการสำนักงานทรัพยากรน้ำที่ ๓ ปฏิบัติราชการแทน  
 "No.Gift Policy ทส.โปร่งใสและเป็นธรรม"  
 อธิบดีกรมทรัพยากรน้ำ

เรียน อทน.  
 เพื่อโปรดทราบ  
 เพื่อโปรดพิจารณา/อนุมัติ  
 เพื่อโปรดลงนาม

(นายปริญญา วะรักษ์เลิศ)  
 หัวหน้าเจ้าหน้าที่

อนุมัติ/ดำเนินการตามระเบียบ

(นายเลิศฤทธิ์ เลี่ยมสกุล)  
 ผู้อำนวยการส่วนสำรวจและออกแบบ

## แบบสรุปราคางานก่อสร้างอาคาร

งานก่อสร้าง โครงการระบบกระจายน้ำด้วยพลังงานแสงอาทิตย์ ขนาด 5.5 กิโลวัตต์(แบบตอกเข็ม)

โครงการ ก่อสร้างระบบกระจายน้ำ พร้อมระบบน้ำสะอาดโรงเรียนบ้านสงเปลือยตงสามสิบ สนับสนุนโครงการพัฒนาเด็กและเยาวชน ตามพระราชดำริ สมเด็จพระกนิษฐาธิราชเจ้า กรมสมเด็จพระเทพรัตนราชสุดาฯ สยามบรมราชกุมารี

หมู่ที่ 12 บ้านตงสามสิบ ตำบลเสอเพลอ อำเภอกุมภวาปี จังหวัดอุดรธานี

แบบเลขที่

หน่วยงานเจ้าของโครงการ/งานก่อสร้าง สำนักงานทรัพยากรน้ำที่ 3 กรมทรัพยากรน้ำ

แบบ ปร.4 ที่แนบ มีจำนวน 13 หน้า

ประมาณราคากลาง เมื่อวันที่ 8 เดือน เมษายน พ.ศ. 2569

หน่วย : บาท

ลำดับที่	รายการ	ค่าก่อสร้าง	หมายเหตุ
1	ประเภทงานอาคาร	592,986.500	
2	งานปรับปรุงฟื้นฟูแหล่งน้ำ	-	
3	ประเภทงานครุภัณฑ์จัดซื้อ	1,915,139.500	
สรุป	รวมค่าก่อสร้างเป็นเงิน	2,508,126.000	
	คิดเป็นเงินประมาณการ	2,508,126.000	
(สองล้านห้าแสนแปดพันหนึ่งร้อยยี่สิบหกบาทถ้วน)			

## สรุปรายการราคากลางงานก่อสร้าง โครงการระบบกระจายน้ำพลังงานแสงอาทิตย์

งานก่อสร้าง โครงการระบบกระจายน้ำด้วยพลังงานแสงอาทิตย์ ขนาด 4 กิโลวัตต์

โครงการ ก่อสร้างระบบกระจายน้ำ พร้อมระบบน้ำสะอาดโรงเรียนบ้านสงเป็ลยดงสามสิบ สนับสนุนโครงการพัฒนาเด็กและเยาวชน ตามพระราชดำริ สมเด็จพระกนิษฐาธิราชเจ้า กรมสมเด็จพระเทพรัตนราชสุดาฯ สยามบรมราชกุมารี

หมู่ที่ 12 บ้านดงสามสิบ ตำบลเสอเพลอ อำเภอกุมภวาปี จังหวัดอุดรธานี

หน่วยงานเจ้าของโครงการ/งานก่อสร้าง สำนักงานทรัพยากรน้ำที่ 3 กรมทรัพยากรน้ำ

ประมาณราคากลางโดย นายสมศักดิ์ ทองเทพ ตำแหน่งนายช่างโยธาชำนาญงาน

ประมาณราคา เมื่อวันที่ 8 เดือน เมษายน พ.ศ. 2569

หน่วย : บาท

ลำดับที่	รายการ	จำนวน	หน่วย	ค่าวัสดุ		ค่าแรงงาน		รวม ค่าวัสดุและแรงงาน	หมายเหตุ
				ราคาต่อหน่วย	จำนวนเงิน	ราคาต่อหน่วย	จำนวนเงิน		
									Factor F
1	ประเภทงานอาคาร								
1.1	โครงสร้างรับแผงโซลาร์เซลล์								
	1.งานดิน								
	1.1 งานขุดหลุมฐานรากและถมดิน	3.56	ลบ.ม.	-	-	192.87	686.61	686.61	1.3032
	1.2 ทราดยาบขาบดอัดแน่น	9.23	ลบ.ม.	548.07	5,058.68	118.59	1,094.58	6,153.26	1.3032
	2.งานแบบหล่อ								
	2.1 งานแบบหล่อคอนกรีต	21.91	ตร.ม.	-	-	173.32	3,797.44	3,797.44	1.3032
	2.2 ไม้แบบหล่อคอนกรีต	17.53	ลบ.ฟ.	548.07	9,607.66	-	-	9,607.66	1.3032
	2.3 ตะปู	5.48	กก.	66.99	367.10	-	-	367.10	1.3032
	3.งานคอนกรีต								
	3.1 คอนกรีต 1:2:4 (ซีเมนต์ไม่น้อยกว่า 320 กก./ลบ.ม.)	10.94	ลบ.ม.	2,959.56	32,377.58	568.19	6,215.99	38,593.57	1.3032
	4.งานเหล็ก								
	4.1 เหล็กเสริม RB ขนาด f 6 มม.	170.00	กก.	28.83	4,901.10	5.73	974.10	5,875.20	1.3032
	4.2 เหล็กเสริม DB ขนาด f 12 มม.	380.00	กก.	28.52	10,837.60	4.69	1,782.20	12,619.80	1.3032
	4.3 ลวดผูกเหล็ก ขนาด f 1.25 มม. (เบอร์ 18)	16.50	กก.	36.54	602.91	-	-	602.91	1.3032
	4.4 เหล็กกล่อง ชูบักลวไนซ์ ขนาด 100 x 100 x 3.2 มม.	171.00	เมตร	159.64	27,298.44	32.36	5,533.56	32,832.00	1.3032
	4.5 เหล็กตัวซี ชูบักลวไนซ์ ขนาด 100 x 50 x 20 มม. หนา 3.2 มม.	24.00	เมตร	114.03	2,736.72	31.71	761.04	3,497.76	1.3032
	4.6 เหล็กตัวซี ชูบักลวไนซ์ ขนาด 75 x 45 x 15 มม. หนา 2.3 มม.	-	เมตร	104.25	-	45.61	-	-	1.3032
	4.7 J Bolt M12*200 มม.	32.00	ชุด	65.16	2,085.12	-	-	2,085.12	1.3032
	4.8 เพลทเหล็ก ขนาด 200 x 200 x 9 มม. ฐานดอมือ	8.00	แผ่น	65.16	521.28	-	-	521.28	1.3032
	4.9 เพลทเหล็ก ขนาด 100 x 100 x 6 มม. ปิดหัวเสา	-	แผ่น	32.58	-	-	-	-	1.3032

สรุปรายการราคากลางงานก่อสร้าง โครงการระบบกระจายน้ำพลังงานแสงอาทิตย์

งานก่อสร้าง โครงการระบบกระจายน้ำด้วยพลังงานแสงอาทิตย์ ขนาด 4 กิโลวัตต์

โครงการ ก่อสร้างระบบกระจายน้ำ พร้อมระบบน้ำสะอาดโรงเรียนบ้านสเป็ลยดงสามสิบ สนับสนุนโครงการพัฒนาเด็กและเยาวชน ตามพระราชดำริ สมเด็จพระกนิษฐาธิราชเจ้า กรมสมเด็จพระเทพรัตนราชสุดาฯ สยามบรมราชกุมารี

หมู่ที่ 12 บ้านดงสามสิบ ตำบลเสอเพลอ อำเภอกุมภวาปี จังหวัดอุดรธานี

หน่วยงานเจ้าของโครงการ/งานก่อสร้าง สำนักงานทรัพยากรน้ำที่ 3 กรมทรัพยากรน้ำ

ประมาณราคากลางโดย นายสมศักดิ์ ทองเทพ ตำแหน่งนายช่างโยธาชำนาญงาน

ประมาณราคา เมื่อวันที่ 8 เดือน เมษายน พ.ศ. 2569

หน่วย : บาท

ลำดับที่	รายการ	จำนวน	หน่วย	ค่าวัสดุ		ค่าแรงงาน		รวม ค่าวัสดุและแรงงาน	หมายเหตุ
				ราคาต่อหน่วย	จำนวนเงิน	ราคาต่อหน่วย	จำนวนเงิน		
									Factor F
	4.10 ตะแกรงเหล็กเส้นกลม Wire Mesh	-	ตร.ม.	41.70	-	6.51	-	-	1.3032
	ขนาด f 4 มม. ขนาดตาราง 0.20 x 0.20 ม.	-	ตร.ม.	-	-	-	-	-	1.3032
	4.11 เหล็กกล่อง ขอบกัลวาไนซ์ ขนาด 50 x 50 x 2.3 มม.	-	ตร.ม.	123.80	-	40.13	-	-	1.3032
	4.12 Bolt M12	-	ตร.ม.	7.81	-	-	-	-	1.3032
	4.13 เหล็กเหล็ก ขนาด 150 x 150 x 6 มม. ฐานเสา	-	ตร.ม.	52.12	-	-	-	-	1.3032
	4.14 ลวดตาข่ายแบบถัก เบอร์ 12 แบบตาข่ายสี่เหลี่ยมขนมเปียกปูน 2 นิ้ว ลวด 2.6 มม.	29.00	ตร.ม.	71.67	2,078.43	13.03	377.87	2,456.30	1.3032
	งานทาสี	-	ตร.ม.	-	-	-	-	-	1.3032
	5.1 งานทาสีกันสนิม	-	ตร.ม.	80.79	-	45.61	-	-	1.3032
	5.2 งานทาสีน้ำมัน	-	ตร.ม.	80.79	-	49.52	-	-	1.3032
1.2	งานรั้ว								
1.3	งานฐานรากถังไฟเบอร์กลาส (แบบฐานแผ่)								
	1.งานดิน								
	1.1 งานขุดหลุมฐานรากและถมคืน	6.13	ลบ.ม.	-	-	192.87	1,181.32	1,181.32	1.3032
	1.2 ทราดยาบอบอัดแน่น	1.23	ลบ.ม.	548.07	671.38	118.59	145.27	816.65	1.3032
	2.งานแบบหล่อ								
	2.1 งานแบบหล่อคอนกรีต	9.80	ตร.ม.	-	-	173.32	1,698.53	1,698.53	1.3032
	2.2 ไม้แบบหล่อคอนกรีต	7.84	ลบ.ฟ.	548.07	4,296.86	-	-	4,296.86	1.3032
	2.3 ตะปู	2.45	กก.	66.99	164.12	-	-	164.12	1.3032
	3.งานคอนกรีต								
	3.1 คอนกรีตหยาบ 1:3:5	0.61	ลบ.ม.	1,704.58	1,044.05	518.67	317.68	1,361.73	1.3032
	3.2 คอนกรีต 1:2:4 (ซีเมนต์ไม่น้อยกว่า 320 กก./ลบ.ม.)	1.84	ลบ.ม.	2,959.56	5,438.19	568.19	1,044.04	6,482.23	1.3032

สรุปรายการราคากลางงานก่อสร้าง โครงการระบบกระจายน้ำพลังงานแสงอาทิตย์

งานก่อสร้าง โครงการระบบกระจายน้ำด้วยพลังงานแสงอาทิตย์ ขนาด 4 กิโลวัตต์

โครงการ ก่อสร้างระบบกระจายน้ำ พร้อมระบบน้ำสะอาดโรงเรียนบ้านสงเปลือยดงสามสิบ สนับสนุนโครงการพัฒนาเด็กและเยาวชน ตามพระราชดำริ สมเด็จพระกนิษฐาธิราชเจ้า กรมสมเด็จพระเทพรัตนราชสุดาฯ สยามบรมราชกุมารี

หมู่ที่ 12 บ้านดงสามสิบ ตำบลเสอเพลอ อำเภอกุมภวาปี จังหวัดอุดรธานี

หน่วยงานเจ้าของโครงการ/งานก่อสร้าง สำนักงานทรัพยากรน้ำที่ 3 กรมทรัพยากรน้ำ

ประมาณราคากลางโดย นายสมศักดิ์ ทองเทพ ตำแหน่งนายช่างโยธาชำนาญงาน

ประมาณราคา เมื่อวันที่ 8 เดือน เมษายน พ.ศ. 2569

หน่วย : บาท

ลำดับที่	รายการ	จำนวน	หน่วย	ค่าวัสดุ		ค่าแรงงาน		รวม ค่าวัสดุและแรงงาน	หมายเหตุ
				ราคาต่อหน่วย	จำนวนเงิน	ราคาต่อหน่วย	จำนวนเงิน		
									Factor F
	4.งานเหล็ก								
	4.1 เหล็กเสริม DB ขนาด f 12 มม.	285.26	กก.	28.52	8,135.66	4.69	1,337.87	9,473.53	1.3032
	4.2 เหล็กเสริม DB ขนาด f 16 มม.	-	กก.	26.61	-	4.69	-	-	1.3032
	4.3 ลวดผูกเหล็ก ขนาด f 1.25 มม. (เบอร์ 18)	8.56	กก.	36.54	312.78	-	-	312.78	1.3032
	4.4 สลักเกลียวเหล็ก ขนาด f 28 มม. ยาว 1.10 ม.	-	ตัว	260.64	-	-	-	-	1.3032
	4.5 ตะแกรงเหล็กเส้นกลม Wire Mesh ขนาด f 4 มม. ขนาดตาราง 0.20 x 0.20 ม.	-	ตร.ม.	41.70	-	6.51	-	-	1.3032
	5.งานเสาเข็ม								
	5.1 เสาเข็ม คอ. ขนาด 0.22*0.22*6 ม.	16.00	ต้น	583.18	9,330.88	190.08	3,041.28	12,372.16	1.3032
	5.2 ค้ำตัดหัวเสาเข็มคอนกรีต	16.00	ต้น	-	-	234.57	3,753.12	3,753.12	1.3032
1.4	การประสานท่อภายในระบบ								
	1. ท่อ GS ประเภทที่ 2 สีนํ้าเงิน ขนาด f 3 นิ้ว	24.00	เมตร	270.96	6,503.04	228.06	5,473.44	11,976.48	1.3032
	2. ท่อ GS ประเภทที่ 2 สีนํ้าเงิน ขนาด f 4 นิ้ว	12.00	เมตร	391.57	4,698.84	325.80	3,909.60	8,608.44	1.3032
	3. ท่อ GS ประเภทที่ 2 สีนํ้าเงิน ขนาด f 1/2 นิ้ว	1.00	เมตร	47.09	47.09	228.06	228.06	275.15	1.3032
	4. ท่อ GS ประเภทที่ 2 สีนํ้าเงิน ขนาด f 3/4 นิ้ว	-	เมตร	64.14	-	45.61	-	-	1.3032
	5. ข้อต่อตรง GS ขนาด f 3 นิ้ว	-	ท่อน	201.18	-	-	-	-	1.3032
	6. ข้อต่อตรง GS ขนาด f 4 นิ้ว	-	ท่อน	330.06	-	-	-	-	1.3032
	7. ข้อง GS 90 องศา ขนาด f 1/2 นิ้ว	1.00	อัน	17.81	17.81	-	-	17.81	1.3032
	8. ข้อง GS 90 องศา ขนาด f 3 นิ้ว	5.00	อัน	282.69	1,413.45	-	-	1,413.45	1.3032
	9. ข้อง GS 90 องศา ขนาด f 4 นิ้ว	3.00	อัน	498.10	1,494.30	-	-	1,494.30	1.3032
	10. สามทาง GS กลี๋ยวโน ขนาด f 3*3*3 นิ้ว	1.00	อัน	394.93	394.93	-	-	394.93	1.3032
	11. สามทาง GS กลี๋ยวโน ขนาด f 4*4*4 นิ้ว	1.00	อัน	686.31	686.31	-	-	686.31	1.3032

สรุปรายการราคากลางงานก่อสร้าง โครงการระบบกระจายน้ำพลังงานแสงอาทิตย์

งานก่อสร้าง โครงการระบบกระจายน้ำด้วยพลังงานแสงอาทิตย์ ขนาด 4 กิโลวัตต์

โครงการ ก่อสร้างระบบกระจายน้ำ พร้อมระบบน้ำสะอาดโรงเรียนบ้านสงเป็ลยดงสามสิบ สนับสนุนโครงการพัฒนาเด็กและเยาวชน ตามพระราชดำริ สมเด็จพระกนิษฐาธิราชเจ้า กรมสมเด็จพระเทพรัตนราชสุดาฯ สยามบรมราชกุมารี

หมู่ที่ 12 บ้านดงสามสิบ ตำบลเสอเพลอ อำเภอกุมภวาปี จังหวัดอุดรธานี

หน่วยงานเจ้าของโครงการ/งานก่อสร้าง สำนักงานทรัพยากรน้ำที่ 3 กรมทรัพยากรน้ำ

ประมาณราคากลางโดย นายสมศักดิ์ ทองเทพ ตำแหน่งนายช่างโยธาชำนาญงาน

ประมาณราคา เมื่อวันที่ 8 เดือน เมษายน พ.ศ. 2569

หน่วย : บาท

ลำดับที่	รายการ	จำนวน	หน่วย	ค่าวัสดุ		ค่าแรงงาน		รวม ค่าวัสดุและแรงงาน	หมายเหตุ
				ราคาต่อหน่วย	จำนวนเงิน	ราคาต่อหน่วย	จำนวนเงิน		
									Factor F
12.	สามทางลด GS กลียวใน ขนาด f 4*3/4*4 นิ้ว	-	อัน	736.58	-	-	-	-	1.3032
13.	สามทางลด GS กลียวใน ขนาด f 3*1/2*3 นิ้ว	1.00	อัน	412.31	412.31	-	-	412.31	1.3032
14.	ข้อลด GS ขนาด f 4*2 นิ้ว	-	อัน	602.07	-	-	-	-	1.3032
15.	ข้อลด GS ขนาด f 2*3/4 นิ้ว	-	อัน	138.79	-	-	-	-	1.3032
16.	ข้อลด GS ขนาด f 4*3 นิ้ว	1.00	อัน	602.07	602.07	-	-	602.07	1.3032
17.	ฝาครอบ GS ขนาด f 4 นิ้ว	-	อัน	445.69	-	1,042.56	-	-	1.3032
18.	หัวควาล์วพร้อมกะโหลกกรองน้ำเหล็กหล่อ ชนิดหน้างาน ขนาด f 4 นิ้ว	-	อัน	14,335.20	-	1,042.56	-	-	1.3032
19.	ประตูน้ำทองเหลือง ขนาด f 3 นิ้ว	-	ชุด	4,483.00	-	469.15	-	-	1.3032
20.	ก๊อมน้ำสนาม ขนาด f 1/2 นิ้ว	1.00	ชุด	161.38	161.38	39.09	39.09	200.47	1.3032
21.	ประตูน้ำGlobe Valve(แบบพ่วงมาลัย) ขนาด f 4 นิ้ว	1.00	ชุด	10,686.24	10,686.24	1,042.56	1,042.56	11,728.80	1.3032
22.	ประตูน้ำเหล็กหล่อ หน้างาน 2 ด้าน ขนาด f 3 นิ้ว	2.00	ชุด	8,588.08	17,176.16	781.92	1,563.84	18,740.00	1.3032
23.	ประตูน้ำเหล็กหล่อ หน้างาน 2 ด้าน ขนาด f 4 นิ้ว	1.00	อัน	12,854.76	12,854.76	1,042.56	1,042.56	13,897.32	1.3032
24.	เขี้ยวควาล์วทองเหลือง ขนาด f 3 นิ้ว	2.00	ชุด	4,274.49	8,548.98	781.92	1,563.84	10,112.82	1.3032
25.	บอลวาล์วทองเหลือง ขนาด f 3/4 นิ้ว	-	อัน	847.08	-	156.38	-	-	1.3032
26.	นิปเปิ้ล(GS) ขนาด f 3 นิ้ว	1.00	อัน	449.60	449.60	130.32	130.32	579.92	1.3032
27.	ยูเนียน(GS) ขนาด f 3 นิ้ว	2.00	อัน	1,114.23	2,228.46	156.38	312.76	2,541.22	1.3032
28.	หน้างานเหล็กหล่อเกลียวใน ขนาด f 4 นิ้ว	8.00	อัน	638.56	5,108.48	-	-	5,108.48	1.3032
29.	หน้างานเหล็กหล่อเกลียวใน ขนาด f 3 นิ้ว	8.00	อัน	426.14	3,409.12	-	-	3,409.12	1.3032
30.	ชุดน็อตยึดหน้างาน ขนาด f 4 นิ้ว	8.00	ชุด	417.02	3,336.16	-	-	3,336.16	1.3032
31.	ชุดน็อตยึดหน้างาน ขนาด f 3 นิ้ว	8.00	ชุด	312.76	2,502.08	-	-	2,502.08	1.3032
32.	ประเก็นยาง ขนาด f 4 นิ้ว	8.00	อัน	52.12	416.96	-	-	416.96	1.3032
33.	ประเก็นยาง ขนาด f 3 นิ้ว	8.00	อัน	45.61	364.88	-	-	364.88	1.3032

สรุปรายการราคากลางงานก่อสร้าง โครงการระบบกระจายน้ำพลังงานแสงอาทิตย์

งานก่อสร้าง โครงการระบบกระจายน้ำด้วยพลังงานแสงอาทิตย์ ขนาด 4 กิโลวัตต์

โครงการ ก่อสร้างระบบกระจายน้ำ พร้อมระบบน้ำสะอาดโรงเรียนบ้านสงเปลือยตงสามสิบ สนับสนุนโครงการพัฒนาเด็กและเยาวชน ตามพระราชดำริ สมเด็จพระกนิษฐาธิราชเจ้า กรมสมเด็จพระเทพรัตนราชสุดาฯ สยามบรมราชกุมารี

หมู่ที่ 12 บ้านตงสามสิบ ตำบลเสอเพลอ อำเภอกุมภวาปี จังหวัดอุดรธานี

หน่วยงานเจ้าของโครงการ/งานก่อสร้าง สำนักงานทรัพยากรน้ำที่ 3 กรมทรัพยากรน้ำ

ประมาณราคากลางโดย นายสมศักดิ์ ทองเทพ ตำแหน่งนายช่างโยธาชำนาญงาน

ประมาณราคา เมื่อวันที่ 8 เดือน เมษายน พ.ศ. 2569

หน่วย : บาท

ลำดับที่	รายการ	จำนวน	หน่วย	ค่าวัสดุ		ค่าแรงงาน		รวม ค่าวัสดุและแรงงาน	หมายเหตุ
				ราคาต่อหน่วย	จำนวนเงิน	ราคาต่อหน่วย	จำนวนเงิน		
									Factor F
34.	Y-Strainers หน้างานเหล็กหล่อ f 4 นิ้ว	-	อัน	5,212.80	-	1,042.56	-	-	1.3032
35.	มาตรวัดน้ำ ชนิด 2 ชั้น หน้างาน 2 ด้าน ขนาด f 4 นิ้ว	1.00	อัน	31,016.16	31,016.16	1,042.56	1,042.56	32,058.72	1.3032
36.	ท่อสั้นเหล็กหล่อ หน้างานปากกระบัง สำหรับท่อ PVC f 4 นิ้ว	-	อัน	1,798.41	-	260.64	-	-	1.3032
37.	ข้อโค้งเหล็กหล่อ 45 องศา หน้างาน 2 ด้าน ขนาด f 4 นิ้ว	2.00	ตัว	2,280.60	4,561.20	338.83	677.66	5,238.86	1.3032
38.	Automatic Air Vent ขนาด ๑ 1/2 นิ้ว	1.00	อัน	2,215.44	2,215.44	-	-	2,215.44	1.3032
39.	Pressurre Gauge หน้าวัด ขนาด 4 นิ้ว	1.00	อัน	651.60	651.60	-	-	651.60	1.3032
40.	งานคอนกรีต								
40.1	คอนกรีต 1:2:4 (ซีเมนต์ไม่น้อยกว่า 320 กก./ลบ.ม.)	0.24	ลบ.ม.	2,959.56	710.29	568.19	136.36	846.65	1.3032
41.	งานเหล็ก								
41.1	เหล็กเสริม RB ขนาด f 6 มม.	1.12	กก.	28.83	32.28	4.69	5.25	37.53	1.3032
41.2	เหล็กเสริม DB ขนาด f 12 มม.	3.87	กก.	28.52	110.37	4.69	18.15	128.52	1.3032
41.3	ลวดผูกเหล็ก ขนาด f 1.25 มม. (เบอร์ 18)	0.14	กก.	36.54	5.11	-	-	5.11	1.3032
41.4	ตะแกรงเหล็กเส้นกลม Wire Mesh ขนาด f 4 มม. ขนาดตาราง 0.20 x 0.20 ม.	2.00	ตร.ม.	41.70	83.40	6.51	13.02	96.42	1.3032
42.	งานเสาตอม่อรับท่อชุด								
42.1	เสาเข็ม คสล. สำเร็จรูป ขนาด 0.15 x 0.15 x 6 ม.	4.00	ต้น	963.06	3,852.24	229.36	917.44	4,769.68	1.3032
42.2	ค่าตัดหัวเสาเข็มคอนกรีต	2.00	ต้น	-	-	149.86	299.72	299.72	1.3032
42.3	เหล็กวางน้ำ ขนาด 100 x 50 x 5 มม. (9.36 kg./m)	0.60	เมตร	274.47	164.68	-	-	164.68	1.3032
42.4	ยูโบลท์รับท่อ ขนาด 100 มม.	2.00	ตัว	39.09	78.18	-	-	78.18	1.3032
42.5	สลักเกลียวพร้อมแหวนและน็อต ขนาด ศก. 16 มม.	2.00	ตัว	22.15	44.30	-	-	44.30	1.3032
43.	วงท่อคอนกรีต ขนาด 0.8x0.4 ม.	6.00	ตัว	299.73	1,798.38	78.19	469.14	2,267.52	1.3032
44.	วงท่อคอนกรีต ขนาด 1.2x0.4 ม.	6.00	ตัว	456.12	2,736.72	130.32	781.92	3,518.64	1.3032

สรุปรายการราคากลางงานก่อสร้าง โครงการระบบกระจายน้ำพลังงานแสงอาทิตย์

งานก่อสร้าง โครงการระบบกระจายน้ำด้วยพลังงานแสงอาทิตย์ ขนาด 4 กิโลวัตต์

โครงการ ก่อสร้างระบบกระจายน้ำ หรือระบบน้ำสะอาดโรงเรียนบ้านสงเปลือยดงสามสิบ สนับสนุนโครงการพัฒนาเด็กและเยาวชน ตามพระราชดำริ สมเด็จพระกนิษฐาธิราชเจ้า กรมสมเด็จพระเทพรัตนราชสุดาฯ สยามบรมราชกุมารี

หมู่ที่ 12 บ้านดงสามสิบ ตำบลเสอเพลอ อำเภอกุมภวาปี จังหวัดอุดรธานี

หน่วยงานเจ้าของโครงการ/งานก่อสร้าง สำนักงานทรัพยากรน้ำที่ 3 กรมทรัพยากรน้ำ

ประมาณราคากลางโดย นายสมศักดิ์ ทองเทพ ตำแหน่งช่างโยธาชำนาญงาน

ประมาณราคา เมื่อวันที่ 8 เดือน เมษายน พ.ศ. 2569

หน่วย : บาท

ลำดับที่	รายการ	จำนวน	หน่วย	ค่าวัสดุ		ค่าแรงงาน		รวม ค่าวัสดุและแรงงาน	หมายเหตุ
				ราคาต่อหน่วย	จำนวนเงิน	ราคาต่อหน่วย	จำนวนเงิน		
									Factor F
1.5	การประสานท่อระบบส่งน้ำดิบ จุดปล่อยน้ำ 10 จุด								
	1. ดินขุดวางท่อพร้อมฝังกลบ	45.00	ลบ.ม.	-	-	129.01	5,805.45	5,805.45	1.3032
	2. ท่อ PVC ขนาด f 4 นิ้ว ชั้น 8.5 ปลายเรียบ	300.00	เมตร	175.38	52,614.00	26.30	7,890.00	60,504.00	1.3032
	3. ท่อ PVC ขนาด f 3 นิ้ว ชั้น 8.5 ปลายเรียบ	-	เมตร	677.66	-	101.64	-	-	1.3032
	4. ท่อ PVC ขนาด f 2 นิ้ว ชั้น 8.5 ปลายเรียบ	15.00	เมตร	49.32	739.80	13.03	195.45	935.25	1.3032
	5. ข้อต่อตรง PVC ขนาด f 4 นิ้ว	-	ท่อน	135.80	-	-	-	-	1.3032
	6. ข้อต่อตรง PVC ขนาด f 3 นิ้ว	75.00	ท่อน	72.47	5,435.25	-	-	5,435.25	1.3032
	7. ข้อต่อตรงลด PVC ขนาด f 4*3 นิ้ว	-	ท่อน	954.95	-	-	-	-	1.3032
	8. สามทางลด PVC ขนาด ขนาด f 3*2*3 นิ้ว	-	อัน	195.48	-	-	-	-	1.3032
	9. ข้อต่อ PVC ขนาด f 2 นิ้ว	10.00	อัน	42.62	426.20	-	-	426.20	1.3032
	10. ผ่าครอบปิดปลายท่อ PVC ขนาด f 3 นิ้ว	10.00	อัน	246.30	2,463.00	-	-	2,463.00	1.3032
	11. พื้นคอนกรีต 1:2:4 (ซีเมนต์ไม่น้อยกว่า 320 กก./ลบ.ม.)	-	ลบ.ม.	2,959.56	-	-	-	-	1.3032
	12. เหล็กเสริม RB ขนาด f 9 มม.	51.30	กก.	27.09	1,389.71	4.69	240.59	1,630.30	1.3032
	13. ประตุน้ำ PVC ขนาด f 2 นิ้ว	10.00	อัน	169.41	1,694.10	-	-	1,694.10	1.3032
	14. หลักโค้ง คลส.	10.00	ชุด	260.64	2,606.40	65.16	651.60	3,258.00	1.3032
	15. งานดินถมบริเวณก่อสร้างระบบฯ	-	ชุด	130.32	-	-	-	-	1.3032
	16. งานหินย้อย 3/4"	1.00	ชุด	501.73	501.73	-	-	501.73	1.3032
	17. เหล็กเสริม DB ขนาด ๑ 12 มม.	-	ชุด	28.52	-	4.69	-	-	1.3032
1.6	ป้ายชื่อโครงการ								
	1. ป้ายชื่อโครงการ (ป้ายเหล็ก)	1.00	ชุด	14,458.17	14,458.17	1,120.81	1,120.81	15,578.98	1.3032
1.7	ป้ายแนะนำโครงการ								
	1. ป้ายแนะนำโครงการ	1.00	ชุด	7,682.12	7,682.12	714.53	714.53	8,396.65	1.3032

สรุปรายการราคากลางงานก่อสร้าง โครงการระบบกระจายน้ำพลังงานแสงอาทิตย์

งานก่อสร้าง โครงการระบบกระจายน้ำด้วยพลังงานแสงอาทิตย์ ขนาด 4 กิโลวัตต์

โครงการ ก่อสร้างระบบกระจายน้ำ พร้อมระบบน้ำสะอาดโรงเรียนบ้านสงเป็ลยตงสามสิบ สนับสนุนโครงการพัฒนาเด็กและเยาวชน ตามพระราชดำริ สมเด็จพระกนิษฐาธิราชเจ้า กรมสมเด็จพระเทพรัตนราชสุดาฯ สยามบรมราชกุมารี

หมู่ที่ 12 บ้านดงสามสิบ ตำบลเสอเพลอ อำเภอกุมภวาปี จังหวัดอุดรธานี

หน่วยงานเจ้าของโครงการ/งานก่อสร้าง สำนักงานทรัพยากรน้ำที่ 3 กรมทรัพยากรน้ำ

ประมาณราคากลางโดย นายสมศักดิ์ ทองเทพ ตำแหน่งนายช่างโยธาชำนาญงาน

ประมาณราคา เมื่อวันที่ 8 เดือน เมษายน พ.ศ. 2569

หน่วย : บาท

ลำดับที่	รายการ	จำนวน	หน่วย	ค่าวัสดุ		ค่าแรงงาน		รวม ค่าวัสดุและแรงงาน	หมายเหตุ
				ราคาต่อหน่วย	จำนวนเงิน	ราคาต่อหน่วย	จำนวนเงิน		
									Factor F
1.8	การทดสอบน้ำหนักบรรทุกของดิน								
	- ทดสอบดินวิธี Boring Test (SPT.)	-	จุด	17,593.20	-	-	-	-	1.3032
1.9	งานประตुरบายอากาศอัตโนมัติ (Air valve) 0 จุด								
	1.งานอุปกรณ์ท่อ								
	1.1 ท่อ GS ขนาด 1/2 นิ้ว	-	เมตร	47.09	-	13.03	-	-	1.3032
	1.2 ชุดประตุน้ำระบายอากาศอัตโนมัติ ขนาด 1/2 นิ้ว	-	ชุด	5,864.40	-	130.32	-	-	1.3032
	1.3 ประตุน้ำทองเหลือง ขนาด 1/2 นิ้ว	-	ชุด	97.44	-	26.06	-	-	1.3032
	1.4 รั้วแยก เหล็กหล่อ ขนาด f 4 นิ้ว	-	อัน	340.13	-	91.22	-	-	1.3032
	2. อาคารคลุมอาคารประตुरบายอากาศ	-	ชุด	651.60	-	-	-	-	1.3032
1.10	งานโครงสร้าง (ระบบน้ำสะอาด)								
	1. งานโครงสร้าง (ระบบน้ำสะอาด)	1.00	ชุด	129,408.01	129,408.01	-	-	129,408.01	1.3032
1.11	งานระบบประปาและอุปกรณ์ต่างๆ (ระบบน้ำสะอาด)								
	1. งานระบบประปาและอุปกรณ์ต่างๆ (ระบบน้ำสะอาด)	1.00	ชุด	44,099.49	44,099.49	-	-	44,099.49	1.3032
2	งานปรับปรุงพื้นที่แหล่งน้ำ								
3	งานกรูภัณฑ์จัดซื้อ								
3.1	คำจัดหาและติดตั้งแผงเซลล์แสงอาทิตย์ขนาดไม่น้อยกว่า 400 วัตต์ต่อแผง								
	- แผงเซลล์แสงอาทิตย์ขนาดไม่น้อยกว่า 400 วัตต์ต่อแผง	16.00	แผง	13,696.00	219,136.00	-	-	219,136.00	1.070



สรุปรายการราคากลางงานก่อสร้าง โครงการระบบกระจายน้ำพลังงานแสงอาทิตย์

งานก่อสร้าง โครงการระบบกระจายน้ำด้วยพลังงานแสงอาทิตย์ ขนาด 4 กิโลวัตต์

โครงการ ก่อสร้างระบบกระจายน้ำ พร้อมระบบน้ำสะอาดโรงเรียนบ้านสงเป็ลยดงสามสิบ สนับสนุนโครงการพัฒนาเด็กและเยาวชน ตามพระราชดำริ สมเด็จพระกนิษฐาธิราชเจ้า กรมสมเด็จพระเทพรัตนราชสุดาฯ สยามบรมราชกุมารี

หมู่ที่ 12 บ้านดงสามสิบ ตำบลเสอเพลอ อำเภอกุมภวาปี จังหวัดอุดรธานี

หน่วยงานเจ้าของโครงการ/งานก่อสร้าง สำนักงานทรัพยากรน้ำที่ 3 กรมทรัพยากรน้ำ

ประมาณราคากลางโดย นายสมศักดิ์ ทองเทพ ตำแหน่งนายช่างโยธาชำนาญงาน

ประมาณราคา เมื่อวันที่ 8 เดือน เมษายน พ.ศ. 2569

หน่วย : บาท

ลำดับที่	รายการ	จำนวน	หน่วย	ค่าวัสดุ		ค่าแรงงาน		รวม ค่าวัสดุและแรงงาน	หมายเหตุ
				ราคาต่อหน่วย	จำนวนเงิน	ราคาต่อหน่วย	จำนวนเงิน		
									Factor F
3.6	ค่าจัดหาและติดตั้งไฟฟ้าแสงสว่าง(หลอดLED) ระบบSolarcell								
	- ค่าจัดหาและติดตั้งไฟฟ้าแสงสว่าง(หลอดLED) ระบบSolarcell	-	แห่ง	12,840.00	-	1,284.00	-	-	1.070
	ระบบSolarcell พร้อมอุปกรณ์ตามข้อกำหนด ประกอบด้วย								
	1. แผงเซลล์แสงอาทิตย์ขนาดไม่น้อยกว่า 45 วัตต์								
	2. โคมไฟส่องสว่างชนิด LED ขนาดไม่น้อยกว่า 30 วัตต์								
	3. แบตเตอรี่ ชนิดลิเทียมไอออน ขนาดไม่น้อยกว่า 20 Ah								
	4. อุปกรณ์ควบคุมการชาร์จประจุและเปิด - ปิด โคมไฟอัตโนมัติ								
	5. ความสว่าง 160 ลูเมนวัตต์								
3.7	ค่าจัดหาและติดตั้งระบบน้ำสะอาด								
	- ค่าจัดหาและติดตั้งระบบน้ำสะอาด	1.00	ชุด	674,153.50	674,153.50	-	-	674,153.50	1.070
<b>รวมเป็นเงินทั้งสิ้น</b>								<b>2,508,126.00</b>	
								<b>2,508,126.00</b>	

(สองล้านห้าแสนแปดพันหนึ่งร้อยยี่สิบหกบาทถ้วน)

คณะกรรมการกำหนดราคากลาง

ลงชื่อ..... ประธานคณะกรรมการกำหนดราคากลาง

(นายเลิศฤทธิ์ เลี่ยมสกุล)

ลงชื่อ..... กรรมการกำหนดราคากลาง

(นายสมศักดิ์ ทองเทพ)

นายช่างโยธาชำนาญงาน

ลงชื่อ..... กรรมการกำหนดราคากลาง

(นายสาโรช ถานทองดี)

นายช่างโยธาชำนาญงาน

รายละเอียดโครงการตามแผน ปีงบประมาณ พ.ศ. 2568

จัดทำเมื่อ วันที่ 8 เดือน เมษายน พ.ศ. 2569

ลำดับที่	รายการ	ราคากลาง (บาท)	ระยะเวลาก่อสร้าง (วัน)			ระยะเวลาก่อสร้าง ตามสัญญา (วัน)	การเบิกเงินไม่น้อยกว่า งวดละ (บาท)	อื่นราคา (วัน)	หมายเหตุ
			ก่อสร้าง	ทดสอบวัสดุ	ฤดูฝน				
1	โครงการก่อสร้างระบบกระจายน้ำ พร้อมระบบน้ำสะอาดโรงเรียนบ้านสงเปลือย ตงสามสิบ สนับสนุนโครงการพัฒนาเด็กและเยาวชน ตามพระราชดำริ สมเด็จพระกนิษฐาธิราชเจ้า กรมสมเด็จพระเทพรัตนราชสุดาฯ สยามบรมราชกุมารี หมู่ที่ 12 บ้านตงสามสิบ ตำบลสอเพลอ อำเภอกุมภวาปี จังหวัดอุดรธานี	2,508,126.00	90	30	-	120	-	90	กำหนดยื่นราคา 90 วัน นับถัดจากวันที่หัวหน้าส่วนราชการได้ให้ความเห็นชอบราคากลาง

ลงชื่อ..... ประธานคณะกรรมการกำหนดราคากลาง

(นายเลิศฤทธิ์ เลี่ยมสกุล)

วิศวกรโยธาชำนาญการพิเศษ

ลงชื่อ..... กรรมการกำหนดราคากลาง

(นายสมศักดิ์ ทองเทพ)

นายช่างโยธาชำนาญงาน

ลงชื่อ..... กรรมการกำหนดราคากลาง

(นายสาโรช ฉานทองดี)

นายช่างโยธาชำนาญงาน